

Kia, A EMPRESA



Obrigado por se ter tornado proprietário de um novo veículo Kia.

Enquanto empresa global de fabrico de automóveis, centrada na construção de veículos de alta qualidade com uma boa relação valor/preço, a Kia Motors está empenhada em prestar um nível de Serviço que ultrapassa todas as expectativas proporcionando aos seus clientes uma experiência aliciante.

Nos nossos concessionários Kia irá conhecer de perto a nossa promessa de “**Atenção Familiar**” que cria sentimentos de calor humano, hospitalidade e confiança - sentimentos de quem é atendido por pessoas que se preocupam.

Todas as informações contidas neste Manual de Instruções são exactas à data da publicação. No entanto, a Kia reserva-se o direito de realizar alterações em qualquer altura de forma a poder levar a cabo a nossa política de melhoria constante do produto.

O presente Manual aplica-se a todos os modelos Kia e inclui descrições e explicações relativas tanto a equipamentos opcionais como de série. Portanto, poderá encontrar passagens neste Manual que não se aplicam especificamente ao seu veículo Kia.

Desfrute do seu veículo & da experiência Kia de “Atenção Familiar”!

PREFÁCIO

Obrigado por ter preferido um veículo Kia.

Este manual irá pô-lo ao corrente de informação relativa ao funcionamento, manutenção e segurança do seu novo veículo. É complementado por um livro de Garantia e Manutenção que traz informação importante sobre todas as garantias aplicáveis ao seu veículo. Leia atentamente estas publicações e siga as suas recomendações para garantir uma condução agradável e segura do seu novo veículo.

A Kia tem para oferecer uma grande variedade de opcionais, componentes e equipamentos para os seus vários modelos.

Assim, o equipamento descrito neste manual, bem como as suas várias ilustrações, poderão não se aplicar ao seu veículo em particular.

A informação e as especificações constantes deste manual estavam correctas na altura da sua impressão. A Kia reserva-se o direito de suspender ou alterar especificações ou design a qualquer altura e sem aviso prévio, sem por isso incorrer em qualquer obrigação. Se tiver questões a colocar, contacte sempre o seu concessionário autorizado Kia.

A Kia reafirma o seu empenho total e interesse permanente no sentido de garantir o prazer de conduzir e a satisfação de possuir um veículo Kia.

© 2014 Kia MOTORS Corp.

Todos os direitos reservados. É proibida a reprodução por qualquer meio electrónico ou mecânico, como a fotocópia e a gravação, ou qualquer sistema de armazenamento e recuperação de informação, bem como a tradução total ou parcial, desta publicação sem a autorização por escrito da Kia MOTORS Corporation.

Impresso na Coreia

ÍNDICE

Introdução

1

Um breve olhar sobre o seu veículo

2

Sistema de segurança do seu veículo

3

Sistemas e equipamentos do veículo

4

Conduzir o veículo

5

O que fazer em caso de emergência

6

Manutenção

7

Especificações & Informação ao consumidor

8

Índice

I

Introdução

Como consultar este manual	1-2
Requisitos aplicáveis ao combustível	1-3
• Motor a gasolina	1-3
• Motor diesel	1-5
Rodagem do veículo	1-7

COMO CONSULTAR ESTE MANUAL

Queremos que tenha o maior prazer de condução possível ao volante do seu veículo. O seu Manual do Proprietário pode ajudá-lo de várias maneiras. Recomendamos vivamente a leitura integral do manual. Para minimizar as possibilidades de morte ou lesões, terá de ler as secções AVISO e CUIDADO que forem aparecendo no manual.

Para explicar como utilizar da melhor maneira o seu veículo, o texto do manual é complementado por ilustrações. A leitura do manual permitir-lhe-á ficar a par de sistemas e equipamentos, informação importante sobre segurança e conselhos de condução em vários estados do piso da estrada.

A organização deste manual é indicada no Índice Geral. Se pretender consultar um assunto específico, recorra ao Índice que contém uma lista alfabética de todas as informações contidas no presente Manual.

Capítulos: Este manual tem oito capítulos, mais um índice remissivo. Cada capítulo começa com um pequeno índice geral, que lhe indica imediatamente se o capítulo tem a informação que procura.

Encontrará diversas secções sob os títulos AVISO, CUIDADO e NOTA neste manual, destinadas a salvaguardar a sua segurança pessoal. Leia atentamente e siga TODOS os procedimentos e recomendações indicados nestas secções.

AVISO

Um AVISO dá conta de uma situação passível de resultar em lesões graves ou morte, caso o aviso seja ignorado.

CUIDADO

A secção CUIDADO indica uma situação passível de resultar em danos no seu veículo, caso a secção seja ignorada.

*** NOTA**

A secção NOTA contém informação de interesse ou útil para o proprietário.

REQUISITOS APLICÁVEIS AO COMBUSTÍVEL

Motor a gasolina

Sem chumbo

Na Europa

Para obter performances ótimas, recomendamos que use apenas gasolina que cumpra as normas EN 228 com um índice de octanas RON (Research Octane Number) igual ou superior a 95 / AKI (Anti Knock Index) 91 ou superior. Poderá utilizar gasolina sem chumbo com um índice de octanas de RON 91~94/AKI 87~90 mas isso poderá ter como consequência uma ligeira redução do desempenho do veículo.

Excepto na Europa

O seu veículo novo foi concebido para utilizar apenas gasolina sem chumbo com um índice de octano de RON (índice de octano-pesquisa) 91 / AKI (índice anti-detonação) 87 ou superior.

O seu veículo alcançará o seu desempenho máximo com GASOLINA SEM CHUMBO, para além de esta minimizar as emissões de escape e a acumulação de sujidade nas velas de ignição.

CUIDADO

NUNCA UTILIZE GASOLINA COM CHUMBO. A utilização deste tipo de combustível é nociva para o conversor catalítico e danificará o sensor de oxigénio do sistema de controlo do motor, afectando o controlo das emissões.

Nunca deite outros agentes de limpeza do sistema de combustível no depósito além do(s) especificado(s). (Recomendamos que o sistema seja verificado num concessionário autorizado Kia.)

AVISO

- ***Ao reabastecer, não deite combustível após o fecho automático do orifício do bocal de enchimento.***
- ***Verifique sempre se a tampa do bocal de enchimento fica bem fechada, para evitar o derrame de combustível em caso de acidente.***

Gasolina com chumbo (se instalado)

Em certos países, o seu veículo está preparado para utilizar gasolina com chumbo. Se pretender usar gasolina com chumbo, recomendamos contactar um concessionário autorizado Kia.

O Índice de Octanas da gasolina com chumbo é igual ao da gasolina sem chumbo.

Gasolina com álcool e metanol

O gasool, uma mistura de gasolina e etanol (também conhecido por álcool etílico), e a gasolina ou gasool com metanol (também conhecido por álcool metílico) estão a ser comercializados a par ou no lugar da gasolina com ou sem chumbo.

Não utilize gasool com mais de 10% de etanol, nem gasolina ou gasool com metanol. Estes tipos de combustível podem causar problemas de condutibilidade e danificar o sistema de alimentação de combustível.

Pare de utilizar gasool se tiver problemas de condutibilidade do veículo.

A garantia do fabricante poderá não cobrir danos ou problemas de condutibilidade do veículo se estes resultarem da utilização de:

1. Gasool com mais de 10% de etanol.
2. Gasolina ou gasool com metanol.
3. Gasolina ou gasool com chumbo.

CUIDADO

Nunca utilize gasool com metanol. Pare de utilizar produtos de gasool prejudiciais para a condutibilidade do veículo.

Utilização de MTBE

A Kia recomenda que evite utilizar combustíveis com MTBE (éter metil-terbutílico) acima de 15,0 % de volume (teor de oxigénio igual a 2,7 % do peso) no seu veículo.

O combustível com um volume de MTBE superior a 15,0% (teor de oxigénio = 2,7% do peso) pode reduzir a performance do veículo e causar o bloqueio de vapores gasosos ou arranques difíceis.

CUIDADO

A Garantia Limitada do seu Novo Veículo poderá não cobrir danos no sistema de alimentação de combustível e quaisquer problemas de performance causados pela utilização de combustíveis com metanol ou MTBE (éter metil-terbutílico) de volume superior a 15,0%. (teor de oxigénio = 2,7% do peso.)

Não utilize metanol

Não utilize combustíveis com metanol (álcool metílico) no seu veículo. Este tipo de combustível pode reduzir a performance do veículo e danificar os componentes do sistema de alimentação de combustível.

Aditivos para combustível

A Kia recomenda a utilização de gasolina de boa qualidade em conformidade com as respectivas normativas europeias (EN228) ou equivalentes.

Os clientes que não utilizam regularmente gasolina de boa qualidade enriquecida com aditivos e têm problemas em ligar o motor ou verificam que este não funciona com suavidade, deverão acrescentar um frasco de aditivos ao depósito de gasolina a cada 15.000 km (Na Europa)/5.000 km (Excepto Na Europa). Os aditivos podem ser adquiridos no seu concessionário Kia que também lhe disponibiliza toda a informação necessária sobre a respectiva utilização. Não misture outro tipo de aditivos.

Utilização em países estrangeiros

Antes de conduzir o seu veículo noutra país, certifique-se de que:

- Cumpre a legislação relativa à matrícula e ao seguro automóvel.
- Há combustível indicado para o seu veículo à venda nesse país.

Motor diesel

Combustível diesel

O motor diesel funciona apenas com combustível diesel disponível no mercado que cumpra a norma EN590 ou equivalente (“EN” significa “European Norm”, Norma Europeia). Não utilize combustível diesel para barcos, óleos de aquecimento ou aditivos de combustível não aprovados. Aumentará o desgaste e danificará o motor e o sistema de alimentação de combustível. A utilização de combustíveis diesel e/ou aditivos de combustível não aprovados resultará na limitação dos direitos previstos pela garantia.

O veículo utiliza combustível diesel acima de 51 cetanas. Se houver dois tipos de combustível diesel disponíveis, utilize combustível para o Verão ou o Inverno, de acordo com as seguintes condições térmicas:

- Acima de -5°C (23°F) ... Combustível diesel para o Verão.
- Abaixo de -5°C (23°F) ... Combustível diesel para o Inverno.

Esteja sempre atento ao nível de combustível do depósito. Se o motor parar por causa de falta de combustível, os circuitos terão de ser completamente limpos para o motor voltar a arrancar.



CUIDADO

Não deixe entrar nenhuma água ou gasolina no depósito de combustível. Se isto acontecer, será necessário drená-lo e sangrar as linhas de alimentação para evitar a rotura da bomba injetora e danificando também o motor.



CUIDADO - Gasóleo (Se estiver equipado com filtro DPF)

Recomenda-se a utilização de combustível diesel regulamentado para automóveis num veículo com motorização diesel equipado com sistema de filtro de partículas diesel (DPF).

Se utilizar diesel com alto teor de enxofre (acima de 50 ppm) e aditivos não especificados, o sistema DPF pode sofrer danos e o veículo pode emitir fumo branco.

Biodiesel

As misturas Diesel fornecidas comercialmente, com um teor em biodiesel não superior a 7%, habitualmente conhecidas sob a designação de "B7 Diesel", podem ser utilizadas no seu veículo, desde que o Biodiesel satisfaça a especificação EN 14214 ou outras equivalentes. (EN significa "European Norm" (Norma Europeia)). A utilização de combustíveis biológicos com um teor superior a 7% e fabricados a partir de ésteres metílicos de sementes de colza (RME), ésteres metílicos de ácidos gordos (FAME), ésteres metílicos de óleos vegetais (VME), etc., ou a partir de uma mistura de diesel superior a 7% com biodiesel, provocam um maior desgaste e danos no motor e no sistema de combustão. A reparação ou substituição de componentes desgastados ou danificados devido à utilização de combustíveis não aprovados não será coberta pela garantia do fabricante.

Biodiesel (para o mercado Nova Zelândia)

As misturas diesel comercializadas com 7% de biodiesel no máximo, conhecidas "Diesel B7" podem ser utilizadas no seu veículo, se o biodiesel estiver em conformidade com a norma EN 14214 ou com especificações equivalentes (Padrões EN para a "Norma Europeia"). A utilização de biodiesel com mais que 7% produzido através de ester metílico de colza (RME), ester metílico de óleo vegetal (VME) etc. ou de mistura diesel superior a 7% com biodiesel pode causar danos no motor e no sistema de alimentação. danos no motor e no sistema de alimentação. A reparação ou substituição de componentes com desgaste ou danificados com origem na utilização de combustíveis não autorizados não estão cobertos pela garantia do fabricante.



CUIDADO

- ***Nunca utilize um combustível, quer seja diesel, biodiesel B7, ou outro que não cumpra as mais recentes especificações da indústria petrolífera.***
- ***Nunca utilize aditivos ou tratamentos de combustível não recomendados ou aprovados pelo fabricante do veículo.***

RODAGEM DO VEÍCULO

Não é necessário qualquer período de rodagem especial. Se tomar algumas simples precauções nos primeiros 1000 km, pode melhorar os níveis de performance, economia e vida útil do seu veículo.

- Não force o motor.
- Ao conduzir, mantenha o regime do motor (medido em rpm, ou rotações por minuto) entre as 2000 rpm e as 4000 rpm.
- Não mantenha a mesma velocidade, seja ela rápida ou lenta, durante muito tempo. É necessário variar o regime do motor para fazer uma rodagem apropriada.
- Evite travagens bruscas, excepto em casos de emergência, para permitir um bom assentamento dos travões.
- Não deixe o motor trabalhar ao ralenti durante mais de 3 minutos.
- Não reboque atrelados durante os primeiros 2000 km de condução.

Um breve olhar sobre o seu veículo

Visão geral do exterior	2-2
Panorâmica interior	2-4
Panorâmica sobre o painel de instrumentos	2-5
Compartimento do motor	2-6

VISÃO GERAL DO EXTERIOR

■ Panorâmica dianteira



- 1. Capô4-31
- 2. Farol principal.....4-126, 7-90
- 3. Luz de nevoeiro4-131, 7-93
- 4. Jante e pneu.....7-59
- 5. Espelhos retrovisores laterais4-48
- 6. Teto de abrir panorâmico.....4-37
- 7. Escovas do limpador para-brisas
dianteiro.....4-135, 7-51
- 8. Vidros.....4-26
- 9. Sistema de auxílio ao estacionamento.4-97

* O aspeto real pode ser diferente do que se vê na imagem.

OPS013001L

■ Panorâmica traseira

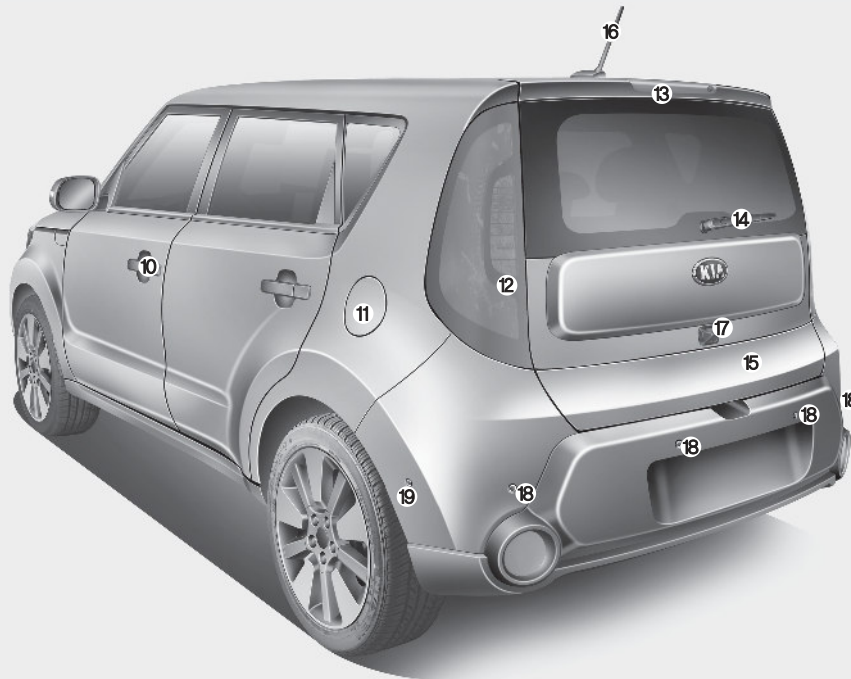

- 10. Trancas/Fechos das portas.....4-18
- 11. Tampa do depósito de combustível4-33
- 12. Farolim combinado7-101
- 13. Luz de travagem em posição elevada7-103
- 14. Escova do óculo traseiro4-135, 7-53
- 15. Porta traseira/bagageira.4-23
- 16. Antena4-191
- 17. Câmara de retaguarda4-113
- 18. Sistema de auxílio ao estacionamento4-93, 4-97
- 19. Sistema inteligente de auxílio ao estacionamento4-102

* O aspeto real pode ser diferente do que se vê na imagem.

OPS013002

PANORÂMICA INTERIOR

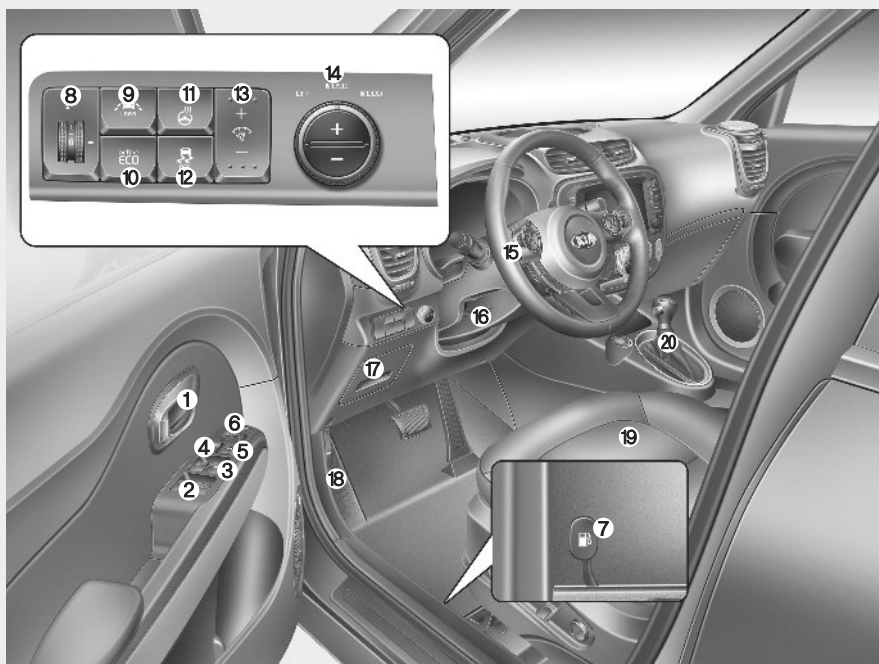

1. Manípulo interior da porta.....4-19
2. Interruptor dos vidros elétricos4-27
3. Interruptor de bloqueio dos vidros elétricos 4-29
4. Interruptor de bloqueio central das portas.4-19
5. Comando do espelho retrovisor lateral.....4-49
6. Rebatimento do espelho retrovisor lateral.4-50
7. Alavanca de abertura do depósito.....4-33
8. Dispositivo de elevação da lâmpada do farol4-133
9. Botão On/Off do sistema LDWS5-60
10. Botão ECO activo5-59
Botão Off do sistema Stop and Go (ISG) 5-54
11. Botão On/Off do aquecimento do volante4-43
12. Utilização ESC OFF.....5-34
13. Interruptor de comando da iluminação....4-53
14. Altifalante avançado com iluminação.....4-193
15. Volante4-42
16. Alavanca de comando da inclinação da coluna de direção telescópica4-43
17. Painel de fusíveis interior.....7-75
18. Alavanca de abertura do capô.....4-31
19. Banco.....3-2
20. Alavanca da caixa de mudanças....5-17, 5-21

* O aspeto real pode ser diferente do que a da imagem.

OPS013004L

PANORÂMICA SOBRE O PAINEL DE INSTRUMENTOS

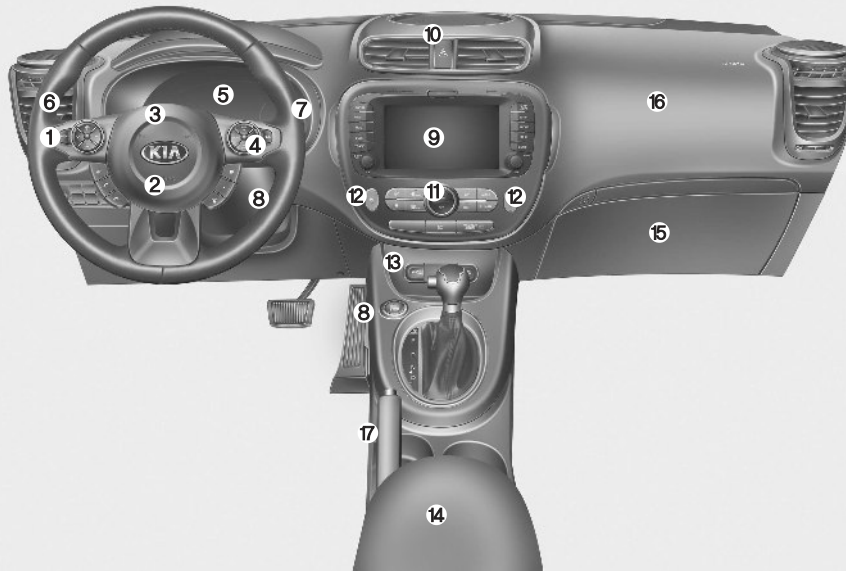

1. Botões de comando remoto do áudio4-192
2. Airbag dianteiro do condutor3-52
3. Buzina4-44
4. Botão do cruise control (controle vel. cruzeiro)5-43
5. Combinado de instrumentos4-52
6. Alavanca de comando das luzes4-126
7. Alavanca de comando do limpador para-brisas4-135
8. Interruptor da ignição ou botão start/stop do motor5-6, 5-10
9. Audio4-191
10. Luz intermitente de emergência6-2
11. Sistema de controle de temperatura ambiente4-146, 4-157
12. Aquecimento dos bancos dianteiros/ventilação de ar no banco4-181, 4-182
13. Tomada elétrica4-183
14. Caixa de armazenamento da consola central4-175
15. Porta-luvas4-175
16. Airbag do passageiro dianteiro3-52
17. Travão de estacionamento5-30

*The actual shape may differ from the illustration.

OPS013003N

COMPARTIMENTO DO MOTOR

■ Motor a gasolina (1.6 GDI)

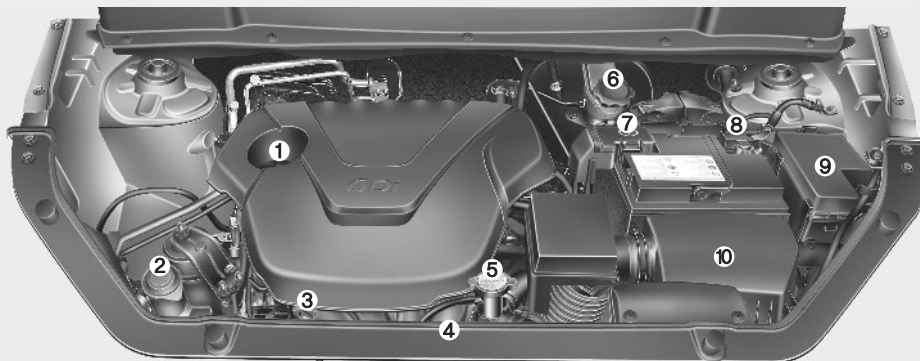

1. Tampa do depósito do óleo do motor7-38
2. Depósito do fluido de lavagem do para-brisas7-44
3. Vareta do óleo do motor7-37
4. Depósito do líquido de refrigeração do motor7-39
5. Tampa do radiador.....7-41
6. Depósito do fluido dos travões/ embraiagem.....7-43
7. Terminal positivo da bateria.....7-55
8. Terminal negativo da bateria7-55
9. Caixa de fusíveis.....7-73
10. Filtro de ar7-47

■ Motor a gasolina (1.6 MPI)

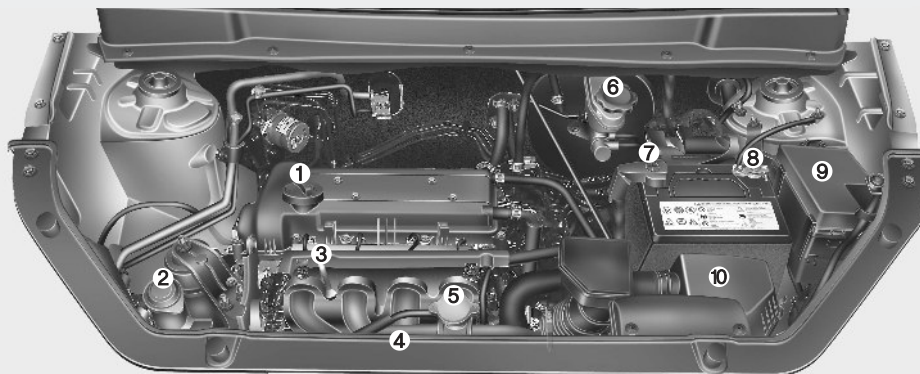

* O verdadeiro tampa do motor do veículo poderá diferir do mostrado na figura.

ODMEMC2001/ODMNM2020

■ Motor a gasolina (2.0 MPI)

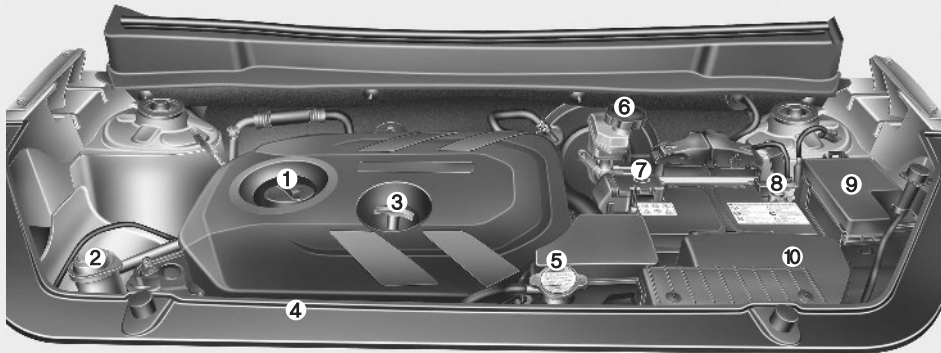

1. Tampa do depósito do óleo do motor7-38
2. Depósito do fluido de lavagem do para-brisas7-44
3. Vareta do óleo do motor.....7-37
4. Depósito do líquido de refrigeração do motor.....7-39
5. Tampa do radiador7-41
6. Depósito do fluido dos travões/ embraiagem7-43
7. Terminal positivo da bateria7-55
8. Terminal negativo da bateria7-55
9. Caixa de fusíveis7-73
10. Filtro de ar7-47

* O verdadeiro tampa do motor do veículo poderá diferir do mostrado na figura.

■ Motor a diesel (1.6L)

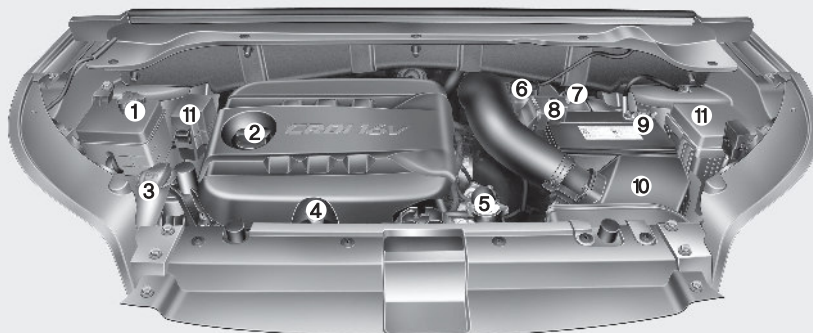

1. Depósito do líquido de refrigeração do motor.....7-39
2. Tampa do depósito do óleo do motor.....7-38
3. Depósito do fluido de lavagem do para-brisas.....7-44
4. Vareta do óleo do motor7-37
5. Tampa do radiador.....7-41
6. Depósito do fluido dos travões/ embraiagem.....7-43
7. Filtro de combustível7-46
8. Terminal positivo da bateria.....7-55
9. Terminal negativo da bateria7-55
10. Filtro de ar7-73
11. Caixa de fusíveis7-47

* O verdadeiro tampa do motor do veículo podediferir do mostrado na figura.

OPS073056

Sistema de segurança do seu veículo

Banco	3-2
• Regulação do banco do passageiro da frente	
- manual	3-5
• Regulação do banco do passageiro da frente	
- eléctrica	3-7
• Encosto de cabeça (para o banco dianteiro)	3-9
• Bolsa nas costas do banco	3-12
• Regulação das costas do banco	3-12
• Apoio para os braços	3-15
• Encosto de cabeça (Para o banco traseiro)	3-15
Cintos de segurança	3-17
• Sistema de retenção com cintos de segurança	3-17
• Cinto de segurança com pretensor	3-25
• Precauções a ter com os cintos de segurança	3-28
• Cuidados a ter com os cintos de segurança	3-31
Cadeira de criança	3-32
• Utilizar uma cadeira de criança	3-34
• Amarração com correias	3-37
• ISOFIX e de amarração com correias	3-38
Sistema de retenção suplementar (SRS) de	
airbags	3-43
• Não instale uma cadeirinha para criança no	
banco do passageiro da frente	3-46
• Luz avisadora e indicadora do air bag	3-47
• Componentes e funções do sistema SRS	3-48

• Airbag frontal do condutor e do passageiro	3-52
• Airbag lateral	3-57
• Airbag de cortina	3-58
• Condições de enchimento e não-enchimento	
do airbag	3-60
• Cuidados a ter com o sistema SRS	3-65
• Precauções adicionais de segurança	3-66
• Acrescentar equipamento ou modificar o veículo	
equipado com airbags	3-68
• Etiqueta de aviso dos airbags	3-68

BANCO

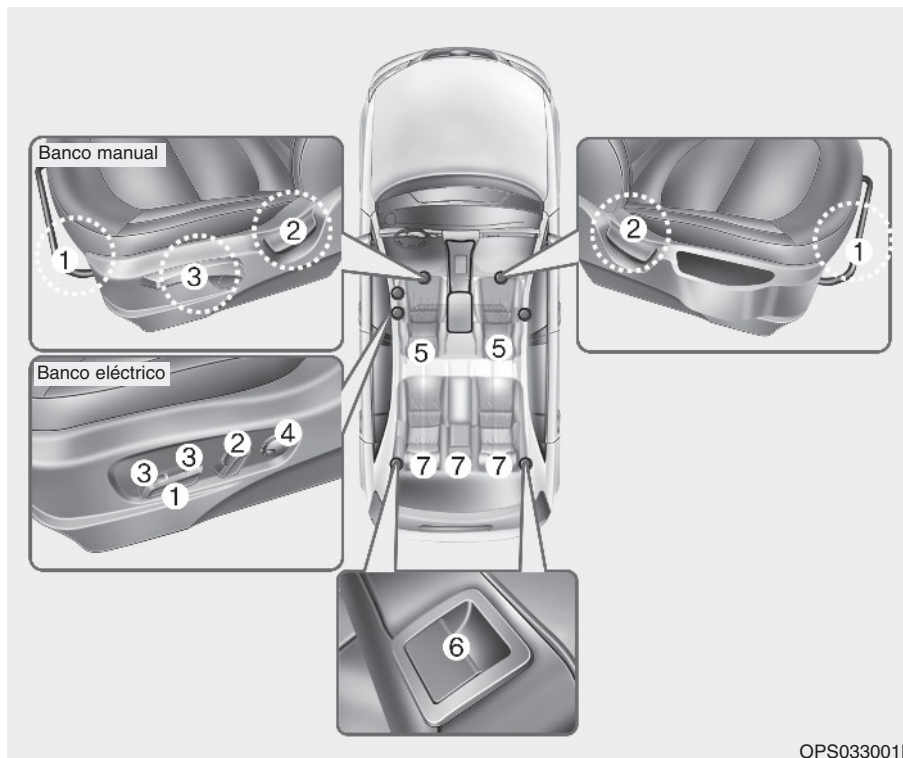

Banco da frente

- (1) Deslocação para a frente e para trás
- (2) Inclinação das costas do banco
- (3) Altura do assento do banco
(Banco do condutor)
- (4) Apoio lombar (Banco do condutor)
- (5) Encosto de cabeça

Banco traseiro

- (6) Rebatimento das costas do banco
- (7) Encosto de cabeça

OPS033001L

⚠ AVISO - Objectos desarrumados

A presença de objectos desarrumados junto aos pés do condutor pode interferir com a utilização dos pedais provocar um acidente. Não coloque nada debaixo dos bancos dianteiros.

⚠ AVISO - Responsabilidade do condutor pelo passageiro

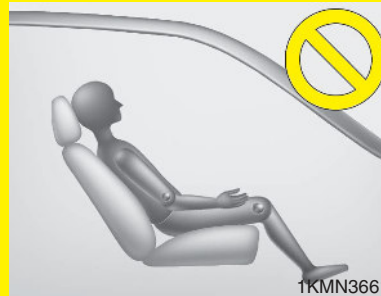

Viajar num automóvel com as costas do banco do passageiro reclinadas pode originar lesões graves ou fatais em caso de acidente. Se o banco do passageiro da frente estiver reclinado durante um acidente, as ancas do ocupante poderão escorregar por baixo da parte do colo do cinto de segurança e exercer uma grande força sobre o abdómen desprotegido, podendo daí advir lesões internas graves ou fatais. Assim, o condutor tem de avisar o passageiro para manter as costas do banco na vertical com o veículo em andamento.

⚠ AVISO

Não utilize uma almofada sobre o assento do banco com o objectivo de reduzir a fricção entre o banco e o passageiro. Em caso de acidente ou travagem brusca, as ancas do ocupante poderiam deslizar por baixo do cinto de segurança, provocando lesões internas graves ou mesmo fatais devido ao funcionamento anormal do cinto de segurança.

▲ AVISO - Banco do condutor

- Nunca tente regular o banco com o veículo em andamento. Pode perder o controlo do veículo e ter um acidente causador de morte, lesões graves ou danos materiais.
- Não deixe nenhum objecto interferir com a posição normal das costas do banco. A arrumação de objectos contra as costas do banco ou de forma a interferir com a travagem correcta das mesmas pode resultar em lesões graves ou fatais em caso de travagem brusca ou colisão.
- Conduza sempre com as costas do banco na vertical e a parte do cinto de segurança que assenta no colo confortavelmente ajustada às ancas. Esta é a posição que melhor protege o condutor em caso de acidente.

(Continua)

(Continua)

- Para evitar lesões desnecessárias, e mesmo graves, causadas pelos airbags, sente-se sempre o mais atrás possível em relação ao volante, mantendo uma posição confortável para controlar o veículo. Recomenda-se que tenha o tórax a uma distância mínima de 250 mm do volante.

▲ AVISO - Encostos dos bancos traseiros

- O encosto do banco traseiro deve estar bem preso. Caso contrário, os passageiros e os objetos podem ser projetados para a frente causando ferimentos graves ou fatais na eventualidade de uma travagem brusca ou de colisão.
- A bagagem e outros tipos de carga devem ser transportados horizontalmente no espaço de carga. Se os objetos forem grandes, pesados ou tiverem que ser empilhados, deverão ser devidamente fixados. Em circunstância alguma a carga empilhada poderá exceder a altura do encosto dos bancos. O incumprimento destes avisos poderão resultar em ferimentos graves ou mesmo fatais em caso de travagem brusca, colisão ou capotamento.

(Continua)

(Continua)

- Os passageiros não podem viajar no espaço de carga, nem sentar-se ou deitar-se nos bancos traseiros com os encostos rebatidos durante o andamento do veículo. Todos os passageiros devem estar sentados nos bancos de forma adequada e devem colocar o cinto enquanto o veículo está em andamento.
- Quando dobrar o encosto do banco na posição vertical, assegure-se que o mesmo está seguro, movimentando o encosto para a frente e para trás.

⚠ AVISO

Depois de ajustar o banco, verifique se este ficou bem preso no lugar, movimentando para frente ou para trás sem a ajuda da alavanca de desbloqueio. Um movimento brusco ou inesperado do banco do condutor pode causar a perda de controlo do veículo e resultar num acidente.

⚠ AVISO

- Quando proceder ao ajuste do banco, tenha o máximo cuidado para evitar entalar as mãos ou algum objecto no mecanismo.
- Não coloque o seu isqueiro no piso do carro ou sobre o banco. O processo de regulação do banco poderia provocar a libertação do gás do isqueiro e causar um incêndio.
- Se os lugares traseiros tiverem ocupantes, deve ter cuidado ao ajustar a posição do banco dianteiro.

Regulação do banco do passageiro da frente - manual

Deslocação para a frente e para trás

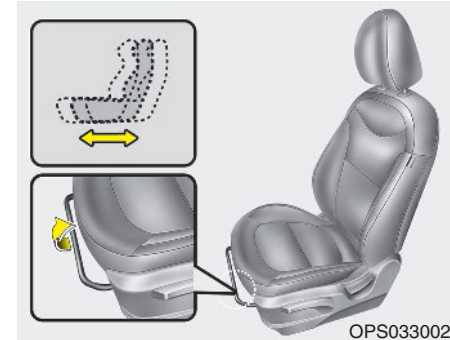

Para deslocar o banco para a frente ou para trás:

1. Puxe para cima a alavanca de ajuste do deslizamento do banco e mantenha-a nessa posição.
2. Faça deslizar o banco para a posição pretendida.
3. Solte a alavanca e certifique-se de que o banco está devidamente encaixado.

Regule o banco antes de conduzir e certifique-se de que este ficou devidamente encaixado experimentando deslocá-lo para a frente e para trás sem utilizar a alavanca. Se o banco se mexer, é porque não ficou bem encaixado.

Inclinação das costas do banco

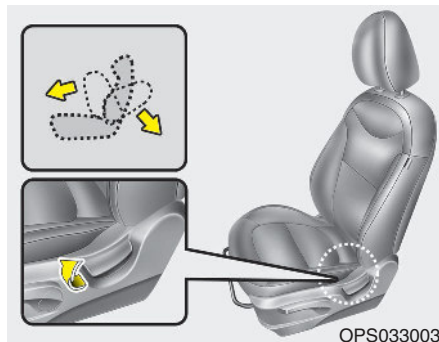

Para reclinar as costas do banco:

1. Incline-se ligeiramente para a frente e puxe para cima a alavanca de inclinação do encosto do banco.
2. Recoste-se cuidadosamente no banco e regule as costas do mesmo para a posição pretendida.
3. Solte a alavanca e certifique-se de que as costas do banco estão devidamente encaixadas. (A alavanca TEM de voltar à posição inicial para as costas do banco encaixarem.)

Altura do assento (se instalado)

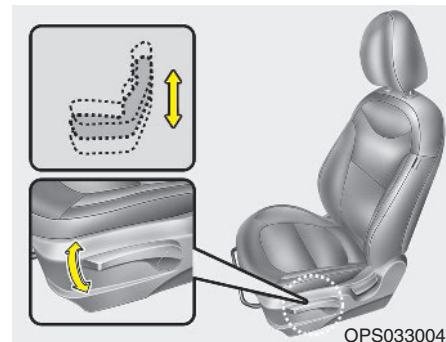

Para alterar a altura da almofada do assento, empurre a alavanca para cima ou para baixo.

- Para descer o assento do banco, carregue na alavanca para baixo várias vezes.
- Para subi-lo, levante a alavanca várias vezes.

Regulação do banco do passageiro da frente - eléctrica (se instalado)

O banco do condutor pode ser ajustado usando os interruptores de comando localizados no lado de fora da almofada do assento. Antes de conduzir, regule o banco para a posição correcta para comandar facilmente o volante, os pedais e os botões do painel de instrumentos.

AVISO

Os bancos eléctricos podem ser regulados com a ignição na posição OFF.

Nunca deixe crianças sem vigilância dentro do automóvel.

⚠ CUIDADO

- *Os bancos eléctricos são accionados por um motor eléctrico. Pare de comandá-los depois de terminar a regulação. O funcionamento excessivo pode danificar o equipamento eléctrico.*
- *O funcionamento dos bancos eléctricos consome uma grande quantidade de energia eléctrica. Para evitar a descarga desnecessária do sistema, limite a regulação dos bancos eléctricos ao tempo necessário se o motor estiver desligado.*
- *Não utilize dois ou mais comandos dos bancos eléctricos ao mesmo tempo. Pode provocar uma avaria no motor ou nos componentes eléctricos de um banco.*

Deslocação para a frente e para trás

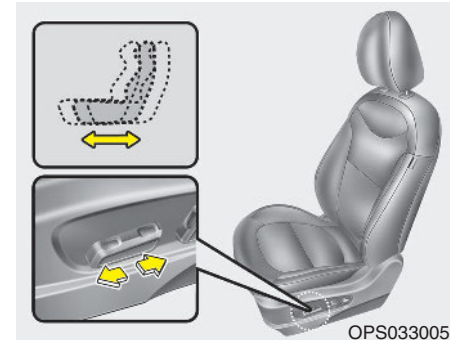

1. Para deslocar o banco para a posição pretendida, empurre o comando para a frente ou para trás.
2. Logo que o banco atingir a posição pretendida, liberte o comando.

Inclinação das costas do banco

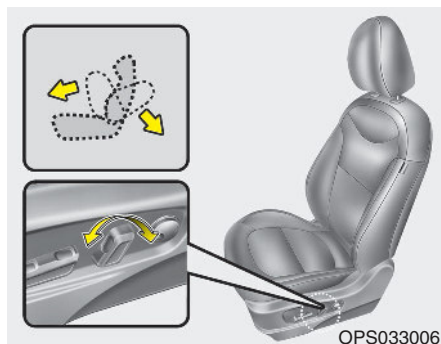

1. Para deslocar as costas do banco para a posição pretendida, empurre o comando para a frente ou para trás.
2. Logo que o banco atingir a posição pretendida, liberte o comando.

Altura da almofada do assento (se instalado)

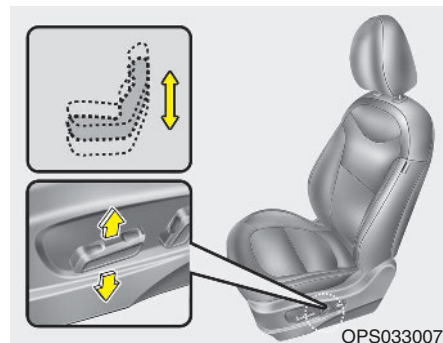

1. Carregue na parte da frente do comando para fazer subir ou descer a parte da frente do assento do banco. Carregue na parte de trás do comando para fazer subir ou descer a parte de trás do assento do banco.
2. Logo que o banco atingir a posição pretendida, liberte o comando.

Apoio lombar (se instalado)

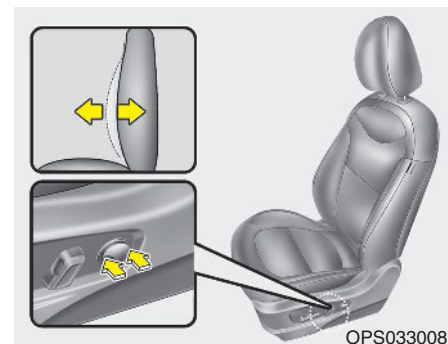

O apoio lombar pode ser ajustado premindo o interruptor respetivo localizado na parte lateral do banco.

1. Pressionar a parte anterior ou a parte posterior do interruptor para aumentar ou diminuir o apoio lombar, respectivamente.
2. Libertar o interruptor logo que tenha alcançado a posição lombar desejada.

Encosto de cabeça (para o banco dianteiro)

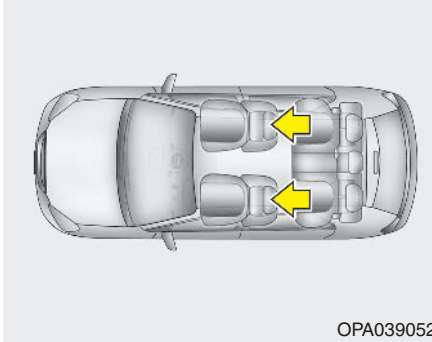

Os bancos do condutor e do passageiro da frente estão equipados com encosto de cabeça para segurança e conforto dos ocupantes. O encosto de cabeça não só oferece conforto ao condutor e aos passageiros como ajuda também a proteger a cabeça e o pescoço em caso de colisão.

⚠ AVISO

- Para uma máxima eficácia em caso de acidente, o encosto de cabeça deve ser ajustado por forma a que a sua parte média esteja à mesma altura que o centro de gravidade da cabeça do ocupante. Na maior parte das pessoas, o centro de gravidade da cabeça está à altura da parte de cima dos olhos.
- Ajustar o encosto de cabeça de modo que fique o mais próximo possível da cabeça. Não é recomendável a utilização de uma almofada que afaste o corpo das costas do banco.
- Não conduza o veículo sem os encostos de cabeça colocados, pois os ocupantes podem sofrer lesões graves em caso de acidente. A regulação correcta dos encostos de cabeça pode proteger os ocupantes contra lesões cervicais.
 - Não ajustar a posição do encosto de cabeça do banco do condutor com o veículo em andamento.

Regulação para a frente e para trás (se instalado)

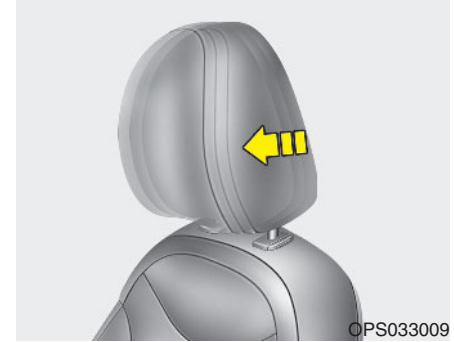

O encosto de cabeça pode ser regulado para a frente em 4 posições diferentes puxando-o para a frente. Para regular o encosto para trás, puxe-o todo para a frente e solte-o. Regule o encosto de maneira a apoiar devidamente a cabeça e o pescoço.

Regular a altura para cima e para baixo

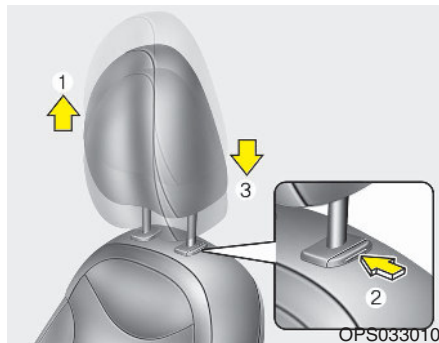

Para subir o apoio de cabeça, puxe-o para cima até à posição desejada (1). Para baixar o apoio de cabeça, prima sem soltar o botão de desbloqueio (2) no suporte do apoio de cabeça e baixe o apoio de cabeça até à posição desejada (3).

AVISO

Depois de ajustar o encosto de cabeça, certificar-se de que este encaixou na posição, a fim de assegurar uma protecção adequada aos ocupantes.

Desmontar/Reinstalar

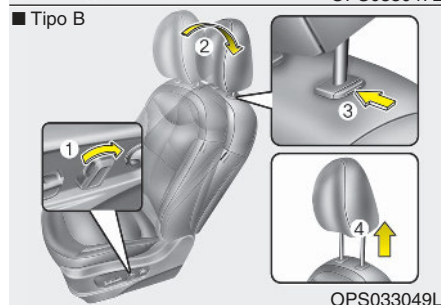
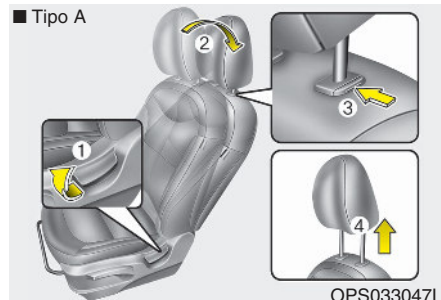

Para desmontar o encosto de cabeça:

1. Reclinar o encosto do banco (2) com a alavanca ou com o interruptor (1).
2. Levantar os encostos até à posição máxima possível.

3. Pressionar o botão de libertação dos encostos (3) enquanto puxa os mesmos para cima (4).

AVISO

NUNCA permitir que alguém fique sentado no banco sem o encosto de cabeça instalado.

■ Tipo A

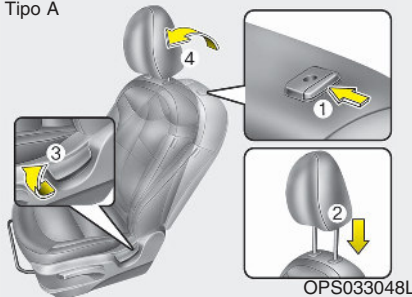

■ Tipo B

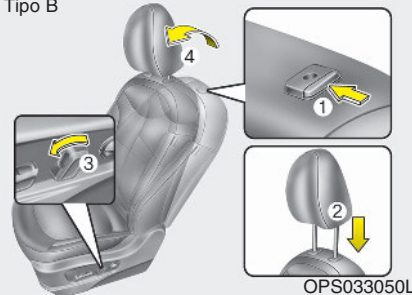

Para montar o encosto de cabeça novamente:

1. Introduzir os apoios do encosto de cabeça (2) nos orifícios enquanto pressiona o botão (1).
2. Reclinar o encosto do banco (4) com a alavanca ou com o interruptor (3).

3. Ajustar o encosto de cabeça à altura desejada.

⚠ AVISO

Certificar-se sempre que os encostos de cabeça fiquem fixos na posição depois de reinstalar e ajustar adequadamente.

Bolsa nas costas do banco (se instalado)

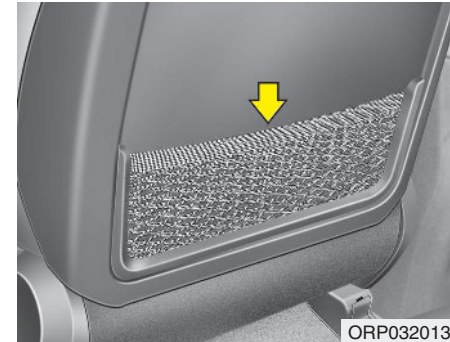

Este tipo de bolsa surge nas costas do banco do passageiro da frente e do banco do condutor.

⚠ AVISO - Bolsas nas costas dos bancos

Não coloque objectos pesados ou pontiagudos nas bolsas. Em caso de acidente, esses objectos podem sair das bolsas e ferir os ocupantes do veículo.

Regulação das costas do banco

Regulação dos bancos traseiros

As costas dos bancos traseiros podem rebater-se para facilitar o transporte de objectos compridos ou aumentar a capacidade de carga do veículo.

⚠ AVISO

O rebatimento das costas dos bancos traseiros destina-se a permitir o transporte de objectos mais compridos que não caibam no espaço de carga.

Nunca deixe os passageiros sentarem-se em cima das costas rebatidas dos bancos traseiros com o automóvel em andamento. Este lugar não é apropriado, visto não dispor de qualquer cinto de segurança. Além disso, em caso de acidente ou travagem brusca, podem ocorrer lesões graves ou mesmo a morte de passageiros. Os objectos transportados sobre as costas rebatidas dos bancos traseiros não devem exceder a altura dos bancos dianteiros. Isso poderia fazer com que a carga deslizesse para a frente e causasse lesões ou danos em travagens bruscas.

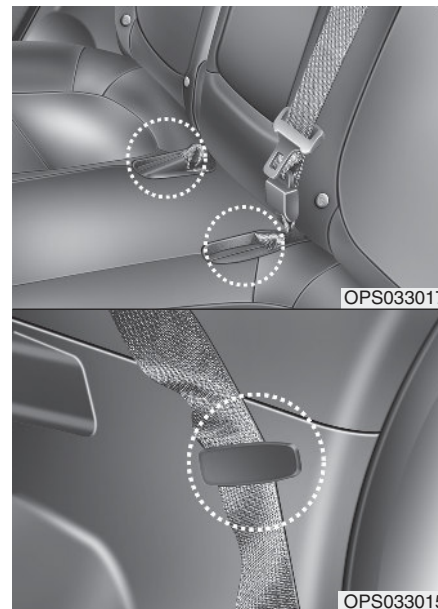

Para rebater o encosto do banco traseiro:

1. Introduza a fivela do cinto de segurança traseiro na bolsa situada entre as costas e o assento do banco traseiro. Depois, introduza a correia do cinto de segurança traseiro na guia para evitar danos no.

- Coloque as costas do banco do passageiro da frente na vertical e, se necessário, faça deslizar o banco do passageiro para a frente.
- Desça os encostos de cabeça traseiros para a posição mais baixa.

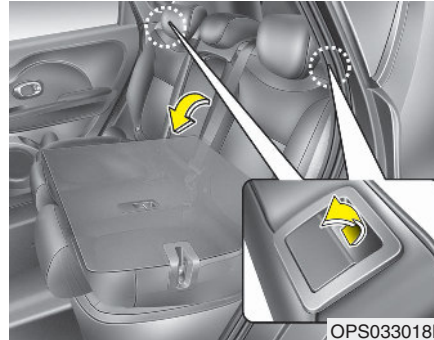

- Puxe para fora a alavanca (ou correia) de rebatimento das costas do banco. Depois, rebata o banco na direcção da frente do veículo. Ao recolocar as costas do banco na vertical, verifique sempre se elas encaixaram devidamente carregando no topo das costas do banco.
- Para utilizar o banco traseiro, levante e empurre firmemente as costas do banco para trás, puxando a alavanca (ou correia) de rebatimento até ouvir o clique de encaixe. Certifique-se de que as costas do banco estão devidamente encaixadas.
- Recoloque o cinto de segurança traseiro na posição correcta.

⚠ AVISO - Posicionar o banco na vertical

Para voltar a endireitar o encosto do banco, segure com firmeza o encosto e endireite-o lentamente. Se endireitar o encosto sem que este permaneça bem firme no local, o encosto pode saltar para a frente, de modo a atingir e ferir os ocupantes.

⚠ CUIDADO - Danificar

Quando proceder ao rebatimento do encosto do banco traseiro (2ª e/ou 3ª fila), insira a fivela na bolsa que fica entre o encosto e o assento do banco traseiro. Desta forma evita que o encosto do banco traseiro possa danificar a fivela.

⚠ CUIDADO - Cintos de segurança traseiros

Quando endireitar os encostos dos bancos traseiros (2ª e/ou 3ª fila) posicionando-os na vertical, recorde-se que posicione os cintos de segurança na posição correcta. Se a fita do cinto de segurança está bem posicionada nas guias, irá ajudar a que os cintos de segurança não fiquem presos atrás ou por baixo do bancos.

⚠ AVISO - Carga

A carga deve ficar sempre bem fixa, para não ser projectada pelo veículo numa colisão e causar lesões nos seus ocupantes.

Convém ter um cuidado especial com os objectos colocados nos bancos traseiros, visto que esses objectos podem atingir os ocupantes dos bancos dianteiros numa colisão frontal.

⚠ AVISO - Colocação de carga

Quando carregar ou descarregar o carro, certifique-se de que o motor está desligado, o transeixo automático na posição P (Parqueamento) ou o transeixo manual em 1ª e o travão de mão devidamente accionado. Se não tomar estas medidas, o veículo pode começar a rolar, caso a alavanca das mudanças seja deslocada para outra posição inadvertidamente.

Apoio para os braços (se instalado)

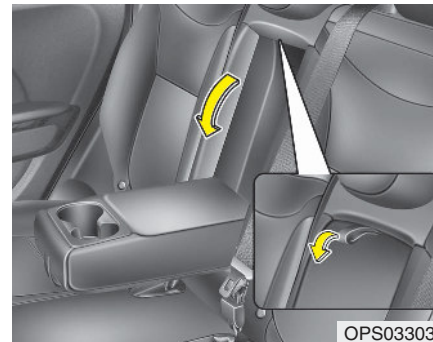

Para utilizar o apoio para os braços, puxe-o para a frente a partir das costas do banco.

Encosto de cabeça (Para o banco traseiro)

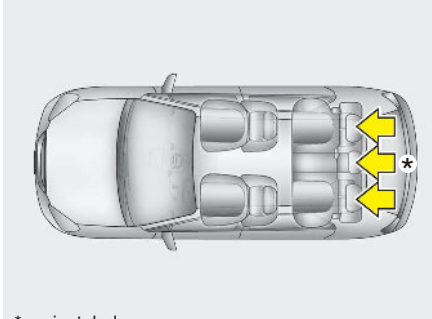

* se instalado

OPA039053/Q

O(s) banco(s) traseiro(s) está (estão) equipado(s) com encostos de cabeça em todos os lugares para segurança e conforto dos ocupantes.

O encosto de cabeça não só oferece conforto aos passageiros como ajuda também a proteger a cabeça e o pescoço em caso de colisão.

⚠ AVISO

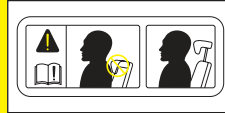

- Para uma máxima eficácia em caso de acidente, o encosto de cabeça deve ser ajustado por forma a que a sua parte média esteja à mesma altura que o centro de gravidade da cabeça do ocupante. Na maior parte das pessoas, o centro de gravidade da cabeça está à altura da parte de cima dos olhos. Ajustar o encosto de cabeça de modo que fique o mais próximo possível da cabeça. Não é recomendável a utilização de uma almofada que afaste o corpo das costas do banco.
- Não conduza o veículo sem os encostos de cabeça colocados, pois os ocupantes podem sofrer lesões graves em caso de acidente. A regulação correcta dos encostos de cabeça pode proteger os ocupantes contra lesões cervicais.

(Continua)

(Continua)

- Quando os bancos traseiros estiverem libertos de ocupantes, ajustar a altura dos encostos de cabeça o mais baixo possível. Os encostos de cabeça podem reduzir a visibilidade traseira.

Regular a altura para cima e para baixo

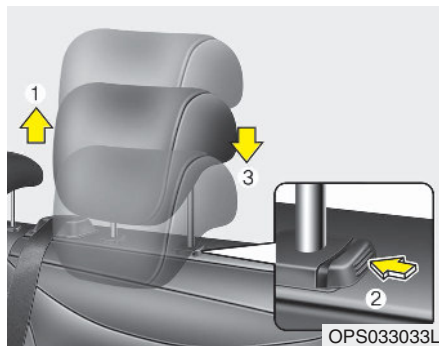

Para levantar o encosto de cabeça, puxe para cima para a posição desejada (1).

Para baixar o encosto de cabeça, puxe e mantenha o botão pressionado (2) no apoio do encosto de cabeça e baixe o encosto da cabeça para a posição desejada (3).

Desmontagem e montagem

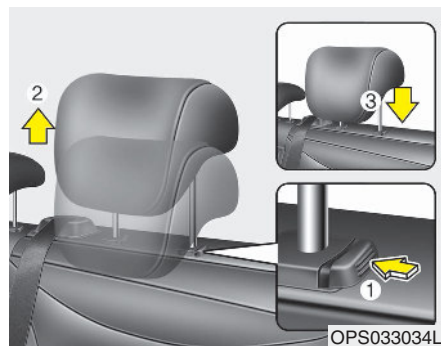

Para desmontar o encosto de cabeça, levante até à posição máxima possível. Pressionar o botão (1) enquanto puxa para cima (2).

Para montar o encosto de cabeça novamente, introduzir os apoios do encosto de cabeça (3) nos orifícios enquanto pressiona o botão (1).

Ajustar o encosto de cabeça à altura desejada.

AVISO

Depois de ajustar o encosto de cabeça, certificar-se de que este encaixou na posição, a fim de assegurar uma protecção adequada aos ocupantes.

CINTOS DE SEGURANÇA

Sistema de retenção com cintos de segurança

AVISO

- Para maximizar a protecção oferecida pelo sistema de retenção, é necessário colocar os cintos de segurança sempre que se viajar no veículo.
- Os cintos de segurança são mais eficazes com as costas dos bancos na vertical.
- As crianças de idade igual ou inferior a 12 anos têm sempre de viajar devidamente retidas no banco traseiro. Nunca as deixe viajar no banco do passageiro da frente. Se um(a) jovem com mais de 13 anos tiver de se sentar no banco do passageiro da frente, terá de viajar com o cinto de segurança bem colocado e o banco o mais recuado possível.

(Continua)

(Continua)

- Nunca ponha o cinto do ombro debaixo do braço ou por trás das costas. Um cinto de ombro mal colocado pode causar lesões graves numa colisão. O cinto do ombro deve passar a meio deste, sobre a clavícula.
- Nunca segure objetos frágeis com o cinto de segurança. Se se verificar uma travagem brusca, o cinto de segurança pode danificar os objetos.
- Evite colocar os cintos de segurança torcidos. Um cinto torcido não é tão eficaz. Numa colisão, pode até infligir cortes no utilizador. Certifique-se de que a correia do cinto está colocada a direito e não torcida.
- Tenha cuidado para não danificar a correia ou o mecanismo do cinto de segurança. Se isso acontecer, substitua o cinto.

AVISO

Os cintos de segurança foram concebidos para assentar na estrutura óssea do corpo e devem ser colocados inferiormente, a atravessar a frente da pélvis, ou a pélvis, o tórax e os ombros, consoante o caso. É de evitar a colocação da parte do colo por cima da zona abdominal.

Para oferecerem a protecção a que se destinam, os cintos de segurança devem ajustar-se o mais firmemente possível, sem comprometer o conforto dos utilizadores.

Um cinto de segurança lasso diminui em muito a protecção oferecida ao ocupante.

É preciso ter cuidado para evitar a contaminação da correia com produtos de polimento, óleos, químicos e, especialmente, ácido da bateria. Para se fazer a limpeza em segurança, deve-se utilizar um sabão pouco agressivo e água.

(Continua)

(Continua)

Se a correia ficar gasta, contaminada ou danificada, deve-se substituir o cinto. Mesmo que os danos não sejam evidentes, é fundamental substituir todo o conjunto do cinto depois da sua actuação num grande impacto. Os cintos não devem ser colocados com as correias torcidas. Cada conjunto de um cinto de segurança só pode ser utilizado por um único ocupante. É perigoso colocar um cinto à volta de uma criança transportada ao colo de um ocupante.

AVISO

- O utilizador não deve efectuar quaisquer modificações ou acrescentos que impeçam a actuação dos dispositivos de ajustamento dos cintos de segurança ou o ajustamento do conjunto de um cinto de modo a eliminar a folga.
- Quando apertar o cinto de segurança, certifique-se de que não introduz a lingueta na fivela correspondente ao cinto de outro banco. Isso seria muito perigoso, pois desta forma a protecção do cinto não seria a mais adequada.
- Enquanto vai a conduzir, não desaperte e aperte o cinto de segurança repetidamente, pois poderia perder o controlo do veículo e ter um acidente do qual provavelmente resultariam danos materiais, feridos ou mesmo mortos.

(Continua)

(Continua)

- Quando colocar o cinto de segurança, certifique-se de não passar o mesmo por cima de algum objecto duro ou que se possa partir com facilidade.
- Certifique-se de que não se encontra qualquer corpo estranho dentro da fivela, que possa prejudicar o fecho adequado do cinto.

Aviso para colocação de cintos de segurança

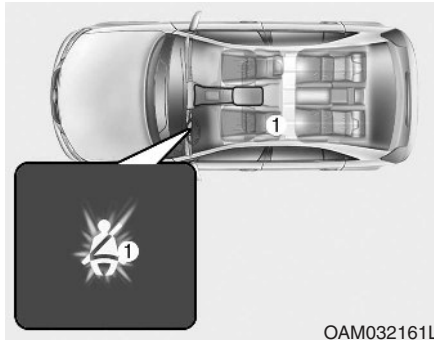

Aviso do cinto de segurança do condutor (1)

Para alertar o condutor, a luz de aviso para colocação do cinto de segurança pisca aproximadamente 6 segundos sempre que ligar a ignição (posição "ON"), quer o cinto esteja colocado ou não.

Se o cinto do condutor não tiver sido colocado depois da ignição estar ON (ligada), a luz de aviso manter-se-á ligada até colocar o cinto de segurança: Se continuar sem pôr o cinto e conduzir a mais de 9km/h, a luz avisadora começa a piscar até reduzir a velocidade para menos de 6 km/h. (se instalado)

Se mantiver o cinto de segurança por apertar e se o veículo se deslocar a mais de 20 km/h, o aviso sonoro do cinto de segurança irá soar durante aproximadamente 100 segundos e a luz de aviso correspondente irá piscar. (se instalado)

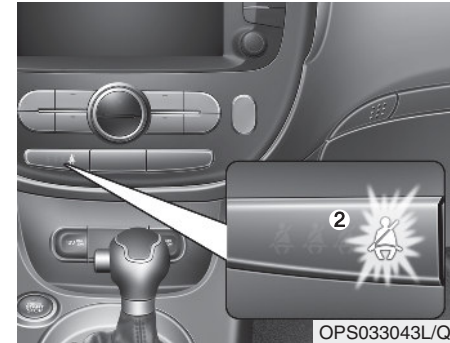

Aviso do cinto de segurança do passageiro da frente (2) (se instalado)

A luz de aviso irá piscar aproximadamente durante 6 segundos cada vez que girar a ignição para a posição ON (ligada) para avisar o passageiro dianteiro o dever de apertar o cinto de segurança.

Se o cinto de segurança do passageiro dianteiro não tiver sido colocado depois da ignição estar ON (ligada) ou se desligar depois da ignição estar ON (ligada), a luz de aviso correspondente manter-se-á ligada até colocar o cinto de segurança:

Se continuar a não colocar o cinto de segurança e conduzir o veículo a mais de 9 km/h, a luz de aviso acesa começa a piscar e continua a fazê-lo abaixo dos 6 km/h.

Se persistir em não colocar o cinto de segurança e conduzir o veículo a mais de 20 km/h, o aviso sonoro para colocação do cinto faz-se ouvir cerca de 100 segundos e a luz de aviso continua a piscar.

A AVISO

Se o passageiro da frente for sentado numa posição incorreta, isso afeta o sistema de aviso do respetivo cinto de segurança. É importante que o condutor transmita aos passageiros as instruções relevantes contidas neste manual.

* NOTA

- A luz avisadora do cinto de segurança do passageiro da frente encontra-se no painel central.
- Mesmo que o banco da frente não esteja ocupado, a luz avisadora do cinto correspondente pisca ou ilumina-se durante 6 segundos.
- O aviso do cinto de segurança do passageiro da frente pode funcionar se for colocada bagagem no respetivo banco.

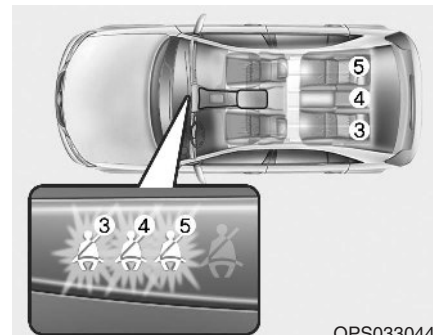

OPS033044L

Aviso do cinto de segurança do passageiro traseiro (3,4,5) (se instalado)

Se a ignição for ligada (sem que o motor esteja a trabalhar) e o cinto de segurança de colo/ombro do passageiro da retaguarda não estiver colocado a luz avisadora correspondente ilumina-se até que o cinto seja colocado.

Depois, a luz avisadora do cinto do banco traseiro correspondente acende-se durante 35 segundos, se se verificar uma das seguintes situações;

- Se ligar o motor sem que o cinto do banco traseiro esteja colocado.
- Se conduzir a mais de 9 km/h, sem que o cinto do banco traseiro esteja colocado.
- Se o cinto for retirado com o veículo a rodar a menos de 20km/h.

Se o passageiro traseiro apertar o cinto de segurança, a luz avisadora apaga-se imediatamente. Se o cinto de segurança traseiro está desapertado e conduz acima dos 20km/h, a luz de aviso do cinto correspondente irá piscar e soará um alarme sonoro durante 35 segundos. Mas, se o cinto de ombro do passageiro traseiro foi apertado e desapertado no espaço de 9 segundos depois do cinto ter sido apertado, a luz de aviso do cinto correspondente não irá ligar-se.

Cinto de colo e ombro

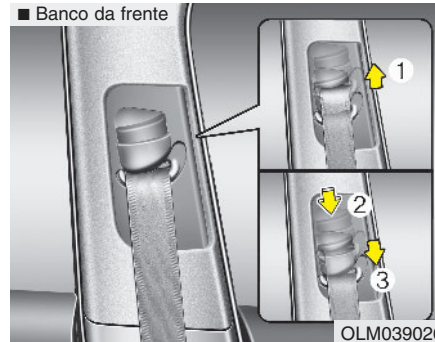

Ajuste em altura

Para maximizar o conforto e a segurança, pode regular a altura da fixação do cinto de ombro numa de 3 posições.

Se a altura do cinto de segurança, depois de ajustado, estiver demasiado perto do seu pescoço, a sua protecção não será a mais eficaz. A parte do ombro do cinto deve ajustar-se de forma a atravessar por cima do seu tórax e a passar a meio do seu ombro mais próximo da porta, e não do seu pescoço.

Para regular a altura da fixação do cinto de ombro, desça ou suba o regulador da altura para uma posição adequada.

Para fazer subir o regulador de altura, puxe-o para cima (1). Para o baixar, carregue nele para baixo (3) pressionando ao mesmo tempo no botão do regulador de altura (2).

Para colocar a fixação na posição pretendida, liberte o botão. Para se certificar de que a fixação ficou bem segura, experimente fazer deslizar o regulador da altura.

⚠ AVISO

- Verifique se a fixação do cinto de ombro ficou à altura correcta. Nunca coloque o cinto do ombro a atravessar o pescoço ou a cara. A má colocação dos cintos de segurança pode originar lesões graves num acidente.
- A não substituição dos cintos de segurança após um acidente pode fazer com que fique à mercê de cintos de segurança que não oferecerão protecção numa outra colisão, podendo causar lesões pessoais ou a morte. Após um acidente, substitua os seus cintos de segurança logo que possível.

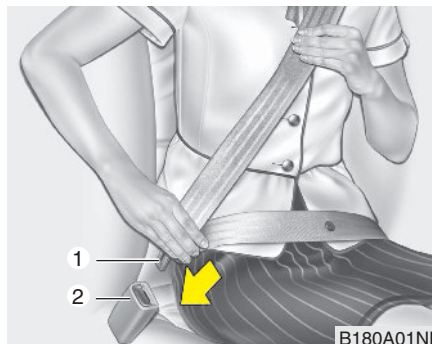

Para colocar o cinto de segurança:

Para colocar o seu cinto de segurança, tire-o do retractor e introduza o linguete metálico (1) na fivela (2). Ouvirá um clique de encaixe do linguete na fivela.

O cinto só se ajusta automaticamente ao comprimento correcto depois da parte do ombro ser manualmente ajustada, de forma a rodear firmemente as suas ancas. Se se inclinar para a frente devagar e sem forçar, o cinto estica e permite-lhe mover-se sem dificuldade. Contudo, em caso de travagem brusca ou impacto, o cinto bloqueia. O mesmo acontecerá se você tentar inclinar-se para a frente demasiado depressa.

*** NOTA**

Se não conseguir puxar o cinto de segurança do respectivo dispositivo de retracção, puxe o cinto com força e liberte-o. Em seguida, deverá ser possível puxá-lo normalmente.

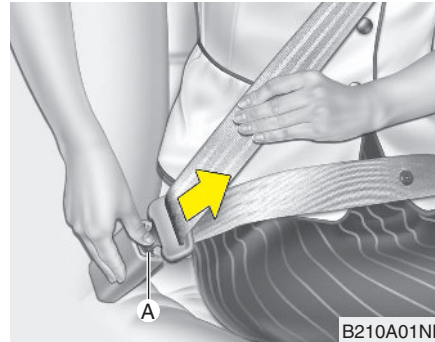
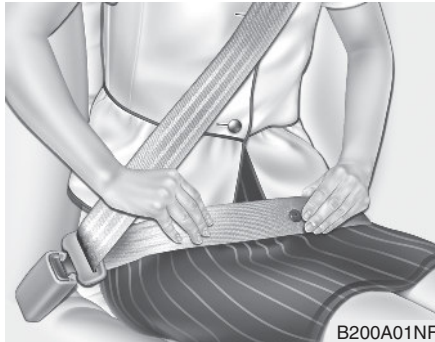

Cinto de segurança de 3 pontos do banco central traseiro

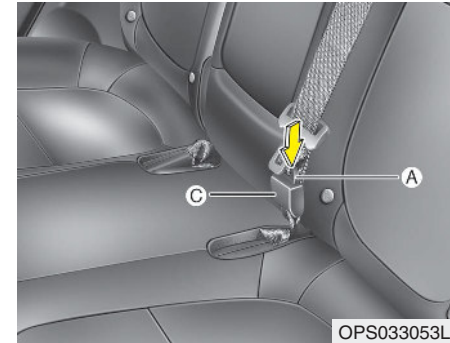

AVISO

A parte do colo do cinto deve ficar colocada o mais baixo possível e ajustar-se firmemente às suas ancas, não à cintura. Se o cinto do colo for colocado num ponto demasiado alto da sua cintura, pode aumentar as possibilidades de lesão em caso de colisão. Os braços não devem ficar ambos por baixo ou por cima do cinto, mas sim um por cima e outro por baixo, tal como se mostra na ilustração.

Nunca coloque o cinto de segurança por baixo do braço mais próximo da porta.

Para libertar o cinto de segurança:

O cinto de segurança liberta-se carregando no botão de libertação (A) na fivela do fecho do cinto. Ao libertar-se, o cinto deve voltar automaticamente para dentro do retractor.

Se isso não acontecer, inspeccione o cinto para verificar se não está torcido e volte a tentar.

Para colocar o cinto do banco central traseiro

1. Introduza a mini lingueta (A) na extremidade aberta da mini fivela (C) até ouvir um "clique" que indica que o fecho está bloqueado. Certifique-se de que o cinto não está torcido.

⚠ AVISO - Cinto de segurança do banco central traseiro

Não separe a mini lingueta e a mini fivela mesmo que o banco não tenha ocupante. Se não estiverem unidas, em caso de colisão ou de paragem brusca poderão as pontas atingir os passageiros que ocupam os bancos traseiros.

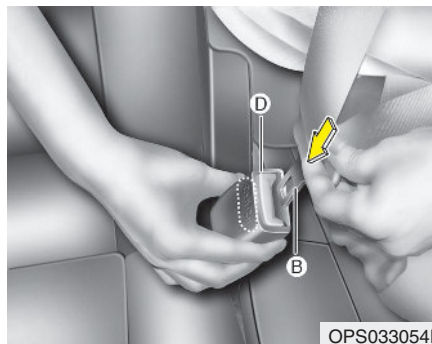

2. Puxe a placa da lingueta (B) e introduza-a na extremidade aberta da fivela (D) até ouvir um "clique" que indica que o fecho está bloqueado. Certifique-se de que o cinto não está torcido.

⚠ CUIDADO

Quando se utiliza o cinto do banco central traseiro, deve usar-se a fivela marcada com "CENTER".

Quando a lingueta encaixa na fivela ouve-se um som de "clique". O cinto de segurança só se ajusta automaticamente ao comprimento adequado, depois de se regular manualmente a correia de colo de forma a ficar aconchegada junto às ancas. Se o ocupante se inclinar lentamente para a frente o cinto distende-se para não prender os movimentos. Mas se houver uma paragem brusca ou impacto, a posição do cinto bloqueia. O mesmo acontece se o ocupante se inclinar de repente para a frente.

⚠ AVISO

Quando se usa o cinto de segurança do banco central devem-se fechar todas as linguetas e fivelas. Se alguma lingueta ou fivela não ficar bloqueada, o risco de lesão em caso de colisão aumenta.

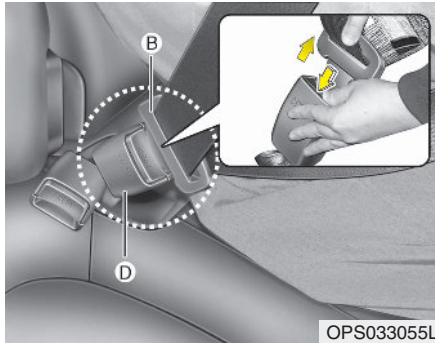

Para retirar o cinto do banco central traseiro

1. Prima o botão de desbloqueio da fivela (D) e retire a placa da lingueta (B) da fivela (D).

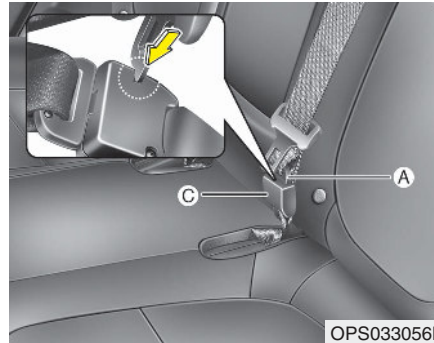

2. Para retraindo o cinto do banco central traseiro, introduza a placa da lingueta, a chave, ou outra pequena peça rígida semelhante, no orifício de desbloqueio da correia (C). Puxe a correia do cinto (A) e depois deixe que esta se retraia automaticamente.

Cinto de segurança com pretensor (se instalado)



O seu veículo está equipado com pretensores dos cintos de segurança do condutor e do passageiro da frente (pretensor de retração e EFD (Dispositivo de Retenção de Emergência)).

Em caso de colisão frontal, os pretensores dos cintos de segurança podem ser ativados juntamente com os airbags, se o nível de gravidade do embate o justificar.

Se o veículo parar de repente, ou se o ocupante tentar inclinar-se para a frente muito depressa, o retrator bloqueia o cinto de segurança.

Nalgumas colisões frontais, o pré-tensor é ativado forçando um contato mais apertado da correia do cinto contra o corpo do ocupante.

(1) Pré-tensor de retração

O objetivo do pré-tensor de retração consiste em garantir que as correias de ombro fiquem devidamente pressionadas contra a parte superior do tronco do ocupante em certos tipos de colisão frontal.

(2) EFD (Dispositivo de Retenção de Emergência)

O objetivo do EFD consiste em garantir que as correias de colo fiquem devidamente pressionadas contra a parte inferior do tronco do ocupante em certos tipos de colisão frontal. (se instalado)

Se o sistema detetar uma tensão excessiva no cinto de segurança do condutor ou do passageiro quando o pré-tensor é ativado, o limitador de carga no interior do pré-tensor alivia alguma da pressão do cinto em causa. (se instalado)

* NOTA

O pré-tensor é ativado não só numa colisão frontal, mas também numa colisão lateral em que o veículo esteja equipado com airbags laterais ou de cortina.

⚠ AVISO

Para sua segurança, certifique-se de que a correia do cinto não está solta ou torcida e bem assente sobre o banco.

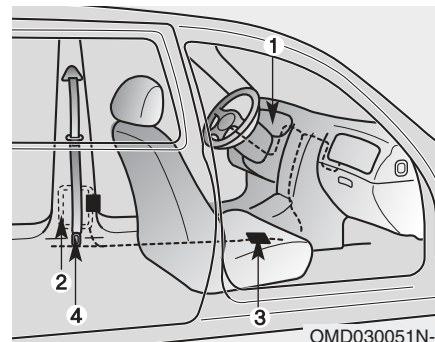

O sistema do pretensor de um cinto de segurança consiste principalmente nos componentes seguintes, cuja localização é mostrada na ilustração:

1. Luz de aviso de airbag do SRS
2. Conjunto do pretensor do retractor
3. Módulo de controlo do SRS
4. Dispositivo de retenção de emergência (EFD)*

*: se instalado

⚠ AVISO

Para maximizar as vantagens de um cinto de segurança com pretensor:

1. O cinto de segurança tem de funcionar correctamente e estar regulado na posição correcta. Leia e siga toda as informações e precauções relativas aos sistemas de segurança dos ocupantes do seu veículo - incluindo os cintos de segurança e os airbags - referidas neste manual.
2. Certifique-se de que você e os seus passageiros têm todos os cintos de segurança devidamente colocados.

*** NOTA**

- Se os cintos de segurança com pretensor forem activados, poderá ouvir-se um alto ruído e ver-se uma poeira fina, semelhante a fumo, dentro do habitáculo. Trata-se de situações de funcionamento normais, não representando qualquer perigo.
- Apesar de inofensiva, a poeira fina poderá causar irritação cutânea e não deve ser inalada durante muito tempo. Após um acidente indutor da activação dos cintos de segurança com pretensor, lave bem todas as zonas cutâneas expostas à poeira fina.
- Devido à ligação do sensor que activa o airbag SRS ao cinto de segurança com pretensor, a luz de aviso de airbag do SRS do painel de instrumentos acende-se cerca de 6 segundos após a ligação da ignição (interruptor na posição 'ON') e depois apaga-se.

⚠ CUIDADO

Se o cinto de segurança com prétensores não estiver a funcionar correctamente, a luz avisadora do airbag SRS acende-se mesmo que não haja qualquer avaria do airbag SRS. Se a luz de aviso do airbag SRS quando a ignição está na posição ON (ligado) ou se se mantém ligada depois de aproximadamente 6 segundos, ou se iluminar enquanto o veículo está em andamento, recomendamos mandar verificar o sistema num concessionário autorizado Kia.

▲ AVISO

- Os sistemas de pré-tensores dos cintos de segurança foram projetados para funcionarem apenas uma vez. Após a sua activação, é necessário substituir os cintos de segurança com pretensor. Todos os cintos de segurança, seja de que tipo for, devem sempre ser substituídos depois de terem actuado numa colisão.
- Os mecanismos dos cintos de segurança com pretensor ficam quentes durante a activação. Não toque nos cintos durante vários minutos após a sua activação.
- Não tente inspeccionar ou substituir os cintos de segurança com pretensor por sua própria iniciativa. Recomendamos que o sistema seja inspeccionado num concessionário autorizado Kia.
- Nunca tente fazer a manutenção ou reparação do sistema do pretensor do cinto de segurança.

(Continua)

(Continua)

- O manuseamento incorrecto dos conjuntos dos cintos de segurança com pretensor e o desrespeito pelos avisos para não bater, modificar, inspeccionar, substituir, manter ou repará-los podem dar origem ao seu mau funcionamento ou à sua activação extemporânea, que podem resultar em lesões graves.
- Coloque os cintos de segurança sempre que conduzir ou viajar num veículo automóvel.
- Se o veículo ou o pré-tensor do cinto tiverem problemas, recomendamos contactar um concessionário autorizado Kia.
- Fazer intervenções na parte dianteira do veículo pode danificar o sistema pretensor dos cintos. Por isso, recomendamos que a manutenção do sistema seja feita num concessionário autorizado Kia.

Precauções a ter com os cintos de segurança

▲ AVISO

Todos os ocupantes do veículo devem colocar sempre os respectivos cintos de segurança. Em caso de colisão ou travagem brusca, os cintos de segurança e as cadeiras de criança diminuem o risco de lesões graves ou fatais em todos os ocupantes. Sem o cinto de segurança colocado, os ocupantes podem ser atirados para demasiado perto de um airbag em enchimento, bater na estrutura do interior do veículo ou ser projectados do veículo. A colocação correcta dos cintos de segurança reduz em muito estes riscos.

Siga sempre as precauções a ter com os cintos de segurança, airbags e bancos de ocupantes referidas neste manual.

Bebés ou crianças pequenas

Informe-se sobre a legislação vigente no seu país. As cadeiras de criança e/ou de bebé têm de ser correctamente colocadas e instaladas no banco traseiro. Para mais informações sobre a utilização destas cadeiras, consulte “Cadeira de criança” neste capítulo.

AVISO

Todas as pessoas a bordo do seu veículo, incluindo bebés e crianças, precisam sempre de viajar devidamente retidas. Nunca leve uma criança nos braços ou ao colo durante uma viagem de automóvel. As violentas forças geradas por uma colisão arrancarão a criança dos seus braços e atirá-la-ão contra o interior do veículo. Utilize sempre uma cadeira de criança adequada à altura e ao peso da criança transportada.

*** NOTA**

As crianças pequenas ficam mais protegidas contra lesões num acidente se viajarem devidamente retidas no banco traseiro, numa cadeira de criança que cumpra os requisitos das Normas de Segurança em vigor no seu país. Antes de comprar a cadeira, certifique-se de que a mesma tem um rótulo de certificação que comprove o cumprimento das Normas de Segurança em vigor no seu país. A cadeira tem de ser adequada à altura e ao peso da criança transportada. Para o confirmar, leia o rótulo da cadeira de criança. Consulte “Cadeira de criança” neste capítulo.

Crianças de mais idade

As crianças demasiado grandes para se sentarem em cadeiras de criança devem sempre ocupar o banco traseiro e colocar os cintos de colo e ombro disponíveis. A parte do colo do cinto deve ajustar-se firmemente às ancas, o mais baixo possível. Verifique periodicamente o ajustamento do cinto. A irrequietude dum(a) criança pode desposicionar o cinto. Em caso de acidente, as crianças estão mais protegidas se viajarem devidamente retidas no banco traseiro. Se um(a) jovem (pessoa com mais de 12 anos) tiver de se sentar no banco do passageiro da frente, terá de viajar devidamente retido(a) pelo cinto de colo e ombro e com o banco o mais recuado possível. As crianças com menos de 12 anos devem viajar devidamente retidas no banco traseiro. NUNCA sente uma criança com menos de 12 anos de idade no banco do passageiro da frente. NUNCA coloque uma cadeira de criança virada para trás no banco do passageiro da frente de um automóvel.

Se a parte do ombro do cinto tocar ligeiramente no pescoço ou na cara da criança, tente sentá-la mais perto do centro do veículo. Se o cinto do ombro continuar a tocar-lhe no pescoço ou na cara, terá de voltar a sentá-la numa cadeira de criança.

▲ AVISO - Cintos de ombro colocados em crianças pequenas

- Nunca deixe um cinto do ombro estar em contacto com o pescoço ou a cara de uma criança com o veículo em andamento.
- Se os cintos de segurança não forem correctamente colocados e ajustados às crianças, há um risco de ocorrência de lesões graves ou morte.

Mulheres grávidas

Recomenda-se a utilização do cinto de segurança por parte de mulheres grávidas, de modo a diminuir as possibilidades de lesão num acidente. Para colocar o cinto de segurança, a parte do colo deve ficar colocada o mais baixa e justa possível sobre as ancas, e não a atravessar o abdómen. Para obter recomendações específicas, consulte um médico.

▲ AVISO - Mulheres grávidas

As grávidas nunca devem colocar a secção inferior do cinto de segurança sobre a área do abdómen onde está localizado o feto, ou acima do abdómen porque, em caso de impacto pode apertar o feto em demasia.

Pessoa lesionada

Deve-se utilizar um cinto de segurança para transportar uma pessoa lesionada. Se isto for necessário, consulte um médico para obter recomendações.

Uma pessoa por cinto

Duas pessoas juntas (sendo uma delas uma criança) nunca devem tentar colocar um só cinto de segurança. Isso pode aumentar a gravidade de eventuais lesões sofridas num acidente.

Não se deite

Para reduzir as hipóteses de lesões em caso de acidente e maximizar a eficácia do sistema de retenção, todos os passageiros se devem sentar direitos e os bancos dianteiros e traseiros devem estar na vertical com o veículo em andamento. Se o ocupante estiver deitado no banco traseiro ou os bancos dianteiros e traseiros estiverem reclinados, o cinto de segurança não poderá protegê-lo devidamente.

▲ AVISO

Viajar com as costas de um banco reclinadas aumenta a possibilidade de lesões graves ou fatais em caso de colisão ou travagem brusca. A protecção oferecida pelo sistema de retenção (cintos de segurança e airbags) diminui muito com a reclinção do seu banco. Para actuarem devidamente, os cintos de segurança têm de estar bem ajustados às ancas e ao tórax. Quanto mais reclinadas estiverem as costas do banco, maiores são as possibilidades de as ancas do ocupante escorregarem por baixo do cinto do colo, com consequentes lesões internas graves, ou do pescoço do ocupante se lesionar no cinto do ombro. Assim, os condutores e os passageiros devem viajar sempre correctamente sentados nos bancos, com os cintos de segurança devidamente colocados e com as costas dos bancos na vertical.

Cuidados a ter com os cintos de segurança

Os sistemas dos cintos de segurança nunca devem ser desmontados ou alterados. Além disso, é preciso ter cuidado para garantir que os cintos de segurança e os respectivos mecanismos não sejam danificados pelas dobradiças dos bancos, portas ou outros abusos.

▲ AVISO

Ao recolocar as costas do banco traseiro na vertical, após o seu rebatimento, tenha cuidado para não danificar a correia ou a fivela do cinto de segurança. Não deixe que a correia ou a fivela do cinto fique presa ou entalada no banco traseiro. Um cinto de segurança com uma correia ou fivela danificada não é tão forte, podendo até não actuar devidamente numa colisão ou travagem brusca, originando lesões graves. Se a correia ou a fivela do cinto estiverem danificadas, substitua-as imediatamente.

Inspeção periódica

Recomenda-se a inspecção periódica de todos os cintos de segurança para verificar a existência de sinais de desgaste ou danos nos mesmos. As peças danificadas do sistema devem ser substituídas logo que possível.

Mantenha os cintos limpos e secos

Os cintos de segurança devem ser mantidos limpos e secos. Se os cintos ficarem sujos, podem ser limpos com um sabão pouco agressivo e água quente. Não utilize lixívia, corantes ou detergentes ou abrasivos fortes, pois estes podem danificar e enfraquecer o tecido.

Quando substituir os cintos de segurança

Se o veículo tiver sofrido um acidente, deve-se substituir o conjunto ou conjuntos de cintos de segurança activados, mesmo que não haja danos visíveis. Recomendamos que consulte um concessionário autorizado Kia.

CADEIRA DE CRIANÇA

As crianças que viajarem no veículo devem sentar-se no banco traseiro e têm de estar devidamente retidas, de modo a minimizar o risco de lesões num acidente ou numa travagem ou manobra brusca. De acordo com as estatísticas da sinistralidade automóvel, as crianças viajam mais seguras quando estão devidamente retidas nos bancos traseiros, e não no banco do passageiro da frente. As crianças de mais idade que não viajarem numa cadeira de criança devem colocar um dos cintos de segurança existentes.

Informe-se sobre a legislação vigente no seu país. As cadeiras de criança e/ou de bebé têm de ser correctamente colocadas e instaladas no banco traseiro. É obrigatória a utilização de uma cadeira de criança disponível no mercado que cumpra os requisitos das Normas de Segurança do seu país.

Os sistemas de segurança para crianças foram concebidos para estar fixados aos bancos do veículo através de tiras subabdominais, de tiras abdómen /ombro, ou de uma tira fixa e/ou tiras fixas de ISOFIX.

Se as cadeiras não estiverem bem fixas, as crianças podem sofrer lesões ou morrer numa colisão.

No caso dos bebés e crianças pequenas, é obrigatória a utilização de uma cadeira de criança ou de bebé. Antes de comprar uma cadeira, certifique-se de que a mesma é adequada para o banco e os cintos de segurança do seu veículo, bem como para a criança que quer transportar. Para instalar a cadeira de criança, siga todas as instruções do fabricante.

AVISO

- **A cadeira de criança tem de ser colocada no banco traseiro. Nunca instale uma cadeira de criança ou de bebé no banco do passageiro da frente. Se ocorrer um acidente e o airbag lateral do passageiro for activado, pode provocar lesões graves ou a morte da criança ou do bebé sentado na cadeira. Assim, instale a cadeira de criança apenas no banco traseiro do seu veículo.**

(Continua)

(Continua)

- **Um cinto de segurança ou uma cadeira de criança podem ficar muito quentes se ficarem fechados no veículo num dia de sol, mesmo que a temperatura exterior não seja elevada. Antes de sentar uma criança, não se esqueça de verificar a temperatura da cobertura e das fivelas da cadeira.**
- **Quando não tiver de utilizá-la, guarde a cadeira de criança na bagageira ou prenda-a com o cinto de segurança, para não ser projectada para a frente em caso de travagem brusca ou acidente.**
- **As crianças podem sofrer lesões graves ou morrer devido ao enchimento de um airbag. Por isso, todas as crianças, mesmo as demasiado grandes para se sentarem numa cadeira de criança, têm de viajar no banco traseiro.**

▲ AVISO

Para reduzir as possibilidades de lesões graves ou fatais:

- Independentemente da idade, as crianças viajam em maior segurança quando retidas no banco traseiro. Uma criança que viaje no banco do passageiro da frente pode ser fortemente atingida pelo enchimento de um airbag e sofrer lesões graves ou fatais.
- Siga sempre as instruções de instalação e utilização do fabricante da cadeira de criança.
- Certifique-se sempre de que a cadeira de criança está devidamente fixa no veículo e a criança está devidamente retida na cadeira.
- Nunca leve uma criança nos braços ou ao colo durante uma viagem de automóvel. As violentas forças geradas por uma colisão arrancarão a criança dos seus braços e atirá-la-ão contra o interior do veículo.

(Continua)

(Continua)

- Nunca coloque um cinto de segurança à volta de si e de uma criança. Numa colisão, o cinto pode exercer demasiada pressão sobre a criança, causando-lhe graves lesões internas.
- Nunca deixe crianças sem vigilância dentro de um automóvel, mesmo que por pouco tempo. O veículo pode aquecer rapidamente, causando lesões graves nas crianças deixadas no seu interior. Mesmo as crianças pequenas podem, inadvertidamente, pôr o veículo em andamento, ficar presas ou entaladas nos vidros ou trancarem-se a elas ou outras pessoas no interior do veículo.
- Nunca deixe duas crianças, ou duas pessoas, colocarem o mesmo cinto de segurança.

(Continua)

(Continua)

- Por vezes, as crianças torcem-se e posicionam-se de forma incorrecta. Nunca deixe uma criança viajar com o cinto do ombro debaixo do braço ou por trás das costas. Coloque e fixe sempre as crianças de forma correcta no banco traseiro.
- Nunca deixe uma criança pôr-se de pé ou ajoelhar-se no banco ou no piso de um veículo em andamento. Numa colisão ou travagem brusca, a criança pode ser violentamente atirada contra o interior do veículo e sofrer lesões graves.
- Nunca utilize um porta-bebés ou uma cadeira de criança que "enganche" nas costas de um banco. Estes sistemas podem não oferecer a segurança adequada em caso de acidente.

(Continua)

(Continua)

- Os cintos de segurança podem ficar muito quentes, especialmente se o veículo ficar estacionado sob a luz directa do sol. Antes de colocar o cinto de segurança na criança, verifique sempre a temperatura das fivelas do cinto.
- Após um acidente, dirija-se a um concessionário Kia para que este inspeccione o sistema de retenção para crianças, os cintos de segurança e respectivos pontos de fixação superior e inferior.
- Se não houver espaço suficiente para instalar o sistema de retenção para crianças por causa do banco do condutor, o sistema poderá ser montado no banco traseiro do lado direito.

Utilizar uma cadeira de criança

Cadeira de criança virada para trás

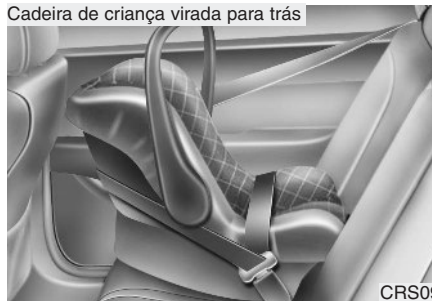

CRS09

Cadeira de criança virada para a frente



OJD032027

Para transportar crianças pequenas e bebés, é obrigatória a utilização de uma cadeira de criança ou de bebé. Esta cadeira deve ter o tamanho adequado à criança a transportar e ser instalada de acordo com as instruções do fabricante.

Por razões de segurança, recomendamos a instalação da cadeira de criança nos bancos traseiros.

A AVISO

Nunca coloque uma cadeira de criança virada para trás no banco do passageiro da frente. O enchimento do airbag do passageiro pode atingir a cadeira e matar a criança.

AVISO - Instalação de cadeira de criança

- Se a cadeirinha não ficar devidamente fixada ao veículo e se a criança por sua vez não estiver presa à cadeirinha com o cinto de segurança, em caso de acidente a criança pode sofrer ferimentos graves ou mesmo fatais. Antes de instalar a cadeira de criança, leia as instruções fornecidas pelo fabricante da cadeira.
- Se o cinto de segurança não funcionar tal como descrito neste capítulo, recomendamos mandar verificar o sistema num concessionário autorizado Kia.
- O incumprimento das instruções relativas à cadeira de criança, quer deste manual quer do fabricante, pode aumentar o risco e/ou a gravidade das lesões sofridas em caso de acidente.

Instalar uma cadeira de criança com um cinto de colo e ombro

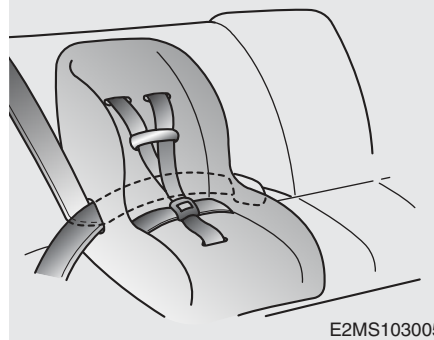

Para instalar uma cadeira de criança nos bancos laterais traseiros ou no banco central traseiro:

1. Coloque a cadeira de criança no banco e passe o cinto de colo e ombro em volta ou através da cadeira, seguindo as instruções do fabricante. Certifique-se de que a correia do cinto de segurança não está torcida.

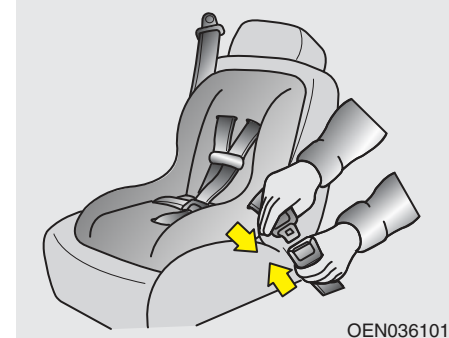

2. Introduza o linguete de encaixe do cinto de colo e ombro na fivela. Ouvirá um nítido clique.

Posicione o botão de libertação de forma a ser facilmente acessível em caso de emergência.



3. Afivele o cinto de segurança e deixe-o suprimir as folgas. Depois de instalada a cadeira de criança, tente movê-la em todas as direcções para ter a certeza de que ficou instalada em segurança.

Se precisar de apertar o cinto, puxe mais a correia na direcção do retractor. Se desafivelar o cinto de segurança e deixá-lo retrair, o retractor recoloca-o automaticamente no estado normal de bloqueio de emergência do passageiro sentado.

Fixação da cadeira para criança adequada para retenção utilizando o cinto de segurança - Europa

Utilize bancos de segurança para crianças que tenham sido aprovados oficialmente e que sejam apropriados para a criança.

Quando utilizar bancos de segurança, consultar a tabela seguinte.

Grupo de peso	Posição do Banco		
	Passageiro dianteiro	Lateral traseiro	Centro traseiro
0 : ATÉ 10 KG (0 - 9 meses)	U*	U	U
0 + : ATÉ 13 KG (0 - 2 anos)	U*	U	U
I : 9 A 18 KG (9 meses - 4 anos)	U*	U	U
II & III : 15 A 36 KG (4 - 12 anos)	U*	U	U

U : Adequado para cadeirinhas de tipo "universal" aprovadas para este grupo de peso

U* : Adequado para cadeirinhas de tipo "universal" aprovadas para este grupo de peso (posição do banco : 10 pontos trás a partir da posição mais avançada / encosto do banco : posição do encosto vertical)

AVISO

Recomenda-se a instalação da cadeira de criança no banco traseiro, mesmo que o interruptor de activação/desactivação (“ON/OFF”) do airbag frontal do passageiro esteja desactivado (posição ‘OFF’). Em circunstâncias excepcionais, se for necessário instalar uma cadeira de criança no banco do passageiro da frente, o airbag frontal do passageiro tem de ser desactivado, para garantir a segurança da criança transportada.

Fixar uma cadeira de criança com o sistema de “Amarração com Correias”

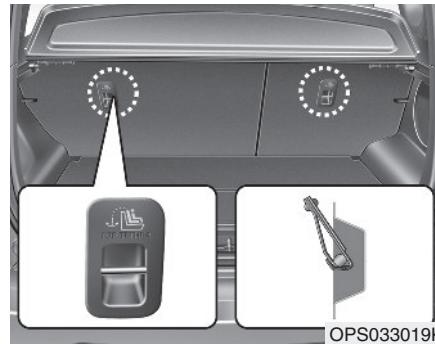

Os suportes de fixação da cadeira de criança estão no piso do veículo, atrás dos bancos traseiros.



Este símbolo indica a posição do fecho do cinto.

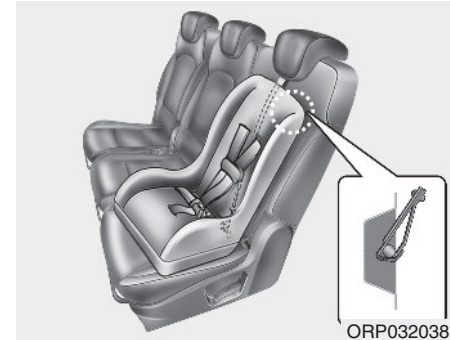

1. Passe a correia da cadeira de criança sobre as costas do banco.

Nos veículos com encosto de cabeça regulável, passe a correia de amarração sob o encosto de cabeça e entre os suportes verticais do encosto. Nos veículos sem encosto de cabeça, passe a correia de amarração sobre o topo das costas do banco. Em caso de alguma dificuldade ao montar o banco de retenção para crianças, remova o encosto de cabeça para ajustar melhor.

2. Coloque o gancho da correia de amarração no suporte de fixação da cadeira de criança indicado e aperte para fixar a cadeira.

⚠ AVISO

Se a cadeira de criança não ficar devidamente fixada, a criança pode sofrer lesões graves ou morrer numa colisão. Para instalar e utilizar a cadeira de criança, siga sempre as instruções do fabricante.

⚠ AVISO - Correia de amarração

Nunca instale mais de uma cadeira de criança com uma só correia de amarração ou num só ponto de fixação inferior. A maior carga devida às várias cadeiras pode causar a ruptura das correias de amarração ou dos pontos de fixação, provocando lesões graves ou a morte dos ocupantes.

⚠ AVISO - Inspeção da cadeira de criança

Verifique se a cadeira de criança está bem fixa empurrando-a e puxando-a em diferentes direcções. As cadeiras de criança mal instaladas podem rodar, torcer-se, virar-se ou separar-se, causando lesões graves ou a morte da criança.

⚠ AVISO - Fixação da cadeira de criança

- As fixações de cadeiras de criança foram concebidas para suportar apenas as cargas impostas por cadeiras de criança bem instaladas, não devendo, em circunstância alguma, ser utilizadas com cintos de segurança ou correias de retenção para adultos ou para ligar outros objectos ou equipamentos ao veículo.
- A correia de amarração poderá não funcionar correctamente se não for ligada à fixação correcta.

Fixar uma cadeira de criança com os sistemas “ISOFIX” e de “Amarração com Correias”

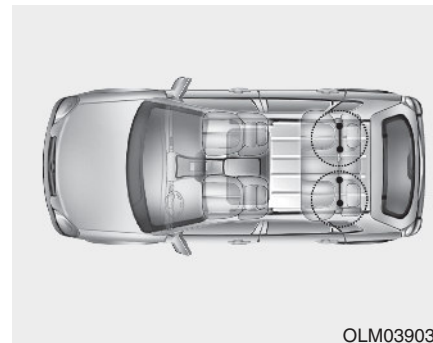

OLM039035

O sistema ISOFIX é um método normalizado de instalar cadeiras de criança que elimina a necessidade de utilizar o cinto de segurança de série para adultos para fixar a cadeira no veículo. Deste modo, permite uma colocação bastante mais segura e eficaz, com a vantagem adicional de uma instalação mais fácil e rápida. Uma cadeira ISOFIX só pode ser instalada se for aprovada especificamente para o veículo de instalação, de acordo com os requisitos da norma ECE-R44.

* ISOFIX: International Standards Organization FIX
(Organização Internacional de Normatização FIX)

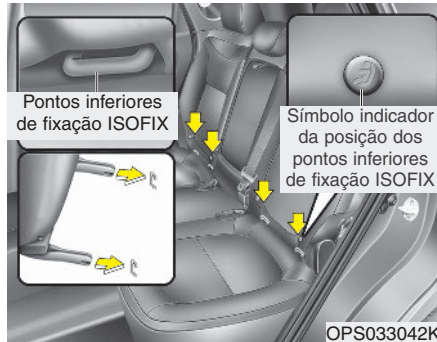

Na zona inferior de cada lado dos encostos dos bancos traseiros encontram-se símbolos ISOFIX. Estes servem para indicar a posição dos pontos inferiores de fixação dos sistemas de retenção para crianças, se for o caso.

Ambos os assentos traseiros estão equipados com dois sistemas de fixação ISOFIX, assim como com o correspondente sistema de fixação de topo, com aperto, na parte de trás do apoio traseiro. Os sistemas de fixação ISOFIX estão situados entre a almofada do assento e o apoio traseiro, marcado com o ícone ISOFIX.

Para a instalação, os dispositivos de ligação CRS ISOFIX têm de se adaptar aos sistemas de fixação ISOFIX dos veículos (deve ouvir um CLICK, verificar os eventuais indicadores visuais no CRS e verificar finalmente puxando).

Os CRS com aprovação universal, conforme a ECE-R44, têm de ser fixados adicionalmente com uma tira de fixação de topo, ligada ao ponto de ancoragem da correspondente fixação de topo, no apoio traseiro.

A instalação e a utilização têm de seguir as instruções do manual de instalação fornecido com a cadeira ISOFIX.

⚠ AVISO

Instale a cadeira de criança encostando-a totalmente nas costas do banco. Estas devem ficar reclinadas duas posições para lá da posição de encaixe vertical.

⚠ AVISO

- **Para utilizar o sistema "ISOFIX" do veículo para instalar uma cadeira de criança no banco traseiro, os linguetes ou patilhas metálicas dos cintos de segurança traseiros não utilizados do veículo têm de estar bem encaixados nas fivelas dos respectivos cintos e as correias dos cintos têm de estar retraídas atrás da cadeira de criança, isto para prevenir que a criança alcance e manuseie cintos de segurança não retraídos. Os linguetes ou patilhas metálicas por encaixar nas fivelas podem deixar a criança alcançar os cintos de segurança não retraídos, que podem estrangular e causar lesões graves ou a morte da criança transportada na cadeira.**
- **Não coloque nenhum objecto junto dos pontos ISOFIX fixação. Além disso, certifique-se de que o cinto de segurança não fica preso nos pontos ISOFIX fixação.**

Para fixar a cadeira de criança:

1. Para fazer encaixar a cadeira de criança na fixação ISOFIX, introduza o linguete da cadeira na fixação ISOFIX. Ouvirá um nítido clique.

CUIDADO

Não permitir que o fecho ou o acessório de fixação do assento ISOFIX rasgue ou entale a faixa do cinto de segurança durante a instalação.

2. Coloque o gancho da correia de amarração no suporte da cadeira de criança e aperte para fixar a cadeira. (Consulte a página anterior.)

AVISO

- Não instale uma cadeira de criança no centro do banco traseiro com as fixações ISOFIX do veículo. Estas fixações destinam-se apenas aos lugares laterais do banco traseiro. Não utilize indevidamente as fixações ISOFIX tentando instalar uma cadeira de criança no centro do banco traseiro. Numa colisão, as fixações ISOFIX podem não ser suficientemente fortes para reter devidamente a cadeira de criança no centro do banco traseiro, podendo quebrar e causar lesões graves ou a morte da criança.

(Continua)

(Continua)

- Não instale mais de uma cadeira de criança num ponto de fixação inferior. O aumento indevido de carga pode quebrar os pontos de fixação ou a correia de amarração, causando lesões graves ou a morte das crianças.
- Instale a cadeira de criança ISOFIX, ou compatível com este sistema, apenas nos sítios apropriados mostrados na ilustração.
- Siga sempre as instruções de instalação e utilização do fabricante da cadeira de criança.

Compatibilidade de cadeiras e sistemas de retenção de criança com fixações ISOFIX do veículo – Europa

Grupo de peso	Classe de assentos	Equipamento	Posições ISOFIX do veículo			
			Passageiro dianteiro	Lateral traseiro (lado condutor)	Lateral traseiro (lado passageiro)	Atrás ao centro
Carryco	F	ISO/L1	-	X	X	-
	G	ISO/L2	-	X	X	-
0 : ATÉ 10kg	E	ISO/R1	-	IL	IL	-
0+ : ATÉ 13kg	E	ISO/R1	-	IL	IL	-
	D	ISO/R2	-	IL	IL	-
	C	ISO/R3	-	IL*	IL*	-
I : 9 a 18 kg	D	ISO/R2	-	IL	IL	-
	C	ISO/R3	-	IL*	IL*	-
	B	ISO/F2	-	IUF	IUF	-
	B1	ISO/F2X	-	IUF	IUF	-
	A	ISO/F3	-	IUF	IUF	-

IUF = Adequado para sistemas cadeirinhas ISOFIX viradas para a frente de tipo "universal" aprovadas para este grupo de peso.

IL = Adequado para alguns sistemas cadeirinhas ISOFIX em particular (CRS) apresentadas na lista anexa. Estes sistemas de retenção ISOFIX CRS pertencem às categorias de "veículo específico", "restritos" ou "semi-universais".

X = Posição ISOFIX não adequada para os sistemas de retenção ISOFIX neste grupo de peso e/ou classe de tamanho.

* ISO/R3 permite até 2 apoios (20mm) à frente na posição central ambos os passageiros e lado do condutor.

Sistemas de Retenção para Crianças Recomendados - para a Europa

Grupo de peso	Nome	Fabricante	Tipo de Fixação	ECE-R44 Nº homologação
Grupo 0-1 (0-18 kg)	Sistema Proteção do Bebe (Baby Safe Plus) Acessório Nr. E8945-66001 Acessório Nr. E8945-66001	Britax Römer	Virado para trás com adaptador ISOFIX.	E1 04301146
Grupo 1 (9-18 kg)	Duo Plus Acessório Nr. E8945-66001	Britax Römer	Virado para a frente com fixação rebaixada ISOFIX ancoragem + dispositivo de fixação superior	E1 04301133

Informações do fabricante da cadeira de criança

Britax Römer <http://www.britax.com>

SISTEMA DE RETENÇÃO SUPLEMENTAR (SRS) DE AIRBAGS (SE INSTALADO)

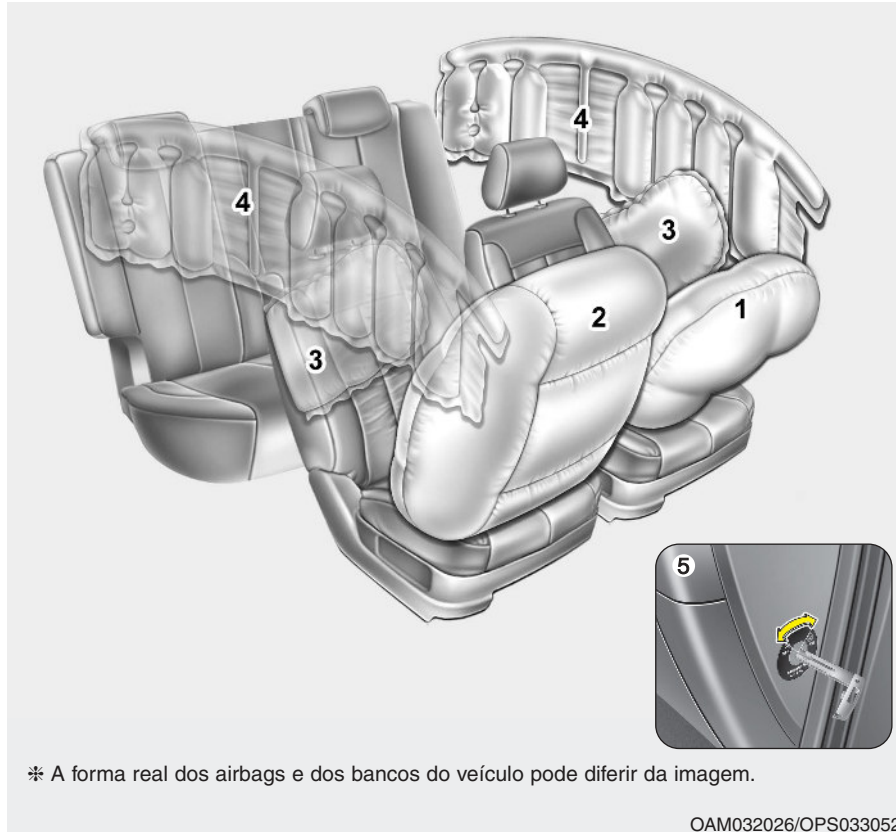

- (1) Airbag frontal do condutor
- (2) Airbag frontal do passageiro*
- (3) Airbag impacto lateral*
- (4) Airbag de cortina*
- (5) Interruptor ON/OFF do airbag frontal do passageiro*

*: se instalado

* A forma real dos airbags e dos bancos do veículo pode diferir da imagem.

OAM032026/OPS033052L

AVISO

- Mesmo nos veículos equipados com airbags, o condutor e os passageiros devem usar os cintos de segurança para minimizar o risco e gravidade dos ferimentos em caso de colisão.

- SRS e pretensores contêm químicos explosivos.

Se proceder ao polimento do veículo sem desmontar o sistema SRS e os pretensores do veículo, pode causar fogo. Antes proceder ao polimento, recomendamos contactar um concessionário autorizado Kia.

- Mantena os componentes SRS e os cabos fora do alcance da água ou qualquer líquido. Se os componentes SRS ficarem inoperacionais devido à exposição direta à água ou líquido, pode causar fogo ou ferimentos graves.

Como actua o sistema de airbags

- Os airbags só actuam com o interruptor da ignição na posição “ON” ou “START”.
- Em caso de forte colisão frontal ou lateral, os airbags enchem instantaneamente (caso exista um airbag lateral ou airbag de cortina) para ajudar a proteger os ocupantes contra lesões físicas graves.
- Não há uma velocidade precisa para o enchimento dos airbags.

Em geral, os airbags estão concebidos para encher em função do impacto e da direcção de uma colisão. Estes dois factores determinam se os sensores emitem ou não um sinal electrónico de activação/enchimento.

- O enchimento dos airbags depende de vários factores, entre os quais a velocidade do veículo, os ângulos do impacto e a densidade e rigidez dos veículos ou objectos em que o seu veículo bate na colisão. Os factores determinantes não se limitam aos acima mencionados.
- Os airbags frontais enchem e esvaziam-se completamente num instante. É praticamente impossível ver o enchimento dos airbags num acidente.

Será muito mais provável ver apenas os airbags já vazios e saídos dos seus compartimentos após a colisão.

- Para ajudar a proteger os ocupantes numa forte colisão, os airbags têm de encher rapidamente. A velocidade de enchimento dos airbags resulta do período de tempo extremamente curto em que se dá a colisão e da necessidade de interpor o airbag entre o ocupante e as estruturas do veículo, antes do primeiro embater nas últimas. Esta velocidade de enchimento reduz o risco de lesões graves ou passíveis de fazer perigar a vida dos ocupantes numa forte colisão, factor que é necessariamente tido em conta pelo design dos airbags.

Contudo, o enchimento de um airbag pode também causar lesões como abrasões faciais, contusões e fracturas ósseas, visto que a velocidade de enchimento faz com que o airbag se expanda com uma enorme força.

- **Há mesmo situações em que o contacto com o airbag do volante pode causar danos físicos fatais, nomeadamente se o ocupante estiver sentado demasiado perto do volante.**

⚠ AVISO

- Para evitar lesões pessoais graves ou fatais causadas pela activação dos airbags numa colisão, o condutor deve sentarse o mais atrás e distante possível do airbag do volante. Quanto ao passageiro da frente, deve recuar sempre o seu banco o mais possível e recostar-se nas costas do mesmo.
- Os airbags enchem instantaneamente em caso de colisão, pelo que, se não estiverem sentados numa posição correcta, os passageiros poderão sofrer lesões causadas pela forte expansão dos airbags.
- O enchimento dos airbags pode causar lesões como abrasões faciais ou corporais e lesões provocadas por óculos quebrados ou queimaduras.

Ruído e fumo

Quando enchem, os airbags emitem um forte ruído e soltam fumo e pó no interior do veículo. Esta é uma situação normal, resultante da ignição do mecanismo de enchimento do airbag. Depois do enchimento do airbag, poderá sentir um desconforto substancial ao respirar, devido ao contacto do seu peito com o cinto de segurança e o airbag, bem como à inalação de fumo e pó. **Após a colisão, abra as portas e/ou os vidros do veículo assim que puder, de modo a diminuir o desconforto e a evitar uma exposição prolongada ao fumo e pó dos airbags.**

Embora não sejam tóxicos, o fumo e o pó podem causar irritações cutâneas (bem como nos olhos, nariz, garganta, etc.). Se isso acontecer, lave imediatamente as partes irritadas com água fria e vá ao médico se o sintoma persistir.

⚠ AVISO

Quando os airbags enchem, as peças relacionadas com os airbags do volante, Tablier e ambos os lados das longarinas do tejadilho, por cima das portas dianteiras e traseiras do habitáculo, ficam bastante quentes. Para evitar queimaduras, não toque nos componentes internos do compartimento de um airbag logo após o seu enchimento.

Não instale uma cadeirinha para criança no banco do passageiro da frente

■ Tipo A



OYDESA2042

■ Tipo B

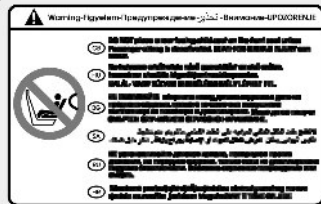

OLM034310

Nunca coloque uma cadeira de criança virada para trás no banco do passageiro da frente. Se o airbag encher, pode infligir um impacto na cadeira, provocando danos físicos graves ou fatais na criança.

Não coloque igualmente uma cadeira de criança virada para a frente no banco do passageiro da frente.

Se o airbag frontal do passageiro encher, pode causar lesões graves ou fatais na criança.

Para saber mais pormenores, consulte a página 3-54.

AVISO

- **NUNCA** utilizar o sistema de retenção para crianças no banco dianteiro protegido com AIRBAG ATIVO, dado que pode conduzir à MORTE ou provocar FERIMENTOS graves na CRIANÇA.
- Nunca coloque uma cadeira de criança no banco do passageiro da frente. Se o airbag do passageiro da frente encher, pode causar danos físicos graves ou fatais na criança.
- Se as crianças se sentarem nos lugares laterais do banco traseiro do veículo equipado com airbags laterais e/ou de cortina, instale sempre a cadeira de criança o mais longe possível do lado da porta e fixe-a correctamente. O enchimento dos airbags laterais e/ou de cortina pode provocar lesões graves ou mortais num bebé ou criança.

Luz avisadora e indicadora do air bag

Luz de aviso do airbag



Esta luz de aviso do painel de instrumentos destina-se a alertá-lo de um eventual problema do seu sistema de airbags, ou Sistema de Retenção Suplementar (SRS).

Se o interruptor da ignição estiver ligado, a luz de aviso acende-se durante cerca de 6 segundos, apagando-se em seguida.

Mande inspeccionar o sistema se:

- A luz não se acender por instantes ao ligar a ignição.
- A luz permanecer acesa após os cerca de 6 segundos predefinidos.
- A luz se acender com o veículo em andamento.
- Se o interruptor da ignição estiver na posição "ON", a luz pisca.

Indicador de activação "ON" do airbag frontal do passageiro (se instalado)

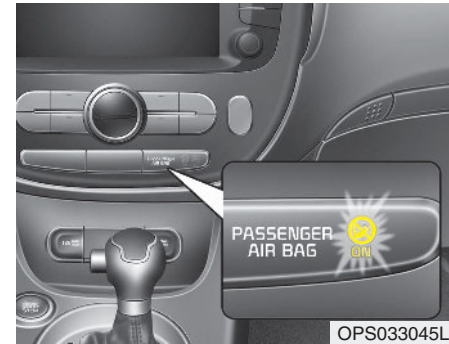

* O aspeto real da luz indicadora do veículo pode diferir da imagem.



O indicador de desactivação "ON" do airbag frontal do passageiro acende-se cerca de 4 segundos após a ligação da ignição (interruptor na posição "ON"). Este indicador acende-se também se o interruptor de activação/desactivação ("ON/OFF") do airbag frontal do passageiro for colocado na posição "ON" e apagando-se cerca de 60 segundos depois.

Indicador de desactivação "OFF" do airbag frontal do passageiro (se instalado)



* O aspeto real da luz indicadora do veículo pode diferir da imagem.



O indicador de desactivação "OFF" do airbag frontal do passageiro acende-se cerca de 4 segundos após a ligação da ignição (interruptor na posição "ON"). Este indicador acende-se também se o interruptor de activação/desactivação ("ON/OFF") do airbag frontal do passageiro for colocado na posição "OFF" e apaga-se se o interruptor de activação/desactivação for colocado na posição "ON".

CUIDADO

Se o interruptor "ON/OFF" do airbag frontal do passageiro funcionar incorrectamente, o indicador "OFF" deste airbag não se acende (o indicador "ON" do airbag frontal do passageiro acende-se e apaga-se cerca de 60 segundos depois) e o airbag enche-se num impacto frontal, mesmo que o seu interruptor "ON/OFF" esteja na posição "OFF".

Se acontecer, recomendamos mandar inspeccionar o interruptor ON/OFF do airbag dianteiro e o sistema airbag SRS num concessionário autorizado Kia.

Componentes e funções do sistema SRS

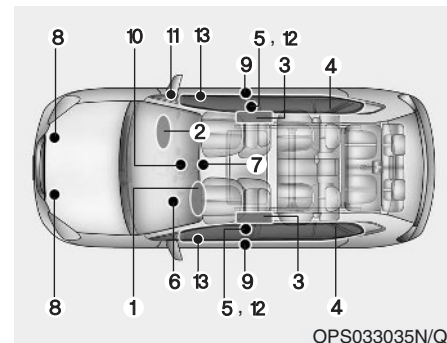

O sistema SRS é composto pelos seguintes componentes:

1. Módulo do airbag frontal do condutor
2. Módulo do airbag frontal do passageiro*
3. Módulos dos airbags laterais*
4. Módulos dos airbags de cortina*
5. Conjuntos dos pretensores dos retractoros*
6. Luz de aviso de airbag
7. Módulo de controlo do sistema SRS (SRSCM)
8. Sensores de impacto frontais
9. Sensores de impacto laterais*

10. Indicador de desactivação (“OFF”) do airbag frontal do passageiro do airbag frontal do passageiro do airbag frontal do passageiro*
11. Interruptor de activação/desactivação (“ON/OFF”) do airbag frontal do passageiro*
12. EFD (Dispositivo de Retenção de Emergência)*

*: se instalado

O módulo SRSCM monitoriza continuamente todos os componentes do SRS com a ignição ligada, de modo a determinar se o impacto de uma colisão é suficientemente forte para activar o enchimento do airbag ou o pretensor do cinto de segurança.

A luz de aviso air bag do SRS do painel de instrumentos acende-se cerca de 6 segundos após a ligação da ignição (posição 'ON'), apagando-se depois disso.

⚠ AVISO

Se acontecer alguma das situações seguintes, isso é sinal de que existe uma avaria no SRS. Recomendamos que o sistema seja inspeccionado num concessionário autorizado Kia.

- **A luz não se acende por instantes quando a ignição é ligada.**
- **A luz não se apaga depois de estar acesa cerca de 6 segundos.**
- **A luz acende-se com o veículo em andamento.**
- **A luz pisca com o interruptor da ignição na posição “ON”.**

Airbag frontal do condutor (1)



Os módulos dos airbags estão localizados no centro do volante, no painel do lado do passageiro da frente por cima do porta-luvas. Se o módulo SRSCM detectar um impacto suficientemente forte na dianteira do veículo, activa automaticamente os airbags frontais.

Sistema de segurança do seu veículo

Airbag frontal do condutor (2)

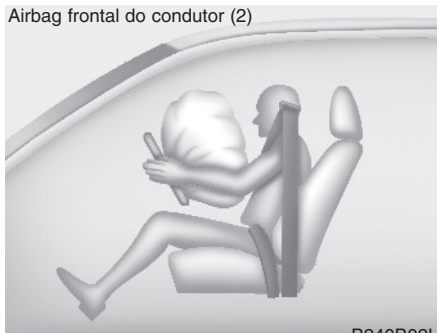

B240B02L

Aquando da activação, as costuras moldadas directamente nas coberturas almofadadas separam-se sob a pressão da expansão dos airbags. A continuação da abertura das coberturas permite então o enchimento total dos airbags.

Airbag frontal do condutor (3)

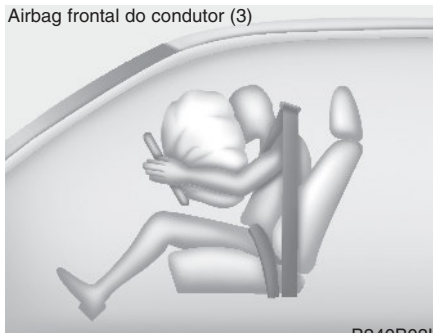

B240B03L

O enchimento total de um airbag, juntamente com a actuação de um cinto de segurança correctamente colocado, atenua o movimento para a frente do condutor ou do passageiro da frente, reduzindo o risco de lesões na cabeça e no tórax.

Depois de encher completamente, o airbag começa imediatamente a esvaziar-se, permitindo ao condutor continuar a olhar para a frente e comandar a direcção ou utilizar outros comandos.

Airbag frontal do passageiro

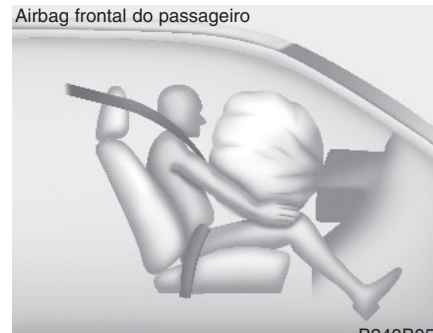

B240B05L

▲ AVISO

- Não instale nem coloque quaisquer acessórios (suporte para bebidas, porta-cassetes, autocolante, etc.) no painel do passageiro da frente, por cima do porta-luvas, num veículo com airbag do passageiro. Estes objectos podem tornar-se projectéis perigosos e causar lesões em caso de enchimento do airbag do passageiro.

(Continua)

(Continua)

- Se instalar uma geleira no interior do veículo, não a coloque perto do combinado de instrumentos nem na superfície do painel de instrumentos.

Este objecto pode tornar-se um projectil perigoso e causar lesões em caso de enchimento do airbag do passageiro.

AVISO

- A activação de um airbag é acompanhada de um ruído sonoro, seguido da libertação de uma poeira fina no interior do veículo. Esta situação é normal - os airbags estão envolvidos por essa poeira fina - e não representa qualquer perigo. Porém, a poeira gerada pela activação do airbag pode causar irritação cutânea ou ocular, bem como agravar as crises asmáticas, em algumas pessoas. Após um acidente indutor da activação dos airbags, lave sempre bem todas as zonas cutâneas expostas à poeira fina com água morna e um sabão não agressivo.

(Continua)

(Continua)

- O sistema SRS só actua com a ignição ligada (interruptor na posição “ON”). Se, ao ligar a ignição, a luz de aviso do SRS air bag não se acender ou continuar acesa após os cerca de 6 segundos predefinidos ou, após a ligação do motor, se acender com o veículo em andamento, isso é sinal de que o sistema SRS não está a funcionar correctamente. Se isto acontecer, recomendamos que o sistema seja inspeccionado num concessionário autorizado Kia.
- Antes de trocar um fusível ou desligar um borne da bateria, rode o interruptor da ignição para a posição “LOCK” e remova o interruptor. Nunca remova ou troque o ou os fusíveis do(s) airbag(s) com a ignição ligada (posição “ON”). Se ignorar este aviso, a luz de aviso air bag do SRS acende-se.

Airbag frontal do condutor e do passageiro (se instalado)

■ Airbag frontal do condutor

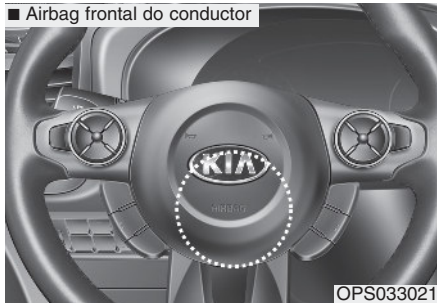

OPS033021

■ Airbag para os joelhos do condutor



OPS033022

O seu veículo está equipado com um Sistema de Retenção Suplementar (Air Bag) e com cintos de segurança colo/ombro para as posições de sentado dos assentos quer do condutor quer do passageiro.

A presença do sistema é assinalada pelas palavras "AIR BAG" gravadas na tampa almofadada do airbag no volante e do painel frontal do passageiro por cima do porta-luvas.

O SRS é formado por airbags instalados debaixo das tampas almofadadas no centro do volante e no painel frontal do passageiro por cima do porta-luvas.

O objetivo do SRS consiste em garantir ao condutor e/ou ao passageiro da frente uma proteção adicional que complementa o sistema de cintos de segurança em caso de impacto frontal suficientemente grave.

A finalidade do sistema SRS é, num impacto frontal suficientemente forte, oferecer ao condutor e/ou ao passageiro da frente do veículo uma protecção suplementar à oferecida pelo sistema de cintos de segurança.

⚠️ AVISO

Utilize sempre cintos de segurança e cadeiras de criança, seja onde, com quem e em que circunstâncias for! Os airbags enchem repentinamente com uma força considerável. Os cintos de segurança mantêm os ocupantes numa posição correcta para maximizar a protecção oferecida pelos airbags. Os ocupantes que viajarem numa posição incorrecta e sem cinto de segurança podem sofrer lesões graves aquando do enchimento dos airbags. Cumpra sempre as precauções de segurança a ter com os cintos de segurança, airbags e ocupantes referidas neste manual.

Para diminuir as possibilidades de lesões graves ou fatais e maximizar a protecção e a segurança oferecidas pelo sistema de retenção:

- **Nunca sente uma criança numa cadeira de criança ou auxiliar no banco do passageiro da frente.**

(Continua)

(Continua)

- Afivele sempre as crianças sentadas no banco traseiro. Este é o lugar mais seguro para viajar com crianças de todas as idades.
- Os airbags frontais e laterais podem lesionar ocupantes mal posicionados nos bancos dianteiros.
- Sem comprometer a posição de condução e o controlo do veículo, recue o seu banco o mais possível para se afastar dos airbags frontais.
- O condutor e os passageiros nunca se devem sentar ou encostar demasiado perto dos airbags. Se estiverem mal posicionados, podem sofrer lesões graves causadas pelo enchimento dos airbags.
- Nunca se encoste à porta ou à consola central. Sente-se sempre na vertical.

(Continua)

(Continua)

- Não coloque objectos sobre ou perto dos módulos dos airbags instalados no volante, painel de instrumentos e painel frontal do passageiro, por cima do portaluvas. Esses objectos podem tornar-se contundentes se o veículo sofrer uma colisão suficientemente forte para activar os airbags.
- Não force nem desligue as cablagens ou outros componentes do sistema SRS. Pode sofrer lesões causadas pela activação accidental dos airbags ou pela inutilização do sistema SRS.
- Se a luz de aviso do airbag SRS se mantiver ligada enquanto o veículo está em circulação, recomendamos mandar verificar o sistema a um concessionário Kia.
- Os airbags apenas podem ser utilizados uma única vez - recomendamos mandar substituir o sistema num concessionário autorizado Kia.

(Continua)

(Continua)

- O sistema SRS foi concebido para só activar os airbags frontais se o impacto sofrido for suficientemente forte e tiver um ângulo inferior a 30° em relação ao eixo longitudinal dianteiro do veículo. Além disso, os airbags só se activam uma vez. Os cintos de segurança têm de ser sempre colocados.
- Os airbags frontais não foram concebidos para se activarem em impactos laterais, impactos traseiros ou capotamentos. Além disso, os airbags frontais não se activam em colisões frontais abaixo do limiar de activação.
- Nunca se deve colocar uma cadeira de criança no banco do passageiro da frente. A criança nela sentada pode sofrer lesões graves ou morrer devido à activação de um airbag em caso de acidente.

(Continua)

(Continua)

- As crianças com menos de 12 anos têm sempre de viajar devidamente retidas no banco traseiro. Nunca deixe uma criança viajar no banco do passageiro da frente. Se um(a) jovem com mais de 12 anos tiver de se sentar no banco do passageiro da frente, terá de viajar com o cinto de segurança bem colocado e o banco o mais recuado possível.
- Para maximizar a protecção e a segurança em todos os tipos de colisões, todos os ocupantes, incluindo o condutor, devem colocar sempre os cintos de segurança, haja ou não airbag para o seu lugar, de modo a minimizar o risco de lesões graves ou morte em caso de colisão. Não se sente nem encoste demasiado perto do airbag com o veículo em andamento.

(Continua)

(Continua)

- Um ocupante sentado incorrectamente ou fora de posição pode sofrer lesões graves ou fatais em caso de colisão. Os ocupantes devem viajar na vertical e com as costas do respectivo banco na mesma posição, centrados no assento, com os cintos de segurança colocados, as pernas confortavelmente estendidas e os pés assentes no piso, até o veículo estacionar e a chave ser retirada da ignição.
- O sistema SRS de airbags tem de actuar muito rapidamente para oferecer protecção numa colisão. Se um ocupante estiver mal posicionado por não ter o cinto de segurança colocado, o airbag pode atingi-lo de modo a causar-lhe lesões graves ou fatais.

Interruptor de activação/desactivação (“ON/OFF”) do airbag frontal do passageiro (se instalado)

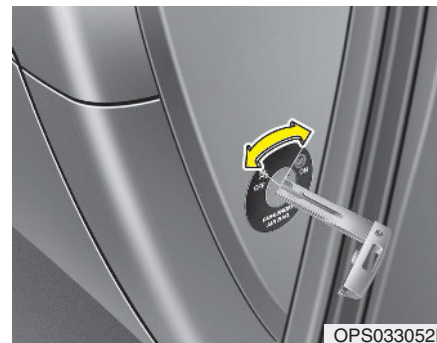

Se for instalada uma cadeira de criança no banco do passageiro da frente ou este banco estiver desocupado, pode-se desactivar o airbag frontal do passageiro com o interruptor de activação/desactivação.

Em circunstâncias excepcionais, se for necessário instalar uma cadeira de criança no banco do passageiro da frente, o airbag frontal do passageiro tem de ser desactivado, para garantir a segurança da criança transportada.

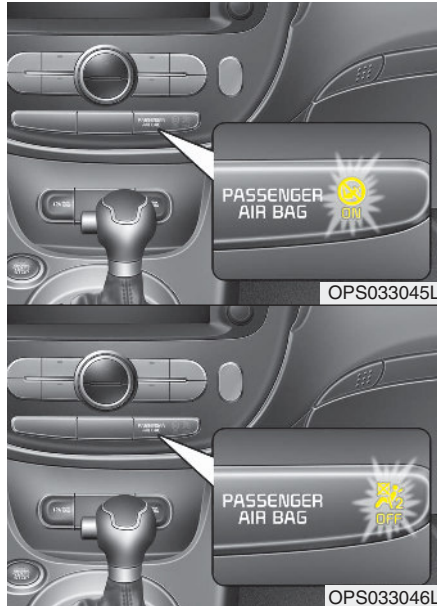

* O aspeto real da luz indicadora do veículo pode diferir da imagem.

Para desactivar ou reactivar o airbag frontal do passageiro:

Para desactivar o airbag do passageiro da frente, insira a chave mecânica no interruptor ON/OFF do airbag do passageiro da frente e rode no sentido da posição OFF.

O indicador OFF (☒) do airbag frontal do passageiro acende-se e permanece aceso até o airbag ser reactivado.

Para reactivar o airbag do passageiro da frente, insira a chave mecânica no interruptor ON/OFF do airbag do passageiro da frente e rode no sentido da posição ON. O indicador OFF do airbag frontal do passageiro apaga-se e o indicador ON (☑) acende-se durante cerca de 60 segundos.



⚠ AVISO

Nalguns modelos, o interruptor ON/OFF do air bag dianteiro pode rodar usando para tal um pequeno objecto rígido. Verifique sempre o estado do botão ON/OFF do air bag da frente, assim como o indicador ON/OFF do air bag do passageiro da frente.

* NOTA

- Se o interruptor de activação/desactivação (“ON/OFF”) do airbag frontal do passageiro estiver na posição “ON”, o airbag está activado, pelo que não se deve instalar nenhuma cadeira de criança ou de bebé no banco do passageiro da frente.
- Se o interruptor de activação/desactivação (“ON/OFF”) do airbag frontal do passageiro estiver na posição “OFF”, o airbag está desactivado.

 **CUIDADO**

- Se o interruptor de activação/desactivação (“ON/OFF”) do airbag frontal do passageiro não estiver a funcionar correctamente, a luz de aviso de airbag () do painel de instrumentos acende-se. De igual modo, o indicador “OFF” do airbag frontal do passageiro () não se acende (o indicador “ON” do airbag acende-se e apaga-se cerca de 60 segundos depois), o Módulo de Controlo SRS reactiva o airbag e este enche-se numa colisão com impacto frontal, mesmo que o seu interruptor “ON/OFF” esteja na posição “OFF”.

Se isto acontecer, recomendamos que o sistema seja inspeccionado num concessionário autorizado Kia.

(Continua)

(Continua)

- Se a luz de aviso do airbag SRS piscar ou não acender quando a ignição está voltada para a posição ON (ligado) ou se se acende enquanto o veículo está em circulação, recomendamos mandar verificar o sistema num concessionário autorizado Kia.

 **AVISO**

- O condutor é responsável pela regulação correcta do interruptor de activação/desactivação (“ON/OFF”) do airbag frontal do passageiro.
- Desactive o airbag frontal do passageiro apenas com a ignição desligada. Caso contrário, pode provocar uma avaria no Módulo de Controlo do SRS. Além disso, pode haver o perigo de o airbag lateral e/ou de cortina do condutor e/ou do passageiro da frente não se activarem ou serem incorrectamente activados numa colisão.
- Nunca instale uma cadeira de criança virada para trás no banco do passageiro da frente, excepto se o airbag frontal do passageiro estiver desactivado. Em caso de acidente, a criança nela sentada pode sofrer lesões graves ou morrer devido ao enchimento de um airbag.

(Continua)

(Continua)

- Embora o seu veículo esteja equipado com o interruptor de activação/desactivação (“ON/OFF”) do airbag frontal do passageiro, não instale nenhuma cadeira de criança no banco do passageiro da frente. Uma cadeira de criança nunca pode ser colocada no banco do passageiro da frente. As crianças demasiado grandes para se sentarem em cadeiras de criança devem sempre sentar-se no banco traseiro e colocar os cintos de cintura & ombro disponíveis. Em caso de acidente, as crianças estão mais protegidas se viajarem devidamente retidas no banco traseiro.
- Logo que a cadeira de criança deixe de ser necessária no banco do passageiro da frente, reactive o airbag frontal do passageiro.

Airbag lateral (se instalado)

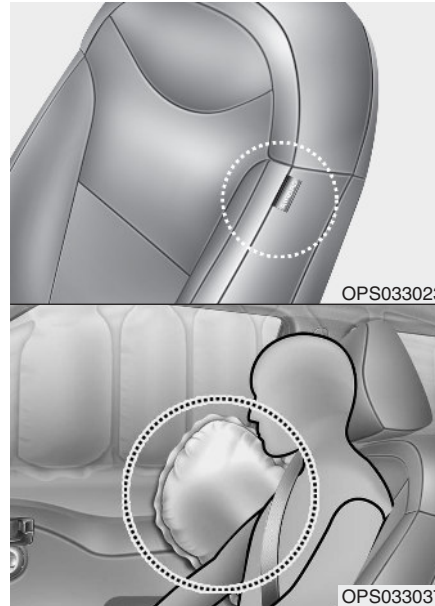

※ Os airbags instalados no veículo podem diferir dos da ilustração.

O seu veículo está equipado com airbags de lateral em cada um dos bancos dianteiros.

O airbag lateral destina-se a oferecer ao condutor e/ou ao passageiro da frente do veículo uma protecção suplementar à oferecida pelos cintos de segurança.

Os airbags contra laterais foram concebidos para se activarem apenas em determinadas colisões de impacto lateral, em função da força, do ângulo, da velocidade e do ponto de impacto da colisão. Os airbags laterais destinam-se a ser activados apenas em caso de determinadas colisões laterais.

⚠ AVISO

Não permita aos ocupantes do seu veículo que encostem a cabeça ou o corpo às portas, coloquem os braços nas portas ou através das janelas nem que coloquem objectos entre si e as portas, se os lugares ocupados estiverem equipados com airbags laterais e/ou de cortina.

AVISO

- O airbag lateral destina-se a complementar, e não a substituir, o sistema de cintos de segurança do condutor e do passageiro da frente. Deste modo, os cintos de segurança têm de estar sempre colocados com o veículo em andamento. Os airbags enchem apenas em situações de impacto lateral suficientemente graves para causarem lesões significativas nos ocupantes do veículo.
- Para maximizar a protecção oferecida pelo sistema de airbags laterais e evitar lesões causadas pelo enchimento desses airbags, ambos os ocupantes dos bancos dianteiros devem sentar-se na vertical com o cinto de segurança correctamente colocado. O condutor deve ter as mãos no volante, nas posições das 9:00 h e 3:00 h. Quanto ao passageiro da frente, deve ter os membros superiores assentes no colo.

(Continua)

(Continua)

- Não utilize coberturas acessórias nos bancos.
- A utilização destas coberturas pode diminuir ou impedir a eficácia do sistema.
- Não instale acessórios do lado ou perto do airbag lateral.
- Não coloque objectos sobre o airbag ou entre si e o airbag.
- Não coloque objectos (guardachuva, saco, etc.) entre a porta dianteira e o banco dianteiro. Esses objectos podem tornar-se projecteis perigosos e causar lesões nos ocupantes se o airbag lateral encher.
- Para impedir uma activação extemporânea do airbag lateral causadora de eventuais lesões pessoais, evite bater no sensor de impacto lateral com a ignição do veículo ligada.
- Se o banco ou o revestimento do banco apresenta danos, recomendamos mandar fazer revisão ao sistema num concessionário autorizado Kia.

Airbag de cortina (se instalado)

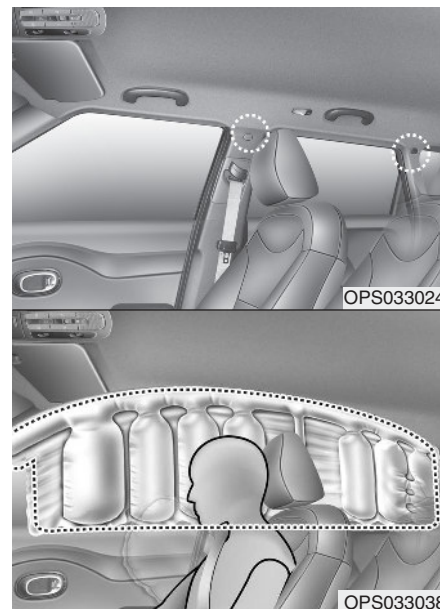

* Os airbags instalados no veículo podem diferir dos da ilustração.

Os airbags de cortina estão colocados ao longo das longarinas do tecto do veículo, por cima das portas dianteiras e traseiras do habitáculo.

Destinam-se a proteger a cabeça dos ocupantes dos bancos dianteiros e dos lugares laterais dos bancos traseiros em determinadas colisões de impacto lateral.

Os airbags de cortina foram concebidos para encher em certas colisões com impacto lateral, consoante a intensidade, o ângulo, a velocidade e o ponto do impacto.

Os airbags de cortina não disparam em todas as situações de impacto lateral nem nas colisões frontais e à retaguarda do veículo.

⚠ AVISO

- Para os airbags laterais (airbags laterais propriamente ditos e airbags de cortina) maximizarem o seu nível de protecção, os dois pares de ocupantes dos bancos dianteiros e dos lugares laterais dos bancos traseiros devem sentar-se na vertical e com os cintos de segurança correctamente colocados. Não esquecer que as crianças devem viajar sentadas numa cadeira de criança adequada no banco traseiro.
- Se houver crianças nos lugares laterais dos bancos traseiros, terão de viajar numa cadeira de criança adequada.
Coloque sempre a cadeira de criança o mais afastada possível do lado da porta e fixe-a num lugar com sistema de retenção.

(Continua)

(Continua)

- Se viajarem sentados em bancos equipados com airbags laterais e/ou de cortina, não deixe os passageiros encostarem a cabeça ou o corpo nas portas, colocarem os braços nas portas, esticarem os braços para fora do vidro ou colocarem objectos entre eles e as portas.
- Nunca tente abrir ou reparar os componentes do sistema de airbags de cortina. Recomendamos que o sistema seja revisto num concessionário autorizado Kia.

O incumprimento das instruções acima referidas pode resultar em lesões graves ou a morte de ocupantes do veículo em caso de acidente.

Por que é que o meu airbag não se encheu numa colisão? (Condições de enchimento e não-enchimento do airbag)

Há muitos tipos de acidentes em que o airbag não deverá aumentar o nível de protecção.

Entre eles estão impactos traseiros, segundas ou terceiras colisões em choques em cadeia ou ainda impactos a baixa velocidade.

Sensores de colisão dos airbags

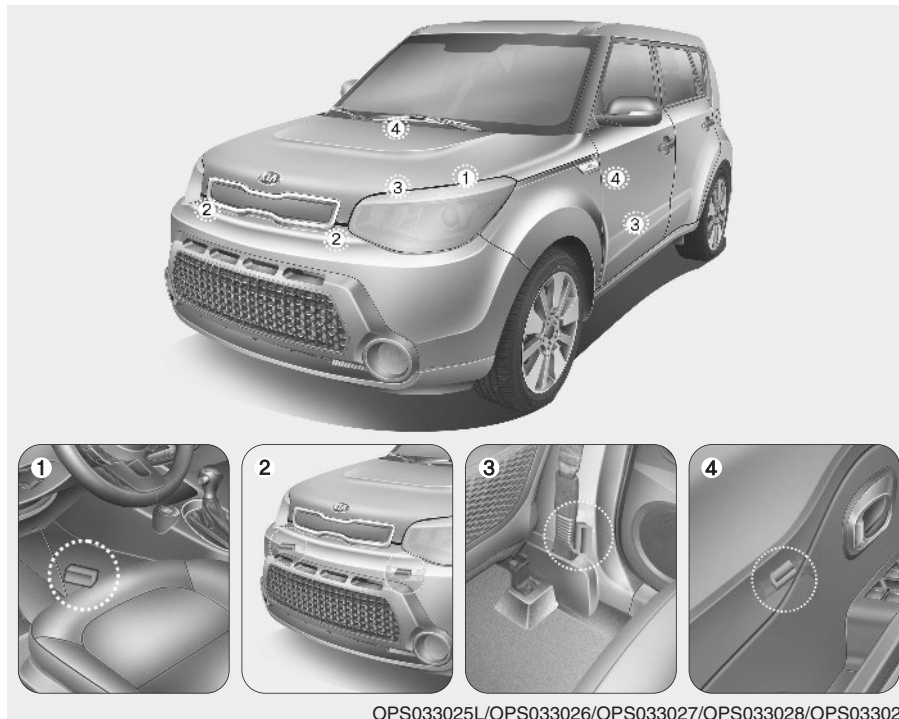

OPS033025L/OPS033026/OPS033027/OPS033028/OPS033029

(1) Módulo de controlo do SRS
(3) Sensor de impacto lateral
(se instalado)

(2) Sensor de impacto frontal
(4) Sensor de pressão lateral
(se instalado)

▲ AVISO

- Não bata nem deixe que objectos batam nos pontos de instalação dos airbags ou dos sensores. Isso pode provocar a activação extemporânea dos airbags, que pode resultar em lesões pessoais graves ou fatais.
- Se o ponto de instalação ou o ângulo dos sensores for alterado de alguma maneira, os airbags podem activar-se na altura errada ou não se activar na altura necessária, causando lesões graves ou fatais. Assim, não tente efectuar trabalhos de manutenção em redor ou nos sensores dos airbags. Recomendamos que o sistema seja revisto num concessionário autorizado Kia.

(Continua)

(Continua)

- Podem ocorrer problemas se os ângulos de instalação do sensor forem alterados devido a uma deformação do para-choques dianteiro, da carroçaria, da frente ou dos pilares B ou C onde estão instalados os sensores de colisão lateral. Recomendamos que o sistema seja examinado por um concessionário Kia.
- O seu veículo foi concebido para absorver o impacto e activar o(s) airbag(s) em determinadas colisões. A instalação de protecções nos pára-choques ou a substituição de um pára-choques por peças que não sejam de origem pode afectar negativamente o desempenho dos sensores e a activação dos airbags do seu veículo numa colisão.

▲ AVISO – se instalado com sensor de capotamento

Se o seu automóvel estiver equipado com airbags laterais e de cortina, coloque o interruptor da ignição na posição OFF ou ACC enquanto o veículo estiver a ser rebocado.

Os airbags laterais e de cortina podem encher com a ignição ligada e o sensor de capotamento interpreta a situação como um capotamento real.

Condições de enchimento dos airbags

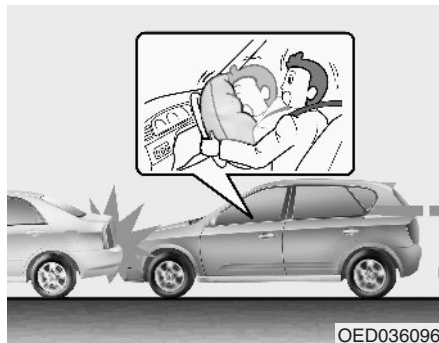

Airbags frontais

Os airbags frontais foram concebidos para encher em caso de colisão frontal, em função da intensidade, da velocidade ou dos ângulos de impacto da colisão.



* Os airbags instalados no veículo podem diferir dos da ilustração.

Airbags de lateral e de cortina (se instalado)

Os airbags de impacto lateral e/ou de cortina foram concebidos para encher se os sensores de colisão lateral detectarem uma colisão, consoante a intensidade, a velocidade ou os ângulos do impacto.

Embora os airbags frontais (airbags frontais do condutor e do passageiro da frente) estejam concebidos para encher apenas em colisões frontais, podem também encher noutros tipos de colisões, se os sensores de impacto frontal detectarem um impacto suficiente. Os airbags laterais (airbags laterais propriamente ditos e/ou airbags de cortina) estão concebidos para encher apenas em colisões de impacto lateral, mas podem encher noutras colisões, se os sensores de impacto lateral detectarem um impacto suficiente. Se o chassis do veículo sofrer um impacto provocado por saltos ou objectos existentes em estradas acidentadas ou passeios, os airbags podem activar-se. Para impedir a activação extemporânea dos airbags, conduza devagar em estradas em mau estado ou em pisos pouco não indicados para o tráfego automóvel.

Condições de não-enchimento dos airbags



- Os airbags poderão não activar-se em certas colisões a baixa velocidade. Neste caso, os airbags foram concebidos para não se activarem por não aumentarem o nível de protecção já oferecido pelos cintos de segurança.

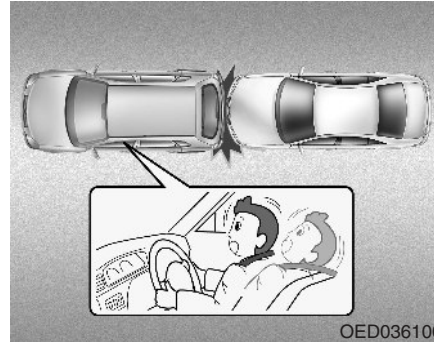

- Os airbags não foram concebidos para encher em colisões traseiras, visto que os ocupantes são deslocados para trás pela força do impacto. Neste caso, o enchimento dos airbags não traria qualquer vantagem adicional em termos de protecção dos ocupantes.



- Os airbags frontais podem não encher em colisões de impacto lateral, visto que os ocupantes se deslocam na direcção da colisão. Assim, em impactos laterais, a activação dos airbags frontais não traria qualquer vantagem adicional em termos de protecção dos ocupantes.
- Porém, se o veículo estiver equipado com airbags de impacto lateral e de cortina, estes podem encher, consoante a intensidade, a velocidade do veículo e os ângulos do impacto.

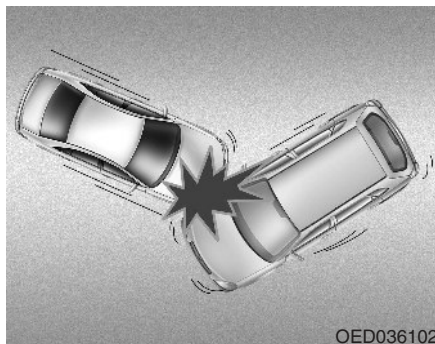

- Numa colisão inclinada ou angular, a força do impacto poderá fazer deslocar os ocupantes numa direcção em que os airbags não poderiam oferecer qualquer protecção suplementar, pelo que os sensores poderão não activar nenhum airbag.

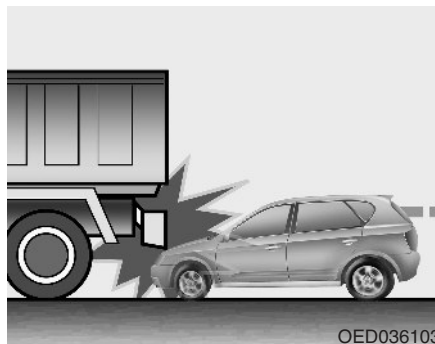

- Mesmo antes do impacto, é frequente os condutores travarem a fundo. Esta travagem a fundo faz baixar a dianteira do veículo, que pode assim enfiar-se debaixo de outro veículo com uma altura mínima ao chão mais elevada. Os airbags poderão não encher nesta situação, já que as forças de desaceleração detectadas pelos sensores poderão ser significativamente substituídas por estas colisões “com abaixamento”.

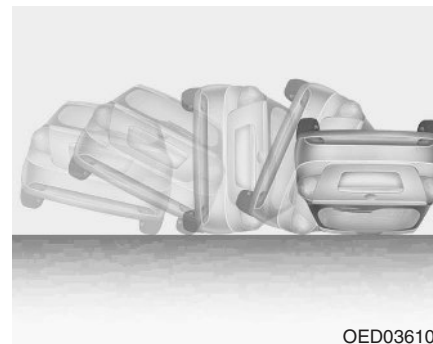

- Os airbags podem não insuflar em caso de capotamento dado que os veículos não detetam acidentes do tipo capotamento. Contudo, o airbag lateral e/ou o airbag tipo cortinha podem insuflar quando o veículo capota (ou a seguir) a uma colisão de impacte lateral.

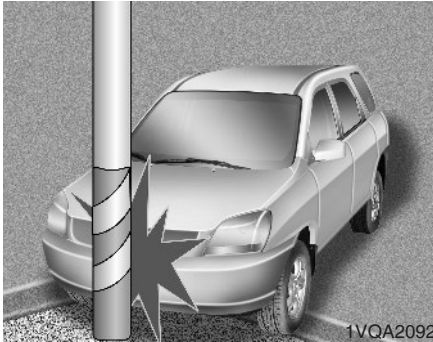

Cuidados a ter com o sistema SRS

O sistema SRS é praticamente livre de manutenção, pelo que não tem peças que você possa manter ou reparar em segurança. Se a luz de aviso do airbag SRS não acender, ou se mantém continuamente acesa, recomendamos mandar verificar o sistema num concessionário autorizado Kia.

- Os airbags podem não encher se o veículo colidir com objectos tais como postes ou árvores. Nestas colisões, o ponto de impacto está centrado numa área e a força total do impacto não chega aos sensores.

⚠️ AVISO

- **A modificação dos componentes ou cablagens do sistema SRS, incluindo a colocação de qualquer tipo de emblemas nas coberturas almofadadas ou modificações da estrutura da carroçaria, podem afectar negativamente o desempenho do sistema SRS e causar eventuais lesões.**
- **Para limpar as coberturas almofadadas dos airbags, utilize apenas um pano macio e seco ligeiramente humedecido com água limpa. A utilização de solventes ou produtos de limpeza pode afectar negativamente as coberturas dos airbags e activação correcta do sistema.**

(Continua)

(Continua)

- Não coloque objectos sobre ou perto dos módulos dos airbags instalados no volante, painel de instrumentos e painel frontal do passageiro, por cima do porta-luvas. Esses objectos podem tornar-se contundentes se o veículo sofrer uma colisão suficientemente forte para activar os airbags.
- Se o airbag insuflar, recomendamos mandar substituir o sistema mandar verificar o sistema num concessionário autorizado Kia.
- Não force nem desligue as cablagens ou outros componentes do sistema SRS. Pode sofrer lesões causadas pelo enchimento acidental dos airbags ou pela inutilização do sistema SRS.

(Continua)

(Continua)

- Se for necessário inutilizar os componentes do sistema dos airbags ou desmontar o veículo para o mandar para a sucata, é preciso cumprir certas precauções de segurança. Estas precauções são conhecidas por qualquer Reparador Autorizado Kia, que lhe pode dar toda a informação necessária. O incumprimento dessas precauções e procedimentos de segurança pode aumentar o risco de lesões pessoais.
- Se o seu veículo ficou submerso dentro de água e se tem as alcatifas molhadas ou água no piso, não deve tentar pôr o motor a funcionar; recomendamos contactar um concessionário autorizado Kia.

Precauções adicionais de segurança

- **Nunca deixe os passageiros viajarem no espaço de carga ou em cima de um banco traseiro rebatido.** Os ocupantes devem viajar todos na vertical, recostados nos bancos, com os cintos de segurança colocados e os pés assentes no piso do veículo.
- **Os passageiros não devem sair ou mudar de banco com o veículo em andamento.** Um passageiro que não tenha o cinto de segurança colocado numa colisão ou travagem de emergência pode ser atirado contra o interior do veículo, contra os outros ocupantes ou para fora do veículo.
- **Cada cinto de segurança foi concebido para reter um só ocupante.** Se houver mais de uma pessoa a utilizar o mesmo cinto, esses ocupantes podem sofrer lesões graves ou morrer numa colisão.
- **Não coloque acessórios nos cintos de segurança.** Os dispositivos utilizados para aumentar o conforto do ocupante ou reposicionar o cinto podem reduzir o nível de protecção por ele oferecido e aumentar as possibilidades de lesões graves numa colisão.

- **Os passageiros não devem colocar objectos duros ou pontiagudos entre eles e os airbags.** A presença de objectos duros ou pontiagudos no seu colo ou na sua boca pode, em caso de enchimento de um airbag, causar-lhe lesões.
- **Mantenha os ocupantes afastados das coberturas dos airbags.** Os ocupantes devem sentar-se todos na vertical, recostados nos bancos, com os cintos de segurança colocados e os pés assentes no piso do veículo. Se os ocupantes estiverem demasiado perto das coberturas dos airbags, podem sofrer lesões caso estes encham.
- **Não ligue nem coloque objectos sobre ou perto das coberturas dos airbags.** Qualquer objecto ligado ou colocado nas coberturas dos airbags frontais ou laterais pode interferir com o correcto funcionamento dos airbags.
- **Não modifique os bancos dianteiros.** A modificação dos bancos dianteiros pode interferir com o funcionamento dos componentes de detecção ou dos airbags laterais do sistema SRS.
- **Não coloque objectos debaixo dos bancos dianteiros.** Os objectos aí colocados podem interferir com o funcionamento dos componentes de detecção e das cablagens do sistema SRS.
- **Não viaje com uma criança ou um bebé ao colo.** A criança pode sofrer lesões graves ou morrer em caso de colisão. Os bebés e crianças devem viajar todos devidamente retidos por cadeiras adequadas e cintos de segurança no banco traseiro.

 **AVISO**

- **Os ocupantes mal sentados ou posicionados podem ser atirados para demasiado perto de um airbag activado, bater na estrutura interior ou sair fora do veículo, sofrendo lesões graves ou fatais.**
- **Sente-se sempre na vertical com as costas do banco na mesma posição, centrado no assento do banco, com o cinto de segurança colocado, as pernas confortavelmente estendidas e os pés assentes no piso do veículo.**

Acrescentar equipamento ou modificar o veículo equipado com airbags

Se modificar o seu veículo mudando-lhe o quadro, os pára-choques, os painéis metálicos da dianteira ou laterais ou a altura de condução, estas modificações podem afectar o funcionamento do sistema dos airbags do veículo.

Etiqueta de aviso dos airbags

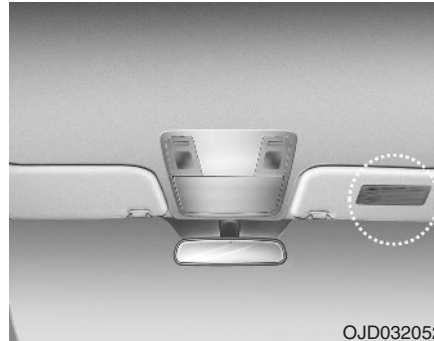

As etiquetas de aviso dos airbags destinam-se a alertar o condutor e os passageiros dos riscos potenciais do sistema dos airbags.

Chamamos a sua atenção para o facto destes avisos governamentais se centralizarem nos riscos para as crianças. Gostaríamos também de o consciencializar para os riscos a que os adultos estão expostos, riscos esses que descrevemos anteriormente.

Sistemas e equipamentos do veículo

Chaves	4-5	• Fechar a porta da bagageira	4-23
• Registrar o código da chave	4-5	• Alavanca de segurança para abertura de emergência da porta da bagageira	4-24
• Utilizações da chave	4-5	Vidros	4-26
• Sistema de imobilizador de arranque	4-6	• Vidros eléctricos	4-27
Entrada sem chave comandada à distância	4-9	Capô	4-31
• Utilizações do sistema de entrada sem chave comandada à distância	4-9	• Abrir o capô	4-31
• Precauções a ter com o transmissor	4-11	• Fechar o capô	4-31
• Substituição da pilha	4-12	Tampa do bocal de enchimento do combustível .	4-33
Smart key	4-14	• Abrir a tampa do bocal de enchimento do combustível	4-33
• Funções do dispositivo smart key	4-14	• Fechar a tampa do bocal de enchimento do combustível	4-34
• Precauções a ter com o dispositivo smart key	4-16	Tecto de abrir panorâmico	4-37
• Trancagem/destrancagem das portas numa situação de emergência	4-17	• Aviso sonoro de tecto de abrir aberto	4-37
Fechaduras das portas	4-18	• Cortina para o sol	4-38
• Utilizar as fechaduras das portas no exterior do veículo	4-18	• Deslizamento do teto de abrir	4-38
• Utilizar as fechaduras das portas no interior do veículo	4-19	• Levantar o teto de abrir	4-39
• Travamento geral das portas	4-21	• Fechar o teto de abrir	4-39
• Funções de bloqueio/desbloqueio das portas	4-21	• Reiniciar o sistema do tecto de abrir	4-41
• Fecho para protecção de crianças nas portas traseiras	4-22	Volante	4-42
Porta da bagageira	4-23	• Direcção assistida electrónica (EPS)	4-42
• Abertura da porta da bagageira	4-23	• Coluna da direcção telescópica com ajuste da inclinação	4-43
		• Volante com aquecimento	4-43

• Buzina.....	4-44
• Direção flex.....	4-45
Espelhos.....	4-47
• Espelho retrovisor interior.....	4-47
• Espelhos retrovisores exteriores.....	4-48
Combinado de instrumentos.....	4-52
• Controlo do combinado de instrumentos.....	4-53
• Controlo do visor lcd.....	4-54
• Mostradores.....	4-55
• Indicador da mudança do transeixo.....	4-59
Visor LCD.....	4-61
• Modos LCD (para equipamento tipo B).....	4-61
• Modo de manutenção.....	4-62
• Modo de definições do utilizador.....	4-63
• Modo A/V.....	4-65
• Modo turn by turn.....	4-66
• Mensagens de aviso (para equipamento tipo B)....	4-66
Computador de bordo.....	4-73
• Visão geral.....	4-73
• Conta-quilómetros A/B.....	4-74
• Consumo de combustível.....	4-75
Luzes avisadoras e indicadoras.....	4-86
• Luzes avisadoras.....	4-86
• Luzes indicadoras.....	4-87

Sistema de aviso de marcha-atrás.....	4-93
• Funcionamento do sistema de aviso de marcha-atrás.....	4-93
• Condições de não-funcionamento do sistema de aviso de marcha-atrás.....	4-95
• Precauções a ter com o sistema de aviso de marcha-atrás:.....	4-95
• Autodiagnóstico.....	4-96
Sistema de auxílio ao estacionamento.....	4-97
• Funcionamento do sistema de auxílio ao estacionamento.....	4-98
• Condições não-operacionais do sistema de auxílio ao estacionamento.....	4-100
• Autodiagnóstico.....	4-101
Sistema inteligente de auxílio ao estacionamento (SPAS).....	4-102
• Condições de funcionamento.....	4-103
• Condições não-operacionais.....	4-104
• Como é que o sistema funciona (modo de estacionamento).....	4-107
• Instruções adicionais (mensagens).....	4-115
• Avaria do sistema.....	4-116
Câmara traseira.....	4-123

Iluminação	4-124	• Utilização da lanterna portátil	4-140
• Função de economia da bateria	4-124	• Luz do porta-luvas	4-142
• Função temporizador dos faróis	4-124	• Luz do espelho de cortesia	4-142
• Função de boas-vindas dos faróis	4-125	Sistema de boas-vindas	4-143
• Luzes estáticas de viragem	4-125	• Boas vindas dos faróis	4-143
• Funcionamento anormal da lâmpada	4-125	• Luz de habitáculo	4-143
• Comando da iluminação	4-126	Descongelador	4-144
• Funcionamento das luzes de máximos	4-127	Sistema de climatização manual	4-146
• Assistente de máximos (HBA)	4-128	• Aquecimento e ar condicionado	4-147
• Indicadores de mudança de direcção e sinais de mudança de faixa	4-130	• Utilização do sistema	4-152
• Luzes de nevoeiro dianteiras	4-131	• Filtro de ar do sistema de climatização	4-154
• Luzes de nevoeiro de retaguarda	4-132	• Verificar a quantidade de refrigerante do ar condicionado e de lubrificante do compressor	4-155
• Luzes de condução diurna	4-133	• Etiqueta do compressor do ar condicionado	4-156
• Dispositivo de nivelamento dos faróis	4-133	Sistema de climatização automático	4-157
Limpa pára-brisas e limpa-vidros	4-135	• Aquecimento e ar condicionado automáticos	4-158
• Limpa-pára-brisas (frente)	4-136	• Aquecimento e ar condicionado manuais	4-159
• Limpa-pára-brisas (dianteiro)	4-136	• Utilização do sistema	4-165
• Interruptor do borrifador e limpa-vidros traseiro	4-137	• Filtro de ar do sistema de climatização	4-168
Iluminação interior	4-138	• Etiqueta do compressor do ar condicionado	4-169
• Corte automático da luz de habitáculo	4-138	Descongelação e desembaciamento do pára-brisas	4-170
• Luz de leitura de mapas	4-138	• Sistema de climatização manual	4-170
• Luz de habitáculo	4-139	• Sistema de climatização automático	4-171
• Luz da bagageira (compartimento de carga)	4-140		

Ar puro	4-174
Compartimentos de arrumação	4-175
• Arrumação na consola central	4-175
• Porta-luvas	4-175
• Caixa de refrigeração	4-176
• Suporte para óculos de sol	4-177
• Prateleira para bagageira.....	4-177
Equipamentos interiores	4-178
• Isqueiro.....	4-178
• Cinzeiro	4-178
• Suporte para copos	4-179
• Pala para o sol	4-180
• Aquecimento do banco	4-181
• Banco com ventilação	4-182
• Tomada eléctrica	4-183
• Cabide para roupa	4-184
• Gancho(s) de fixação dos tapetes.....	4-185
• Rede de carga (fixador)	4-185
• Tapa da superfície de carga	4-186
Equipamentos exteriores.....	4-187
• Porta-bagagens no tejadilho.....	4-187
• Montagem de apoio para tejadilho	4-188

Sistema de áudio.....	4-191
• Antena	4-191
• Comandos de áudio no volante	4-192
• Altifalante avançado com luz.....	4-193
• Porta Aux, USB e iPod®	4-194

CHAVES

Registrar o código da chave



O número de código da chave está inscrito no código de barras que acompanha o conjunto das chaves.

Se perder as chaves do veículo, recomendamos contactar um concessionário autorizado Kia. Retire a etiqueta com o código de barras e guarde-a num local seguro. Registe o número de código e guarde esse registo num local seguro e acessível, mas sem ser no veículo.

Utilizações da chave

■ Tipo A



OED036001A

■ Tipo B

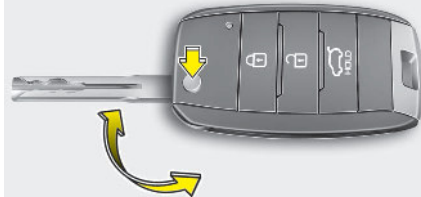

ORP042001

- Para ligar o motor de arranque.
- Para trancar e destrancar as portas.

⚠ AVISO

Recomendamos utilizar peças de substituição provenientes dum concessionário autorizado Kia. Se utilizar outra chave disponível no mercado, a chave pode não rodar de volta para a posição "ON" depois de estar na posição "START". Se isso acontecer, o motor de arranque continuará a trabalhar, o que pode danificá-lo e causar um incêndio devido a uma sobrecarga de corrente nas ligações eléctricas.

▲ AVISO - Chave de Ignição inteligente (Smart key)

Deixar as crianças sem vigilância no interior do veículo com a chave de ignição inteligente (Smart key) no local é perigoso mesmo que a chave não se encontre na ignição ou o botão de arranque estiver na posição DESLIGADO (ACC) ou LIGADO (ON). As crianças imitam os adultos e podem engrenar a chave na ignição ou pressionar o botão de arranque.

A chave de ignição inteligente (Smart key) permitiria às crianças acionarem os vidros elétricos ou outros equipamentos, ou até conseguirem pôr o veículo em andamento, o que poderia resultar em ferimentos corporais graves ou mesmo a morte.

Em caso algum deixe as chaves no veículo com crianças no interior sem supervisão e com o motor a trabalhar.

Sistema de imobilizador de arranque

O seu automóvel pode estar equipado com um sistema electrónico de imobilização do motor para reduzir o risco de utilização não autorizada do veículo.

O sistema é formado por um pequeno transponder no interior do dispositivo smart key e de vários elementos electrónicos no interior do veículo.

Veículos sem sistema smart key

Com sistema de imobilizador de arranque, sempre que introduzir a chave na ignição e rodar o interruptor para a posição ON, o sistema verifica e determina se a chave é válida ou não.

Se a chave for válida, o motor arranca.

Se a chave não for válida, o motor não arranca.

Para desactivar o sistema de imobilizador de arranque:

Insira a chave da ignição no cilindro da chave e rode a chave para a posição ON.

Para activar o sistema de imobilizador de arranque:

Rode a chave da ignição para a posição OFF. O sistema de imobilizador de arranque é automaticamente activado. Sem uma chave de ignição válida para o seu automóvel, o motor não arranca.

Veículos com sistema smart key

Sempre que o botão para ligar/desligar o motor é colocado na posição ON, o sistema de imobilizador de arranque verifica e determina se a chave é válida ou não.

Se a chave for válida, o motor arranca.

Se a chave não for válida, o motor não arranca.

Para desactivar o sistema de imobilizador de arranque:

Mude a posição do botão para ligar/desligar o motor para ON.

Para activar o sistema de imobilizador de arranque:

Mude a posição do botão para ligar/desligar o motor para OFF. O sistema de imobilizador de arranque é automaticamente activado. Sem um dispositivo smart key válido para o seu automóvel, o motor não arranca.

AVISO

De modo a prevenir o roubo do seu veículo, não deixe as segundas chaves no interior do mesmo. A password do seu imobilizador é uma password personalizada e deve ser mantida confidencial. Não deixe este número em nenhum local do seu veículo.

*** NOTA**

Ao ligar o motor, não utilize a chave com outras chaves do sistema imobilizador por perto. O motor pode não arrancar ou parar de trabalhar pouco depois de arrancar. Guarde cada uma das chaves separadamente para evitar avarias depois de receber o seu novo veículo.

CUIDADO

Não coloque acessórios metálicos junto canhão de ignição. O motor pode não pegar em virtude da interrupção da transmissão de sinal do Transponder.

*** NOTA**

Se precisar de chaves sobressalentes ou se perdeu as chaves, recomendamos consultar um concessionário autorizado Kia.

CUIDADO

O transmissor-receptor da sua chave da ignição é um componente importante do sistema imobilizador. Foi concebido para funcionar durante anos sem problemas, mas deve evitar expô-lo à humidade ou electricidade e utilizá-lo sem cuidado. Podem surgir avarias no sistema imobilizador.

CUIDADO

Não modificar, alterar ou ajustar o sistema do imobilizador, uma vez que pode resultar no mau funcionamento do sistema de imobilização. Recomendamos mandar fazer revisão ao sistema num concessionário Kia.

As avarias provocadas por alterações, regulações ou modificações incorrectas feitas no sistema imobilizador não são cobertas pela garantia do fabricante do veículo.

ENTRADA SEM CHAVE COMANDADA À DISTÂNCIA (SE INSTALADO)

Utilizações do sistema de entrada sem chave comandada à distância

Tipo A

■ Tipo A

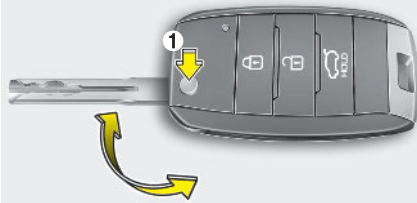

ORP042001

■ Tipo B



OXM043003

- Para abrir a chave, carregue no botão de desbloqueio e a chave (1) abre-se automaticamente

- Para dobrar a chave, dobre-a manualmente carregando ao mesmo tempo no botão de liberação.

⚠ CUIDADO

Não dobre a chave sem carregar no botão de liberação. Pode danificar a chave.

Tipo B

- Para remover a chave mecânica, carregue no botão de liberação (1) e mantenha-o sob pressão. Remova a chave mecânica (2).
- Para reinstalar a chave mecânica, coloque-a no orifício e pressione até ouvir um 'clíc'.

Trancar (1)

■ Tipo A



ORP042235

■ Tipo B



OXM043002

1. Feche todas as portas, incluindo o capot do motor e a porta da mala.
2. Pressione o botão de bloqueio.

3. As luzes de emergência piscam uma vez para indicar que todas as portas estão todas trancadas. (O capot do motor e a porta traseira devem manter-se fechados).

Também o espelho retrovisor exterior recolher-se-á automaticamente se o interruptor de (Tipo B) recolhimento do espelho retrovisor exterior estiver na posição AUTO (se instalado).

* NOTA

Se uma das portas for aberta, as portas não trancam. (Europa)

Destrancar (2)

1. Pressione o botão de desbloqueio.
2. As luzes de emergência piscam duas vezes para indicar que todas as portas estão todas destrancadas. Também o espelho retrovisor exterior voltará à posição original automaticamente se o interruptor de (Tipo B) recolhimento do espelho estiver na posição AUTO (se instalado).

* NOTA

Depois de destrancar todas as portas, estas trancam-se e o espelho retrovisor exterior endireita-se se o respetivo interruptor de rebatimento estiver (tipo B) na posição AUTO (se instalado) , a não ser que a porta volte a abrir-se nos 30 segundos imediatos.

Destrancar a porta da bagageira (3)

1. Carregue no botão de desbloqueio da porta da bagageira durante mais de 1 segundo.
2. As luzes de emergência piscam duas vezes para indicar que a porta da bagageira está destrancada.

* NOTA

- Uma vez destrancada a porta da bagageira, esta volta a trancar automaticamente a menos que seja aberta nos 30 segundos imediatos.
- Depois de aberta e novamente fechada, a porta da bagageira tranca automaticamente.
- O botão tem inscrita a palavra "HOLD" para o informar de que deve pressionar e manter a pressão no botão.

Precauções a ter com o transmissor

* NOTA

- O transmissor não funciona se:
 - A chave estiver no interruptor da ignição.
 - For ultrapassada a distância limite do comando (cerca de 30 m).
 - A pilha do transmissor tiver pouca carga.
 - Houver outros veículos ou objectos a bloquear o sinal.
 - O clima estiver extremamente frio.
 - O transmissor estiver perto de um transmissor de rádio, por exemplo, de uma estação de rádio ou de um aeroporto, que possa interferir com o funcionamento normal do transmissor.

Se o transmissor não funcionar correctamente, abra e feche a porta com a chave da ignição. Se tiver um problema com o transmissor, recomendamos contactar um concessionário autorizado Kia.

(Continua)

(Continua)

- Se o transmissor está na proximidade do seu telemóvel ou smart phone, o sinal emitido pelo transmissor pode bloquear através do normal funcionamento do seu telemóvel ou smart phone. É especialmente importante quando o telefone está operacional como por exemplo a realizar chamada, receber chamada, receber mensagens, e /ou enviar/receber emails. Evite guardar o transmissor e o telemóvel ou smart phone no mesmo bolso das calças ou casaco e mantenha a distância adequada entre os dois dispositivos.

CUIDADO

Mantenha o transmissor afastado da água ou de outros líquidos. Se o sistema de entrada sem chave não funcionar devido ao contacto com água ou outros líquidos, o problema não será coberto pela garantia do fabricante do veículo.

CUIDADO

As alterações ou modificações feitas sem a aprovação expressa da parte responsável pelo cumprimento das regras de segurança podem invalidar a autoridade do utilizador para utilizar o equipamento. Se o sistema de entrada sem chave ficar inoperacional devido a alterações ou modificações feitas sem a aprovação expressa da parte responsável pelo cumprimento das regras de segurança, deixará de ser coberto pela garantia do veículo oferecida pelo fabricante.

CUIDADO

Mantenha o transmissor longe do material eletromagnético que bloqueiam as ondas eletromagnéticas da superfície da chave.

Substituição da pilha

A pilha deverá durar vários anos, mas se o transmissor ou o dispositivo smart key não estiver a funcionar correctamente experimente substituir a pilha por uma nova.



Tipo A

Se não tiver a certeza de como utilizar o seu transmissor ou substituir a bateria, recomendamos contactar um concessionário autorizado Kia.

1. Insira um utensílio estreito na ranhura e abra cuidadosamente a tampa central do transmissor.
2. Substitua a pilha por uma nova (CR2032). No caso de substituição, certificar-se que a posição da bateria é a correta.
3. Instale a pilha pela ordem inversa da remoção.

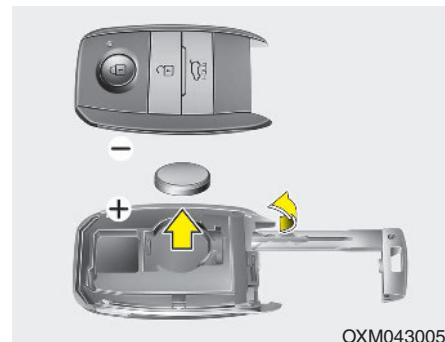

Tipo B

1. Abra cuidadosamente a tampa posterior da chave inteligente.
2. Substitua a pilha por uma nova (CR2032). No caso de substituição, certificar-se que a posição da bateria é a correta.
3. Instale a pilha pela ordem inversa da remoção.

*** NOTA**

- Se usar uma pilha inadequada pode provocar a avaria do transmissor ou da chave inteligente. Certifique-se de que está a usar uma pilha adequada.
- Os circuitos no interior do transmissor ou da chave inteligente podem apresentar problemas se o dispositivo cair ao chão ou for exposto a humidade ou a eletricidade estática.
- Se suspeitar que a sua smart key (chave inteligente) possa estar danificada ou se achar que a smart key não está a funcionar corretamente, recomendamos contactar um concessionário autorizado Kia.
- O transmissor ou a chave inteligente foram projetados para funcionar vários anos sem problemas, no entanto podem apresentar falhas de funcionamento se forem expostos a humidade ou a eletricidade estática. Se tiver dúvidas sobre a utilização ou substituição da pilha, recomendamos que contacte um concessionário Kia.

 **CUIDADO**

As baterias usadas não devem ser descartadas para o lixo porque podem ser danosas para o meio ambiente e para a saúde humana. Entregar as baterias usada nos locais apropriados e de acordo com a legislação em vigor.

SMART KEY (SE INSTALADO)

Funções do dispositivo smart key



1. Trancar as portas
2. Destrancar as portas
3. Destrancar a porta da bagageira

Com um dispositivo smart key, é possível trancar ou destrancar uma porta e a porta da bagageira e até ligar o motor sem introduzir a chave.

As funções dos botões do dispositivo smart key são semelhantes às do sistema remoto de entrada sem chave. Consulte o parágrafo "Entrada sem chave comandada à distância" neste capítulo.

Se tiver consigo o dispositivo smart key, poderá trancar e destrancar todas as portas do veículo, incluindo a da bagageira. Além disso, o sistema também permite ligar o motor de arranque. Para mais pormenores, consulte os parágrafos que se seguem.

Trancar

1. Use o dispositivo smart key.
2. Feche todas as portas, incluindo o capot do motor e a porta da mala.
3. Pressione o botão do manípulo exterior da porta da frente.
4. As luzes de emergência piscam uma vez. (O a porta traseira devem manter-se fechados). Também o espelho retrovisor exterior recolher-se-á automaticamente se o interruptor de recolhimento do espelho retrovisor exterior estiver na posição AUTO (se instalado).
5. Certifique-se de que as portas estão trancadas puxando pelo manípulo exterior da porta.

*** NOTA**

- O botão só funciona quando o dispositivo smart key se encontra a uma distância máxima de 0,7m (28pop.) do manípulo exterior da porta.
- Se ocorrer uma das seguintes circunstâncias, embora tenha pressionado o manípulo exterior da porta, as portas não ficarão trancadas e far-se-á ouvir um sinal sonoro:
 - O dispositivo Smart Key encontra-se no interior do veículo.
 - O botão para ligar/desligar o motor encontra-se na posição ACC ou ON.
 - Uma das portas exceto a da mala está aberta.

Destrancar

1. Use o dispositivo smart key.
2. Pressione o botão do manípulo exterior da porta da frente.
3. Todas as portas são destrancadas e as luzes de emergência piscam duas vezes. Também o espelho retrovisor exterior voltará à posição original automaticamente se o interruptor de recolhimento do espelho estiver na posição AUTO (se instalado).

*** NOTA**

- O botão só funciona quando o dispositivo smart key se encontra a uma distância máxima de 0,7m (28pol.) do manípulo exterior da porta.
- Quando o sistema detecta a presença do dispositivo smart key até uma distância de 0,7 m (28 pol.) do manípulo exterior da porta da frente, as outras pessoas também podem abrir as portas.
- Se nenhuma porta for aberta nos 30 segundos imediatos depois de se destrancar todas as portas, estas voltam a trancar-se e os espelhos retrovisores laterais endireitam-se se o respetivo interruptor de rebatimento estiver na posição AUTO (se instalado).

Destrancar a porta da bagageira

1. Use o dispositivo smart key.
2. Pressione o interruptor da alavanca da porta da bagageira.
3. A porta da bagageira são destrancadas.

*** NOTA**

- Depois de aberta e novamente fechada, a porta da bagageira tranca automaticamente.
- O botão só funciona quando o dispositivo smart key se encontra a uma distância máxima de 0,7 m (28 pol.) do manípulo da porta da bagageira.

Precauções a ter com o dispositivo Smart key

* NOTA

- Se, por alguma razão, perder o dispositivo Smart Key não poderá ligar o motor de arranque do seu veículo. Se houver necessidade de rebocar o veículo, recomendamos contactar um concessionário autorizado Kia.
- Para cada veículo podem ser registadas no máximo 2 chaves inteligentes. Recomendamos contactar um concessionário autorizado Kia.
- O dispositivo Smart Key não funciona em qualquer uma das seguintes circunstâncias:
 - O dispositivo Smart Key está demasiado perto de um transmissor de rádio, como por exemplo uma estação de rádio ou um aeroporto que podem interferir com o funcionamento normal do dispositivo Smart Key.

(Continua)

(Continua)

- O dispositivo Smart Key está perto de um sistema móvel bidireccional de rádio ou de um telemóvel.
- O dispositivo Smart Key de outro automóvel está a ser utilizado na proximidade do seu veículo.
Se o dispositivo Smart Key não funcionar correctamente, abra e feche a porta com a chave mecânica. Se tiver um problema com a smart key (chave inteligente), recomendamos contactar um concessionário autorizado Kia.
- Se o Smart Key está na proximidade do seu telemóvel ou smart phone, o sinal emitido pelo Smart Key pode bloquear através do normal funcionamento do seu telemóvel ou smart phone. É especialmente importante quando o telefone está operacional como por exemplo a realizar chamada, receber chamada, receber mensagens, e/ou enviar/receber emails. Evite guardar o Smart Key e o telemóvel ou smart phone no mesmo bolso das calças ou casaco e mantenha a distância adequada entre os dois dispositivos.



CUIDADO

Evite o contacto do dispositivo Smart Key com água ou qualquer outro líquido. Os danos causados ao dispositivo pelo contacto com líquidos, não estão cobertos pela garantia do fabricante do seu veículo.



CUIDADO

Mantenha a chave inteligente (smart key) longe do material eletromagnético que bloqueiam as ondas eletromagnéticas da superfície da chave.

Trancagem/destrancagem das portas numa situação de emergência

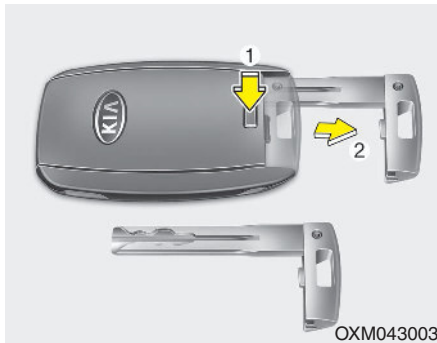

Se a chave inteligente não funcionar normalmente, pode trancar ou destrancar as portas com a chave mecânica.

1. Pressione e mantenha o botão de liberação (1) sob pressão e retire a chave mecânica (2).
2. Introduza a chave no orifício do puxador exterior da porta. Rode a chave na direção da traseira do veículo para destrancar e na direção contrária para trancar.
3. Para recolocar a chave mecânica, introduza a chave no orifício e carregue até ouvir um 'clique'.

FECHADURAS DAS PORTAS

Utilizar as fechaduras das portas no exterior do veículo

Transmissor/Dispositivo Smart key

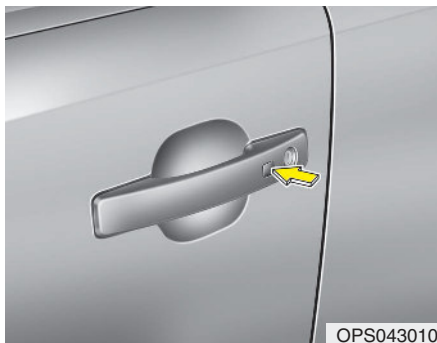

- As portas podem ser trancadas e destrancadas com o transmissor ou dispositivo smart key.
- As portas podem ser trancadas e destrancadas pressionando o botão do manípulo exterior das portas, com o dispositivo smart key na sua posse. (o veículo está equipado com sistema smart key)
- Uma vez destrancadas, pode-se abrir as portas manuseando o puxador.
- Para fechar a porta, empurre-a com a mão. Certifique-se de que as portas ficam bem fechadas.

Chave mecânica

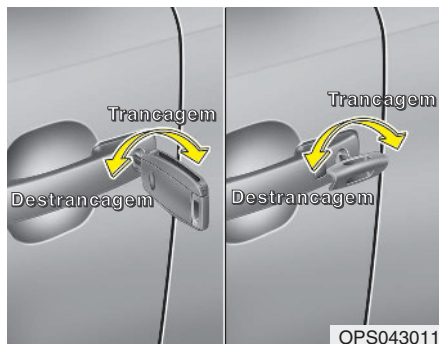

- Se o transmissor ou a smart key (chave inteligente) não funcionar de modo adequado, poderá trancar e destrancar as portas através de uma chave mecânica. Introduzir a chave na ranhura na pega exterior na porta.
- Rodar a chave em direção à parte traseira do veículo para trancar e em direção à parte dianteira do veículo para destrancar.
- Se trancar/destrancar a porta do condutor com uma chave enquanto o interruptor de bloqueio das portas não funcionar correctamente, só a porta do condutor poderá ser trancada/destrancada.

- Uma vez destrancadas, pode-se abrir as portas manuseando o puxador.
- Para fechar a porta, empurre-a com a mão. Certifique-se de que as portas ficam bem fechadas.

* NOTA

- Em climas frios e húmidos, os mecanismos das portas e das fechaduras poderão não funcionar correctamente devido às condições de congelação.
- Se a porta for trancada/destrancada várias e sucessivas vezes com a chave do veículo ou o interruptor do fecho central, o sistema pode parar de funcionar temporariamente para proteger o circuito e prevenir danos nos seus componentes.

AVISO

- Se não fechar bem a porta, esta pode abrir-se novamente.
- Quando fechar a porta tome cuidado para não entalar as mãos ou parte do corpo de alguém.

Utilizar as fechaduras das portas no interior do veículo

Com o manípulo da porta

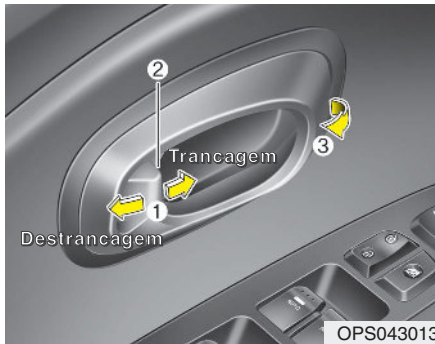

- Para destrancar a porta, carregue no botão da fechadura da porta (1) para a posição "Unlock". A marca vermelha (2) do botão ficará visível.
- Para trancar a porta, carregue no botão da fechadura da porta (1) para a posição "Lock". Se a porta ficar bem trancada, a marca vermelha (2) do botão da fechadura não será visível.
- Para abrir uma porta, puxe o manípulo da porta (3) para fora.

- Se o manípulo interior de qualquer uma das portas for puxado com o botão na posição de bloqueio, o botão destranca e a porta abre-se. (se instalado)
- A porta da frente não pode ser trancada, se a chave da ignição estiver no interruptor da ignição (ou se a chave inteligente estiver dentro do veículo) e a porta da frente for aberta.

Com interruptor de bloqueio/ desbloqueio central das portas



Funciona premindo o interruptor de bloqueio central das portas.

- Quando se prime a parte da frente (1) do interruptor, todas as portas do veículo ficam trancadas.
- Quando se prime a parte de trás (2) do interruptor, todas as portas do veículo ficam destrancadas.

▲ AVISO - Bloqueio das portas

Avaria Se o bloqueio elétrico das portas falhar consigo no interior do veículo, tente uma ou as seguintes alternativas:

- Acione as fechaduras e manípulos das outras portas.
- Baixe o vidro do condutor e use a chave para destrancar a porta pelo lado de fora.
- Passe para a área de carga e abra a porta traseira.

▲ AVISO - Portas

- As portas devem estar sempre bem fechadas e trancadas com o veículo em andamento, de modo a impedir a abertura accidental de uma delas. A trancagem das portas desencorajará potenciais intrusões nas paragens ou abrandamentos do veículo.
- Quando abrir uma porta, tenha cuidado e verifique se há automóveis, motociclos, bicicletas ou peões a aproximarem-se da trajectória de abertura da porta. Caso contrário, a abertura da porta pode causar danos ou lesões.

▲ AVISO - Veículos destrancados

Deixar o seu veículo destrancado pode ser um convite ao furto ou a danos sofridos por si ou pelos ocupantes, da autoria de um intruso que se esconda dentro do veículo enquanto você está longe. Se estiver para sair do veículo e deixá-lo sem vigilância, lembre-se sempre de retirar a chave da ignição, engatar o travão de estacionamento, fechar todos os vidros e trancar todas as portas.

▲ AVISO - Crianças deixadas sem vigilância

Um veículo fechado pode tornar-se extremamente quente, causando lesões graves ou a morte de crianças ou animais deixados sem vigilância e que não consigam sair do veículo. Além disso, as crianças podem mexer em equipamentos do veículos passíveis de lhes provocar lesões ou enfrentar outros perigos, caso um intruso consiga entrar no veículo. Assim, nunca deixe crianças ou animais sem vigilância no veículo.

Travamento geral das portas (se instalado)

Alguns veículos são equipados com um sistema de travamento geral das portas. O travamento geral das portas impede a abertura de uma porta do veículo tanto interna quanto externamente assim que é ativado, proporcionando uma medida adicional de segurança para o veículo.

Para trancar o veículo usando a função de bloqueamento, as portas têm que ser trancadas usando o transmissor ou o dispositivo smart key. Para destrancar o veículo, é necessário usar novamente o transmissor ou dispositivo smart key.

AVISO

Não tranque as portas com o transmissor ou o dispositivo smart key quando alguém se encontra dentro do veículo. O passageiro dentro do veículo não conseguirá destrancar as portas usando apenas o botão de bloqueio. Por exemplo, se a porta for trancada com o transmissor, o passageiro dentro do veículo não consegue destrancá-la sem o transmissor.

Funções de bloqueio/desbloqueio das portas

Sistema de destrancagem das portas após detecção de impacto

Se um impacto activar o enchimento dos airbags, as portas do veículo destrancam-se automaticamente.

Sistema de bloqueio das portas em função da velocidade (se instalado)

Quando o veículo ultrapassa a velocidade de 15 km/h todas as portas se trancam automaticamente.

Sistema de desbloqueio das portas (se instalado)

Todas as portas se destrancam automaticamente:

Sem sistema smart key (chave inteligente)

Quando a chave é retirada do interruptor da ignição.

Com sistema de chave inteligente

Quando o botão start/stop do motor está na posição OFF.

Alavanca do sistema de bloqueio/desbloqueio das portas

- Todas as portas trancam-se automaticamente quando o seletor das mudanças sai da posição P (Parqueamento).
- Todas as portas destrancam-se automaticamente quando o seletor das mudanças é engrenado na posição P (Parqueamento).

É possível activar ou desactivar as funções de bloqueio/desbloqueio automático do seu veículo. Consulte o parágrafo "Defin. Utilizador" nesta capítulo.

Fecho para protecção de crianças nas portas traseiras

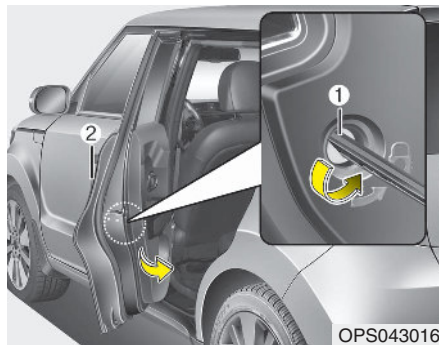

O fecho de segurança para crianças destina-se a impedir que as crianças abram acidentalmente as portas traseiras a partir do interior do veículo. Deve-se utilizar este tipo de fechos de segurança sempre que haja crianças no veículo.

1. Abra a porta traseira.
2. Introduza uma chave (ou chave de parafusos) no orifício (1) e rode para a posição de bloqueio (). Quando o dispositivo de segurança infantil se encontra na posição de bloqueio, as portas traseiras não se abrem mesmo puxando pelo manípulo da porta do lado de dentro do veículo.

3. Feche a porta traseira.

Para abrir a porta traseira, puxe pelo manípulo (2) exterior da porta.

Mesmo que as portas estejam destrancadas, a porta traseira só se abre puxando o seu manípulo interior se o fecho de segurança para crianças da porta for destrancado.

⚠ AVISO - Fechaduras das portas traseiras

Se as crianças abrirem acidentalmente as portas traseiras com o veículo em andamento, podem cair e sofrer lesões graves ou fatais. Para impedir as crianças de abrirem as portas traseiras no interior do veículo, utilize fechos de segurança para as portas traseiras sempre que haja crianças no veículo.

PORTA DA BAGAGEIRA

Abertura da porta da bagageira

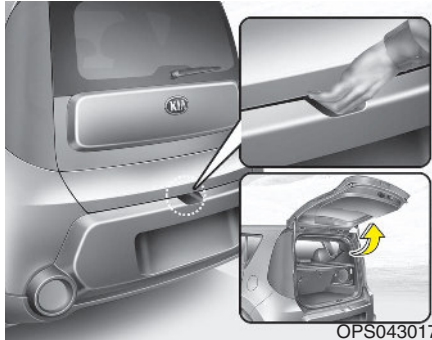

- A porta da bagageira é trancada ou destrancada quando todas as portas são trancadas ou destrancadas com chave, transmissor, dispositivo smart key ou interruptor de bloqueio/desbloqueio centralizado das portas.
- Só a porta traseira ficará destrancada se o botão de bloqueio no transmissor ou smart key for pressionado durante aproximadamente 1 segundo ou se o interruptor da porta traseira tiver sido pressionado com a smart key (chave inteligente) na sua posse.
- Depois de destrancada, para abrir a porta da bagageira basta carregar no manípulo e depois puxá-lo para cima.

- Depois da porta da bagageira ter sido aberta e depois novamente fechada, a porta da bagageira fica automaticamente trancada. (todas as portas têm que estar trancadas.)

* NOTA

Em climas frios e húmidos, os mecanismos das portas e das fechaduras poderão não funcionar correctamente devido às condições de congelação.

⚠ AVISO

A porta da bagageira abre para cima. Antes de abri-la, certifique-se de que não há objectos nem pessoas junto à traseira do veículo.

⚠ CUIDADO

Certifique-se de que fechou a porta da bagageira antes de conduzir o veículo. Caso contrário, podem ocorrer danos nos amortecedores de elevação e componentes da porta da bagageira.

Fechar a porta da bagageira



Baixe e carregue firmemente na porta da bagageira. Verifique se o trinco ficou bem fechado.

⚠ AVISO

Antes de fechar a porta da bagageira, certifique-se de que tem as mãos, os pés e o resto do corpo seguramente afastados da trajetória de fecho da porta.

⚠ CUIDADO

Quando fechar a porta da bagageira, certifique-se de que não existe nada junto do trinco ou da lingueta da porta da bagageira. Caso contrário a fechadura da porta da bagageira pode ficar danificada.

⚠ AVISO - Fumos de escape

Se conduzir com a porta da bagageira aberta, entrarão para o habitáculo do seu veículo fumos de escape nocivos e passíveis de causar lesões graves ou a morte de ocupantes. Se tiver de conduzir com a porta da bagageira aberta, mantenha os respiradouros e todos os vidros abertos, para permitir a entrada de mais ar exterior no veículo.

⚠ AVISO - Espaço de carga traseiro

Os ocupantes nunca devem viajar no espaço de carga traseiro, que não dispõe de sistemas de retenção. Para evitar lesões num acidente ou travagem brusca, os ocupantes devem utilizar sempre um sistema de retenção.

Alavanca de segurança para abertura de emergência da porta da bagageira

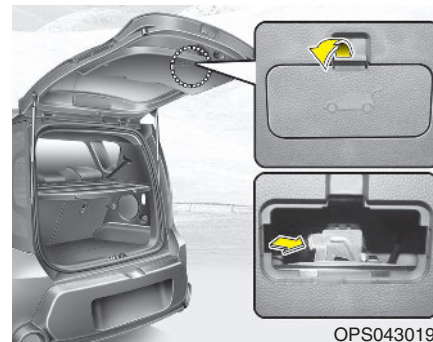

O seu veículo está equipado com uma alavanca de segurança para abertura de emergência da porta da bagageira, situada na parte inferior da dita porta.

Se, inadvertidamente, alguém ficar preso dentro da bagageira, esta pode ser aberta da seguinte forma:

1. Retire a tampa.
2. Empurre a alavanca de desbloqueio para a direita.
3. Levante a porta da bagageira.

⚠ AVISO

- Para resolver situações de emergência, saiba onde se situa a alavanca de segurança para abertura de emergência da porta da bagageira e como abrir a porta se ficar acidentalmente trancado na bagageira.
- Não deixe que ninguém viaje ou se sente na bagageira. Em caso de colisão, a bagageira é um local altamente perigoso.
- Utilize a alavanca de segurança apenas em caso de emergência. Tenha muito cuidado se o veículo estiver em andamento.

VIDROS

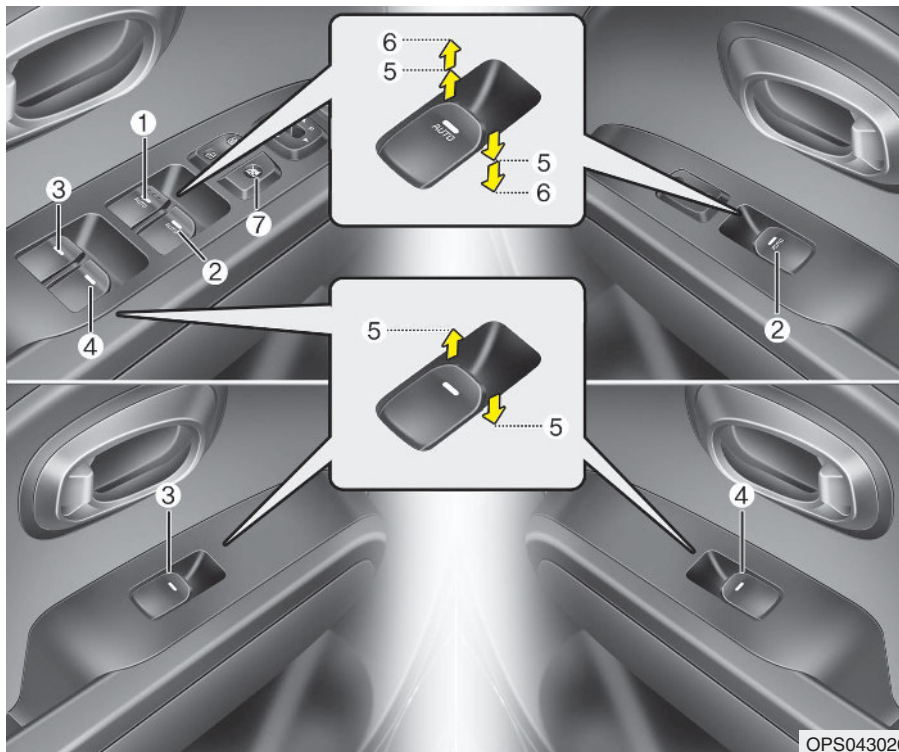

- (1) Interruptor do vidro eléctrico da porta do condutor
- (2) Interruptor do vidro eléctrico da porta do passageiro da frente
- (3) Interruptor do vidro eléctrico da porta traseira (esquerda)
- (4) Interruptor do vidro eléctrico da porta traseira (direita)
- (5) Abertura e fecho dos vidros
- (6) Subida/descida automática do vidro eléctrico
- (7) Interruptor de bloqueio dos vidros eléctricos

* NOTA

Em climas frios e húmidos, os vidros eléctricos poderão não funcionar correctamente devido às condições de congelação.

OPS043020

Vidros eléctricos

Para comandar os vidros eléctricos, o interruptor da ignição tem de estar na posição ON.

Cada porta tem um interruptor que permite comandar o respectivo vidro. O condutor tem um interruptor principal que controla todos os vidros do veículo e também um interruptor de bloqueio dos vidros eléctricos que lhe permite bloquear o funcionamento dos vidros traseiros. Os vidros eléctricos podem ser comandados nos cerca de 30 segundos seguintes à remoção da chave da ignição ou à sua colocação na posição ACC ou LOCK. No entanto, se as portas da frente estiverem abertas, os vidros eléctricos não funcionam mesmo passados 30 segundos.

* NOTA

Ao conduzir o veículo com os vidros traseiros abaixados ou com o teto solar aberto (ou parcialmente aberto), seu veículo pode apresentar um ruído batida de vento ou um ruído de pulsação. Esse ruído é uma ocorrência normal e pode ser reduzido ou eliminado tomando-se as providências a seguir. Caso o ruído ocorra com um ou ambos os vidros traseiros abaixados, abaixe parcialmente os dois vidros dianteiros. Caso o ruído ocorra com o teto solar aberto, reduza ligeiramente o tamanho da abertura do teto solar.

Abertura e fecho dos vidros



OPS043021

Tipo A

Para abrir ou fechar um vidro, carregue em ou puxe a parte da frente do respectivo interruptor para a primeira posição de paragem (5).



Tipo B

Vidro de descida automática (se instalado)

Se pressionar ou puxar momentaneamente o interruptor do vidro elétrico até à segunda posição do batente (6), o vidro desce, mesmo depois de soltar o interruptor. Para parar o vidro na posição pretendida com ele em movimento, puxe momentaneamente o interruptor na direcção contrária do movimento do vidro.



Tipo C

Vidro de subida/descida automática (se instalado)

Se pressionar ou puxar momentaneamente o interruptor do vidro elétrico até à segunda posição do batente (6), o vidro desce ou sobe completamente, mesmo depois de soltar o interruptor.

Para parar o vidro na posição desejada enquanto este está em movimento, puxe ou pressione brevemente o interruptor.

* NOTA

Se o vidro eléctrico não funcionar correctamente, tem de reiniciar o sistema automático do vidro da seguinte maneira:

1. Rode o interruptor da ignição para a posição "ON".
2. Feche e continua a puxar o vidro eléctrico durante pelo menos 1 segundo depois do vidro estar completamente fechado.

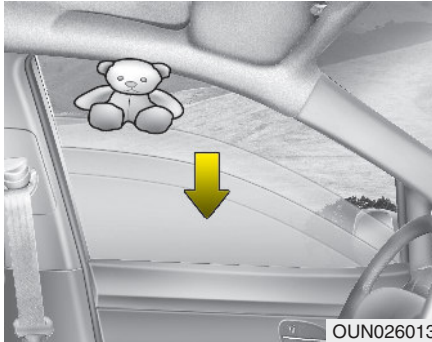

OUN026013

Inversão automática (se instalado, Tipo C)

Se o movimento ascendente do vidro for bloqueado por um objecto ou parte do corpo, o vidro detecta a resistência e pára o movimento ascendente, descendo em seguida cerca de 30 cm para permitir a retirada do objecto.

Se o vidro detectar a resistência quando o interruptor estiver a ser puxado, pára o movimento ascendente, descendo em seguida cerca de 2,5 cm. Se, depois de o vidro ter sido descido pelo sistema de inversão automática, voltar a puxar o interruptor nos 5 segundos seguintes, a inversão automática do vidro não funciona.

* NOTA

A função de inversão automática do movimento só está activa se a função "auto up" estiver a ser usada, com o respectivo interruptor completamente para cima. O sistema de inversão automática não funciona se o vidro subir até à posição intermédia do respectivo interruptor.

⚠ AVISO

Antes de subir um vidro, verifique sempre se há algo que o obstrua para evitar lesões pessoais ou danos no veículo. Se for apanhado um objecto com menos de 4 mm de diâmetro entre o vidro e o canal superior do mesmo, o vidro de inversão automática pode não detectar a resistência, não parando nem invertendo a direcção.

Interruptor de bloqueio dos vidros eléctricos



OPS043023

O condutor pode desativar os interruptores dos vidros eléctricos das portas dos passageiros do banco traseiro premindo o interruptor de bloqueio dos vidros eléctricos (posição deprimida).

Quando se prime o interruptor de bloqueio dos vidros eléctricos:

- O comando principal do condutor permite controlar todos os vidros eléctricos.
- O comando do passageiro da frente permite controlar o respectivo vidro eléctrico.
- O comando dos passageiros do banco traseiro não atua sobre os respectivos vidros eléctricos.

CUIDADO

- *Para prevenir a possibilidade de danos no sistema dos vidros eléctricos, não abra ou feche dois vidros ao mesmo tempo. Este procedimento garante também a longevidade do fusível.*
- *Nunca tente comandar o interruptor principal situado na porta do condutor e o interruptor individual do vidro da porta em direcções contrárias ao mesmo tempo. Se o fizer, o vidro pára e não poderá ser nem aberto nem fechado.*

AVISO - Vidros

- Em caso algum deixe as chaves no veículo com crianças no interior sem supervisão e com o motor a trabalhar.
- NUNCA deixe crianças sem vigilância dentro do veículo.
Mesmo crianças muito pequenas podem, inadvertidamente, pôr o veículo em andamento, entalar-se nos vidros ou aleijar-se de outra forma a elas ou outros ocupantes. Mesmo as crianças pequenas podem, inadvertidamente, pôr o veículo em andamento, ficar presas ou entaladas nos vidros ou magoar-se a elas próprias ou outras pessoas.
- Antes de fechar um vidro, certifique-se sempre de que não há braços, mãos ou objectos a obstruírem-lhe a subida.

(Continua)

(Continua)

- Não deixe as crianças brincarem com os vidros eléctricos. Mantenha o interruptor de bloqueio dos vidros eléctricos da porta do condutor na posição “LOCK” (pressionado). Podem resultar lesões graves do comando inadvertido dos vidros pelas crianças.
- Durante a condução, não coloque a cara nem os braços para fora do vidro.

CAPÔ

Abrir o capô

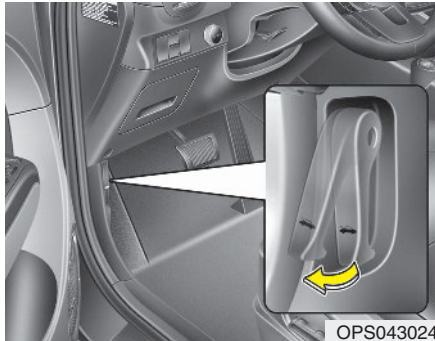

1. Puxe a alavanca de abertura para desengatar o capô. O capô levanta-se ligeiramente.

⚠ AVISO

Depois de ter estacionado o veículo numa superfície plana e desligado o motor, abra o capot colocando a alavanca das mudanças na posição P (Parqueamento), se o veículo estiver equipado com transeixo automático, ou em 1ª velocidade ou marcha-atrás, se o veículo estiver equipado com transeixo manual, e accione o travão de estacionamento.

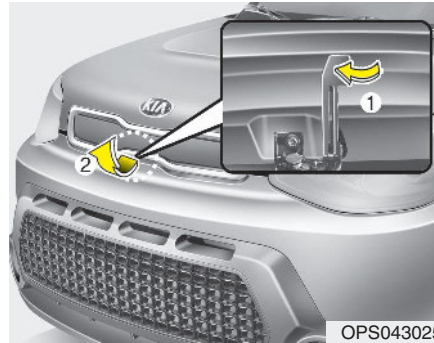

2. Dirija-se à frente do veículo, levante ligeiramente o capot, empurre para cima o trinco secundário (1) a meio da parte interna do capot e levante o capot (2).
3. Levante o capot até meio e este abrir-se-á completamente por si só.

Fechar o capô

1. Antes de fechar o capô, verifique o seguinte:
 - As tampas dos bocais de enchimento do compartimento do motor têm de estar todas correctamente instaladas.
 - É necessário retirar luvas, panos ou qualquer outro material combustível do compartimento do motor.
2. Baixe a tampa do motor até meio e empurre para baixo para trancar.

⚠ AVISO

- Antes de fechar o capô, verifique se não há nenhum objecto na abertura do mesmo. Caso contrário, pode provocar danos materiais no veículo ou graves lesões pessoais.
- Não deixe luvas, panos ou qualquer outro material combustível no compartimento do motor. Se o fizer, pode provocar um incêndio induzido pelo calor.

⚠ AVISO

- Antes de conduzir, certifique-se sempre de que o capô encaixou correctamente. Caso contrário, pode abrir-se com o veículo em andamento, causando uma perda total de visibilidade e um eventual acidente.
- Não conduza o veículo com o capô subido. Perde visão e o capô pode cair ou danificar-se.

⚠ AVISO



Quando verificar o compartimento do motor, tenha cuidado para não magoar a cabeça no gancho de segurança localizado no lado de dentro do capô.

TAMPA DO BOCAL DE ENCHIMENTO DO COMBUSTÍVEL

Abrir a tampa do bocal de enchimento do combustível

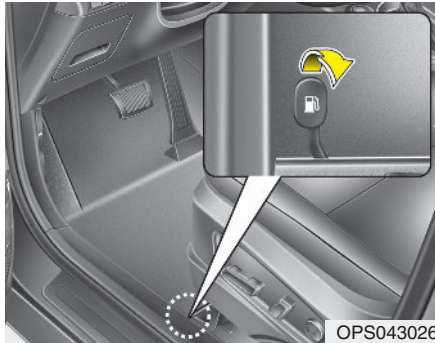

A tampa do depósito de combustível tem que ser aberta a partir do interior do veículo, puxando pela respetiva alavanca localizada na zona do piso junto do banco do condutor.

* NOTA

Se a tampa do bocal de enchimento do combustível não abrir devido à formação de gelo em seu redor, bata-lhe devagar ou carregue nela para quebrar o gelo e libertá-la. Não force o tampão. Se necessário, pulverize a área em volta da tampa com um líquido descongelante aprovado (não utilize o anticongelante do radiador) ou leve o veículo para um local aquecido e deixe o gelo derreter.

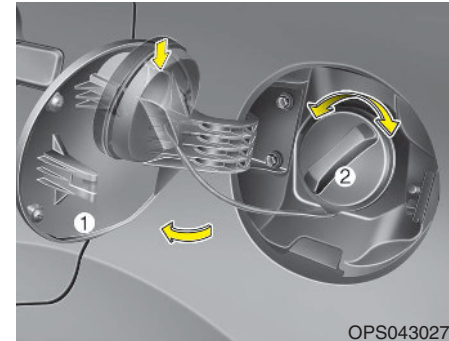

1. Desligue o motor.
2. Para abrir a tampa do depósito de combustível, puxe para cima a respetiva alavanca de abertura.
3. Puxe a tampa (1) para a abrir.
4. Para removê-lo, rode o tampão do bocal de enchimento do combustível (2) no sentido contrário ao dos ponteiros do relógio.
5. Reabasteça consoante for necessário.

Fechar a tampa do bocal de enchimento do combustível

1. Para instalar o tampão, rode-o no sentido dos ponteiros do relógio até ouvir um clique. Este indica que o tampão ficou devidamente apertado.
2. Para fechar o tampão, carregue na extremidade e certifique-se de que fica bem fechado.

* NOTA

Quando atestar o depósito numa superfície inclinada, o indicador de nível pode não indicar a posição 1 (ou F). Não se trata de uma avaria. Se deslocar o veículo para um piso plano, o ponteiro do indicador de combustível mover-se-á para a posição "cheio" .

AVISO - Reabastecimento de combustível

- Se houver um derrame de combustível pressurizado, este pode saltar-lhe para a roupa ou a pele, havendo o risco de incêndio e queimaduras. Retire sempre o tampão do bocal de enchimento devagar e com cuidado. Se o tampão soltar combustível ou ouvir um som sibilante, aguarde até isso parar antes de remover totalmente o tampão.
- Ao reabastecer, não deite combustível após o fecho automático do orifício do bocal de enchimento.
- Verifique sempre se a tampa do bocal de enchimento fica bem fechada, para evitar o derrame de combustível em caso de acidente.

AVISO - Perigos do reabastecimento de combustível

Os combustíveis automóveis são materiais inflamáveis. Quando reabastecer, cumpra atentamente as instruções seguintes. Se não o fizer, pode sofrer lesões ou queimaduras graves ou morrer devido a incêndio ou explosão.

- Leia e respeite os avisos colocados na estação de serviço.
- Antes de reabastecer o veículo, saiba onde está colocado o Mecanismo de Emergência para Interrupção do Abastecimento de Combustível, se existir, da estação de serviço.
- Antes de tocar no bocal de enchimento do combustível, evite descargas de electricidade estática potencialmente perigosas tocando noutra parte metálica do veículo, a uma distância segura do bocal de enchimento ou de outra fonte de combustível.

(Continua)

(Continua)

- Não volte a entrar no veículo enquanto estiver a reabastecer. Pode gerar electricidade estática tocando ou roçando em qualquer objecto ou tecido (poliéster, cetim, nylon, etc.) capaz de a produzir. Uma descarga de electricidade estática pode inflamar os vapores do combustível e provocar rapidamente um incêndio. Se tiver de reentrar no veículo, volte a evitar descargas de electricidade estática potencialmente perigosas tocando noutra parte metálica do veículo, a uma distância segura do bocal de enchimento ou de outra fonte de combustível.
- Se utilizar um recipiente portátil de combustível, coloque-o sempre no chão antes de reabastecer. A descarga de electricidade estática do recipiente pode inflamar os vapores do combustível, provocando um incêndio. Uma vez iniciado o reabastecimento, mantenha o contacto físico com o veículo até ter terminado.

(Continua)

(Continua)

- Utilize apenas recipientes portáteis plásticos preparados para transportar e armazenar combustível.
- Não utilize telemóveis durante o reabastecimento. A corrente eléctrica e/ou a interferência electrónica dos telemóveis pode inflamar os vapores do combustível, provocando um incêndio.
- Para reabastecer, desligue sempre o motor. As faíscas geradas pelos componentes eléctricos ligados ao motor podem inflamar os vapores do combustível, provocando um incêndio. Uma vez terminado o reabastecimento, verifique se o tampão e a tampa do bocal de enchimento ficam bem fechados, antes de ligar o motor.
- NÃO utilize fósforos nem isqueiros e NÃO FUME ou deixe cigarros acesos no veículo enquanto estiver na estação de serviço, em especial durante o reabastecimento. O combustível automóvel é altamente inflamável e pode causar um incêndio.

(Continua)

(Continua)

- Se surgir um incêndio durante o reabastecimento, afaste-se do veículo e contacte imediatamente o responsável pela estação de serviço e os bombeiros. Siga as instruções de segurança que eles lhe indicarem.

CUIDADO

- *Assegure-se de que reabastece o veículo de acordo com os "Requisitos aplicáveis ao combustível" indicados na capítulo 1.*
- *Se houver necessidade de substituir a tampa do depósito de combustível, certificar-se que utiliza apenas peças de substituição adequadas ao veículo. A montagem incorreta de uma tampa do depósito de combustível pode causar o mau funcionamento do sistema de alimentação de combustível ou do sistema de controlo de emissão de gases de escape. Para informações mais detalhadas, recomendamos contactar um concessionário autorizado Kia.*
- *Não derrame combustível sobre as superfícies exteriores do veículo. O combustível derramado nas superfícies pintadas pode danificar a pintura.*

(Continua)

(Continua)

- *Depois de reabastecer, certifique-se de que o tampão do bocal de enchimento está correctamente colocado para evitar o derrame de combustível em caso de acidente.*

TECTO DE ABRIR PANORÂMICO (SE INSTALADO)



OPS043028

Se o seu veículo vier equipado com um tecto de abrir, poderá abrir ou recolher o seu tecto de abrir através da alavanca de controlo do tecto de abrir localizada na consola no tecto.

O tecto de abrir só pode abrir, fechar ou recolher quando a ignição está na posição ON.

- O tecto de abrir poderá não funcionar correctamente em climas frios ou húmidos devido às condições propícias para o gelo.
- Depois do veículo ter sido lavado ou de uma chuvada, assegurar-se que o tecto de abrir não fique com água antes do seu funcionamento.

⚠ CUIDADO

- Alavanca de controlo do tecto de correr

Não insistir com a alavanca de controlo depois do tecto de abrir ter sido aberto, fechado ou recolhido totalmente. Podem ocorrer avarias no motor ou nos componentes do sistema.

Aviso sonoro de tecto de abrir aberto (se instalado)

■ para equipamento Tipo B



OPS043120

Se o condutor retirar a chave da ignição (smart key: chave inteligente) desliga o motor quando o teto de abrir não está totalmente fechado, soará um aviso sonoro durante aproximadamente 6 segundos e surgirá uma mensagem no painel de instrumentos. (se instalado)
Fechar o tecto de abrir com segurança quando abandonar o veículo.

Cortina para o sol

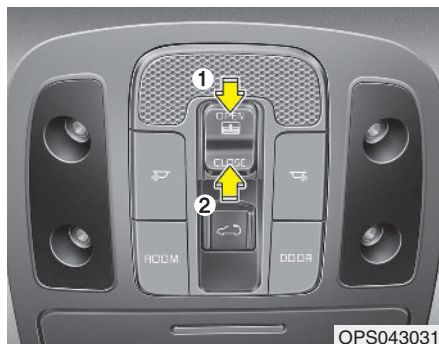

- Para abrir a cortina para o sol, pressione o interruptor de controlo da cortina (1).
 - Para fechar a cortina para o sol quando o teto de abrir está fechado.
 - Pressione o interruptor de controlo da cortina (2).
- ✳ Ao premir o interruptor que fecha a cortina de sol (2) com o teto de abrir aberto, a cortina e o teto de abrir de vidro fecham-se.

De modo a fazer parar o tecto de abrir em qualquer altura, pressionar o controlo da cortina naquele instante.

Deslizamento do teto de abrir



Quando a cortina está fechada

Se empurrar a alavanca de controlo do teto de abrir para trás, a cortina irá correr totalmente e o teto de abrir irá correr totalmente. De modo a fazer parar o movimento do teto de abrir a qualquer altura, puxar ou empurrar momentaneamente a alavanca de controlo do teto de abrir.

Quando a cortina está aberta

Se puxar para trás a alavanca de controlo do teto de abrir, este desliza até abrir completamente. De modo a fazer parar o movimento do teto de abrir a qualquer altura, puxar ou empurrar momentaneamente a alavanca de controlo do teto de abrir.

Levantar o teto de abrir



Quando a cortina está fechada

Se empurrar a alavanca de controlo do teto de abrir panorâmico para a frente, a cortina irá correr até meio e o teto de abrir levanta-se. De modo a fazer parar o movimento do teto de abrir a qualquer altura, puxar ou empurrar momentaneamente a alavanca de controlo do teto de abrir.

Quando a cortina está aberta

Se empurrar a alavanca de controlo do teto de abrir para cima, este abre-se até ficar inclinado. De modo a fazer parar o movimento do teto de abrir a qualquer altura, puxar ou empurrar momentaneamente a alavanca de controlo do teto de abrir.

Fechar o teto de abrir

Para fechar o teto de abrir panorâmico com a cortina

Ao empurrar a cortina o teto de abrir panorâmico fecha-se e a cortina também.

Para fechar (ou baixar) só o teto de abrir panorâmico

Empurrar a alavanca de controlo do tecto de abrir para a frente (ou puxar para baixo).

O teto de abrir irá fechar-se.

De modo a fazer parar o movimento do teto de abrir a qualquer altura, puxar ou empurrar momentaneamente a alavanca de controlo do teto de abrir.

Inversão automática do movimento do tecto de abrir

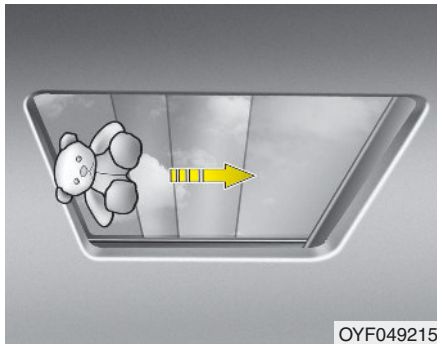

Se for detectada a presença de algum objecto ou parte do corpo durante o fecho automático do tecto de abrir ou da cortina para o sol, o movimento é invertido e depois interrompido.

A função de inversão automática não funciona se o objecto entre o vidro ou a cortina para o sol e o caixilho for minúsculo.

Deve verificar sempre se o espaço do tecto de abrir está desimpedido antes de o fechar.

⚠ AVISO - Tecto de abrir

- Tenha cuidado para não entalar a cabeça, as mãos ou o corpo de algum passageiro quando fechar o tecto de abrir.
- Não ponha a cabeça, pescoço ou o corpo fora do tecto de abrir com o veículo em andamento.
- Antes de fechar o tecto de abrir tenha cuidado para não entalar as mãos ou o rosto.
- O tecto de abrir panorâmico é de vidro, por isso pode quebrar-se em caso de acidente. Se não estiver a utilizar o cinto de segurança, poderá ser projetado através do vidro quebrado e sofrer ferimentos graves ou mortais. Para segurança de todos os passageiros, coloquem o cinto apropriado. (ex. cinto de segurança, CRS, etc.)

⚠ CUIDADO

- *Remova periodicamente a sujidade acumulada na calha-guia.*
- *Se tentar abrir o tecto de abrir com a temperatura abaixo de 0° C ou o tejadilho do veículo coberto de neve ou gelo, pode danificar o vidro ou o motor eléctrico.*
- *Se conduzir o seu veículo com o tecto de abrir aberto depois de ter lavado o carro ou depois de ter chovido, é possível que entre alguma água para o interior do veículo.*

Reiniciar o sistema do tecto de abrir

Quando se desligar a bateria do veículo ou esta descarregar, é necessário reinicializar o sistema do tecto de abrir do seguinte modo.

1. Ligue o motor de arranque.
2. Feche o teto de abrir completamente, se este estiver aberto.
3. Solte a alavanca de controlo do teto de abrir.
4. Empurre a alavanca de controlo do teto de abrir para a frente para a posição fechado (durante 10 segundos) até o teto de abrir mover-se um pouco. Depois, solte a alavanca.

5. Empurre para a frente a alavanca de controlo do tecto de abrir na direcção do fecho até o tecto de abrir funcionar da seguinte forma:

O teto de abrir em vidro e o parasol → Deslizar para abrir → o teto de abrir em vidro → Desligar para fechar → o parasol

Depois, liberte o manípulo de comando.

Quando este processo estiver concluído, o sistema do teto de abrir estará reconfigurado. Para informações mais detalhadas, recomendamos contactar um concessionário autorizado Kia.

*** NOTA**

Se não reprogramar o tecto de abrir, é possível que não funcione correctamente.

VOLANTE

Direcção assistida electrónica (EPS)

A direcção assistida serve-se do motor eléctrico para auxiliar a direcção do veículo. Se o motor estiver desligado ou o sistema da direcção assistida ficar sem funcionar, o veículo continuará a ter direcção, mas esta exigirá um maior esforço de comando por parte do condutor.

A direcção assistida accionada por motor eléctrico é comandada por uma unidade de controlo que monitoriza a torção e a posição do volante e a velocidade do veículo para dar ordens ao motor eléctrico.

A direcção torna-se mais pesada à medida que a velocidade do veículo aumenta e torna-se mais leve à medida que a velocidade do veículo diminui, para um melhor controlo do volante.

Se verificar qualquer alteração no esforço necessário para controlar o veículo em situação de condução normal, recomendamos mandar verificar o sistema num concessionário autorizado Kia.

* NOTA

Em condições de condução normal, podem ocorrer as seguintes situações:

- A luz de aviso do sistema EPS não se acende.
- O esforço de direcção é elevado, imediatamente após ligar a ignição. Isto acontece se o sistema executar o diagnóstico do sistema EPS. Findo o diagnóstico, o volante volta ao estado normal.
- Depois de o interruptor da ignição rodar para a posição 'ON' ou 'LOCK/OFF', poderá ouvir um clique vindo do relé do sistema EPS.
- Poderá ouvir ruído vindo do motor eléctrico com o veículo parado ou a rolar a baixa velocidade.
- O esforço de direcção aumenta se rodar continuamente o volante com o veículo parado. No entanto, após alguns minutos, o volante regressa ao seu estado normal.

(Continua)

(Continua)

- Se for detetado um erro no sistema eléctrico da direcção, o sistema ESP imobiliza imediatamente para assistir na direcção do veículo, de modo a prevenir acidentes e a luz de aviso no painel ilumina-se ou começa a piscar. Recomendamos que o sistema seja verificado num concessionário autorizado Kia.
- Se rodar o volante a baixa temperatura, pode ouvir um ruído anormal. Se a temperatura subir, o ruído desaparece. Esta situação é normal.
- Com o veículo estacionado, se guinar o volante continuamente o curso completo para a esquerda ou direita, a direcção fica mais pesada a partir do fim. Não se trata de avaria, mas existe para sua segurança. A direcção regressa ao normal passado algum tempo.
- Quando o sistema de aviso luminoso de carga acende ou quando a carga é demasiado baixa (quando o alternador (ou bateria) não funciona normalmente ou tem algum problema), a direcção pode ficar pesada e ser difícil de controlar.

Coluna da direção telescópica com ajuste da inclinação

Uma coluna da direção telescópica e com ajuste da inclinação permite-lhe ajustar o volante antes de iniciar a condução. Pode também subi-lo ao máximo, para criar mais espaço para as pernas ao sair e entrar do veículo.

O volante deve ser posicionado de modo a assegurar o conforto da condução e a permitir-lhe ver as luzes de aviso e indicadores do painel de instrumentos.

AVISO

- **Nunca regule o ângulo e a altura do volante durante a condução. Pode perder o controlo da direcção e provocar lesões pessoais graves ou acidentes.**
- **Depois de o regular, carregue no volante para cima e para baixo para ter a certeza de que encaixou correctamente.**

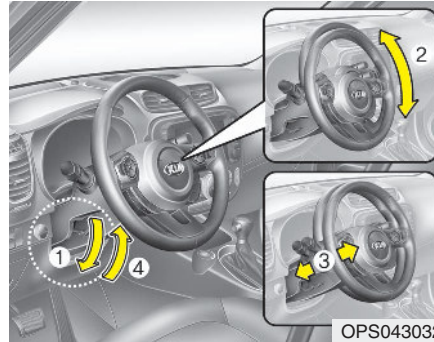

Para alterar o ângulo do volante, puxe a alavanca de bloqueio para baixo (1), ajuste o volante no ângulo (2) e altura desejados (3), e depois puxe para cima a alavanca de bloqueio (4) para fixar a posição do volante. Lembre-se de regular o volante para a posição pretendida antes de conduzir.

Volante com aquecimento (se instalado)

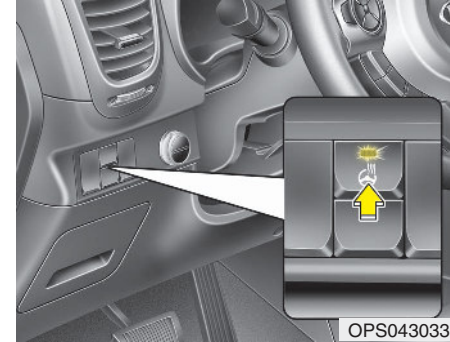

Com o interruptor da ignição na posição ON, pressione o botão de aquecimento do volante para ligar.

A luz indicadora do botão acende-se e surge um aviso no ecrã LCD. (se instalado)

Para desligar, volte a carregar no botão. A luz indicadora apaga-se e surge um aviso no ecrã LCD. (se instalado)

* INFORMAÇÃO

- O sistema de aquecimento do volante desliga-se automaticamente cerca de 30 minutos depois de ter sido ligado.
- Se ligar outra vez a ignição depois de ter desligado o motor há menos de meia hora (tendo também acionado o botão de aquecimento), o aquecimento do volante permanece no estado ativado 'ON'.

⚠ ATENÇÃO

- *Não instale nenhum tipo de cobertura no volante, a fim de não danificar o respectivo sistema de aquecimento.*
- *Quando limpar o volante aquecido, não use um dissolvente orgânico, como por exemplo diluente, benzina, álcool e gasolina. Se o fizer poderá danificar a superfície do volante.*
- *Se a superfície tiver sofrido danos através dum objeto aguçado, os componentes do sistema de aquecimento do volante poderão também registar danos.*

Buzina



Para fazer soar a buzina, carregue no símbolo da buzina do volante.

Experimente a buzina regularmente para ter a certeza de que está a funcionar devidamente.

* NOTA

Para fazer soar a buzina, carregue na área indicada pelo símbolo da buzina do volante (ver ilustração). A buzina só soa se carregar nesta área.

⚠ CUIDADO

Não bata nem dê murros na buzina para a fazer soar. Não carregue na buzina com objectos afiados.

DIRECÇÃO FLEX



A direcção flex (flexível) controla o esforço necessário na direcção de acordo com a preferência do condutor e as condições do piso. Pode seleccionar o modo de direcção desejado, pressionando o botão para o efeito.

Com o modo de direcção desejado pressionado, o modo seleccionado surge no painel de instrumentos. Se o botão do modo de direcção for pressionado nos 4 segundos imediatos, o modo de direcção altera-se.

Se o modo de direcção não for pressionado durante 4 segundos, o ecrã LCD irá mudar para o ecrã anterior (para instrumentação Tipo B).

Modo normal

■ para equipamento Tipo B



OPS043129PE

O modo normal precisa de esforço médio necessário.

Modo conforto

■ para equipamento Tipo B



OPS043131PE

A direcção fica mais leve. O modo conforto é geralmente utilizado quando circula no trânsito citadino e para estacionar.

O modo conforto também ajuda as pessoas frágeis a conduzir mais facilmente.

Modo desportivo

■ para equipamento Tipo B



OPS043130PE

A direcção fica mais pesada. O modo desportivo é geralmente utilizado em vias rápidas.



CUIDADO

- *Para sua segurança, se pressionar o botão de modo da direcção enquanto manuseia o volante, o visor LCD muda. Simultaneamente, o esforço da direcção muda automaticamente para o modo seleccionado.*
- *Cautela quando altera o modo de direcção durante a condução.*
- *Se a direcção assistida electronicamente não estiver a funcionar correctamente, a direcção flex (regulável) não funcionará.*

ESPELHOS

Espelho retrovisor interior

Regule o espelho retrovisor de modo a ter uma vista central através do vidro traseiro. Efectue a regulação antes de conduzir.

AVISO - Visibilidade traseira

Não coloque objectos no banco traseiro ou no espaço de carga que tapem a visão pelo vidro traseiro.

AVISO

Não regule o espelho retrovisor com o veículo em andamento. Pode perder o controlo do veículo e sofrer um acidente causador de morte, lesões graves ou danos materiais.

AVISO

Não modifique o espelho interior nem instale um espelho mais largo. Poderia provocar ferimentos em caso de acidente e insuflação do airbag.

Espelho retrovisor para condução diurna/nocturna (se instalado)

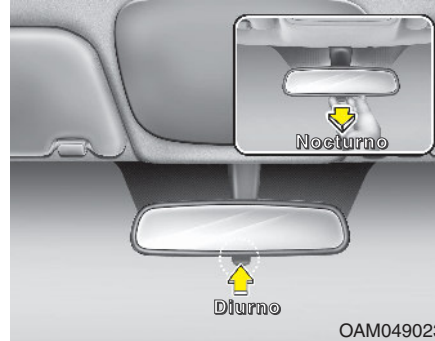

Efectue esta regulação antes de conduzir e com o manípulo da função diurna/nocturna na posição de condução diurna.

Ao conduzir à noite, para reduzir o brilho proveniente dos faróis dos veículos que seguem atrás de si, puxe o manípulo da função diurna/nocturna na sua direcção.

Lembre-se que o espelho perde alguma nitidez da visão traseira na posição de condução nocturna.

Espelho cromado eléctrico (ECM) (se instalado)

Durante em a condução nocturna ou em condições de fraca luminosidade, o espelho retrovisor eléctrico controla automaticamente o brilho proveniente dos faróis do veículo que segue atrás de si. O sensor colocado no espelho detecta o nível de luz à volta do veículo e, por meio de uma reacção química, controla automaticamente o brilho dos faróis dos veículos que seguem no seu encaicho.

Se o motor estiver a trabalhar, o brilho é automaticamente controlado pelo sensor instalado no espelho retrovisor.

Se a alavanca das mudanças estiver na posição de R (marcha-atrás), o espelho é automaticamente regulado para a definição de maior claridade, para melhorar a visão do condutor para trás do veículo.

AVISO CUIDADO

Para limpar o espelho, utilize um toalhete de papel ou material semelhante humedecido com líquido limpa-vidros. Não pulverize o líquido limpa-vidros directamente no espelho. O líquido pode entrar na caixa do espelho.

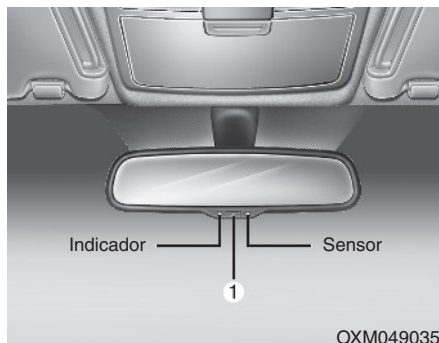

Para comandar o espelho retrovisor eléctrico:

- O espelho assume por defeito a posição ON logo que liga a ignição.
- Pressione o botão ON/OFF (1) para desligar a função automática de escurecimento. A luz indicadora do espelho retrovisor apaga-se.
- Pressione o botão ON/OFF (1) para desligar a função automática de escurecimento. A luz indicadora do espelho retrovisor ilumina-se.

Espelhos retrovisores exteriores

Lembre-se de regular os ângulos dos espelhos antes de conduzir.

O veículo está equipado com dois espelhos retrovisores exteriores, um à esquerda e outro à direita. Os espelhos podem ser regulados à distância, com o botão de comando à distância. Os espelhos podem ser recolhidos para não sofrerem danos numa estação de lavagem automática ou ao passar numa rua estreita.

AVISO - Espelhos retrovisores

- O espelho retrovisor exterior direito é convexo. Os objectos vistos neste tipo de espelho estão mais perto do que parece.
- Utilize o espelho retrovisor interior ou a sua própria vista para determinar a distância real dos veículos precedentes ao mudar de faixa.

CUIDADO

Não raspe gelo do espelho, pois pode danificar a superfície do vidro. Se o gelo limitar os movimentos do espelho, não force o espelho para regular a sua posição. Remova o gelo com um pulverizador descongelante ou uma esponja ou pano macio embebido(o) em água quente.

⚠ CUIDADO

Se o espelho ficar bloqueado por causa do gelo, não o regule à força. Utilize um pulverizador descongelaante aprovado (não o anticongelante do radiador) para libertar o mecanismo congelado ou leve o veículo para um local aquecido e deixe o gelo derreter.

⚠ AVISO

Não regule nem recolha os espelhos retrovisores exteriores com o veículo em andamento. Pode perder o controlo do veículo e ter um acidente causador de lesões graves, morte ou danos materiais.

Comando à distância



OPS043035

O comando eléctrico à distância dos espelhos permite-lhe regular a posição de ambos os espelhos retrovisores exteriores. Para ajustar a posição dos espelhos retrovisores, mova a alavanca (1) para R (direita) ou L (esquerda) para seleccionar o retrovisor direito ou esquerdo e depois carregue no ponto correspondente do controlo de ajuste dos retrovisores para corrigir a posição do retrovisor seleccionado para cima, para baixo, para a esquerda ou para a direita.

Depois de completar o ajuste dos retrovisores, coloque a alavanca na posição neutra (centro) para evitar alterar o ajuste inadvertidamente.

⚠ CUIDADO

- *Os espelhos param de se mover quando atingem os ângulos máximos de regulação, mas o motor eléctrico continua a funcionar enquanto carregar no botão. Não carregue demasiado no botão do comando. Pode danificar o motor eléctrico.*
- *Não tente regular manualmente um espelho retrovisor exterior. Pode danificar-lhe as peças.*

Recolher os espelhos retrovisores exteriores

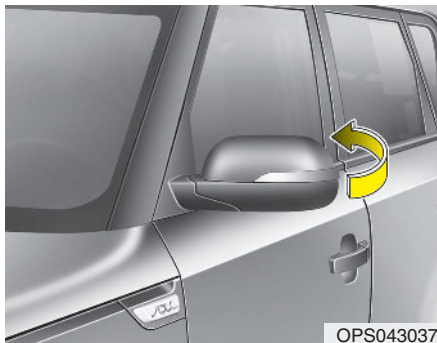

Espelhos manuais

Para recolher um espelho retrovisor exterior, agarre na caixa do espelho e dobre-a na direcção da traseira do veículo.



Tipo elétrico

O espelho retrovisor exterior pode ser rebatido ou aberto pressionando o interruptor conforme em baixo.

Esquerda (1) : O espelho ficará aberto.

Direita (2) : O espelho rebate.

Centro (AUTO, 3) :

O espelho irá rebater ou abrir automaticamente conforme segue:

- Sem sistema smart key (chave inteligente)
 - O espelho irá rebater ou abrir quando a porta tiver sido trancada ou destrancada pelo transmissor.
- Com sistema smart key (chave inteligente)
 - O espelho irá rebater ou abrir quando a porta tiver sido trancada ou destrancada através da smart key (chave inteligente).
 - O espelho irá rebater ou abrir quando a porta tiver sido trancada ou destrancada através do botão na maçaneta da porta.
 - O espelho irá abrir quando se aproximar o veículo (com todas as portas fechadas e trancadas) e com a smart key (chave inteligente) em seu poder.

 **CUIDADO**

O espelho retrovisor exterior eléctrico permanece activo mesmo com o interruptor da ignição na posição “OFF”. No entanto, para prevenir a descarga desnecessária da bateria, se o motor estiver desligado, limite a regulação dos espelhos ao tempo necessário.

 **CUIDADO**

No caso de um espelho retrovisor exterior eléctrico, não o recolha manualmente. Pode provocar uma avaria no motor eléctrico.

COMBINADO DE INSTRUMENTOS

■ Tipo A



1. Conta-rotações
2. Velocímetro
3. Indicador da temperatura do fluido de refrigeração do motor
4. Indicador do nível de combustível
5. Ecrã LCD
6. Luzes de aviso e indicadores luminosos

■ Tipo B



- * O combinado de instrumentos do veículo pode diferir da imagem.
Para mais informações, consulte o capítulo "Indicadores" nas páginas que se seguem.

OPS043100L/OPS043101L

Controlo do Combinado de Instrumentos

⚠ AVISO

Nunca faça qualquer ajuste no painel de instrumentos com o veículo em andamento. Pode perder o controlo do mesmo e sofrer um acidente eventualmente com danos materiais, ferimentos graves ou mesmo conduzir à morte dos ocupantes.

Ajuste da Iluminação do Combinado de Instrumentos (se instalado)

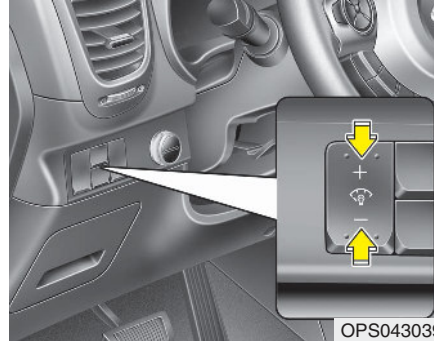

OPS043039

A intensidade luminosa do painel de instrumentos pode ser regulada premindo o botão de controlo da iluminação ("+" ou "-") através da ignição ou do botão start/stop na posição ON, ou as luzes traseiras acendem-se.

■ Tipo A



OPS043117

■ Tipo B

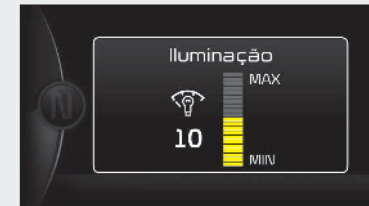

OPS043406PE

- Com o botão de controlo da iluminação pressionado ("+" ou "-"), a luminosidade muda de modo contínuo.
- Quando a luminosidade atinge o nível máximo ou mínimo, ouve-se um sinal de alarme.

Controlo do Visor LCD

■ Tipo A



■ Tipo B



Os modos do visor LCD podem ser alterados através dos botões de comando no volante.

[Tipo A]

- (1) TRIP : Botão TRIP para mudar os modos do conta-quilómetros
- (2) LIMPAR (RESET) : Botão RESET para reconfigurar os itens

[Tipo B]

- (1) : Botão MODE para mudar os modos ou botão SELECT para reconfigurar o item selecionado
- (2) : Botão MOVE para mudar os itens ou botão RESET para reconfigurar o item selecionado

* Para mais informações sobre os modos do LCD, consulte "Visor LCD" neste capítulo.

Mostradores

Velocímetro

■ Tipo A (km/h)



OPS043102K

■ Tipo B (km/h)



OPS043103K

■ Tipo A (MPH, km/h)



OPS043102C

■ Tipo B (MPH, km/h)



OPS043103N

O velocímetro indica a velocidade do veículo e pode ser calibrado em milhas por hora (mph) e/ou quilômetros por hora (km/h).

Taquímetro



O taquímetro (ou conta-rotações) indica o valor aproximado de rotações do motor por minuto (rpm). Use o taquímetro para selecionar os pontos corretos para passagem das mudanças e para evitar arrastar as mudanças ou acelerar excessivamente o motor.

⚠ CUIDADO

Não opere o motor na FAIXA VERMELHA do taquímetro, se o fizer poderá provocar danos graves do motor.

Indicador da Temperatura do Fluido do Motor



Este mostrador indica a temperatura do fluido de refrigeração do motor quando o interruptor da ignição ou o botão para ligar/desligar o motor se encontram na posição ON.

⚠ CUIDADO

Se a agulha do indicador avançar para além da área normal em direção à posição "H", isso indica sobreaquecimento, situação que poderá danificar o motor.

Não continue a conduzir com o motor sobreaquecido. Se o motor do seu veículo aquecer excessivamente, consulte "Se o motor sobreaquecer" no capítulo 6.

⚠ AVISO

Nunca retire a tampa do radiador com o motor a quente. O fluido do motor está sob pressão e pode causar queimaduras graves. Deixe o motor arrefecer antes de deitar mais líquido no depósito.

Indicador do Nível de Combustível

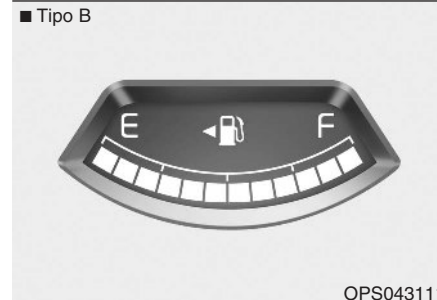
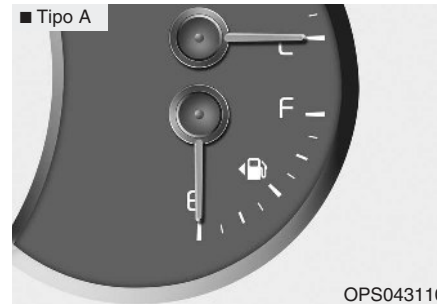

Este mostrador indica a quantidade aproximada de combustível remanescente no depósito de combustível.

*** NOTA**

- Mais informações sobre a capacidade do depósito de combustível no capítulo 8.
- Este indicador é complementado por uma luz avisadora de nível insuficiente de combustível, que se acende quando o depósito de combustível está quase vazio.
- Nos planos inclinados ou nas curvas, a agulha do indicador do nível de combustível pode flutuar ou a luz avisadora pode acender-se precocemente devido ao movimento do combustível no interior do depósito.

AVISO - Indicador do nível de combustível

Se deixar esgotar o combustível poderá pôr em risco a segurança dos ocupantes do seu veículo.

Deve parar e abastecer o depósito assim que a luz avisadora se acender ou quando o indicador do nível de combustível se aproximar do nível "0 ou E (Vazio)".

CUIDADO

Evite conduzir com um nível extremamente reduzido de combustível, pois esta situação pode provocar falhas de ignição do motor que poderão danificar o conversor catalítico.

Odômetro

■ Tipo A



■ Tipo B



O odômetro indica a distância total percorrida pelo veículo e deve ser usado para determinar quando devem ser realizadas as revisões periódicas.

- Alcance do odômetro : 0 ~ 999999 quilômetros ou milhas.

Indicador da Temperatura Exterior

■ Tipo A



■ Tipo B

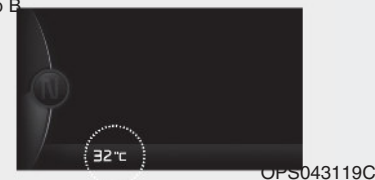

Este mostrador indica a temperatura atual do ar exterior com um intervalo de 1°C (1°F).

- Alcance do indicador de temperatura :
-40°C ~ 60°C (-40°F ~ 140°F)

A temperatura exterior indicada no mostrador não muda imediatamente como num termômetro comum para não provocar uma eventual desatenção do condutor.

Para converter a unidade de temperatura exterior de °C para °F e de °F para °C)

- Painel Tipo A
Pressionar o botão RESET (limpar) 5 vezes e depois pressionar o botão Trip 5 vezes no intervalo de 10 segundos.
 - Painel Tipo B
A unidade de temperatura pode ser alterada através do modo "definições do utilizador" do écran LCD.
- * Para mais informações, consulte "Visor LCD" neste capítulo.

Indicador da Mudança do Transeixo

Luz Indicadora da Mudança do Transeixo Automático (se instalado)

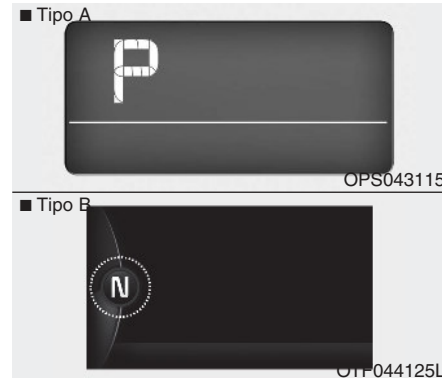

Este mostrador indica a posição da alavanca das mudanças do transeixo automático.

- Park (Estacionamento) : P
- Reverse (Marcha-atrás): R
- Neutral (Ponto morto) : N
- Drive (Condução): D
- Modo Sport : 1, 2, 3, 4, 5, 6

Caixa de velocidades manual e indicador da alavanca modo desportivo (se instalado)



Este mostrador indica ao condutor qual é a mudança adequada para economizar combustível.







- Passagem para uma mudança superior : ▲2, ▲3, ▲4, ▲5, ▲6
- Passagem para uma mudança inferior : ▼1, ▼2, ▼3, ▼4, ▼5

Por exemplo

- ▲☞ : Indica que é desejável engrenar a terceira velocidade (no momento a alavanca das velocidades encontra-se em 2ª ou 1ª velocidade).
- ▼☞ : Indica que é desejável reduzir para a terceira velocidade (no momento a alavanca das mudanças encontra-se em 4ª, 5ª ou 6ª velocidade).

Quando o sistema não está a funcionar corretamente, o indicador não é visualizado.

VISOR LCD (SE INSTALADO)**Modos LCD (para equipamento Tipo B)**

Modos	Símbolo	Explicação
Computador de Bordo		Este modo permite visualizar informações importantes para a condução, como o conta-quilómetros, o consumo de combustível, etc. Para mais informações, consulte "Computador de Bordo" neste capítulo.
Turn by Turn (se instalado)		Este modo permite visualizar o estado da navegação.
LDWS (se instalado)		Este modo permite visualizar o estado do Sistema de Aviso de Saída de Faixa (LDWS). Para mais informações, consulte "Sistema de Aviso de Saída de Faixa" no capítulo 5.
A/V (se instalado)		Este modo permite visualizar o sistema A/V.
Manutenção		Este modo fornece informações sobre os intervalos das revisões (quilómetros ou dias) e mensagens de aviso relacionadas com o sistema TPMS ou o líquido de limpeza.
Aviso principal		
Definições do Utilizador		Neste modo é possível configurar as definições das portas, luzes etc.

* Para controlar os modos do LCD, consulte "Controlo do Visor LCD" neste capítulo.

Modo de Manutenção

Service Interval (Int. Manutenção)

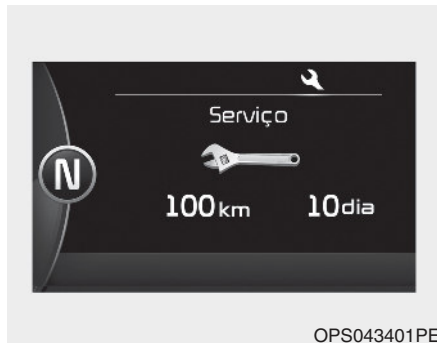

Service In (Serviço)

Calcula e indica a altura em que é necessário realizar um serviço de manutenção (quilómetros ou dias).

Se a quilometragem ou tempo restantes atingirem 1.500 km (1.500 milhas) ou 30 dias, sempre que colocar o interruptor da ignição ou o botão ligar/desligar o motor na posição ON, surge durante alguns segundos a mensagem "Service In (Manutenção em)".



Service required (Manutenção necessária)

Se não cumprir o plano de manutenção do seu veículo de acordo com os intervalos predefinidos, sempre que colocar o interruptor da ignição ou o botão para ligar/desligar o motor na posição ON, surge durante alguns segundos a mensagem "Service required (Manutenção necessária)".

Para repor o intervalo de manutenção nos valores predefinidos de quilometragem e de tempo:

- Ativar o modo limpar (reset) pressionando o botão ▽ (RESET) durante mais de 5 segundos e seguidamente pressione o botão ▽ (RESET) novamente durante mais 1 segundo (Europa).
- Pressione o botão ▽ (RESET) durante mais de 1 segundo (Com exceção Europa).



OPS043403PE

Service interval OFF (Int. Manutenção OFF)

Se o intervalo de manutenção não tiver sido configurado, surge no visor LCD a mensagem "Service in OFF (Manutenção em OFF)".

* NOTA

Os valores referentes à quilometragem e aos dias podem estar incorretos, se ocorrer uma das seguintes situações.

- O cabo da bateria foi desligado.
- O interruptor do fusível foi desligado.
- A bateria está descarregada.

Modo de Definições do Utilizador

Descrição



OPS043132PE

Este modo permite-lhe alterar as definições das portas, luzes etc.

Door (Porta)

Bloqueio automático das portas (se instalado)

- Off:
O funcionamento automático de bloqueio das portas será desativado.
- Liga com velocidade:
Todas as portas são automaticamente trancadas quando a velocidade do veículo ultrapassa os 15 km/h (9,3mph).
- Utilizar a alavanca:
Todas as portas trancam automaticamente se a alavanca da caixa de velocidades automática deslocar-se da posição de estacionamento P (Park) para a posição de marcha-atrás R (Reverse), ponto morto N (Neutral), ou marcha D (Drive).

Bloqueio automático das portas (se instalado)

- Off:
O funcionamento automático de desbloqueio das portas será desativado.
- Com ignição desligada:
Todas as portas são automaticamente destrancadas quando a chave da ignição é retirada do interruptor da ignição ou quando o botão para ligar/desligar o motor se encontra na posição OFF.
- Porta do condutor destrancada
Se a porta do condutor for destrancada, todas as portas são automaticamente destrancadas.

Função avisadora da buzina (se instalado)

- Off:
O funcionamento da função avisadora da buzina é desativado.
- On:
Depois de trancar a porta premindo o botão de bloqueio do transmissor, se premir novamente o botão de bloqueio nos 4 segundos imediatos, o sinal sonoro faz-se ouvir uma vez para indicar que todas as portas estão trancadas.

Luzes

Luz indicadora de mudança de direção ativada através de um só toque

Se este item for selecionado, as luzes indicadoras de mudança de direção piscam 3, 5 ou 7 vezes bastando para isso um ligeiro toque na respetiva manete.

Atraso dos faróis (se instalado)

Se este item for selecionado, o temporizador dos faróis e dos faróis com função de boas-vindas são ativadas.

Definições

Idioma

Escolha o idioma de sua preferência através do visor LCD.

Unidade de temperatura

Converter a unidade de temperatura exterior de °C para °F e de °F para °C.

Som de boas-vindas (se instalado)

Se este item for selecionado, a função de som de boas-vindas é ativada.

Reajuste da média de consumo

- Reajuste automático:
O consumo médio de combustível é automaticamente reajustado a zeros sempre que reabastecer.
- Reajuste manual:
O consumo médio de combustível não é automaticamente reajustado a zeros sempre que reabastecer.

Para mais pormenores, consulte a secção "Computador de bordo" neste capítulo.

Intervalo de Manutenção (se instalado)



Este modo permite-lhe ativar a função de intervalo de manutenção em quilómetros ou meses.

* NOTA

Se no seu veículo não for possível configurar o intervalo de manutenção, recomendamos que consulte o seu concessionário Kia.

Modo A/V (se instalado)

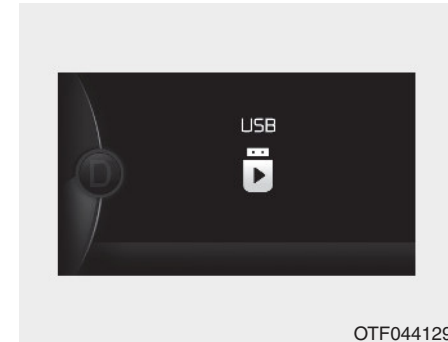

Este modo permite visualizar o estado do sistema A/V.

Modo Turn By Turn (se instalado)



Este modo permite visualizar o estado da navegação.

Mensagens de Aviso (se instalado, para equipamento Tipo B)

Mudar para "P" (Shift to "P" position) (com sistema Smart Key e transeixo automático)

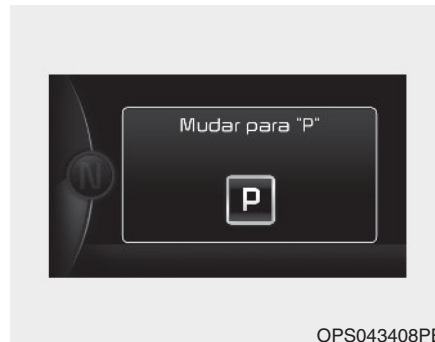

- Esta mensagem de aviso acende-se se tentar desligar o motor sem ter colocado a alavanca das mudanças na posição P (Estacionamento).
- Neste caso o botão para ligar/desligar o motor assume a posição ACC (se carregar novamente no botão para ligar/desligar o motor, este retoma a posição ON).

Bateria Smart Key Fraca (Low Key Battery) (com sistema Smart Key)

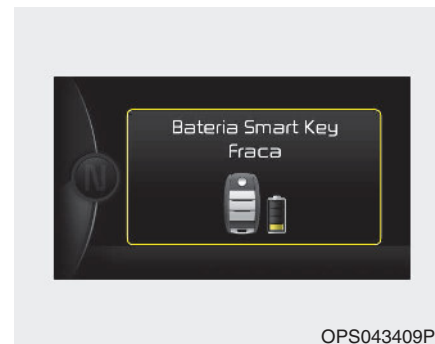

- Esta mensagem de aviso acende-se quando a bateria do sistema smart key está descarregada e o botão para ligar/desligar o motor muda para a posição OFF.

**Virar Volante/Premir Start
(Press start button while turn
steering)
(com sistema Smart Key)**



- Esta mensagem de aviso acende-se se o volante não desbloquear normalmente quando se carrega no botão para ligar/desligar o motor.
- Neste caso deve carregar no botão para ligar/desligar o motor enquanto roda o volante para a direita e para a esquerda.

**Volante Não Bloqueado
(Steering wheel unlocked)
(com sistema Smart Key)**



- Esta mensagem de aviso acende-se se o volante não ficar bloqueado, quando o botão para ligar/desligar o motor muda para a posição OFF.

**Ver Sistema Bloqueio Volante
(Check steering wheel lock system)
(com sistema Smart Key)**



- Esta mensagem de aviso acende-se se o volante não bloquear normalmente quando o botão para ligar/desligar o motor muda para a posição OFF.

Premir Travão para Ligar Motor
(Press brake pedal to start engine)
(com sistema Smart Key e transeixo automático)



OPS043414PE

- Esta mensagem de aviso acende-se se o botão para ligar/desligar o motor mudar para a posição ACC duas vezes ao premir o botão repetidamente sem carregar no pedal do travão.
- Significa que deve pressionar o pedal do travão para o motor trabalhar.

Premir Embraiagem para Ligar Motor
(Press clutch pedal to start engine)
(com sistema Smart Key e transeixo manual)



OPS043413PE

- Esta mensagem de aviso acende-se se o botão para ligar/desligar o motor mudar para a posição ACC duas vezes ao carregar no botão repetidamente sem pressionar o pedal da embraiagem.
- Neste caso deve premir o pedal da embraiagem para o motor trabalhar.

Smart key Não Está no veículo
(Key not in vehicle)
(com sistema Smart Key)



OPS043416PE

- Esta mensagem de aviso ilumina-se quando a smart key (chave inteligente) não está no veículo e a porta está aberta ou fechada com a ignição na posição ACC ou com o motor em funcionamento.
- Significa que deve ter sempre consigo a smart key.

**Smart Key não Detetada
(Key not detected)
(com sistema Smart Key)**

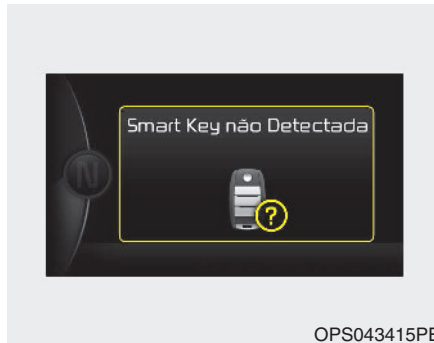

- Esta mensagem de aviso acende-se se a smart key não for detetada quando carregar no botão para ligar/desligar o motor.

**Premir Botão Start Outra Vez
(Press start button again)
(com sistema Smart Key)**



- Esta mensagem de aviso acende-se se não conseguir usar o botão para ligar/desligar o motor devido a existir um problema com o sistema do botão para ligar/desligar o motor.
- Significa que pode ligar o motor premindo novamente o botão para ligar/desligar o motor.
- Se o aviso surgir sempre que carregar no botão para ligar/desligar o motor, recomendamos que se dirija a um concessionário Kia, para que o problema possa ser resolvido.

**Premir Start com Smart Key
(Press start button with smart key)
(com sistema Smart Key)**



- Esta mensagem de aviso acende-se se carregar no botão para ligar/desligar o motor ao mesmo tempo que está iluminada a mensagem "Key not detected (Smart key não Detectada)".
- Neste caso a luz indicadora do imobilizador começa a piscar.

**Verificar Fusível "BRAKE SWITCH"
(Check fuse "BRAKE SWITCH")
(com sistema Smart Key e transeixo automático)**



- Esta mensagem de aviso acende-se se o fusível do interruptor dos travões estiver desligado.
- Significa que deve substituir o fusível por um novo. Se tal não for possível, é possível ligar o motor, bastando para tal premir o botão para ligar/desligar o motor na posição ACC durante 10 segundos.

**Mudar p/ "P" ou "N" p/ Ligar
(Shift to "P" or "N" to start engine)
(com sistema Smart Key e transeixo automático)**



- Esta mensagem de aviso acende-se se tentar ligar o motor sem antes ter colocado a alavanca das mudanças na posição P (Estacionamento) ou N (Ponto morto).

* NOTA

É possível ligar o motor com a alavanca das mudanças na posição N (Ponto morto). Mas, por uma questão de segurança, recomendamos que ligue sempre o motor com a alavanca das mudanças na posição P (Estacionamento).

Porta Aberta (Door Open)

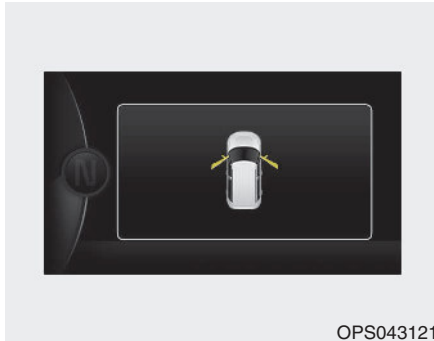

- Significa que uma das portas está aberta.

Porta-traseira Aberto (Tailgate Open)

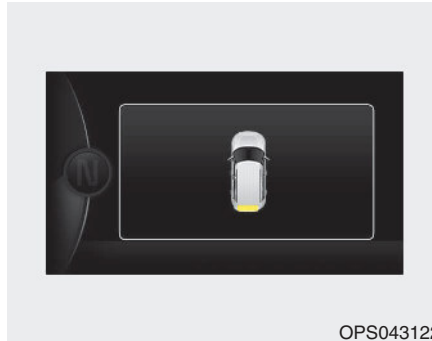

- Significa que o teto de abrir está aberto.

**Teto de abrir Aberto (Sunroof Open)
(se instalado)**



- Esta mensagem de aviso ilumina-se se desligar o motor com o teto de abrir aberto.

Pouco Líquido Limpeza (Low Washer Fluid) (se instalado)

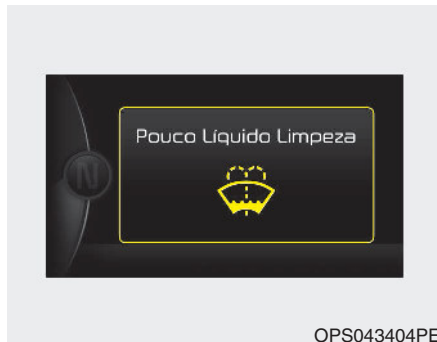

- Esta mensagem de aviso acende-se no modo de lembrete de manutenção, quando o depósito do líquido de limpeza está quase vazio.
- Significa que deve encher o depósito do líquido de limpeza.

Switch Vire fusível na (Turn on "FUSE SWITCH") (se instalado)



- Esta mensagem de aviso acende-se se o interruptor do fusível sob o volante estiver desligado (OFF).
- Significa que deve ligar o interruptor do fusível.

Para mais informações, consulte "Fusíveis" no capítulo 7.

COMPUTADOR DE BORDO

Visão geral

Descrição

O computador de bordo consiste num sistema controlado por um microprocessador que fornece ao condutor informações relacionadas com a condução do veículo.

* NOTA

Algumas informações armazenadas no computador de bordo (por exemplo a Velocidade Média do Veículo) são ajustadas a zeros se a bateria for desligada.

Modos do conta-quilómetros (TRIP A)

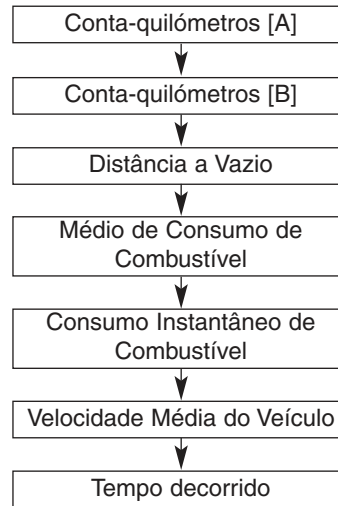

Para alterar o modo do conta-quilómetros, pressione o botão TRIP.

Modos do conta-quilómetros (TRIP B)

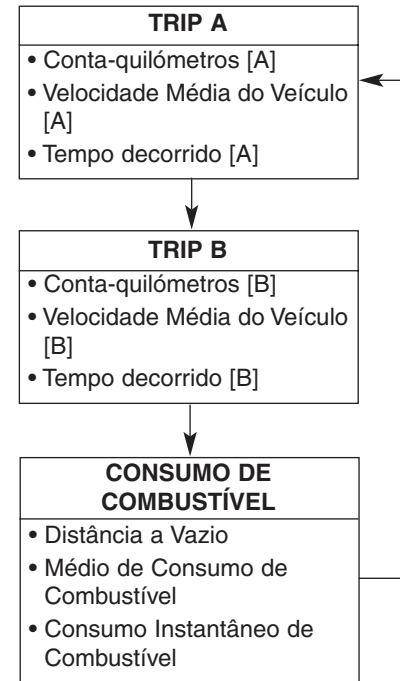

Para alterar o modo do conta-quilómetros, pressione o ▽ botão (MOVE).

Conta-quilómetros A/B

■ Tipo A



OPS043125K

■ Tipo B



OPS043127L

Conta-quilómetros (1)

- Este mostrador indica o total da distância percorrida desde o último ajuste a zeros do conta-quilómetros.
 - Alcance da distância: 0,0 ~ 9999,9 km ou milhas.
- Para repor o conta-quilómetros a zeros, pressione o botão RESET ou ▽ o botão (reset) no volante durante mais de 1 segundo com conta-quilómetros visível no écran.

Velocidade Média do Veículo (2)

- A velocidade média do veículo é calculada a partir do total da distância percorrida e do tempo de condução desde o último ajuste a zeros da velocidade média do veículo.
 - Alcance da velocidade: 0 ~ 240 km/h ou 0 ~160 MPH
- Para repor a velocidade média do veículo a zeros, pressione o botão RESET ou ▽ o botão (reset) no volante durante mais de 1 segundo com a velocidade média do veículo visível no écran.

* NOTA

- A velocidade média do veículo não é visualizada se a distância percorrida for inferior a 50 metros (0,03 milhas) ou se o tempo de condução for inferior a 10 segundos contados a partir do momento em que ligou a ignição ou o botão para ligar/desligar o motor.
- Mesmo com o veículo imobilizado, o cálculo da velocidade média do veículo continua desde que o motor esteja a trabalhar.

Tempo Decorrido (3)

- O tempo decorrido corresponde ao tempo total da condução desde o último ajuste a zeros do tempo decorrido.
 - Alcance do tempo (hh:mm): 00:00 ~ 99:59
- Para repor o tempo de viagem decorrido a zeros, pressione RESET ou ▽ o botão RESET no volante durante mais de 1 segundo com o tempo de viagem decorrido visível no écran.

* NOTA

- Mesmo com o veículo imobilizado, a contagem do tempo decorrido continua desde que o motor esteja a trabalhar.

Consumo de Combustível

■ Tipo A



OPS043214L

■ Tipo B

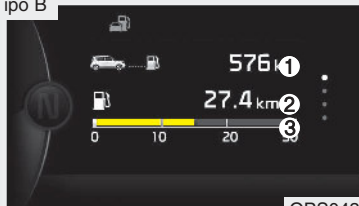

OPS043128L

Distância a Vazio (1)

- A distância a vazio corresponde à distância estimada que o veículo pode percorrer com o combustível remanescente.
 - Alcance da distância: 50 ~ 990 km ou 30~ 999 milhas.
- Se a distância estimada for inferior a 50 km (30 milhas), o computador de bordo indica "---" como valor da distância a vazio.

* NOTA

- Se o veículo não se encontrar estacionado num plano horizontal ou se a corrente da bateria tiver sido interrompida, a função de distância a vazio pode não funcionar corretamente.
- A distância a vazio pode diferir da distância real uma vez que se trata de uma estimativa da distância disponível.
- O computador de bordo pode não registar a existência de combustível adicional se forem acrescentados ao depósito menos de 6 litros (1,6 galões).
- O consumo de combustível e a distância a vazio podem variar significativamente em função das condições de rodagem, estilos de condução e estado do veículo.

Média do Consumo de Combustível (2)

- A média do consumo de combustível é calculada com base no total da distância percorrida e consumo de combustível desde o último ajuste a zeros da média de consumo de combustível.
 - Alcance do consumo de combustível: 0,0 ~ 99,9 L/ 100km ou MPG
- A média do consumo de combustível pode ser ajustada a zeros tanto de forma manual como automática.

Ajuste manual

Para limpar o consumo médio de combustível manualmente, pressione RESET ou ▽ o botão (reset) no volante durante mais de 1 segundo com o consumo médio de combustível visível no écran.

Ajuste automático

Para reajustar automaticamente a zeros a média de consumo de combustível sempre que reabastecer, selecione o modo "Auto Reset (Reposição automática)" no menu de Definições do Utilizador do visor LCD (consulte "Visor LCD").

No modo "Auto Reset (Reposição automática)", a média de consumo de combustível é ajustada a zeros (---) quando a velocidade do veículo ultrapassar 1 km/h depois de reabastecer o depósito de combustível com mais de 6 litros (1,6 galões).

* NOTA

Por uma questão de rigor do cálculo, a média de consumo de combustível não é visualizada se o veículo não circular mais de 10 segundos ou 50 metros (0,03 milhas) a partir do momento em que se colocou o interruptor da ignição ou o botão para ligar/desligar o motor na posição ON.

Consumo Instantâneo de Combustível (3)

- Este modo permite visualizar o consumo instantâneo de combustível durante os últimos segundos, desde que a velocidade do veículo seja superior a 10 km/h (6,2 MPH).
- Alcance do consumo de combustível:
0 ~ 20 L/100km ou 0 ~ 50 MPG

Informação imediata do modo de condução (para combinação Tipo B)



Este ecrã apresenta a distância do percurso (1), a média de consumo de combustível (2) e a informação quantos kms esta percorrer com o combustível existente (3).

Esta informação é apresentada durante alguns segundos quando desliga o motor para depois desligar-se automaticamente. A informação fornecida é calculada de acordo com cada viagem. Se a distância estimada fixar-se abaixo dos 50 km (30 mi), a distância para entrar na reserva (3) irá apresentar-se com "___" e uma mensagem para reabastecer surgirá no ecrã.

LUZES AVISADORAS E INDICADORAS

Luzes Avisadoras

* NOTA - Luzes avisadoras

Depois de ligar o motor verifique se todas as luzes avisadoras estão apagadas. Se alguma luz avisadora permanecer acesa isso significa que está perante uma situação que requer a sua atenção.

Luz Avisadora do Airbag



Esta luz avisadora acende-se:

- Quando se coloca o interruptor da ignição ou o botão para ligar/desligar o motor na posição ON.
 - Ilumina-se durante aproximadamente 6 segundos e depois apaga-se.
- Quando ocorre uma avaria do sistema SRS.

Neste caso recomendamos que se dirija a um concessionário Kia para que o problema possa ser resolvido.

Luz Avisadora do Cinto de Segurança



Esta luz avisadora informa o condutor que o cinto de segurança não foi colocado.

Para mais informações, consulte "Cintos de Segurança" no capítulo 3.

Luz Avisadora do Travão de Estacionamento & Fluido dos Travões



Esta luz avisadora acende-se:

- Quando se coloca o interruptor da ignição ou o botão para ligar/desligar o motor na posição ON.
 - Ilumina-se durante aproximadamente 3 segundos
 - Permanece acesa se o travão de estacionamento continuar ativado.
- Quando se aplica o travão de estacionamento.
- Quando o depósito apresenta um nível reduzido de fluido dos travões.
 - Se a luz avisadora se acender depois de soltar o travão de estacionamento, isso significa que o nível do fluido de travões está demasiado baixo.

Se o nível do fluido de travões estiver demasiado baixo:

1. Conduza cuidadosamente até o local seguro mais próximo e estacione o seu veículo.
2. Com o motor parado, verifique imediatamente o nível do fluido dos travões e acrescente a quantidade necessária (Para mais informações, consulte "Fluido dos Travões" no capítulo 7). Depois verifique todos os componentes dos travões para detetar se há alguma fuga do líquido. Se encontrar alguma fuga no sistema de travões, se a luz avisadora permanecer acesa, ou se os travões não funcionarem devidamente, não conduza o veículo.

Neste caso recomendamos que o veículo seja rebocado até um concessionário Kia para que o problema possa ser resolvido.

Sistema de travagem com circuito de diagonal dupla

O seu automóvel está equipado com um sistema de travagem de circuito de diagonal dupla. Isto significa que mesmo que um dos dois circuitos falhe, há sempre duas rodas que continuam a travar.

Com apenas um dos dois circuitos a funcionar, o curso do pedal é maior do que o normal, pelo que é necessário aplicar uma maior pressão sobre o pedal do travão para conseguir imobilizar o veículo.

Além disso, quando só está a funcionar uma parte do sistema de travagem, o veículo necessita de uma distância de travagem maior para parar.

Se os travões falharem durante a condução, reduza as mudanças para aumentar o efeito de travagem do motor e pare o veículo assim que o possa fazer com segurança.

▲ AVISO - Luz Avisadora do Travão de Estacionamento & Fluido dos Travões

É perigoso conduzir o veículo se uma luz avisadora continuar acesa. Se a Luz Avisadora do Travão de Estacionamento & Fluido dos Travões se acender depois de ter soltado o travão de estacionamento, isso indica que o nível do fluido de travões é demasiado baixo.

Neste caso recomendamos que se dirija a um concessionário Kia para que o problema possa ser resolvido.

Luz Avisadora do Sistema Anti Bloqueio dos Travões (ABS)



Esta luz avisadora acende-se:

- Quando se coloca o interruptor da ignição ou o botão para ligar/desligar o motor na posição ON.
 - Ilumina-se durante aproximadamente 3 segundos e depois apaga-se.
- Quando ocorre uma avaria do sistema ABS (O sistema de travagem normal continua operacional mesmo sem o auxílio do sistema anti bloqueio dos travões).

Neste caso recomendamos que se dirija a um concessionário Kia para que o problema possa ser resolvido.

Luz Avisadora do Sistema de Distribuição Eletrónica da Força de Travagem (EBD)



Estas duas luzes avisadoras acendem-se ao mesmo tempo durante a condução:

- Se ocorrer uma falha eventual no funcionamento normal do ABS e do sistema convencional de travagem. Neste caso recomendamos que se dirija a um concessionário Kia para que o problema possa ser resolvido.

⚠ AVISO - Luz Avisadora do Sistema de Distribuição Eletrônica da Força de Travagem (EBD)

Quando as luzes avisadoras do ABS e do Travão de Estacionamento & Fluido dos Travões estão acesas, o sistema de travagem não está a funcionar normalmente, pelo que poderá encontrar-se numa situação inesperada e perigosa se tiver que travar de repente.

Neste caso evite altas velocidades e travagens bruscas.

Recomendamos que se dirija a um concessionário Kia para que o problema possa ser resolvido o mais depressa possível.

*** NOTA - Luz Avisadora do Sistema de Distribuição Eletrônica da Força de Travagem (EBD)**

Quando a luz avisadora do ABS ou as luzes avisadoras do ABS e do Travão de Estacionamento & Fluido dos Travões estão acesas, o velocímetro, o odómetro ou o conta-quilómetros podem deixar de funcionar. Além disso, a luz avisadora do EPS também se pode acender e o esforço da direção pode aumentar ou diminuir.

Neste caso recomendamos que se dirija a um concessionário Kia para que o problema possa ser resolvido o mais depressa possível.

Luz Avisadora da Direção Assistida Eletrónica (EPS)



Esta luz avisadora acende-se:

- Quando se coloca o interruptor da ignição ou o botão para ligar/desligar o motor na posição ON.
 - Permanece acesa até se ligar o motor.
- Quando ocorre uma avaria do EPS. Neste caso recomendamos que se dirija a um concessionário Kia para que o problema possa ser resolvido.

Luz Indicadora de Avaria (MIL)



Esta luz avisadora acende-se:

- Quando se coloca o interruptor da ignição ou o botão para ligar/desligar o motor na posição ON.
 - Permanece acesa até se ligar o motor.
- Quando ocorre uma Avaria do sistema de controlo das emissões.

Neste caso recomendamos que se dirija a um concessionário Kia para que o problema possa ser resolvido.

! CUIDADO - Luz Indicadora de Avaria (MIL)

Se conduzir com a luz indicadora de Avaria (MIL) acesa poderá danificar os sistemas de controlo das emissões e afetar o desempenho do veículo e/ou o consumo de combustível.

! CUIDADO - Motor a Gasolina

Se a luz indicadora de Avaria (MIL) se iluminar, é possível que se verifiquem danos no conversor catalítico que poderão resultar na perda de potência do motor.

Neste caso recomendamos que se dirija a um concessionário Kia para que o problema possa ser resolvido o mais depressa possível.

! CUIDADO - Motor Diesel com DPF (se instalado)

Quando a luz indicadora de Avaria (MIL) começa a piscar, pode parar de o fazer se conduzir o seu veículo:

- a mais de 60 km/h (37 mph), ou
- com uma mudança acima da 2ª a 1500 ~ 2000 rpm durante algum tempo (cerca de 25 minutos).

Se a luz indicadora de Avaria (MIL) continuar a piscar mesmo depois deste procedimento, recomendamos que se dirija a um concessionário Kia para que o problema possa ser resolvido.

Se continuar a conduzir o seu automóvel durante muito tempo com a luz indicadora de Avaria (MIL), o sistema DPF pode ficar danificado e o consumo de combustível pode aumentar.

CUIDADO - Motor Diesel

Se a luz indicadora de Avaria (MIL) começar a piscar, isso significa que ocorreu algum erro relacionado com o ajuste da quantidade de injeção o que pode provocar perda de potência do motor, ruídos de combustão e agravamento das emissões.

Neste caso recomendamos que se dirija a um concessionário Kia para que o sistema possa ser verificado o mais depressa possível.

Luz Avisadora do Sistema de Carregamento

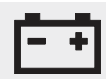

Esta luz avisadora acende-se:

- Quando se coloca o interruptor da ignição ou o botão para ligar/desligar o motor na posição ON.
 - Permanece acesa até se ligar o motor.
- Quando se verifica uma avaria com o alternador ou com o sistema elétrico de carregamento.

Se ocorrer uma avaria do alternador ou do sistema elétrico de carregamento:

1. Conduza cuidadosamente até o local seguro mais próximo e estacione o seu veículo.
2. Desligue o motor e verifique se a correia de transmissão do alternador está solta ou partida. Se a correia estiver devidamente colocada, então pode existir um problema com o sistema elétrico de carregamento.

Neste caso recomendamos que se dirija a um concessionário Kia para que o problema possa ser resolvido o mais depressa possível

Luz Avisadora da Temperatura do Fluido do Motor (se instalado)



Esta luz avisadora acende-se:

- Quando a temperatura do fluido de refrigeração do motor é superior a 120°C (248°F). Significa que o motor sobreaqueceu e pode ficar danificado. Se o seu veículo sobreaquecer, consulte "Sobreaquecimento" no capítulo 6.

CUIDADO

- Sobreaquecimento do Motor

Se o motor sobreaquecer não continue a conduzir, pois poderá danificar o motor.

Luz Avisadora da Pressão do Óleo do Motor



Esta luz avisadora acende-se:

- Quando se coloca o interruptor da ignição ou o botão para ligar/desligar o motor na posição ON.
 - Permanece acesa até se ligar o motor.
- Quando a pressão do óleo do motor é insuficiente.

Se a pressão do óleo do motor for insuficiente:

1. Conduza cuidadosamente até o local seguro mais próximo e estacione o seu veículo.
2. Desligue o motor e verifique o nível do óleo do motor for insuficiente, acrescente o óleo necessário (Para mais informações, consulte "Óleo do Motor" na capítulo 7).

Se a luz avisadora continuar acesa depois de ter acrescentado óleo ou se não tiver óleo disponível para o fazer, recomendamos que se dirija a um concessionário Kia para que o problema possa ser resolvido o mais depressa possível.



⚠ CUIDADO - Luz Avisadora da Pressão do Óleo do Motor

- *Se não parar o motor imediatamente assim que se acende a luz avisadora da Pressão do Óleo do Motor, o motor poderá ficar gravemente danificado.*
- *Se a luz avisadora permanecer acesa com o motor a trabalhar, isso significa que o motor pode ter sofrido danos ou falhas de funcionamento graves. Neste caso,*
 1. *Estacione o veículo assim que o poder fazer com segurança.*
 2. *Desligue o motor e verifique o nível do óleo. Se o nível estiver abaixo do indicado, reponha a quantidade necessária de óleo.*
 3. *Volte a ligar o motor. Se a luz avisadora permanecer acesa depois de ter ligado o motor, desligue-o imediatamente. Neste caso recomendamos que se dirija a um concessionário Kia para que o problema possa ser resolvido.*

Luz Indicadora do Nível do Óleo do Motor (se instalado)



Esta luz avisadora acende-se:

- Quando se coloca o interruptor da ignição ou o botão para ligar/desligar o motor na posição ON.
 - Permanece acesa até se ligar o motor.
- Quando é necessário verificar o nível do óleo do motor.

Se o nível do óleo do motor for insuficiente:

1. Conduza cuidadosamente até o local seguro mais próximo e estacione o seu veículo.
2. Desligue o motor e verifique o nível do óleo do motor for insuficiente, acrescente o óleo necessário (Para mais informações, consulte "Óleo do Motor" na capítulo 7).

Se a luz avisadora continuar acesa depois de ter acrescentado óleo ou se não tiver óleo disponível para o fazer, recomendamos que se dirija a um concessionário Kia para que o problema possa ser resolvido o mais depressa possível.

Luz Avisadora do Nível Reduzido de Combustível



Esta luz avisadora acende-se:

Quando o depósito de combustível está quase vazio.

Se o depósito de combustível estiver quase vazio:

Abasteça o depósito o mais depressa possível.

⚠ CUIDADO - Nível Reduzido de Combustível

Se conduzir com a luz avisadora de Nível Reduzido de Combustível acesa ou com o nível de combustível abaixo de "0 ou E" poderá causar falhas de ignição do motor e danificar o conversor catalítico (se instalado).

Luz Avisadora de Pressão Insuficiente dos Pneus (se instalado)



Esta luz avisadora acende-se:

- Quando se coloca o interruptor da ignição ou o botão para ligar/desligar o motor na posição ON.
 - Ilumina-se durante aproximadamente 3 segundos e depois apaga-se.
- Quando um ou mais pneus apresentam uma perda significativa de pressão (A localização dos pneus com perda de pressão é visualizada no visor LCD).

Para mais informações, consulte "Sistema de Monitorização da Pressão dos Pneus (TPMS)" no capítulo 6.

Esta luz avisadora permanece acesa depois de piscar durante cerca de 60 segundos ou continua a piscar repetidamente a intervalos de aproximadamente 3 segundos:

- Quando se verifica uma avaria do TPMS.

Neste caso recomendamos que se dirija a um concessionário Kia para que o problema possa ser resolvido.

Para mais informações, consulte "Sistema de Monitorização da Pressão dos Pneus (TPMS)" no capítulo 6.

⚠ AVISO - Estacionamento Seguro

- O sistema TPMS não o pode avisar se os pneus sofrerem danos graves e repentinos causados por fatores externos.
- Se notar alguma instabilidade do veículo, retire imediatamente o pé do acelerador, aplique levemente uma pressão gradual sobre o travão e, lentamente, dirija-se para um local seguro fora da estrada.

Luz Avisadora de Porta Aberta



Esta luz avisadora acende-se:

Quando uma das portas não está bem fechada.

Luz Avisadora de Porta da Bagageira Aberta



Esta luz avisadora acende-se:

Quando a porta da bagageira não está bem fechada.

Luz Avisadora do Filtro de Combustível (Motor Diesel)



Esta luz avisadora acende-se:

- Quando se coloca o interruptor da ignição ou o botão para ligar/desligar o motor na posição ON.
 - Ilumina-se durante aproximadamente 3 segundos e depois apaga-se.
- Quando há água acumulada dentro do filtro de combustível.

Neste caso retire a água do filtro de combustível.

Para mais informações, consulte "Filtro de Combustível" no capítulo 7.



CUIDADO - Luz Avisadora do Filtro de Combustível

- *Quando a luz avisadora do Filtro de Combustível se acende, a potência do motor (velocidade do veículo & ralenti) pode diminuir.*
- *Se continuar a conduzir com a luz avisadora acesa, algumas peças do motor (injetor, common rail, bomba de combustível de alta pressão) poderão ser danificadas. Neste caso recomendamos que se dirija a um concessionário Kia para que o problema possa ser resolvido.*

Luz Avisadora de Excesso de Velocidade (se instalado)

**120
km/h**

Esta luz avisadora começa a piscar:

- Se conduzir a mais de 120 km/h.
 - O objetivo consiste em impedi-lo de conduzir em excesso de velocidade.
 - Além disso, o sinal sonoro de excesso de velocidade também se faz ouvir durante cerca de 5 segundos.

Luz avisadora do líquido do limpa vidros



Esta luz avisadora acende-se:

- Quando o depósito do líquido está quase vazio. Neste caso, deve reabastecer o depósito do líquido do limpa vidros.

Luz de aviso principal (se instalado)



- Esta luz de aviso informa o condutor nas seguintes situações:

- Nível do líquido baixo (se instalado)
- TPMS (se instalado)
- Lembrete do intervalo de manutenção

A luz de aviso principal acende-se quando ocorre mais que uma das situações acima. Se a situação de aviso foi resolvida, a luz de aviso principal desliga-se. (ex : reabastecimento do líquido do limpa vidros)

Luz avisadora de gelo na estrada (se instalado)



Esta luz avisadora pisca 10 vezes e depois acende-se, e o som de aviso soa 3 vezes:

- Quando a temperatura exterior indicada no respetivo mostrador é inferior a aproximadamente 4°C (39.2°F) com a ignição ou o botão start/stop na posição ON.

*** NOTA**

Se a luz avisadora de gelo na estrada surgir durante o trajeto, deve redobrar a atenção e evitar excessos de velocidade, acelerações rápidas, travagens ou viragens bruscas, etc.

Luzes Indicadoras

Controlo de estabilidade electrónico (ESC) (se instalado)



Esta luz indicadora acende-se:

- Quando se coloca o interruptor da ignição ou o botão para ligar/desligar o motor na posição ON.
 - Ilumina-se durante aproximadamente 3 segundos e depois apaga-se.
- Quando se verifica uma avaria do sistema ESC.

Neste caso recomendamos que se dirija a um concessionário Kia para que o problema possa ser resolvido.

Esta luz indicadora começa a piscar:

Quando o ESC está a funcionar.

Para mais informações, consulte "Controlo de estabilidade electrónico (ESC)" no capítulo 5.

Luz Indicadora do Controlo de estabilidade electrónico (ESC) (se instalado)



Esta luz indicadora acende-se:

- Quando se coloca o interruptor da ignição ou o botão para ligar/desligar o motor na posição ON.
 - Ilumina-se durante aproximadamente 3 segundos e depois apaga-se.
- Quando se desativa o sistema ESC premindo o botão ESC OFF.

Para mais informações, consulte "Controlo de estabilidade electrónico (ESC)" no capítulo 5.

Luz Indicadora ECO (se instalado)

ECO

Esta luz indicadora acende-se:

Quando se liga o sistema ECO ativo premindo o botão ACTIVE ECO.

Para mais informações, consulte "Sistema ECO Ativo" no capítulo 5.

Luz indicadora de paragem automática (se instalado)



Este indicador acende-se quando o motor entra no modo de paragem ao ralenti do sistema ISG (Idle Stop and Go). Quando se dá o arranque automático, a luz indicadora de paragem automática no combinado pisca durante 5 segundos.

Para obter mais informações, consulte a seção sobre o sistema ISG (Idle Stop and Go) do capítulo 5.

* NOTA

Quando o sistema ISG liga automaticamente o motor, algumas luzes avisadoras (ABS, ESC, ESC OFF, EPS ou aviso do travão de estacionamento) podem iluminar-se durante alguns segundos. Isto acontece devido à baixa tensão da bateria. Não significa que há uma avaria no sistema.

Luz indicadora do Imobilizador (sem Smart Key) (se instalado)



Esta luz indicadora acende-se:

- Quando o veículo deteta corretamente o imobilizador na sua chave com o interruptor da ignição na posição ON.
 - Nesta altura pode ligar o motor.
 - Depois de ligar o motor, a luz avisadora apaga-se.

Esta luz indicadora começa a piscar:

- Quando se verifica uma avaria do sistema do imobilizador.

Neste caso recomendamos que se dirija a um concessionário Kia para que o problema possa ser resolvido.

Luz Indicadora do Imobilizador (com Smart Key) (se instalado)



Esta luz indicadora acende-se até 30 segundos:

- Quando o veículo deteta corretamente a presença do dispositivo smart key com o botão para ligar/desligar o motor na posição ACC ou ON.
 - Nesta altura pode ligar o motor.
 - Depois de ligar o motor, a luz avisadora apaga-se.

Esta luz indicadora começa a piscar durante alguns segundos:

- Quando o dispositivo smart key não se encontra no interior do veículo.
 - Nesta altura não pode ligar o motor.

Esta luz indicadora acende-se durante 2 segundos e depois apaga-se:

- Quando o veículo não consegue detetar a presença do dispositivo smart key com o botão para ligar/desligar o motor na posição ON. Neste caso recomendamos que se dirija a um concessionário Kia para que o problema possa ser resolvido.

Esta luz indicadora começa a piscar:

- Quando a pilha do dispositivo smart key está fraca.
 - Neste caso não é possível ligar o motor. No entanto, pode ligar o motor se pressionar o botão para ligar/desligar o motor com a smart key. (Para mais informações, consulte "Ligar o Motor" na capítulo 5).
- Quando se verifica uma avaria do sistema do imobilizador. Neste caso recomendamos que se dirija a um concessionário Kia para que o problema possa ser resolvido.

Luz Indicadora das Luzes de Mudança de Direção (Piscas)

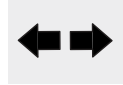

Esta luz indicadora começa a piscar:

- Quando se liga o sinal de mudança de direção (piscas).

Se ocorrer uma das seguintes circunstâncias abaixo indicadas, isso significa que há uma avaria do sistema de sinais de mudança de direção. Neste caso recomendamos que se dirija a um concessionário Kia para que o problema possa ser resolvido.

- A luz indicadora acende-se, mas sem piscar.
- A luz indicadora começa a piscar mais rapidamente.
- A luz indicadora nem chega a acender.

Luz indicadora de médios (se instalado)



Esta luz indicadora acende-se:

- Quando os faróis estão ligados.

Luz Indicadora de Máximos



Esta luz indicadora acende-se:

- Quando os faróis estão ligados na posição de máximos.
- Quando a manete das luzes de mudança de direção (piscas) se encontra na posição Flash-to-Pass (Sinalizar-para-Ultrapassar).

Luz indicadora dos faróis



Esta luz avisadora acende-se:

- Quando os faróis estão ligados com o interruptor das luzes na posição AUTO.
- Se o seu veículo deteta veículos à frente ou atrás, o sistema de assistência de luzes comuta os máximos para médios automaticamente.

Para mais pormenores, consulte "Assistência máximos" no capítulo 4.

Luz Indicadora de Luzes ON (ligadas)



Esta luz indicadora acende-se:

- Quando os faróis traseiros ou os faróis estão ligados.

Luz Indicadora do Farol de Nevoeiro (se instalado)



Esta luz indicadora acende-se:

- Quando os faróis de nevoeiro estão ligados.

Luz Indicadora das Luzes de Nevoeiro de Retaguarda (se instalado)



Esta luz indicadora acende-se:

- Quando as luzes de nevoeiro de retaguarda estão ligadas.

Luz Indicadora de Incandescência (Motor Diesel)



Esta luz indicadora acende-se:

- Quando o motor está em pré-aquecimento com o interruptor da ignição ou o botão para ligar/desligar o motor na posição ON.
 - Pode-se ligar o motor assim que a luz indicadora de incandescência se apagar.
 - O tempo de espera pode variar em função da temperatura do fluido de refrigeração do motor, da temperatura do ar e do estado da bateria.

Se a luz indicadora permanecer acesa ou começar a piscar depois do motor já ter aquecido ou mesmo durante a condução, isso significa que pode haver uma avaria do sistema de pré-aquecimento do motor.

Neste caso recomendamos que se dirija a um concessionário Kia para que o problema possa ser resolvido.

*** NOTA - Pré-aquecimento do Motor**

Se o motor não arrancar dentro de 10 segundos depois de completado o pré-aquecimento, posicione o interruptor da ignição ou o botão para ligar/desligar o motor na posição LOCK ou OFF durante 10 segundos e depois novamente na posição ON para repetir o processo de pré-aquecimento do motor.

Luz Indicadora de Velocidade de Cruzeiro (se instalado)



Esta luz indicadora acende-se:

- Quando o sistema de controlo da velocidade de cruzeiro é ativado.

Para mais informações, consulte "Sistema de Controlo da Velocidade de Cruzeiro" na capítulo 5.

Luz Indicadora de Ajuste da Velocidade de Cruzeiro (SET) (se instalado)

SET

Esta luz indicadora acende-se:

- Durante o processo de ajuste da velocidade de cruzeiro.

Para mais informações, consulte "Sistema de Controlo da Velocidade de Cruzeiro" na capítulo 5.

Indicador limite de velocidade Luz (se instalado)



Esta luz indicadora ilumina-se:

- Quando o sistema de controlo da velocidade de cruzeiro é ativado.

Para mais pormenores, consulte "Sistema de controlo limite de velocidade" no capítulo 5.

Indicador FLEX STEER (se instalado)

SPORT NORMAL COMFORT

Esta luz indicadora ilumina-se:

- Quando pressiona o botão modo FLEX STEER.

Para mais detalhes, consulte "FLEX STEER" no capítulo 4.

SISTEMA DE AVISO DE MARCHA-ATRÁS (SE INSTALADO)

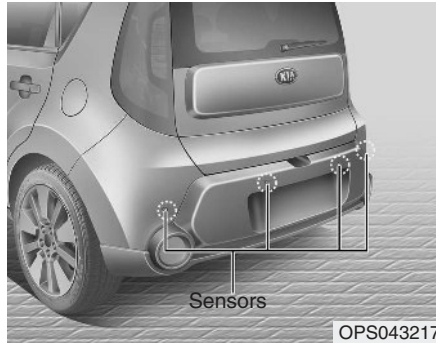

O sistema de aviso de marcha-atrás ajuda o condutor numa manobra de recuo do veículo soando quando detecta objectos a uma distância de 120 cm atrás do veículo. Trata-se de um sistema auxiliar, não se destinando a evitar a necessidade de muito cuidado e atenção por parte do condutor. O alcance e a natureza da detecção de objectos são limitados. Assim, numa manobra de marcha-atrás, tenha a mesma atenção que teria num veículo sem este sistema de aviso.

⚠ AVISO

O sistema de aviso de marcha-atrás é um mero sistema auxiliar, podendo o seu funcionamento ser afectado por vários factores (incluindo as condições climatéricas). É da responsabilidade do condutor olhar sempre para o espaço atrás do veículo antes de fazer marcha-atrás.

Funcionamento do sistema de aviso de marcha-atrás

Condições de funcionamento

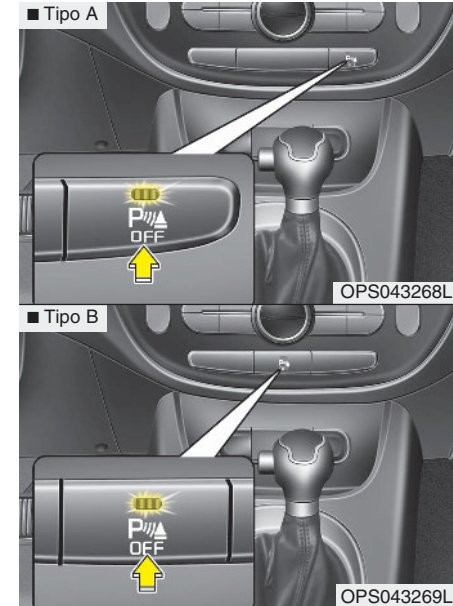

- Este sistema está ativado desde que a luz indicadora do botão OFF do sistema de auxílio ao estacionamento à retaguarda não esteja acesa.



Se pretender desativar o sistema de auxílio ao estacionamento à retaguarda, pressione novamente o respetivo botão OFF. Para ligar o sistema, pressione novamente o botão. (A luz indicadora do botão apaga-se.)

- Este sistema só se activa se a marcha-atrás for feita com a ignição ligada. Se o veículo andar a uma velocidade superior a 10 km/h, o sistema pode não activar-se correctamente.
- A distância de detecção com o sistema de aviso de marcha-atrás em funcionamento ronda os 120 cm.
- Se o sistema detectar dois objectos ao mesmo tempo, o primeiro a ser reconhecido será o objecto mais próximo.

Tipos de aviso sonoro

- Se houver um objecto a 120 cm-61 cm do pára-choques traseiro, o aviso emite um 'bip' intermitente.
- Se houver um objecto a 60 cm-31 cm do pára-choques traseiro, o aviso emite um 'bip' mais frequente.
- Se houver um objecto a até 30 cm do pára-choques traseiro, o aviso emite um 'bip' contínuo.

Tipo de luzes avisadoras (se instalado)

Distância ao objeto	Indicador de aviso
61cm ~ 120 cm (24 pol. ~ 47 pol.)	
31cm ~ 60 cm (12,2pol. ~ 23,6pol.)	
Menos de 30cm (11,8 pol.)	

Indica o alcance do objeto detetado por cada sensor (esquerdo, central, direito).

* No caso do objeto se encontrar entre ou perto dos sensores, a luz avisadora pode apresentar-se de modo diferente.

Condições de não-funcionamento do sistema de aviso de marcha-atrás

O sistema de aviso de marcha-atrás pode não funcionar correctamente se:

1. Houver humidade congelada no sensor. (O sensor voltará a funcionar correctamente depois de removida a humidade.)
2. O sensor estiver coberto de matérias estranhas, tais como neve ou água, ou a cobertura do sensor estiver bloqueada. (O sensor voltará a funcionar correctamente depois das matérias estranhas removidas ou da cobertura ficar desbloqueada.)
3. O veículo circular em estradas de piso irregular (estradas não pavimentadas, terra batida, piso acidentado ou inclinado).
4. Houver objectos excessivamente ruidosos (buzinas, motores potentes de motociclos ou travões pneumáticos de camiões) no raio de alcance do sensor.
5. Houver precipitação de chuva intensa ou chuviscos.
6. Houver transmissores sem fios ou telemóveis no raio de alcance do sensor.
7. O veículo tiver um atrelado a reboque.

O raio de detecção do sensor poderá diminuir se:

1. O sensor ficar sujo com matérias estranhas, como água ou neve. (O raio de detecção voltará ao normal depois de removidas as matérias estranhas.)
2. A temperatura do ar exterior for extremamente quente ou fria.

O sensor poderá não reconhecer os seguintes objectos:

1. Objectos finos ou afiados tais como cordas, correntes ou pilaretes.
2. Objectos que tendam a absorver a frequência do sensor, tais como peças de vestuário, materiais esponjosos ou neve.
3. Objectos indetectáveis de altura inferior a 1 m e com um diâmetro inferior 14 cm.

Precauções a ter com o sistema de aviso de marcha-atrás:

- O aviso de marcha-atrás poderá não soar sequencialmente, consoante a velocidade e as formas dos objectos detectados.
- O sistema de aviso de marcha-atrás poderá avariar se a altura do pára-choques traseiro do veículo for alterada ou a instalação do sensor for modificada ou danificada. O desempenho do sensor poderá também ser afectado por equipamento ou acessórios que não sejam de fábrica.
- O sensor poderá não reconhecer objectos a menos de 30 cm ou estimar uma distância incorrecta. Tenha cuidado.
- Se o sensor estiver congelado ou sujo com neve, sujidade ou água, poderá não funcionar até a sujidade ser removida com um pano macio.
- Não carregue, risque ou bata no sensor. Pode danificá-lo.

* NOTA

Este sistema só detecta objectos dentro do raio de alcance dos sensores, podendo não detectar objectos em áreas não cobertas por sensores. De igual modo, os sensores poderão não detectar objectos pequenos ou finos, tais como pilaretes, situados entre eles.

Olhe sempre para trás do veículo ao fazer marcha-atrás.

Não se esqueça de informar condutores ocasionais do veículo das capacidades e limitações do sistema.

AVISO

Preste muita atenção quando o veículo circular perto de obstáculos, tais como peões, muito especialmente crianças. Lembre-se que, devido à sua distância, tamanho ou material, todos factores potencialmente limitadores do desempenho dos sensores, certos objectos poderão não ser detectados pelos mesmos. Antes de andar com o veículo em qualquer direcção, olhe sempre para verificar se não há obstáculos ao movimento do veículo.

Autodiagnóstico

Quando mudar a alavanca de mudanças de velocidade na posição R (Marcha-atrás) e ocorrer uma ou mais das seguintes situações, é possível que haja uma avaria no sistema de auxílio ao estacionamento à retaguarda.

- O som de aviso não é audível ou o sinal sonoro soa de forma intermitente.



(blinks)

-  é apresentado no écran (se instalado)

Se ocorrer, recomendamos mandar verificar o sistema num concessionário autorizado Kia.

AVISO

A garantia do seu novo veículo não cobre acidentes, danos no veículo ou lesões nos seus ocupantes provocados por uma avaria no sistema de aviso de marcha-atrás. Conduza sempre com segurança e precaução.

SISTEMA DE AUXÍLIO AO ESTACIONAMENTO (SE INSTALADO)

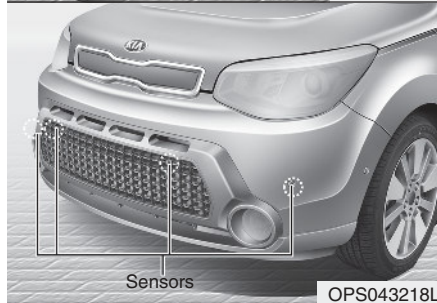
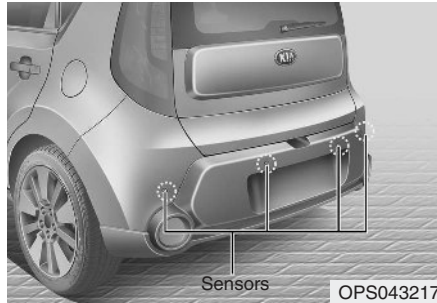

O sistema de auxílio ao estacionamento ajuda o condutor a manobrar o veículo, emitindo um sinal sonoro ou assinalando no combinado de instrumentos a área onde foi detetada a presença de um obstáculo, até à distância de 100cm (39,4pol.) à frente e 120cm (47pol.) atrás do veículo.

Trata-se de uma sistema suplementar e como tal não pretende nem pode substituir a necessidade de extrema cautela e atenção por parte do condutor. O raio de alcance e os objectos detectáveis pelos sensores são limitados.

Sempre que manobrar o seu automóvel preste a maior atenção a tudo o que se possa encontrar à frente e à retaguarda, tal como faria num veículo sem de auxílio ao estacionamento.

⚠ AVISO

O sistema de auxílio ao estacionamento deve ser encarado como uma função suplementar. Compete ao condutor verificar o espaço à sua frente e à retaguarda. O funcionamento operacional do sistema pode ser afectado por muitos factores e condições ambientais pelo que o sistema poderá não funcionar normalmente, por isso a responsabilidade é sempre do condutor.

Funcionamento do sistema de auxílio ao estacionamento

Condições de funcionamento

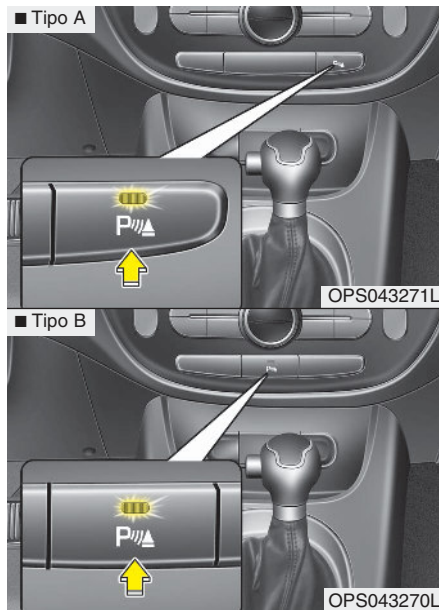

- Este sistema é ativado quando se pressiona o botão do sistema de auxílio ao estacionamento com o interruptor da ignição na posição ON.





- O indicador do sistema de auxílio ao estacionamento liga-se automaticamente e ativa o sistema logo que engrene a manete de velocidades na posição R (marcha-atrás) ou pressione o botão SPAS (se instalado). Desligar-se-á automaticamente logo que a velocidade cruzeiro exceda os 20 km/h (12.4 mph). (40 km/h (24.8 mph) com SPAS)
- Não é possível usar o sistema de auxílio ao estacionamento quando a velocidade do veículo é superior a 10 km/h (6,2 mph).
- O raio de alcance quando o veículo é deslocado para a frente é de aproximadamente 100 cm (39,4 pol.) a uma velocidade inferior a 10km/h (6,2 mph).
- Se forem detetados mais de dois objetos ao mesmo tempo, o sistema assinala primeiro a presença do mais próximo.

* NOTA

Poderá não funcionar se, quando se ligar o sistema, a distância ao objecto já for inferior a 25 cm.

Tipo de luz avisadora e sinal sonoro

 : Com sinal sonoro

Distância ao objecto		Luz avisadora		Sinal sonoro
		Em condução para a frente	Em condução em marcha-atrás	
100cm~61cm	Dianteiro		-	O sinal sonoro faz-se ouvir de forma intermitente
120cm~61cm	Traseiro	-		O sinal sonoro faz-se ouvir de forma intermitente
60cm~31cm	Dianteiro			O sinal sonoro faz-se ouvir de forma intermitente
	Traseiro	-		O sinal sonoro faz-se ouvir de forma intermitente
30cm	Dianteiro			O sinal sonoro faz-se ouvir com frequência
	Traseiro	-		O sinal sonoro faz-se ouvir com frequência

*** NOTA**

- O sinal sonoro e a luz avisadora podem diferir da imagem de acordo com os objectos ou estado dos sensores.
- Não lave os sensores do veículo com água a alta pressão.



CUIDADO

- *Este sistema só consegue detectar os objectos que se encontram dentro do alcance e localização dos sensores; Não consegue detectar objectos em áreas onde os sensores não estão instalados. Além disso, os objectos altos ou estreitos, como por exemplo postes, ou os objectos localizados entre os sensores, podem não ser detectados. Quando conduzir em marcha atrás verifique sempre visualmente a zona à retaguarda do veículo.*
- *Informe sempre os outros condutores do veículo que possam não estar familiarizados com o sistema sobre as respectivas capacidades e limitações.*

Condições não-operacionais do sistema de auxílio ao estacionamento

O sistema de auxílio ao estacionamento pode não funcionar normalmente:

1. Se o sensor estiver coberto por humidade congelada. (O sensor volta a funcionar normalmente quando a humidade descongelar.)
2. Se o sensor estiver coberto por alguma matéria estranha, tal como neve ou água, ou se a tampa do sensor estiver bloqueada. (O sensor volta a funcionar normalmente quando o material for removido ou o sensor deixar de estar bloqueado.)
3. Se o sensor estiver manchado por alguma matéria estranha. (O raio de alcance volta a normalizar quando a matéria estranha for removida.)
4. Se botão do sistema de auxílio ao estacionamento estiver desligado.

Pode ocorrer uma falha de funcionamento do sistema de auxílio ao estacionamento nas seguintes condições:

1. Condução em superfícies com piso irregular, como estradas não pavimentadas, gravilha, lombas ou rampas.
2. Os objectos que produzem ruído excessivo como buzinas, motorizadas ou travões pneumáticos dos camiões podem interferir com os sensores.
3. Chuva intensa ou salpicos de água.
4. Transmissores sem fios ou telemóveis na proximidade dos sensores.
5. Sensores cobertos por neve.

O raio de alcance pode diminuir quando:

1. A temperatura exterior é extremamente baixa ou elevada.
2. É impossível detectar os objectos por terem menos de 1m de altura e menos de 14 cm de diâmetro.

Os sensores poderão não detectar a presença dos seguintes objectos:

1. Objectos estreitos ou finos como cordas, correntes ou postes pequenos.
2. Objectos, que tenham tendência para absorver a frequência emitida pelos sensores, como peças de vestuário, materiais esponjosos ou neve.

*** NOTA**

1. O sinal sonoro de aviso poderá não soar de forma sequencial conforme a velocidade e o formato dos objectos detectados.
2. O sistema de auxílio ao estacionamento pode não funcionar correctamente se a altura do pára-choques ou a instalação dos sensores tiver sido alterada.
Todos os equipamentos ou acessórios que não tenham sido instalados de fábrica também podem interferir com o despenho dos sensores.
3. Os sensores podem não reconhecer a presença de objectos a menos de 30 cm de distância, ou poderão indicar uma distância incorrecta. Por isso, tenha sempre cuidado.
4. Se os sensores estiverem congelados ou manchados com neve ou água, podem deixar de funcionar até serem limpos com um pano macio.
5. Não empurre, não risque e não bata nos sensores com objectos duros que possam danificar a superfície do sensor, porque poderia danificá-los.

*** NOTA**

Este sistema só detecta objectos dentro do raio de alcance dos sensores, não detectando objectos em zonas fora do alcance dos mesmos. De igual modo, os sensores poderão não detectar objectos pequenos ou estreitos, tais como pilaretes ou objectos situados entre eles. Olhe sempre para trás do veículo numa manobra de marcha-atrás. Lembre-se de informar os eventuais condutores ocasionais do veículo acerca das capacidades e limitações do sistema.

▲ AVISO

Preste muita atenção ao conduzir o veículo perto de obstáculos na estrada, nomeadamente peões e, em especial, crianças. Lembre-se de que os sensores podem não detectar alguns objectos devido à distância, tamanho ou material destes, os quais podem limitar a eficácia dos sensores. Antes de conduzir o veículo numa determinada direcção, olhe sempre para verificar se o caminho está desobstruído.

Autodiagnóstico

Quando deslocar a mudança para a posição R (marcha-atrás) e uma ou mais das seguintes situações se verificar, é possível que haja uma avaria do sistema de apoio ao estacionamento à retaguarda.

- Se não ouvir um som audível ou se o sinal sonoro tocar intermitentemente.
-  é visualizado. (se instalado)

(pisca)

Se ocorrer, recomendamos mandar verificar o sistema num concessionário autorizado Kia.

▲ AVISO

A garantia do seu novo veículo não cobre acidentes ou danos no veículo, nem lesões sofridas pelos seus ocupantes, devido a avarias no sistema de assistência ao estacionamento em marcha-atrás. Conduza sempre com segurança e atenção.

SISTEMA INTELIGENTE DE AUXÍLIO AO ESTACIONAMENTO (SPAS) (SE INSTALADO)

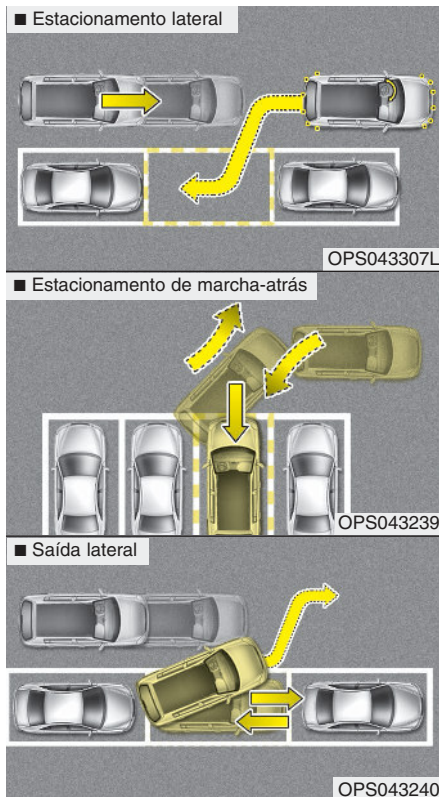

O sistema inteligente de auxílio ao estacionamento ajuda o condutor a estacionar o seu veículo utilizando os sensores para medir os espaços de estacionamento, controlar o volante para estacionar o veículo de forma semi automática e apresenta instruções no ecrã LCD para facilitar as manobras de estacionamento. Adicionalmente, o sistema garante assistência quando abandona (saída lateral) do parque de estacionamento.

* O volume do sistema de assistência ao estacionamento inteligente pode ser ajustado. Consulte a secção "Definições do utilizador" neste capítulo.

* NOTA

- O veículo não pára se peões ou objectos se atravessarem na sua trajectória, por isso o condutor deve monitorizar as manobras.
- Use o sistema apenas em parques de estacionamento ou locais especificamente destinados a esse fim.
- O sistema não funciona se não houver outro carro estacionado à frente do espaço onde pretende estacionar ou se for um espaço destinado a estacionamento em diagonal.
- Depois de estacionar o seu carro usando este sistema, o carro pode não ficar exactamente no local pretendido. Por exemplo o espaço entre o seu carro e a parede pode não ser o ideal.
- Desligue o sistema e estacione o seu veículo manualmente, se a situação o exigir.
- O sinal sonoro de aviso à frente e à retaguarda do sistema de auxílio ao estacionamento é activado quando se liga o sistema inteligente de auxílio ao estacionamento.
- Uma vez concluída a busca de um local para estacionamento, o sistema inteligente de auxílio ao estacionamento será cancelado se colocar o respectivo botão na posição OFF.

AVISO

- O sistema inteligente de auxílio ao estacionamento deve ser encarado como uma função suplementar. Compete ao condutor verificar o espaço à sua frente e à retaguarda. O funcionamento operacional do sistema pode ser afectado por muitos factores e condições ambientais pelo que o sistema poderá não funcionar normalmente, por isso a responsabilidade é sempre do condutor.
- O sistema poderá não funcionar normalmente se for necessário alinhar as rodas do veículo. Dirija-se a um concessionário Kia para que o veículo possa ser verificado.
- Se usar jantes ou pneus de uma dimensão diferente da recomendada pelo seu concessionário Kia, o sistema poderá não funcionar correctamente. Use sempre jantes e pneus da mesma dimensão.
- Se utilizar um caixilho adicional na chapa de matrícula, o SPAS pode produzir um sinal sonoro anormal.

Condições de funcionamento

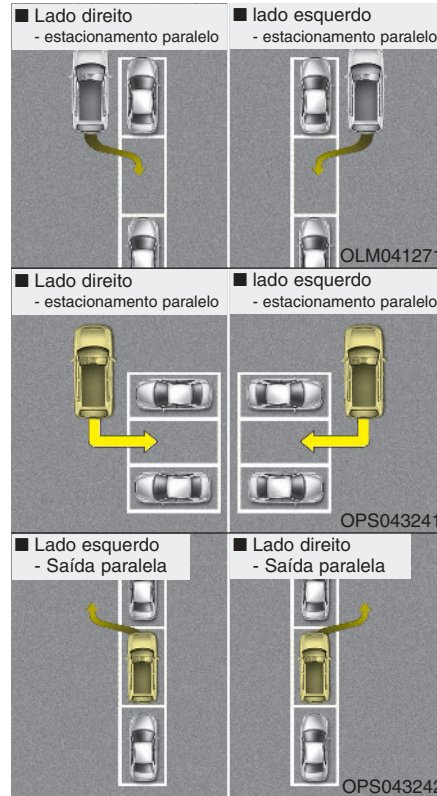

O sistema ajuda-o a estacionar o seu veículo no meio ou atrás de veículos estacionados. Use o sistema se todas as condições a seguir indicadas estiverem presentes.

- Se o espaço para estacionamento for em linha recta
- Quando é necessário a intervenção do auxiliar no estacionamento lateral ou de marcha-atrás (perpendicular).
- Se houver um veículo estacionado
- Se houver espaço suficiente para manobrar o veículo

Condições não-operacionais

Nunca use o sistema inteligente de auxílio ao estacionamento nas seguintes condições:

- Espaço de estacionamento em linha curva
- Espaço de estacionamento em plano inclinado
- Quando transportar cargas mais largas ou mais compridas do que o veículo
- Espaço de estacionamento em linha diagonal
- Quando está a nevar ou chover intensamente
- Existência de poste próximo da linha de estacionamento
- Junto dum pilar circular ou junto dum pilar estreito, ou de um pilar circundado por objetos, tais como extintor de incêndios, etc.
- O sensor está mal posicionado quando se trata de impacte no parachoques.
- Piso irregular
- Veículo equipado com correntes para a neve ou pneu sobresselente
- Pressão dos pneus inferior ou superior ao nível normal
- Reboque atrelado ao veículo
- Estrada escorregadia ou irregular
- Veículos de grandes dimensões, como autocarros ou camiões, estacionados no local
- Sensor coberto por material estranho, como por exemplo neve ou água
- Humidade congelada sobre o sensor
- Motociclo ou bicicleta estacionados no local
- Um obstáculo próximo tal como um cinzeiro de pé alto, uma bicicleta, um carrinho de compras, etc.
- Vento forte
- Substituição do pneu por outro não autorizado
- Problema com o alinhamento das rodas
- Um acessório montado na zona de deteção dos sensores (por exemplo um suporte de chapa de matrícula)
- Veículo fortemente inclinado para um dos lados
- Forte incidência de luz solar ou temperaturas muito baixas
- Interferência ultra sónica de veículos terceiros. Por exemplo buzinas de outros veículos, ruído de motor de motorizadas, ruído de travão pneumático de veículos pesados e sistemas auxiliares de estacionamento de veículos terceiros.

A AVISO

Nas condições a seguir indicadas, se utilizar o sistema inteligente de auxílio ao estacionamento, pode deparar-se com uma situação inesperada capaz de resultar em ferimentos graves.

1. Estacionamento em plano inclinado



OPS043235

Ao estacionar em plano inclinado, o condutor precisa de jogar com os pedais do acelerador e do travão. Se o condutor não for capaz de controlar os pedais, Pode ocorrer um acidente automóvel.

(Continua)

(Continua)

2. Estacionamento numa zona coberta de neve



A neve pode afectar o funcionamento dos sensores e o sistema pode ser cancelado se durante as manobras de estacionamento o piso se revelar escorregadio.

Além disso, se o condutor não for capaz de controlar os pedais do acelerador e do travão, pode ocorrer um acidente.

(Continua)

(Continua)

3. Espaço de estacionamento apertado



Quando o espaço não é suficiente, a função de busca pode não funcionar. Mesmo que o sistema esteja a funcionar, avance sempre com cuidado.

(Continua)

(Continua)

4. Estacionamento em diagonal

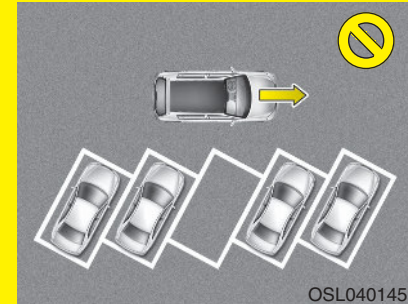

O sistema é um auxiliar adicional para estacionamento lateral ou perpendicular. Não se aplica ao estacionamento na diagonal. Mesmo que o espaço seja suficiente para o veículo entrar, não recorra ao sistema inteligente de auxílio ao estacionamento. O sistema irá fazer a tentativa para auxiliar o estacionamento lateral ou de marcha-atrás (perpendicular).

(Continua)

(Continua)

5. Estacionamento numa rua com piso irregular



OPS043236

Quando o veículo é estacionado numa rua com piso irregular, o condutor tem que controlar correctamente os pedais (embraiagem, acelerador ou travão). Caso contrário, o sistema pode desligar-se se o veículo derrapar ou ocorrer um acidente.

(Continua)

(Continua)

6. Estacionamento atrás de um camião



OPS043237

Pode ocorrer um acidente se estacionar atrás de um veículo mais alto do que o seu. Por exemplo, autocarro, camião, etc. Não fique limitado apenas ao sistema de assistência ao estacionamento inteligente.

(Continua)

(Continua)

7. Existência de um obstáculo no espaço de estacionamento

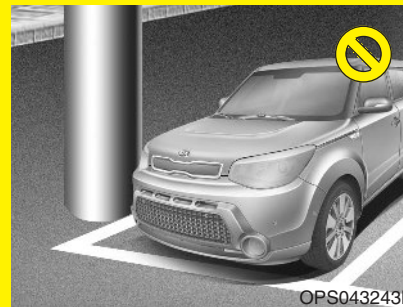

OPS043243L

Um obstáculo tal como um pilar pode interferir com o sistema principalmente quando procura um lugar de estacionamento. O sistema não deteta o lugar disponível no parque de estacionamento.

(Continua)

(Continua)

8. Deixar um espaço no estacionamento perto da parede



Quando sai dum lugar de estacionamento com uma parede, é possível que o sistema não funcione adequadamente.

Quando sair dum lugar de estacionamento igual ao apresentado na figura em cima, o condutor deve prestar atenção aos obstáculos durante a manobra.

Como é que o sistema funciona (Modo de Estacionamento)

1. Ativar o sistema de assistência inteligente ao estacionamento. A alavanca deve estar posicionada em D (Drive).
2. Seleccione o modo de auxílio ao estacionamento
3. Procure um espaço de estacionamento: conduza devagar
4. Busca complete: busca automática através de sensor
5. Controlo dos movimentos do volante
 - (1) Utilize a alavanca das mudanças conforme a indicação visualizada no ecrã LCD
 - (2) Conduza devagar, aplicando o travão
6. Estacionamento finalizado.
7. Se necessário complete manualmente a manobra de estacionamento.

* NOTA

- Antes de activar o sistema verifique se as condições existentes permitem a utilização do sistema.
- Para sua segurança, durante as manobras apoie sempre o pé sobre o pedal do travão, excepto quando vai a conduzir.

1. Activação do sistema inteligente de auxílio ao estacionamento

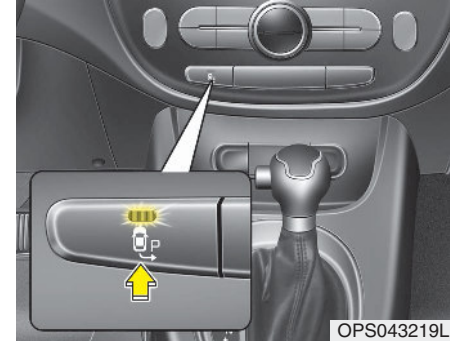

- Pressione o botão do sistema inteligente de auxílio ao estacionamento (a luz indicadora do botão acende-se).
- O sistema de auxílio ao estacionamento é activado (a luz indicadora do botão acende-se). Se o sistema detectar a presença de um obstáculo emite um sinal sonoro.
- Para desligar o sistema pressione novamente o respectivo botão  durante mais de 2 segundos.
- O sistema inteligente de auxílio ao estacionamento assume por defeito a posição OFF (desligado) sempre que se liga a ignição.

2. Seleccione o modo de auxílio ao estacionamento

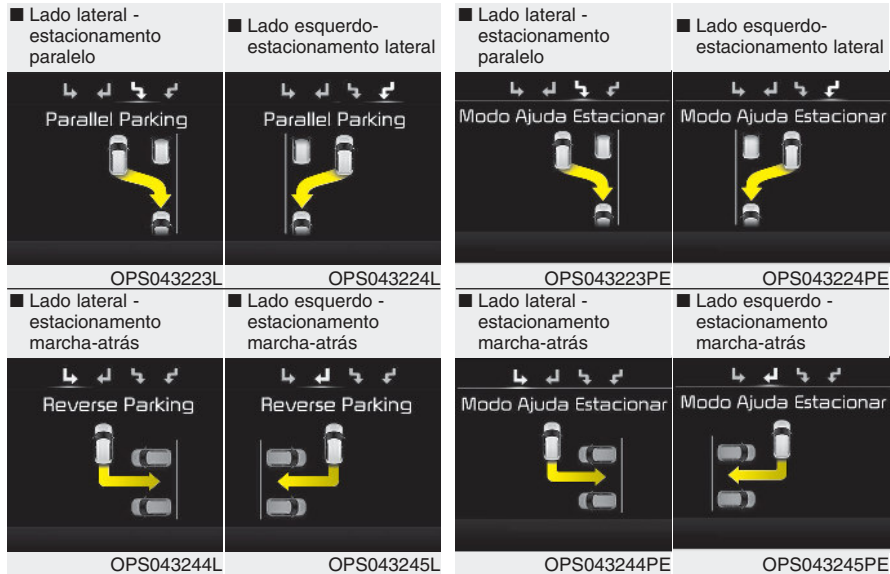

- Seleccione o modo de estacionamento lateral ou de marcha-atrás, pressionando o botão do sistema de auxílio inteligente ao estacionamento com a alavanca de velocidades na posição D (Drive) e com o travão a fundo.
- Quando o sistema de auxílio inteligente ao estacionamento é ativado, o modo de estacionamento lateral à direita é automaticamente selecionado.
- O modo alterna entre modo lateral (dir → esq) modo marcha atrás (dir → esq) sempre que o sistema de assistência inteligente ao estacionamento estiver pressionado. (com volante à direita)
- O modo alterna entre modo lateral (dir → esq) e modo marcha atrás (dir → esq) sempre que o sistema de assistência inteligente ao estacionamento tiver sido pressionado. (com volante à direita)
- Se pressionar novamente o botão, o sistema é desligado.

3. Procura de espaço para estacionar

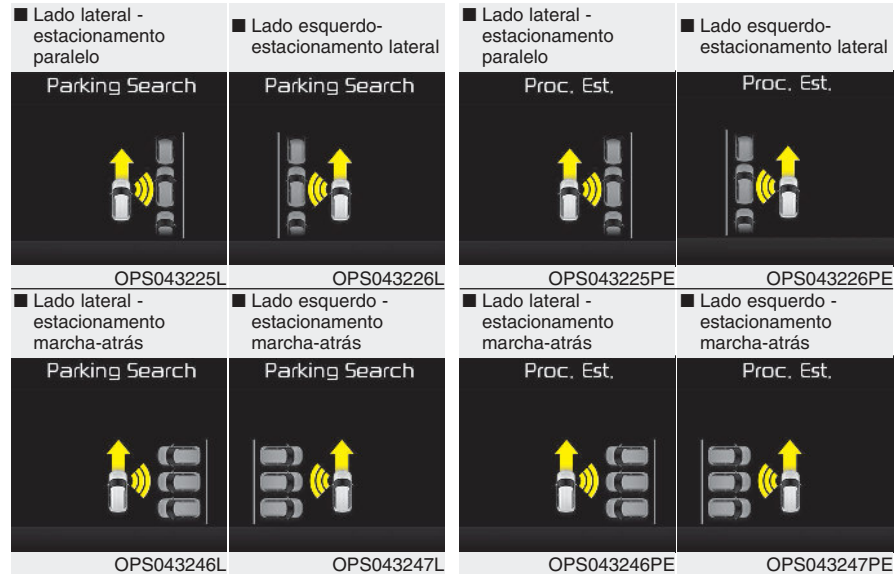

- Conduza devagar mantendo uma distância de aproximadamente 50cm~150cm relativamente aos veículos estacionados. Os sensores laterais detectam a eventual existência de espaço para estacionar.
- Se a velocidade do veículo for superior a 20 km/h, surge uma mensagem de aviso para reduzir a velocidade.
- Se a velocidade do veículo for superior a 30 km/h, o sistema é cancelado.

* NOTA

- Se houver muitos veículos na proximidade ligue as luzes intermitentes de emergência.
- Se o parque de estacionamento for pequeno, conduza devagar e mais perto do espaço para estacionar.
- A procura de espaço para estacionar só é concluída quando for detectado espaço suficiente para o efeito.

* NOTA

- Durante o processo de busca de espaço para estacionar, o sistema pode não conseguir detectar a existência desse espaço se não houver veículos estacionados, se o espaço ficar disponível depois de já ter passado ou se ficar disponível antes de ter passado por ele.
- O sistema pode não funcionar normalmente nas seguintes situações:
 - (1) Quando os sensores estão congelados
 - (2) Quando os sensores estão sujos
 - (3) Em condições de neve forte ou chuva intensa
 - (4) Junto de um pilar ou outro objecto deste tipo

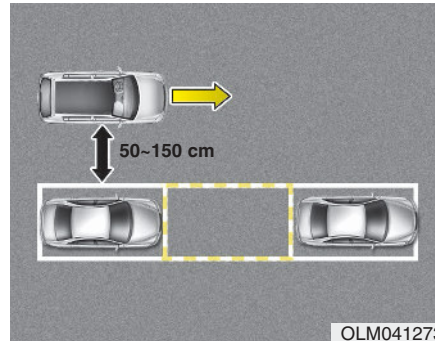

OLM041273

* NOTA

Conduza devagar mantendo uma distância de aproximadamente 50 ~150 cm relativamente aos automóveis estacionados. Se não mantiver esta distância, o sistema poderá não conseguir detectar o espaço para estacionar.



CUIDADO

Depois de concluída a busca de espaço para estacionar, continue a usar o sistema depois de verificar a área circundante.

Verificar especialmente a distância entre o espelho retrovisor exterior e os objetos durante a utilização do sistema, de modo a prevenir acidentes causados por distração.

4. Reconhecimento do lugar de estacionamento

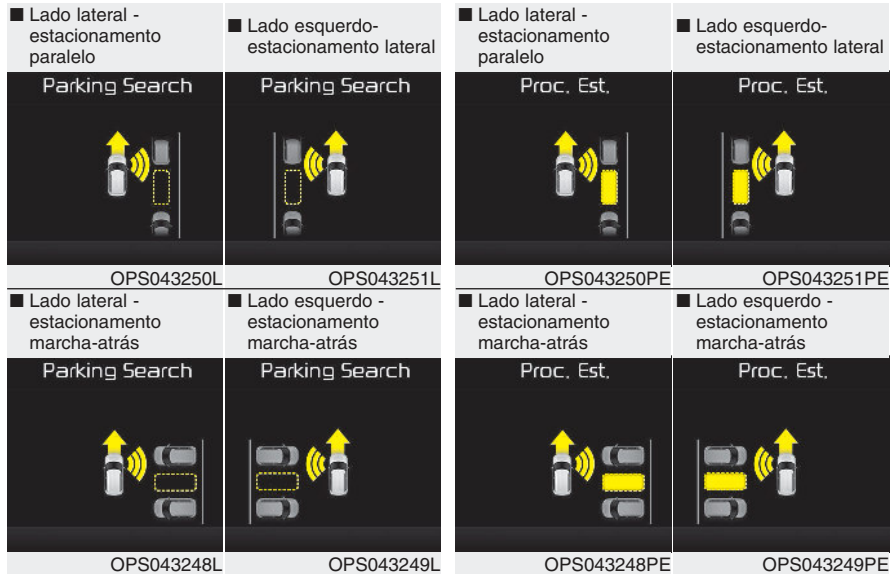

Quando encontrar o lugar de estacionamento, surge uma caixa branca conforme figura em cima. Movimente-se para a frente devagar e surge a mensagem "engrene R".

5. Conclusão da busca

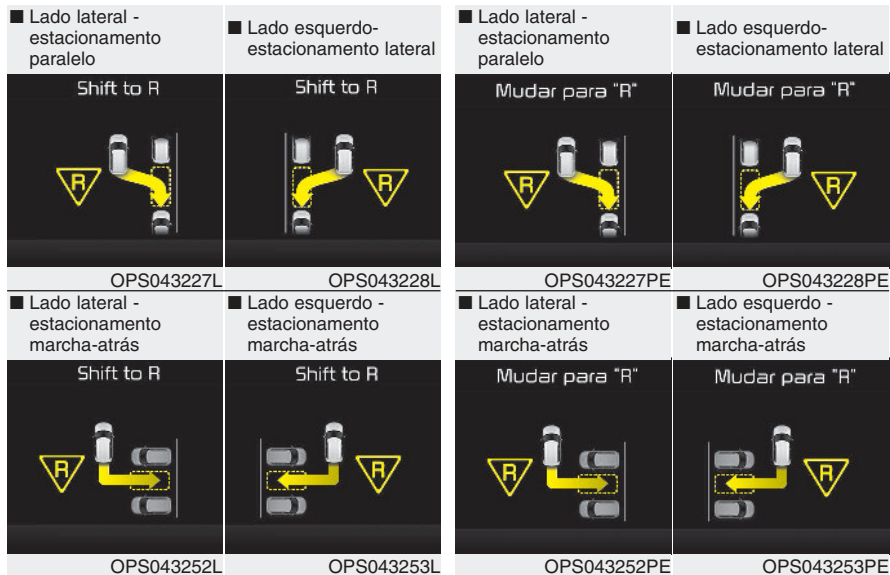

Enquanto conduz devagar, quando o sistema conclui a procura de espaço para estacionar, surge a mensagem acima ao mesmo tempo que se faz ouvir um sinal sonoro. Pare o veículo e seleccione a posição R (Marcha-atrás).

CUIDADO

- *Conduza sempre devagar com o pé sobre o pedal do travão.*
- *Se não for detectado espaço suficiente, o sistema pode cancelar o seu funcionamento no passo que corresponde ao controlo dos movimentos do volante. Se o espaço não for suficiente, não estacione o veículo.*

6. Controlo dos movimentos do volante



- Se a alavanca das mudanças se encontrar na posição R (Marcha-atrás) surge a mensagem acima. Os movimentos do volante passam a ser controlados automaticamente.
- Se agarrar firmemente no volante, quando este está a ser controlado automaticamente, o sistema desliga-se.
- Se a velocidade do veículo for superior a 7km/h o sistema também é cancelado.

⚠️ AVISO

Não ponha as mãos no volante quando este está a ser automaticamente controlado.

⚠️ CUIDADO

- *Conduza sempre devagar com o pé sobre o pedal do travão.*
- *Antes de conduzir verifique sempre se há algum objecto junto do seu veículo.*
- *Se o veículo não se mover, mesmo depois de tirar o pé do pedal do travão, carregue com cuidado no acelerador depois de verificar a zona circundante. Tenha cuidado para não ultrapassar a velocidade de 7 km/h.*

*** NOTA**

- Se não respeitar as instruções fornecidas, poderá não conseguir estacionar o seu carro.

No entanto se o sinal sonoro do sistema de auxílio ao estacionamento se fizer ouvir (distância ao objecto até 30 cm: som contínuo), conduza devagar na direcção oposta à do objecto detectado depois de verificar a zona circundante.

- Se o sinal sonoro do sistema de auxílio ao estacionamento se fizer ouvir (distância ao objecto até 30 cm: som contínuo) verifique sempre a área circundante antes de conduzir o seu veículo, pois isso significa que existe um obstáculo na proximidade do seu carro. Se o veículo ficar muito perto do objeto, o som de aviso não soa.

Para cancelar o sistema durante a manobra de estacionamento

- Pressione e mantenha pressionado o botão do sistema de assistência inteligente ao estacionamento até cancelar o sistema.
- Pressione o botão do sistema de assistência inteligente ao estacionamento enquanto o sistema procura um lugar de estacionamento ou quando controlar a direcção.

Uso das mudanças durante a fase de controlo dos movimentos do volante

■ Caixa de velocidades manual		■ Caixa de velocidades manual	
Auto Steering Shift to 1st gear 	Auto Steering Shift to R 	Direção Automática Schakel naar "1st" 	Direção Automática Mudar para "R" 
OPS053072L/OPS043254L		OPS053072PE/OPS043254PE	
■ Caixa de velocidades automática		■ Caixa de velocidades automática	
Auto Steering Shift to D 	Auto Steering Shift to R 	Direção Automática Mudar para "D" 	Direção Automática Mudar para "R" 
OPS043230L/OPS043254L		OPS043230PE/OPS043254PE	

Quando surge a mensagem acima juntamente com um sinal sonoro, use a alavanca das mudanças e conduza com o pé sobre o pedal do travão.

CUIDADO

Antes de tirar o pé do travão, verifique sempre a área circundante.

AVISO

Durante o estacionamento preste sempre atenção aos peões e aos outros veículos.

7. Conclusão do sistema inteligente de auxílio ao estacionamento



Conclua o estacionamento do seu veículo de acordo com as instruções visualizadas no ecrã LCD. Se necessário assuma o controlo manual do volante e complete o estacionamento do seu veículo.

*** NOTA**

Durante o estacionamento mantenha o pé sobre o pedal do travão.

Instruções adicionais (mensagens)

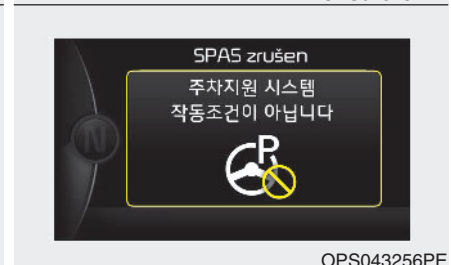
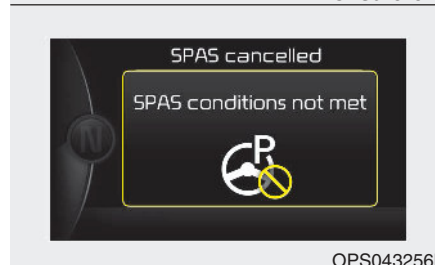

Quando o sistema inteligente de auxílio ao estacionamento está a funcionar, é possível que seja visualizada uma mensagem no ecrã independentemente da ordem de estacionamento.

As mensagens são apresentadas de acordo com as circunstâncias. Quando estacionar o seu carro com recurso ao sistema inteligente de auxílio ao estacionamento, siga as instruções apresentadas.

* NOTA

- O sistema será cancelado nas situações a seguir indicadas. Estacione o seu carro manualmente.
 - Se o ABS for ativado
 - Se o TCS/ESC for desligado
- Se a velocidade do veículo exceder os 20 km/h quando andar à procura de lugar para estacionar, surgirá mensagem "reduzir velocidade".
- O sistema não será ativado se se verificarem as condições em baixo.
 - Se o TCS/ESC for desligado

Avaria do sistema

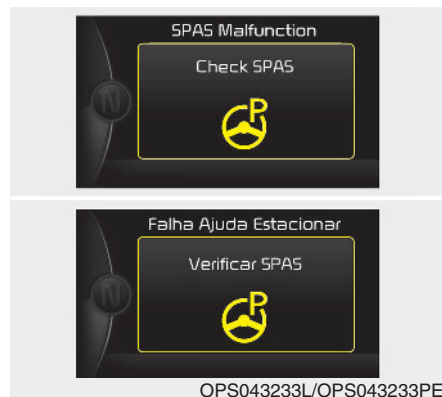

- Se ocorrerem problemas com o sistema, quando este está ligado, surge a mensagem acima. Além disso, a luz indicadora do botão não se acende e o sinal sonoro faz-se ouvir 3 vezes.
- Se ocorrerem problemas com o sistema inteligente de auxílio ao estacionamento, o sistema de auxílio ao estacionamento é accionado passados 2 segundos.
Se verificar algum problema, recomendamos mandar verificar o sistema num concessionário autorizado Kia.

Funcionamento do sistema (Modo saída)

O modo de saída funciona na condição abaixo descrita:

- Quando o veículo circula a menos de 5 km/h logo a seguir a ter sido ligado o motor.
- Depois de completado o estacionamento paralelo com a ajuda do sistema de assistência ao estacionamento.

1. Ative o sistema de auxílio inteligente ao estacionamento

A alavanca de velocidades deve posicionar-se em P (Park) (Parqueamento) ou N (Neutral) (Ponto morto).

2. Seleccione o modo de saída

3. Verificar em redor

4. Controlo de direção (1) de acordo com a instrução do ecrã LCD. (2) Conduza devagar com o travão acionado.

5. Saída finalizada

Se necessário, corrija a manobra de estacionamento manualmente.

*** NOTA**

- Antes de ativar o sistema, verifique se as condições existentes permitem a utilização do sistema.
- Para sua segurança, durante a fase de manobras apoie sempre o pé sobre o travão, com exceção quando o veículo está a circular.

1. Ative o sistema de auxílio inteligente ao estacionamento

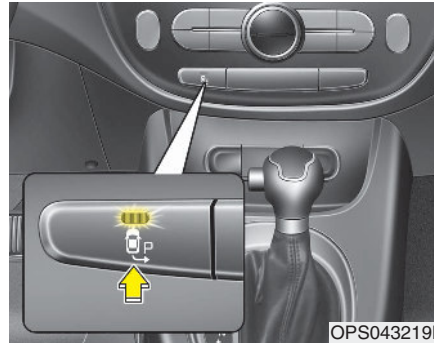

- Pressione o botão do sistema de auxílio inteligente ao estacionamento (a luz indicadora do botão ilumina-se).
- O sistema de auxílio ao estacionamento é ativado (a luz indicadora do botão ilumina-se).
Se o sistema detetar a presença de um obstáculo emite um sinal sonoro.
- Pressione o botão do sistema de assistência inteligente ao estacionamento novamente durante mais de 2 segundos para desligar o sistema.

- O sistema de auxílio inteligente ao estacionamento assume por defeito a posição OFF (desligado) sempre que se liga a ignição.

2. Selecione o modo de saída

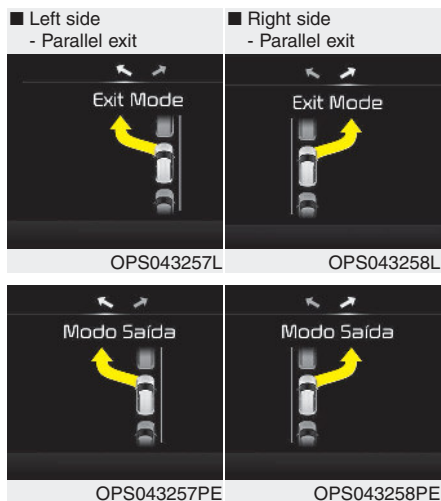

- Selecione o modo pressionando o botão do sistema de auxílio inteligente ao estacionamento com a alavanca de velocidades na posição P(Park) (Estacionamento) ou N (Neutral) (Ponto morto) com travão a fundo.
- O modo de estacionamento lateral esquerdo é selecionado automaticamente quando o sistema de assistência inteligente ao estacionamento é ativado.

- Para selecionar o modo de estacionamento lateral à direita, pressione mais uma vez o botão do sistema de auxílio inteligente ao estacionamento.
- Se pressionar novamente o botão, o sistema é desligado.

3. Verificar em redor

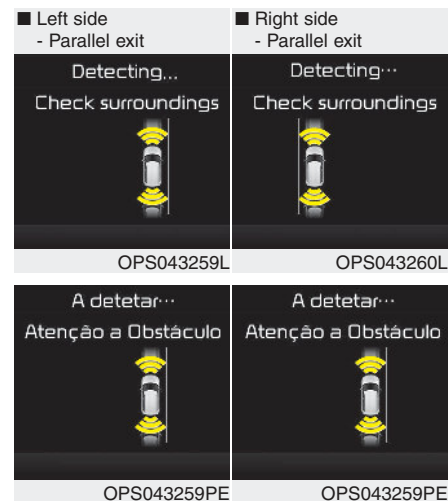

O sistema de assistência inteligente ao estacionamento faz a leitura do espaço livre à frente e atrás para estacionar o veículo.

*** NOTA**

- Quando está a fazer a verificação em redor, se a parte dianteira ou traseira do veículo (ou objeto) está demasiado perto, o sistema poderá não funcionar de modo adequado.
- O sistema poderá não funcionar corretamente nas seguintes condições:
 - (1) Quando os sensores estão congelados
 - (2) Quando os sensores estão sujos
 - (3) Em condições de neve forte ou chuva intensa
 - (4) Junto de um pilar ou outro objeto deste tipo
- Quando sair do lugar de estacionamento, se for detetado um obstáculo que pode causar um acidente, o sistema poderá cancelar.
- Se o lugar de estacionamento for demasiado pequeno para sair, o sistema poderá cancelar.

⚠ CUIDADO

- *Uma vez concluída a busca de espaço para estacionar, continue a utilizar o sistema depois de verificar a área em redor.*
- *O modo de saída poderá ser ativado de forma não intencional, quando a alavanca de velocidades está em P (Park) ou N (Neutral) e o botão do sistema de assistência inteligente ao estacionamento estiver pressionado.*

4. Controlo dos movimentos do volante

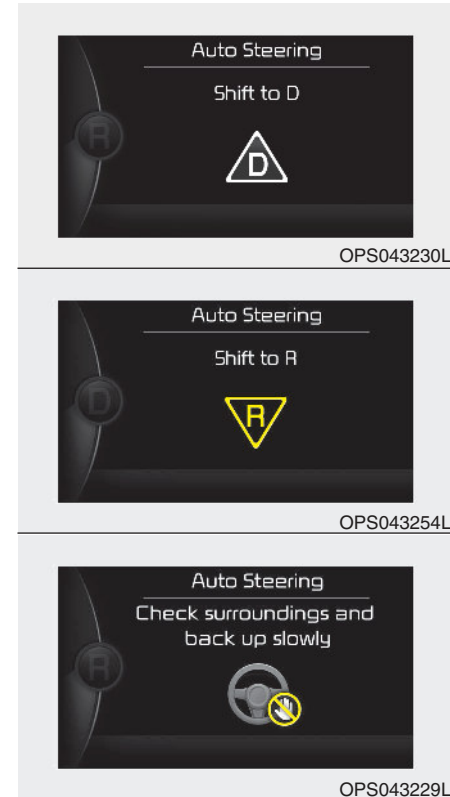

- Surgirá a mensagem acima se a alavanca estiver engrenada em D (Drive) ou R (Reverse/marcha atrás) de acordo com o objeto detetado pelo sensor à frente e atrás. O volante passa a ser controlado automaticamente.
- Se agarrar firmemente no volante, quando este está a ser controlado automaticamente, o sistema desliga-se.
- Se a velocidade do veículo for superior a 7km/h (4,3mph) o sistema também é cancelado.

AVISO

Não ponha as mãos no volante quando este está a ser controlado automaticamente.

Para cancelar o sistema durante as manobras de estacionamento de saída

Pressione no botão do sistema de assistência ao estacionamento ou do sistema de assistência inteligente ao estacionamento.

⚠ CUIDADO

Conduza sempre devagar com o travão acionado.

5. Saída finalizada

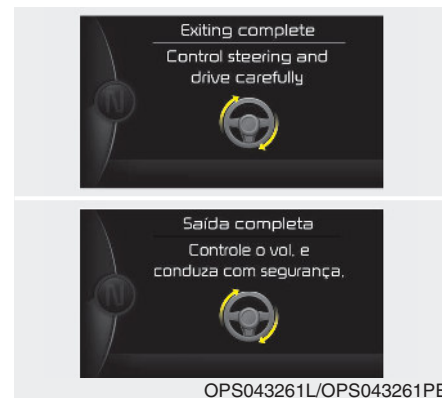

Quando a assistência ao condutor para ajudar a sair do lugar de estacionamento estiver concluída, surgirá a mensagem acima.

Rode o volante em direção à saída e controle manualmente o volante enquanto abandona o lugar de estacionamento.

⚠ CUIDADO

- Quando abandonar o lugar de estacionamento vire o volante o mais que conseguir em direção à saída e faça a manobra devagar enquanto corrige a direção.
- Verifique sempre a área em seu redor antes de manobrar o veículo, principalmente se o sinal sonoro do sistema de auxílio ao estacionamento soar continuamente.
- O sistema desliga-se por razões de segurança se o veículo tiver sido estacionado num lugar de estacionamento pequeno junto a uma parede.

Instruções adicionais (mensagens)

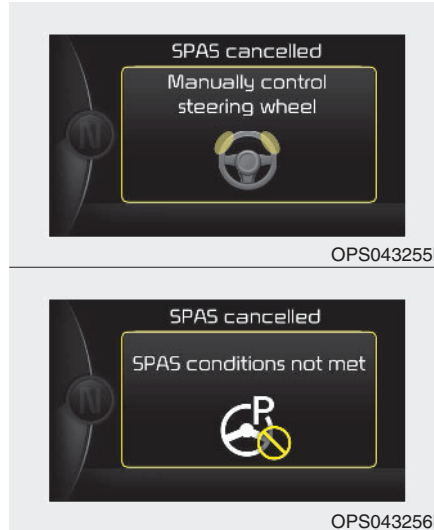

Quando o sistema de auxílio inteligente ao estacionamento está a funcionar, é possível que surja uma mensagem no ecrã independentemente da sequência do estacionamento. As mensagens são apresentadas de acordo com as circunstâncias.

Quando estacionar o seu carro com recurso ao sistema inteligente de auxílio ao estacionamento, siga as instruções apresentadas.

*** NOTA**

- O sistema será cancelado nas situações a seguir indicadas. Estacione o seu veículo manualmente.
 - Se o ABS for ativado
 - Se o TCS/ESC for desligado
- O sistema não será ativado se se verificarem as condições em baixo.
 - Se o TCS/ESC for desligado

Avaria do sistema

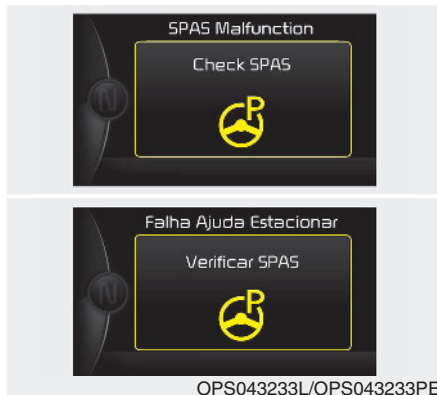

CUIDADO

O sistema pode não funcionar de forma adequada e apresentar mensagens incorretas quando os sensores sofrem interferências de outros sensores e ruídos, ou o veículo encontra-se numa via que interfere com o sinal de receção.

- Se quando ligar o sistema surgir algum problema, surgirá a mensagem acima no ecrã. Também a luz indicadora do botão não se irá acender e o sinal sonoro faz-se ouvir 3 vezes.
- Se ocorrerem problemas com o sistema inteligente de auxílio ao estacionamento, o sistema de auxílio ao estacionamento é acionado passados 2 segundos. Se verificar algum problema, recomendamos mandar verificar o sistema num concessionário autorizado Kia.

CÂMARA TRASEIRA (SE INSTALADO)

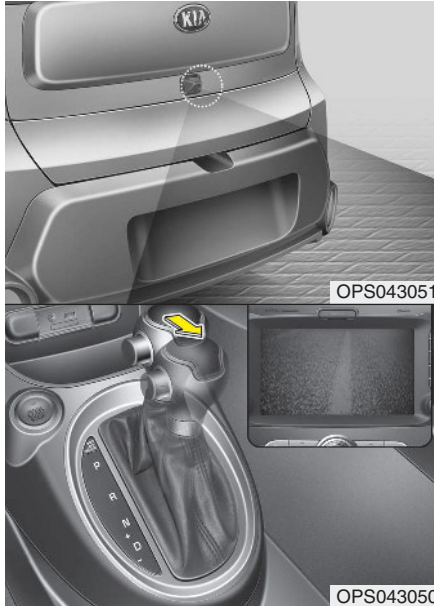

A câmara traseira fica activa com a luz de marcha-atrás acesa, o interruptor da ignição ligado e a alavanca das mudanças na posição R (marcha-atrás). Trata-se de um sistema suplementar que permite visualizar a zona à retaguarda do veículo através do monitor de navegação ou do sistema áudio nas manobras de marcha atrás.

⚠️ AVISO

- Este sistema tem uma função unicamente auxiliar. O condutor tem sempre de olhar para os espelhos retrovisores e para o espaço atrás do veículo antes e durante a manobra de marcha-atrás, visto que a câmara tem um ponto morto de visualização.
- Mantenha a lente da câmara sempre limpa. Se a lente ficar coberta por matérias estranhas, a câmara poderá não funcionar normalmente.

* Para mais informações, consulte o suplemento sobre o sistema de navegação.

* A traseira atual do veículo pode diferir da imagem apresentada na ilustração.

ILUMINAÇÃO

Função de economia da bateria

- O objetivo desta função consiste em impedir a descarga da bateria. O sistema desliga as luzes de estacionamento automaticamente logo que o condutor retire as chaves da ignição (Smart key: desliga o motor) e abre a porta lateral do condutor.
- Com esta função, as luzes de estacionamento apagam-se automaticamente se o condutor estacionar na berma da estrada à noite.
Se for necessário manter as luzes acesas após a remoção da chave da ignição, faça o seguinte:
 - 1) Abra a porta do condutor.
 - 2) Apague e volte a ligar as luzes de estacionamento com o interruptor da coluna da direcção.

Função temporizador dos faróis (se instalado)

Os faróis (e/ou as luzes traseiras) mantêm-se acesos durante cerca de 5 minutos depois de a chave ser retirada da ignição ou rodar para a posição 'ACC' ou 'LOCK'. No entanto, se a porta do condutor for aberta ou fechada, os faróis apagam-se passados 15 segundos.

Para desligar os faróis pressione o botão de bloqueio do transmissor ou desligue o interruptor dos faróis ou de luz automática. Pode ativar ou desativar a função temporizador dos faróis. Consulte "Configurações do utilizador" neste capítulo.



CUIDADO

Se o condutor abandonar o veículo através de outra porta (que não a do condutor), a função de poupança da bateria não é ativada e a função temporizador dos faróis não é desligada automaticamente.

Portanto, a bateria perde carga. Neste caso, certifique-se de que desligou a luz antes de sair do veículo.

Função de boas-vindas dos faróis (se instalado)

Quando o interruptor do farol está na posição ON ou AUTO e todas as portas (e porta traseira) estão fechadas e trancadas, se pressionar o botão de destrancar a porta no transmissor ou na smart key (chave inteligente), os faróis acender-se-ão durante 15 segundos.

Se o interruptor dos faróis estiver na posição AUTO, a função apenas funciona à noite. Nessa altura, se pressionar novamente o botão de desbloqueio das portas ou o botão de bloqueio das portas do transmissor ou da smart key (chave inteligente), os faróis desligam-se imediatamente. Pode ativar ou desativar a função temporizador dos faróis. Consulte "Configurações do utilizador" neste capítulo.

Luzes estáticas de viragem (se instalado)

Ao entrar nas curvas as luzes estáticas de viragem ligam-se automaticamente para maior visibilidade e segurança. O sistema irá funcionar de modo automático conforme segue:

- Com o veículo a menos de 10km/h e o ângulo do volante aprox. a 80 graus.
- Com o veículo a menos de 10km/h e o ângulo do volante aprox. a 35 graus.
- Quando o veículo está imobilizado.
- Quando manobrar a marcha atrás e satisfazendo uma das circunstâncias acima indicadas, as luzes irão iluminar a direção oposta.

Funcionamento anormal da lâmpada

Se existir algum problema com o sistema elétrico de comunicação do veículo, a luz de presença e de nevoeiro não irão funcionar, mesmo que os interruptores das luzes de estacionamento de nevoeiro estejam na posição ON. No entanto, se o interruptor dos faróis principais estiver na posição ON, as luzes de presença e de nevoeiro poderão ligar-se.

Comando da iluminação

■ Tipo A



OBK049045N

■ Tipo B



OBK049045

O interruptor das luzes tem duas posições, a dos faróis e a das luzes de estacionamento.

Para comandar as luzes, rode o botão até ao fim da vareta para uma das seguintes posições:

- (1) "OFF"
- (2) Luzes de estacionamento
- (3) Faróis
- (4) Iluminação automática (se instalado)

Posição das luzes de estacionamento (☀)

■ Tipo A



OBK049046N

■ Tipo B

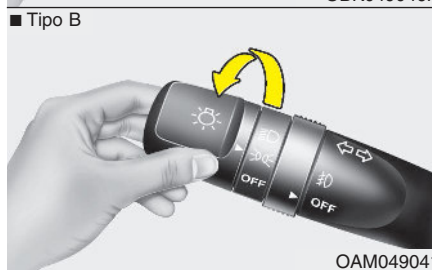

OAM049041

Com o interruptor nesta posição (1ª posição), acendem-se as luzes traseiras, de presença, da chapa da matrícula e do painel de instrumentos.

Posição dos faróis (☀)

■ Tipo A

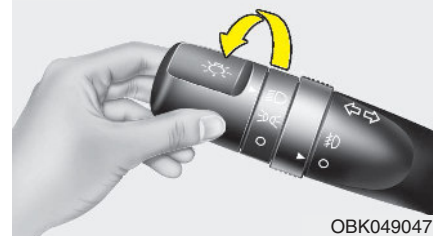

OBK049047N

■ Tipo B



OAM049042

Com o interruptor nesta posição (2ª posição), acendem-se as luzes dos faróis, traseiras, de presença, da chapa da matrícula e do painel de instrumentos.

* NOTA

Para acender os faróis, o interruptor da ignição tem de estar na posição "ON".

**Posição de luz automática
(se instalado)**

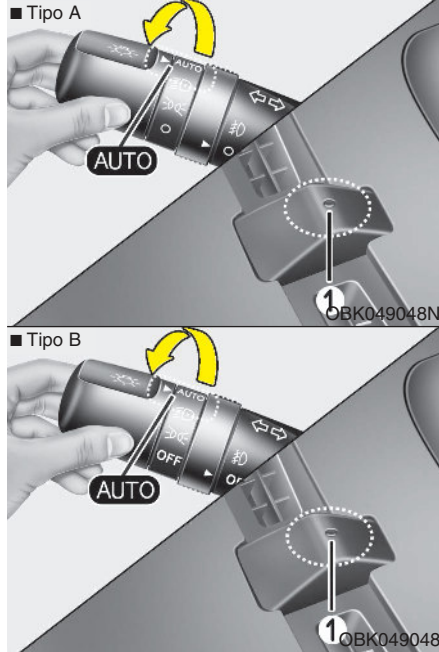

Com o interruptor nesta posição, as luzes traseiras e os faróis acendem-se ou apagam-se automaticamente, consoante a luminosidade existente no exterior do veículo.

⚠ CUIDADO

- **Não coloque nada sobre o sensor (1) situado no painel de instrumentos. Este sensor garante um melhor comando do sistema de iluminação automática.**
- **Não limpe o sensor com produto limpa-vidros. Este produto pode criar uma fina película passível de interferir com o funcionamento do sensor.**
- **Se o seu veículo tiver um pára-brisas escurecido ou com outros tipos de revestimento, o sistema de iluminação automática poderá não funcionar devidamente.**

Funcionamento das luzes de máximos

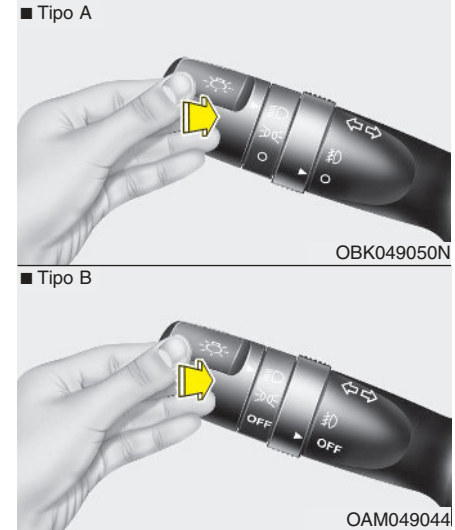

Empurre a alavanca para fora do seu alcance para ligar os máximos. Volte a pôr mínimos.

Quando os máximos são ligados acende-se a respectiva luz indicadora.

Para evitar descarregar a bateria, não deixe durante muito tempo as luzes ligadas com o motor desligado.

■ Tipo A

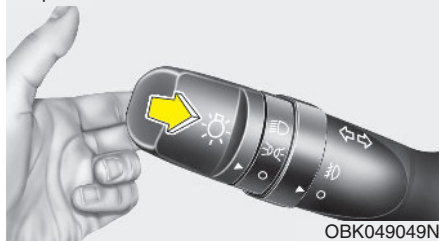

■ Tipo B

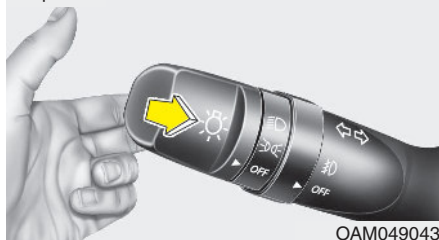

Para fazer sinais de luzes, (médios) Puxe a alavanca na sua direcção. Quando a soltar a alavanca retoma a posição inicial (mínimos). O interruptor dos faróis não precisa de estar ligado para usar esta função de intermitência.

⚠ AVISO

Não use as luzes de máximos quando houver mais trânsito na estrada. A utilização de máximos pode afectar o campo de visão dos outros automobilistas.

Assistente de máximos (HBA) (se instalado)



O assistente de máximos é um sistema que ajusta automaticamente o alcance dos faróis (comuta entre máximos e médios) de acordo com a luminância dos outros veículos e com as condições rodoviárias.

Condições de operacionalidade

1. Coloque o interruptor dos faróis na posição AUTO.
2. Ligue os máximos premindo a alavanca no sentido oposto a si. O indicador do assistente de máximos acende-se.
3. O assistente de máximos será ligado assim que o veículo atingir uma velocidade superior a 45 km/h.
4. Se se colocar o interruptor das luzes na posição faróis, o assistente de máximos desliga-se e as luzes de máximos ficarão acesas de forma contínua.

luzes de máximos passam para médios nas seguintes situações.

- Quando se detectam os faróis de veículos que circulam em sentido contrário
- Quando se detectam os faróis traseiros do veículo da frente.
- Quando se detectam fontes de iluminação pública ou outras fontes de luz.
- Quando o assistente de máximos se desliga
- A velocidade do veículo é inferior a 35km/h.

**CUIDADO**

O sistema poderá não funcionar corretamente nas seguintes condições:

- ***Quando as luzes dos veículos que circulam em sentido contrário ou as do veículo da frente não são detectadas devido a avarias dos faróis, ocultação, etc.***
- ***Quando as luzes dos veículos que circulam em sentido contrário ou as do veículo da frente não são detectadas devido a fumos de escape, fumos de outras origens, nevoeiro, neve, etc.***
- ***Quando o parabrisas está obstruído por neve, pó ou nevoeiro ou se encontra danificado.***
- ***Quando existe uma fonte de luz semelhante às luzes do veículo da frente***
- ***Quando a visibilidade é reduzida devido a nevoeiro, chuva intensa ou neve.***

CUIDADO

Quando os faróis não são reparados ou substituídos num concessionário autorizado.

- Quando a orientação dos faróis não está correctamente ajustada.
- Durante a condução numa estrada estreita e sinuosa ou em piso irregular.
- Ao conduzir em subidas ou descidas.
- Quando parte do veículo da frente está visível.
- Na presença de semáforos, sinais reflectores, sinais intermitentes ou espelhos.
- Em estradas com más condições, nomeadamente molhadas ou cobertas de neve.
- Quando os faróis do veículo da frente estão desligados mas as luzes de nevoeiro estão ligadas.
- Quando um veículo aparece subitamente numa curva.
- Quando o veículo se encontra inclinado devido a um pneu furado ou a estar a ser rebocado.

AVISO

- Não colocar acessórios nem autocolantes no parabrisas nem o escurecer.
- Substituir o vidro do parabrisas apenas num concessionário autorizado.
- Não remover nem intervir em peças relacionadas com o assistente de máximos.
- Ter o cuidado de evitar a entrada de água no assistente de máximos.
- Não colocar no tablier objectos que reflectam a luz, nomeadamente espelhos, papel branco, etc. A reflexão da luz solar poderá causar anomalias no sistema.
- Por vezes, o assistente de máximos poderá não funcionar adequadamente; para sua segurança, verifique sempre as condições rodoviárias. Se o sistema não funcionar normalmente, proceda manualmente à comutação entre máximos e médios.

Indicadores de mudança de direcção e sinais de mudança de faixa

■ Tipo A

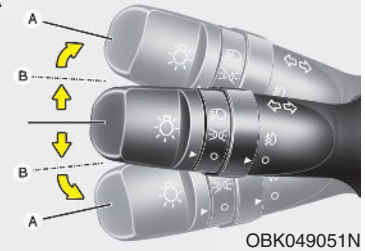

OBK049051N

■ Tipo B

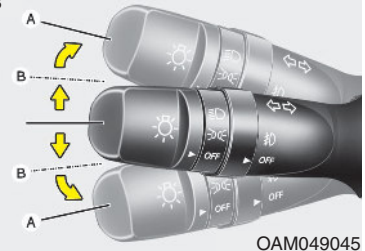

OAM049045

A ignição tem de estar ligada para os indicadores de mudança de direcção funcionarem. Para activar os indicadores de mudança de direcção, coloque a vareta para cima ou para baixo (A). Os indicadores com seta verde do painel de instrumentos indicam o indicador activado.

Concluída a viragem, o indicador apagam-se automaticamente. Se continuar a piscar após a viragem, recolque manualmente a vareta na posição O/OFF.

Para sinalizar uma mudança de faixa, accione ligeiramente a vareta dos indicadores de mudança de direcção e mantenha-a nessa posição (B). Ao soltá-la, a vareta volta à posição de desactivação.

Se um indicador se mantiver aceso e não piscar ou piscar de forma anormal, uma das lâmpadas dos indicadores poderá estar queimada e a precisar de ser substituída.

*** NOTA**

Se a luz piscar anormalmente de forma rápida ou lenta, é possível que a lâmpada esteja fundida ou que haja fraco contacto eléctrico no circuito.

Função de indicação de mudança de faixa One Touch (se instalado)

Para activar a função de sinalização de mudança de faixa com um só toque, suba/desça ligeiramente o manípulo dos indicadores de mudança de direcção e liberte-o. Os sinais de mudança de faixa piscam 3,5 ou 7 vezes. Pode escolher esta função em "Luz indicadora de mudança de direcção ativada por um toque" nos "Configurações do utilizador". Consulte "Configurações do utilizador" no capítulo 4.

*** NOTA**

Se um indicador de mudança de direcção piscar demasiado depressa ou devagar, poderá ter a lâmpada queimada ou existir uma má ligação eléctrica no circuito.

Luzes de nevoeiro dianteiras (se instalado)



As luzes de nevoeiro servem para aumentar a visibilidade e evitar acidentes quando a visibilidade decresce devido a nevoeiro, chuva, neve, etc. As luzes de nevoeiro ligam-se quando o interruptor dos faróis de nevoeiro (1) é acionado depois da luz de estacionamento tiver sido ligada.

Para desligar as luzes de nevoeiro, vire o interruptor para a posição (OFF ou O)

CUIDADO

Quando em funcionamento, os faróis de nevoeiro consomem uma quantidade enorme de potência elétrica do veículo. Utilize os faróis de nevoeiro apenas quando a visibilidade for reduzida ou poderá ocorrer a descarga desnecessária da bateria e do alternador.

Luzes de nevoeiro de retaguarda (se instalado)

■ Tipo A



OAM049046L

■ Tipo B



OAM049046L-1

Para ligar os faróis de nevoeiro traseiros, ligue o interruptor dos faróis principais para a posição on e ligue o interruptor das luzes de nevoeiro traseiras (1) para a posição on.

As luzes de nevoeiro ligam-se quando o interruptor está na posição on depois do interruptor das luzes de nevoeiro dianteiras (se instalado) estiver na posição on e o interruptor dos faróis principais estiver na posição de luzes de estacionamento. Para desligar os faróis de nevoeiro, volte mais uma vez a colocar o interruptor na posição on e desligue o interruptor dos faróis principais.

Luzes de condução diurna (se instalado)

O sistema das luzes de condução diurna (DRL) pode fazer com que a frente do seu veículo seja mais visível para os condutores durante o dia. O sistema DRL pode ser útil em muitas e diferentes condições de condução, em especial ao raiar do dia e antes do pôr-do-sol.

O sistema DRL desliga a quando:

1. O interruptor do farol de nevoeiro ou dos faróis (médios) está ligado (ON).
2. O motor está desligado.

Dispositivo de nivelamento dos faróis (se instalado)

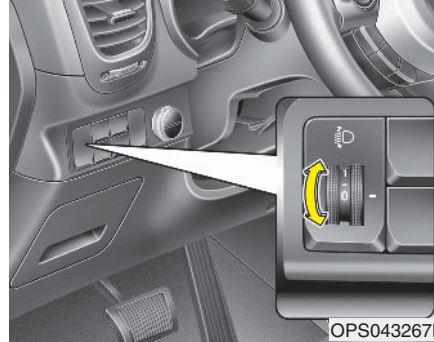

Para regular o nível do feixe dos faróis de acordo com o número de passageiros e o peso da carga transportada na bagageira, rode o interruptor de nivelamento dos faróis.

Quanto mais alto for o número da posição do interruptor, mais baixo será o nível do feixe dos faróis. Mantenha sempre o feixe na posição de nivelamento apropriada, para os faróis não ofuscarem os outros condutores.

Seguem-se os exemplos das regulações de nivelamento correctas. Caso as condições de carga sejam diferentes das listadas abaixo, regule a posição do interruptor de maneira a que o nível do feixe se adequê à situação constante da lista.

Condições de carga	Posição do interruptor
Só o condutor	0
Condutor + passageiro da frente	0
Todos os passageiros (incluindo o condutor)	1
Todos os passageiros (incluindo o condutor) + Carga máxima permitida	2
Condutor + Carga máxima permitida	3

Tipo automático

Ajusta automaticamente o nível do feixe luminoso dos faróis de acordo com o número de passageiros e o peso da carga transportada na bagageira, garantindo também um feixe luminoso adequado em várias condições.

▲ AVISO

Se o dispositivo não funcionar corretamente, mesmo quando o veículo fica inclinado para trás de acordo com a distribuição dos passageiros, ou se o feixe luminoso dos faróis se desviar para cima ou para baixo, recomendamos que o sistema seja examinado por um concessionário Kia. Não tente inspecionar ou substituir os fios elétricos por sua própria iniciativa.

LIMPA PÁRA-BRISAS E LIMPA-VIDROS

Limpa pára-brisas

■ Tipo A

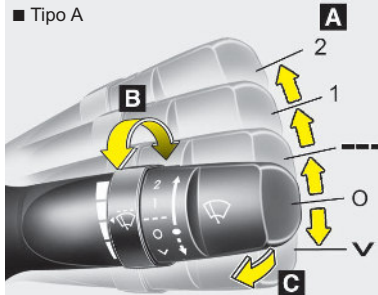

■ Tipo B

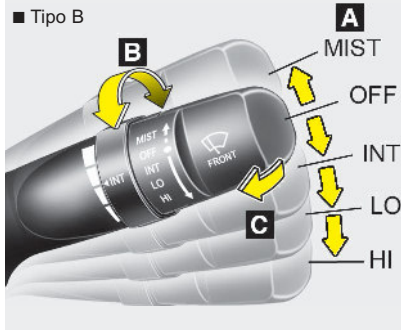

Escovas de limpeza do óculo traseiro (se instalado)

■ Tipo A'

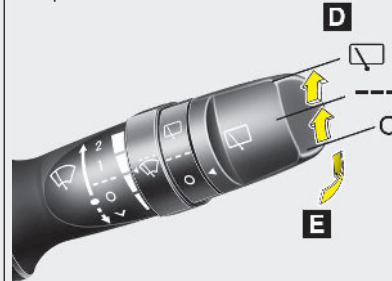

■ Tipo B'

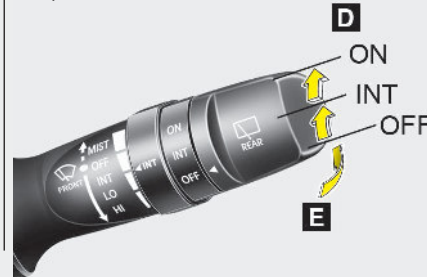

OAM049047L/OAM049100L/OAM049048L/OAM049048N

A : Controlo da velocidade das escovas do limpa pára-brisas (frente)

- √ /MIST - Accionamento das escovas uma única vez
- O/OFF - Desligado
- ---/INT - Funcionamento intermitente
- 1/LO - Velocidade de funcionamento das escovas lenta
- 2/HI - Velocidade de funcionamento das escovas rápida

B : Tempo de funcionamento intermitente do tempo de accionamento das escovas

C : Lavagem com accionamento das escovas (frente)

D : Controlo da escova de limpeza do óculo traseiro (se instalado)

- □/ON - Limpeza com passagem contínua
- ---/INT - Limpeza com passagem intermitente (se instalado)
- O/OFF - Desligado

E : Lavagem com accionamento da escova (traseiro)

Limpa-pára-brisas

Com a ignição ligada, funciona da seguinte maneira:

✓ /MIST : Para efetuar um ciclo de lavagem, movimentar a alavanca para esta (✓ / MIST) posição e soltar com a alavanca na posição OFF. Os limpa vidros continuam a funcionar se a alavanca se mantiver nesta posição.

O/OFF : Limpa-pára-brisas inactivo

---/INT : O limpa-pára-brisas funciona intermitentemente, com intervalos iguais de limpeza. Utilize este modo com chuva fraca ou neblina. Para variar a regulação da velocidade, rode o botão de comando da velocidade.

1/LO : Velocidade normal do limpa-pára-brisas

2/HI : Velocidade rápida do limpa-pára-brisas

* NOTA

- Se houver grande acumulação de neve ou gelo no pára-brisas, descongele-o durante cerca de 10 minutos, ou até remover a neve e/ou o gelo, antes de utilizar o limpa-pára-brisas, para garantir o bom funcionamento deste.
- Se não remover a neve/ou gelo antes de utilizar as escovas e o limpavidros, poderá danificar as escovas e o sistema de limpavidros.

Limpa-pára-brisas (Dianteiro)

Na posição O (OFF), puxe ligeiramente a vareta para si para borrifar líquido de limpeza no pára-brisas e activar o limpa-pára-brisas com 1-3 ciclos.

Utilize esta função se o pára-brisas estiver sujo.

O borrifar e a limpeza continuarão até soltar a vareta.

Se o borrifador não funcionar, verifique o nível do líquido de limpeza. Se o nível do líquido for insuficiente, terá de deitar líquido de limpeza não-abrasivo apropriado no respectivo depósito.

O bocal do tubo de enchimento do depósito situa-se na parte dianteira do compartimento do motor, do lado do passageiro.

⚠ CUIDADO

Para evitar eventuais danos na bomba do líquido de limpeza, não active o borrifador com o depósito do líquido vazio.

⚠ AVISO

Não utilize o líquido de limpeza com temperaturas de congelação sem aquecer primeiro o pára-brisas com os descongeladores. O líquido de limpeza pode congelar ao contactar com o pára-brisas e tapar-lhe a visão.

⚠ CUIDADO

- *Para evitar eventuais danos no limpa-pára-brisas ou no pára-brisas, não active o limpa-pára-brisas com o pára-brisas seco.*
- *Para evitar danos nas palhetas do limpa-pára-brisas, não utilize gasolina, querosene, diluente ou outros solventes nelas ou perto delas.*
- *Para evitar danos nos braços e outros componentes do limpa-pára-brisas, não tente movê-los manualmente.*
- *Para prevenir possíveis danos nas escovas e no sistema de limpavidros, utilizar líquido anticongelante durante o época de Inverno ou com o tempo frio.*

Interruptor do borrifador e limpavidros traseiro (se instalado)

O interruptor do dispositivo de limpeza e lavagem do óculo traseiro está localizado na extremidade da respetiva manete. Rode o interruptor para a posição desejada para acionar o dispositivo de lavagem e limpeza do óculo traseiro.

-  / ON - Limpeza normal
- --- / INT - Limpeza intermitente (se instalado)
- O / OFF - O dispositivo de limpeza não está a funcionar.

Carregue no manípulo na sua direcção para deitar líquido de limpeza e executar os ciclos 1~3 do limpa-vidros traseiro. O borrifador e a limpeza continuarão até soltar a vareta.

ILUMINAÇÃO INTERIOR

CUIDADO

Não utilize as luzes interiores por muito tempo com o motor desligado.

Pode provocar a descarga da bateria.

AVISO

Quando conduzir na escuridão não acenda as luzes de habitáculo. Poderá ter um acidente uma vez que estas luzes podem obscurecer a sua visão.

Corte automático da luz de habitáculo

- Com todas as portas fechadas, uma vez trancado o veículo com o transmissor ou o dispositivo smart key, todas as luzes interiores desligam-se após alguns segundos.
- Se não ligar nenhum sistema depois de desligar o motor, as luzes apagam-se passados 20 minutos.

Luz de leitura de mapas

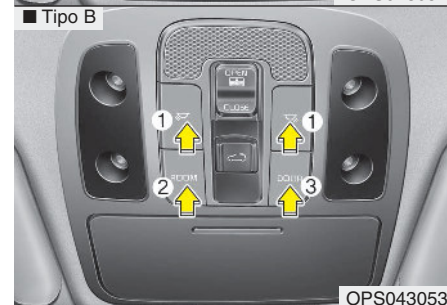
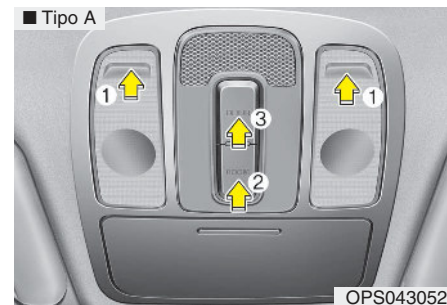

Pressione a lente (1) para ligar e desligar a luz de leitura de mapa.

- ROOM (HABITÁCULO) (2):
 - A luz do mapa e a luz do habitáculo permanecem ligadas.
 - Para desligar o modo ROOM (habitáculo), pressione o botão ROOM (2) mais uma vez (não pressionado.)
- DOOR (PORTA) (3):
 - A luz do mapa e a luz do habitáculo acende-se quando uma das portas está aberta. As luzes apagam-se depois de aproximadamente 30 segundos.
 - A luz do mapa acende-se durante aproximadamente 30 segundos quando as portas foram destrancadas com a smart key (chave inteligente) enquanto as portas não estão abertas.
 - A luz do mapa manter-se-á acesa durante aproximadamente 20 minutos se a porta estiver aberta com a ignição na posição ACC ou LOCK/OFF.

- A luz do mapa manter-se-á continuamente acesa durante se a porta estiver aberta com a ignição na posição ON. Para desligar o modo ROOM (habitáculo), pressione o botão ROOM (3) mais uma vez (não pressionado.)

*** NOTA**

- Quando liga a luz pressionando a lente (1), a luz não apaga mesmo que o modo DOOR (porta) ou ROOM (habitáculo) não tenha sido selecionado (botão não pressionado).
- Se os botões ROOM (habitáculo) e o DOOR (porta) são selecionados em simultâneo, a luz de leitura de mapas e a luz do habitáculo manter-se-ão sempre ligadas (modo ROOM selecionado).

Luz de habitáculo

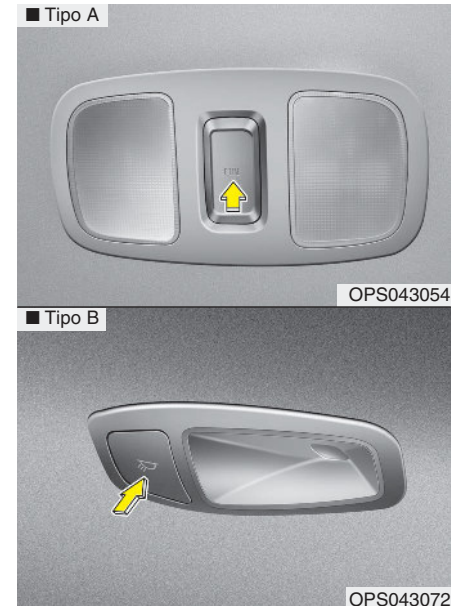

Carregue no botão para acender ou apagar a luz. Se ligar a luz de leitura de mapas à frente, a luz de habitáculo também se acende.

Luz da bagageira (compartimento de carga)



A luz da mala acende-se quando a porta traseira está aberta. A luz mantém-se acesa porta traseira estiver aberta.

De modo a prevenir eventual descarga do sistema, feche a porta traseira de forma segura depois de ter utilizado a bagageira.

Utilização da lanterna portátil (se instalado)

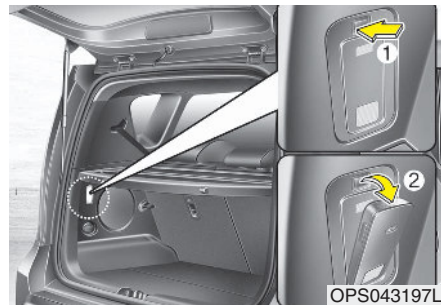

1. Se necessário, é possível utilizar a lanterna do habitáculo como uma lanterna portátil.
2. Pressione o botão para soltar (1) e depois desmontar a lâmpada portátil.

3. Retire a lanterna portátil do local de carga (2).
4. Pressione o interruptor (3) ligar/desligar (ON/OFF) para acender a lanterna portátil.

* Se a lanterna portátil não acender, significa que precisa de ser recarregada. Insira a lâmpada portátil no local de carga e volte a carregá-la. O modo de carregamento é ativado se a ignição (ou botão start/stop) estiver na posição ON ou se o motor estiver a funcionar.

⚠ CUIDADO

1. *Retire as pilhas se a lanterna ficar muito tempo fora de uso.*
2. *Use a pilha especificada.*
3. *Pode usar pilhas convencionais (descartáveis) mas não use pilhas Não Recarregáveis no modo de carregamento. Se o fizer, pode danificar o veículo.*
4. *Evite o contacto da lanterna com água, humidade ou componentes líquidos. Se o fizer pode provocar uma fuga interna das pilhas.*
5. *Quando substituir as pilhas, verifique a posição das mesmas antes de as inserir. Se forem colocadas na posição inversa não recarregam.*
6. *Não misture as pilhas recarregáveis. Podem não carregar normalmente.*
7. *Não coloque a lanterna nem as pilhas perto do lume ou de uma fonte de calor. Se o fizer pode provocar uma fuga interna das pilhas.*

(Continua)

(Continua)

8. *Não aplique choques elétricos aos terminais de carregamento da lanterna portátil. Pode causar fugas internas das pilhas ou danificar a lanterna portátil.*
9. *Se a lanterna portátil não acender mesmo depois de ter sido carregada, substitua as pilhas recarregáveis.*

Substituição das pilhas

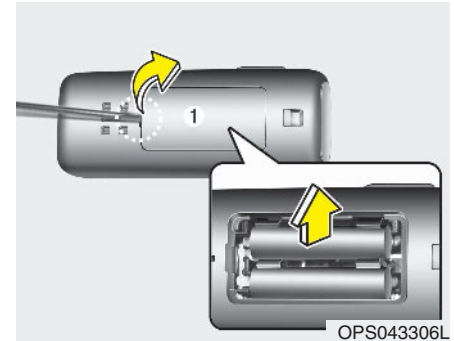

Se for necessário substituir as pilhas, deve proceder conforme segue.

1. *Insira um utensílio estreito na ranhura e tente abrir com cuidado a tampa das pilhas (1).*
2. *Substitua as pilhas por pilhas recarregáveis novas (tamanho AAA). Quando substituir as pilhas, confirme a respetiva posição.*
3. *Feche a tampa cuidadosamente.*

Luz do porta-luvas (se instalado)

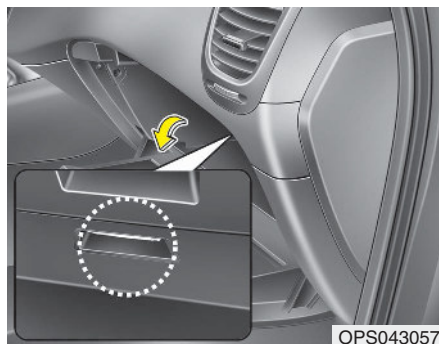

A luz do porta-luvas acende-se quando se abre o porta-luvas. De modo a prevenir a eventual descarga do sistema, feche o porta luvas de forma segura depois de o ter utilizado.

Luz do espelho de cortesia (se instalado)



Empurre o interruptor para acender ou apagar a luz.

- ☀ : A luz acender-se-á se pressionar o botão.
- ○ : A luz desligar-se-á se pressionar o botão.

CUIDADO - Luz do espelho de cortesia

Ter sempre o interruptor na posição off (desligado) quando o espelho de cortesia não está a ser utilizado. Se o visor fechar com desligar a luz, poderá descarregar a bateria ou danificar o visor.

SISTEMA DE BOAS-VINDAS (SE INSTALADO)

Boas vindas dos faróis

Quando os faróis estão ligados (interruptor de luzes na posição “faróis” ou “AUTO”) e todas as portas (e portão traseiro) estão fechados e trancados, os faróis, as luzes de presença e luzes traseiras acendem-se durante 15 segundos se se efectuar qualquer das acções seguintes.

- Sem sistema smart key
 - Quando se pressiona o botão de desbloqueio das portas do transmissor.
- Com sistema smart key
 - Quando se pressiona o botão de desbloqueio das portas do dispositivo smart key.

Nesse caso, se carregar no botão de bloqueio das portas (no transmissor ou no dispositivo smart key), as luzes desligam-se imediatamente.

Luz de habitáculo

Quando interruptor da luz do habitáculo está na posição DOOR (porta) e todas as portas (e porta traseira) estão fechadas e trancadas, a luz do habitáculo acende-se durante 30 segundos se se efectuar qualquer das acções seguintes.

- Sem sistema smart key
 - Quando se pressiona o botão de desbloqueio das portas do transmissor.
- Com sistema smart key
 - Quando se pressiona o botão de desbloqueio das portas do dispositivo smart key.
 - Quando se pressiona o botão do manípulo exterior da porta.

Nesse caso, se carregar no botão de bloqueio das portas, a luz de habitáculo desliga-se imediatamente.

DESCONGELADOR

⚠ CUIDADO

Para evitar danos nos condutores ligados à superfície interior do vidro traseiro, nunca utilize instrumentos afiados ou produtos limpa-vidros com abrasivos para limpá-lo.

* NOTA

Se quiser descongelar e desembaiar o pára-brisas, consulte “Descongelção e desembaiamento do pára-brisas” neste capítulo.

Descongelador do vidro traseiro

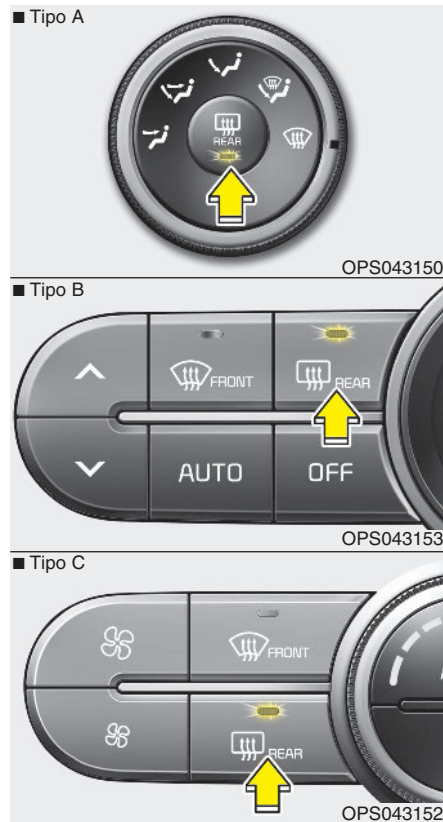

Com o motor a trabalhar, o descongelador aquece o vidro traseiro para remover gelo, humidade e geada.

- Para activar o descongelador do vidro traseiro, carregue no respectivo botão, situado no painel de instrumentos central.

O indicador luminoso do botão acende-se com a activação do descongelador.

- Para desactivar manualmente o descongelador, volte a carregar no respectivo botão.

* NOTA

- Se houver grande acumulação de neve no vidro traseiro, remova-a com uma escova antes de activar o descongelador.
- O descongelador do vidro traseiro desliga-se automaticamente após cerca de 20 minutos ou com o desligar da ignição.

Descongelamento dos espelhos retrovisores (se instalado)

O dispositivo de descongelamento dos retrovisores exteriores funciona simultaneamente com o dispositivo de descongelamento do óculo traseiro.

Dispositivo de descongelamento do limpa para-brisas (se instalado)

O desembaciador dianteiro funciona ao mesmo tempo que ligar o desembaciador do parabrisas.

- Para desligar o desembaciador do vidro, pressione o botão do parabrisas novamente.
- O desembaciador do parabrisas desliga-se automaticamente após aprox. 20 minutos depois de ter sido desligada a ignição.

SISTEMA DE CLIMATIZAÇÃO MANUAL (SE INSTALADO)



1. Comando da velocidade da ventoinha
2. Botão de controlo de entrada de ar
3. Botão selecção do modo



4. Botão do dispositivo de aquecimento do óculo traseiro
5. Comando da temperatura
6. Botão do ar condicionado (se instalado)



CUIDADO

Ligar a ventilação com a ignição na posição ON pode fazer descarregar a bateria.

Aquecimento e ar condicionado

1. Ligue o motor.
2. Regule o modo para a posição pretendida.
Para aumentar a eficácia do aquecimento e arrefecimento;
 - Aquecimento: 
 - Arrefecimento: 
3. Regule o controlo da temperatura para a posição pretendida.
4. Regule o controlo da admissão de ar para a posição de ar exterior (fresco).
5. Regule o comando da velocidade da ventoinha para a velocidade pretendida.
6. Se quiser ter ar condicionado, ligue o sistema de ar condicionado (se instalado).

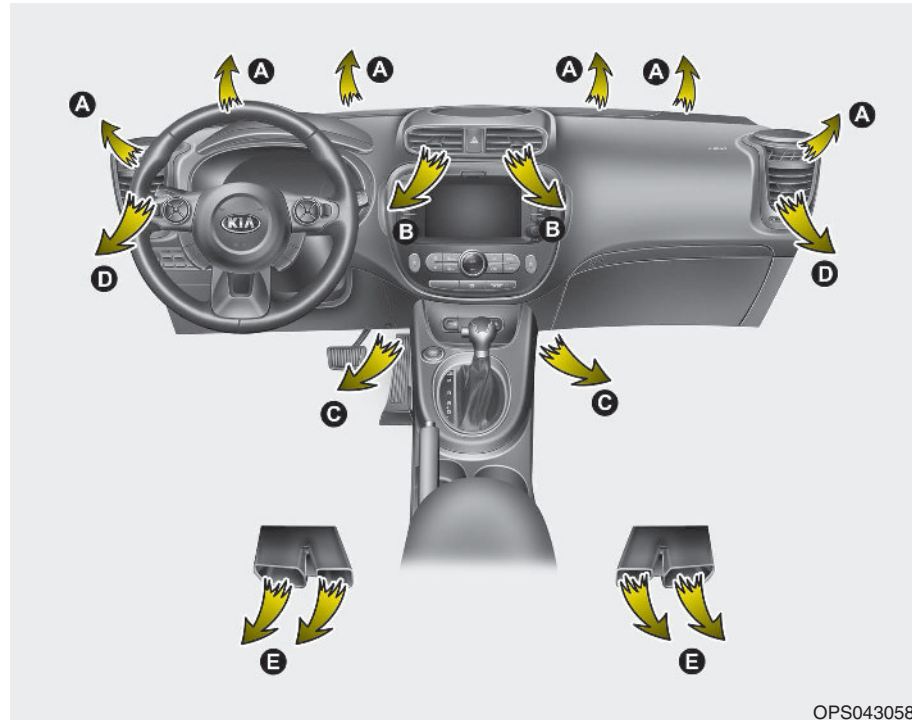

OPS043058

Seleção do modo



OPS043155

Os botões de seleção de modo controlam a direção do fluxo de ar através do sistema de ventilação. O ar pode ser direcionado para o piso, para as grelhas de ventilação do tablier ou para o parabrisas.



Modo de ventilação (B, D)

O fluxo de ar é direcionado para a parte superior do corpo e a cara. Além disso, cada saída de ar pode ser controlada de forma a direcionar o ar que dela sai.



Modo de ventilação do piso (B, D, C, E)

O fluxo de ar é direcionado para a cara e o piso do veículo.



Modo de piso (C, E, A, D)

A maior parte do fluxo de ar é direcionada para o piso do veículo, sendo uma pequena quantidade de ar direcionada para o pára-brisas e os descongeladores dos vidros laterais.



Modo de piso/descongelação (A, C, E, D)

A maior parte do fluxo de ar é direcionada para o piso do veículo e o pára-brisas, sendo uma pequena quantidade de ar direcionada para os descongeladores dos vidros laterais.



Modo de descongelação (A, D)

A maior parte do fluxo de ar é direcionada para o pára-brisas, sendo uma pequena quantidade de ar direcionada para os descongeladores dos vidros laterais.

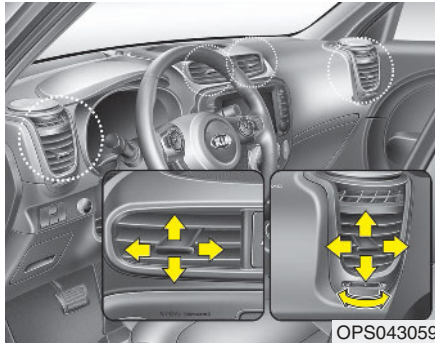

OPS043059

Respiradouros do painel de instrumentos

As grelhas de saída podem ser abertas ou fechadas separadamente usando o selector rotativo. Para fechar a saída de ventilação, rode-a para a esquerda, para a posição máximo.

De igual modo, pode regular a direcção do ar saído dos respiradouros utilizando o manípulo de controlo mostrado.

Controlo da temperatura

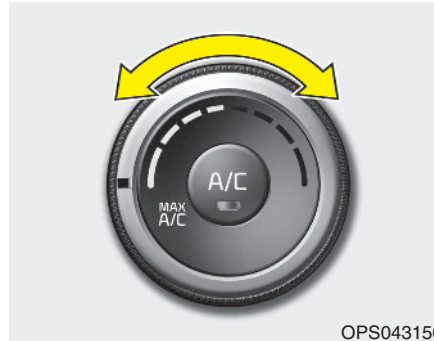

OPS043156

O botão de controlo da temperatura permite controlar a temperatura do ar que sai do sistema de ventilação. Para mudar a temperatura do ar no compartimento de passageiros, rode o botão para a direita para a posição de ar quente ou posição à esquerda para ar mais frio.

Seleção MAX A/C (ar condicionado no máximo)

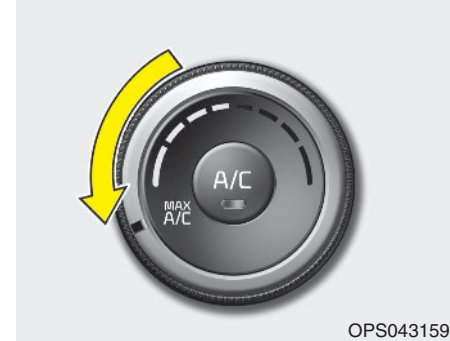

OPS043159

Para ligar o MAX A/C, rode o botão da temperatura para o extremo da posição à esquerda.

Neste modo, o ar condicionado e a posição do ar recirculado é automaticamente seleccionado.



Utiliza-se para seleccionar a posição de ar exterior (fresco) ou a posição de recirculação do ar. Para mudar a posição do comando da entrada de ar, carregue no botão de controlo.

Posição de recirculação do ar



A luz indicadora no botão acende-se quando é seleccionada a posição de recirculação do ar. Com a selecção da posição de recirculação do ar, o ar é retirado do habitáculo através do sistema de aquecimento e aquecido ou arrefecido, consoante a função seleccionada.

Posição de ar exterior (fresco)



A luz indicadora no botão acende-se quando é seleccionada a posição de ar exterior (fresco). Com a selecção da posição de ar exterior (fresco), o ar entra no veículo vindo do exterior e é aquecido ou arrefecido, consoante a função seleccionada.

* NOTA

Convém referir que o funcionamento prolongado do aquecimento na posição de recirculação do ar provoca o embaciamento do pára-brisas e dos vidros laterais e faz com que o ar do habitáculo fique viciado.

Além disso, a utilização prolongada do ar condicionado com a posição de recirculação do ar seleccionada faz com que o ar do habitáculo fique excessivamente seco.

AVISO

- A uso contínuo da posição de recirculação do ar no sistema de controlo do ar condicionado pode permitir o aumento de humidade dentro do veículo que conduz inevitavelmente a vidros embaciados e obstrução da visibilidade.
- Não durma num veículo com o sistema de ar condicionado ou aquecimento ligado. Pode sofrer lesões graves ou fatais devido à queda do nível de oxigénio e/ou da temperatura do corpo.
- O uso contínuo da posição de recirculação do ar no sistema de controlo do ar condicionado pode provocar desmaio ou sonolência e naturalmente perda de controlo do veículo. Durante a condução regule a entrada de ar para a posição de ar exterior (fresco) sempre que possível.

Comando da velocidade da ventoinha



Para comandar a ventoinha, o interruptor da ignição tem de estar na posição "ON". O botão de comando da velocidade da ventoinha permite-lhe comandar a velocidade da ventoinha do ar saído do sistema de ventilação. Para mudar a velocidade da ventoinha, rode o botão para a direita para aumentar a velocidade ou para a esquerda para diminuí-la.

A regulação do botão de comando para a posição "0" desliga a ventoinha.

Modo OFF



Pressione o botão OFF para desligar o sistema de controlo de climatização.

Ar condicionado (se instalado)



OPS043161



Para ligar o sistema de ar condicionado, carregue no botão “A/C” (o indicador luminoso acende-se). Para desligar o ar condicionado, volte a carregar no botão.

Utilização do sistema

Ventilação

1. Regule o modo para a posição .
2. Regule o controlo da admissão de ar para a posição de ar exterior (fresco).
3. Regule o controlo da temperatura para a posição pretendida.
4. Regule o comando da velocidade da ventoinha para a velocidade pretendida.

Aquecimento

1. Regule o modo para a posição .
 2. Regule o controlo da admissão de ar para a posição de ar exterior (fresco).
 3. Regule o controlo da temperatura para a posição pretendida.
 4. Regule o comando da velocidade da ventoinha para a velocidade pretendida.
 5. Se quiser ter um aquecimento desumidificador, ligue o sistema de ar condicionado (se instalado).
- Se o pára-brisas embaciar, regule o modo para a posição  ou .

Sugestões de utilização

- Para impedir a entrada de poeira ou fumos desagradáveis no veículo através do sistema de ventilação, regule temporariamente o controlo da admissão de ar para a posição de recirculação do ar. Depois da irritação ter passado, para manter o ar fresco no interior do veículo, lembre-se de recolocar o controlo na posição de ar fresco. Isto ajudará o condutor a manter-se atento e confortável.
- O ar do sistema de aquecimento/arrefecimento entra pelas grelhas situadas mesmo à frente do pára-brisas. Tenha cuidado para as grelhas não ficarem tapadas por folhas, neve, gelo ou outras obstruções.
- Para impedir o embaciamento interior do pára-brisas, regule o controlo da admissão de ar para a posição de ar fresco e a velocidade da ventoinha para a posição pretendida, ligue o sistema de ar condicionado e regule o controlo da temperatura para a temperatura pretendida.

Ar condicionado (se instalado)

Os sistemas de ar condicionado da Kia utilizam líquido de refrigeração*.

1. Ligue o motor. Carregue no botão do ar condicionado.
2. Regule o modo para a posição .
3. Regule o controlo da admissão de ar para a posição de ar exterior (fresco) ou de recirculação do ar.
4. Regule o comando da velocidade da ventoinha e o controlo da temperatura para manter o máximo de conforto.

*: O seu veículo foi abastecido com R-134a ou R-1234yf de acordo com a regulamentação do seu país à data da produção. Na etiqueta fixada por baixo do capô, pode consultar qual o líquido de refrigeração do ar condicionado utilizado no seu veículo. Na etiqueta fixada por baixo do capô, pode consultar qual o líquido de refrigeração do ar condicionado utilizado no seu veículo. Consulte a secção 8 para mais detalhes sobre a localização da etiqueta onde consta o líquido de refrigeração do ar condicionado.

 **CUIDADO**

- ***O sistema refrigerante deverá ser revisto apenas por técnicos treinados e certificados de modo a garantir o funcionamento adequado e seguro.***
- ***A manutenção do sistema de refrigeração deve ser executado num local bem ventilado.***
- ***O evaporador do ar condicionado (serpentina arrefecimento) nunca deve ser reparada ou substituída por uma outra que tenha sido utilizada ou proveniente de um salvado e nova substituição de evaporadores MAC devem ser certificados (e etiquetados) segundo as normas SAE J2842.***

*** NOTA**

- Quando utilizar o sistema de ar condicionado, esteja atento ao indicador da temperatura nas subidas ou em congestionamentos de tráfego se as temperaturas exteriores forem altas. A utilização do sistema de ar condicionado pode causar o sobreaquecimento do motor. Continue a utilizar a ventoinha, mas desligue o sistema de ar condicionado se o indicador da temperatura indicar um sobreaquecimento do motor.
- Se abrir os vidros com o tempo húmido, o ar condicionado pode criar gotas de água no interior do veículo. Dado que o excesso de gotas de água pode provocar danos no equipamento eléctrico, o ar condicionado só deve funcionar com os vidros fechados.

Sugestões de utilização do sistema de ar condicionado

- Se tiver estacionado o veículo directamente sob a luz solar num dia de tempo quente, abra os vidros por instantes para deixar sair o ar quente.
- Utilize ar condicionado para reduzir humidade no habitáculo em dias de chuva e húmidos.
- Enquanto o sistema de ar condicionado estiver ligado, poderá notar por vezes uma ligeira alteração no regime do motor, consoante os ciclos do compressor do ar condicionado. Esta situação é normal.
- Para maximizar o desempenho do sistema, ligue o sistema de ar condicionado, mesmo que por poucos minutos.
- Enquanto o sistema de ar condicionado estiver ligado, poderá notar um gotejar (ou mesmo a acumulação) de água no piso do veículo, do lado do passageiro. Esta situação é normal.

- O funcionamento do sistema de ar condicionado na posição de recirculação do ar maximiza o arrefecimento. Contudo, o funcionamento contínuo neste modo pode fazer com que o ar no interior do veículo fique viciado.
- Durante o arrefecimento, poderá observar por vezes uma pequena neblina, que se deve ao arrefecimento rápido e à entrada de ar húmido. Esta situação é normal no funcionamento do sistema.

Filtro de ar do sistema de climatização

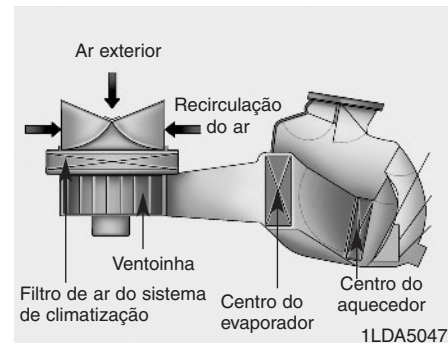

O filtro de ar do sistema de climatização instalado por trás do porta-luvas filtra as poeiras ou outros poluentes vindos do exterior que entram no veículo através do sistema de aquecimento e ar condicionado. Se as poeiras ou outros poluentes se acumularem no filtro ao longo de um período de tempo, o fluxo de ar saído dos respiradouros pode diminuir, o que resulta na acumulação de humidade no interior do pára-brisas, mesmo com a posição de ar exterior (fresco) seleccionada. Se acontecer, recomendamos mandar substituir o filtro de controlo do ar num concessionário autorizado Kia.

*** NOTA**

- Substituir o filtro de acordo com o Plano de Manutenção.
Se o veículo circular em condições agrestes, tais como estradas poeirentas e acidentadas, serão necessárias inspeções e trocas de filtro mais frequentes.
- Se o débito de ar decresce repentinamente, recomendamos mandar verificar o sistema num concessionário autorizado Kia.

Verificar a quantidade de refrigerante do ar condicionado e de lubrificante do compressor

Se a quantidade de refrigerante for baixa, o desempenho do ar condicionado será pior. O excesso de carga de refrigerante prejudica também o sistema de ar condicionado.

Por isso, se se verificar funcionamento anormal, recomendamos mandar verificar o sistema num concessionário autorizado Kia.

⚠ AVISO - Veículos equipados com R-134a*



Dado que o líquido de refrigeração está sujeito a sobrepressão elevada, a manutenção do sistema de ar condicionado deverá ser executado apenas por técnicos certificados e com formação adequada. É importante utilizar o tipo e a quantidade óleo e líquido de refrigeração adequados.

Caso contrário, pode causar danos no veículo e ferimentos pessoais.

⚠ AVISO - Veículos equipados com R-1234yf*



Dado que o líquido de refrigeração é inflamável e está sujeito a sobrepressão elevada, o sistema e ar condicionado deverá ser assistido por técnicos certificados e com formação adequada. É



importante utilizar o tipo e a quantidade óleo e líquido de refrigeração adequados.

Caso contrário, pode causar danos no veículo e ferimentos pessoais.

*: O seu veículo foi abastecido com R-134a ou R-1234yf de acordo com a regulamentação do seu país à data da produção. Na etiqueta fixada por baixo do capô, pode consultar qual o líquido de refrigeração do ar condicionado utilizado no seu veículo. Consulte a secção 8 para mais detalhes sobre a localização da etiqueta onde consta o líquido de refrigeração do ar condicionado.

Etiqueta do compressor do ar condicionado

■ Exemplo

Tipo A

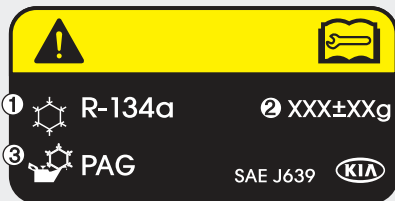

OXM063009

Tipo B



OXM063010

O compartimento do motor real do veículo pode diferir do mostrado na figura.

Símbolo e especificação na etiqueta do ar condicionado conforme segue:

1. Classificação do líquido refrigerante
2. Quantidade do líquido refrigerante
3. Classificação do lubrificante do compressor

Na etiqueta fixada por baixo do capô, pode consultar qual o líquido de refrigeração do ar condicionado utilizado no seu veículo.

Consulte a seção 8 para mais detalhes sobre a localização da etiqueta onde consta o líquido de refrigeração do ar condicionado.

SISTEMA DE CLIMATIZAÇÃO AUTOMÁTICO (SE INSTALADO)

■ Tipo A

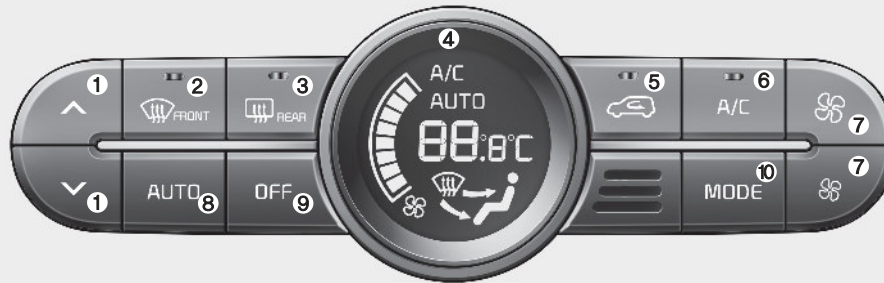

1. Botão de controlo da temperatura
2. Botão de descongelação do pára-brisas
3. Botão de descongelador do vidro traseiro
4. Ecrã do sistema de climatização
5. Botão de controlo da admissão de ar
6. Botão do ar condicionado (se instalado)
7. Botão de comando da velocidade da ventoinha
8. Botão "AUTO" (comando automático)
9. Botão "OFF"
10. Botão de selecção de modo
11. Botão de selecção do ecrã de climatização

■ Tipo B



⚠ CUIDADO

Ligar a ventilação com a ignição na posição ON pode fazer descarregar a bateria.

Ligar a ventilação com o motor em funcionamento.

OPS043162/OPS043163

Aquecimento e ar condicionado automáticos

■ Tipo A

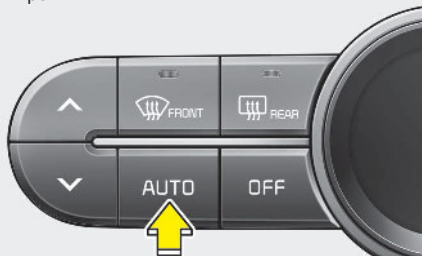

OPS043164

■ Tipo B



OPS043165

1. Carregue no botão "AUTO". Aparece "AUTO" no visor. Os modos, as velocidades da ventoinha, a admissão de ar e o ar condicionado serão automaticamente comandados com base na temperatura regulada.

■ Tipo A

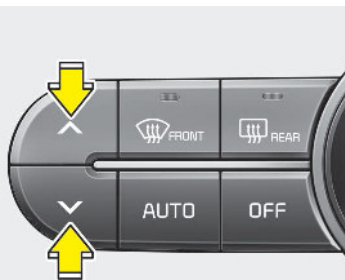

OPS043170

■ Tipo B



OPS043171

2. Pressionar o botão de controle da temperatura para configurar a temperatura desejada. (Tipo A)
Rode o botão de controle da temperatura para configurar a temperatura desejada. (Tipo B)

* NOTA

- Para desactivar o funcionamento automático, seleccione qualquer um dos botões ou comandos:
 - Botão de selecção de modo
 - Botão do ar condicionado
 - Botão de descongelamento do pára-brisas
 - Botão de controlo da entrada de ar
 - Botão de comando da ventoinhaA função seleccionada é comandada manualmente, enquanto que as outras funções funcionam automaticamente.
- Independentemente da temperatura seleccionada e mesmo que tenha optado por ar quente, o sistema de ar condicionado poder ligar-se automaticamente para reduzir a humidade dentro do veículo.

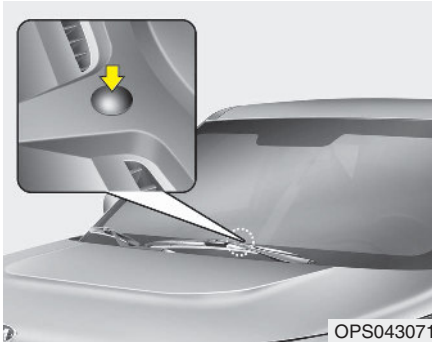

*** NOTA**

Nunca coloque nada sobre o sensor instalado no painel de instrumentos para melhorar o comando do sistema de aquecimento e arrefecimento.

Aquecimento e ar condicionado manuais

O sistema de aquecimento e arrefecimento pode ser comandado manualmente carregando nos seus botões, excepto no botão AUTO. Neste caso, o sistema funciona sequencialmente, de acordo com a ordem dos botões seleccionados.

Se carregar em (ou rodar) qualquer botão, excepto o botão AUTO, com o sistema em funcionamento automático, as funções não seleccionadas serão automaticamente comandadas.

1. Ligue o motor.
2. Regule o modo para a posição pretendida.
3. Regule o controlo da temperatura para a posição pretendida.
4. Regule o controlo da admissão de ar para a posição de ar exterior (fresco).
5. Regule o comando da velocidade da ventoinha para a velocidade pretendida.
6. Se quiser ter ar condicionado, ligue o sistema de ar condicionado.

Carregue no botão AUTO para passar para o modo de comando automático do sistema.

Seleção do modo

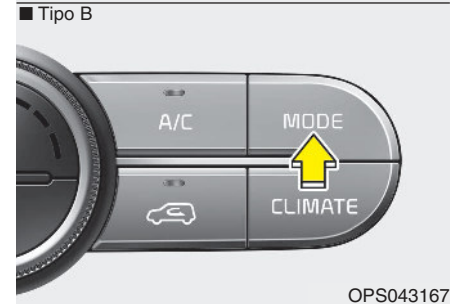
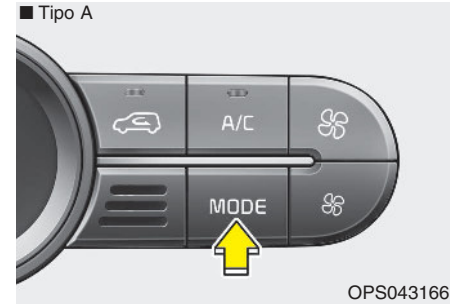

O botão de selecção do modo comanda a direcção do fluxo de ar através do sistema de ventilação.

Consulte a ilustração em “Sistema de climatização manual”.

Para activar a abertura de saída do fluxo de ar:



 **Modo Ventilação (B, D)**

O fluxo de ar é direccionado para a parte superior do corpo e a cara. Além disso, cada saída de ar pode ser controlada de forma a direccionar o ar que dela sai.

 **Modo do Piso (C, E, A, D)**

A maior parte do fluxo de ar é direccionada para o piso do veículo, sendo uma pequena quantidade de ar direccionada para o pára-brisas e os descongeladores dos vidros laterais.

 **Modo Ventilação do piso (B, D, C, E)**

O fluxo de ar é direccionado para a cara e o piso do veículo.

 **Modo de Descongelação do Piso (A, C, E, D)**

A maior parte do fluxo de ar é direccionada para o piso do veículo e o pára-brisas, sendo uma pequena quantidade de ar direccionada para os descongeladores dos vidros laterais.

■ Tipo A



OPS043168

■ Tipo B

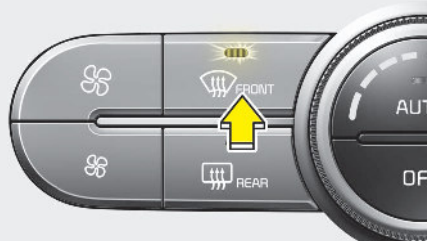

OPS043169

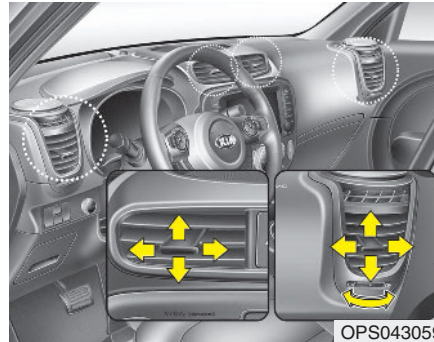

OPS043059

Respiradouros do painel de instrumentos

A abertura de respiradouros pode ser aberta ou fechada separadamente, utilizando a roda de comando.

De igual modo, pode regular a direcção do ar saído dos respiradouros utilizando o manípulo de controlo mostrado.

Modo de Descongelção (A, D)

A maior parte do fluxo de ar é direccionada para o pára-brisas, sendo uma pequena quantidade de ar direccionada para os descongeladores dos vidros laterais.

Controlo da temperatura

■ Tipo A

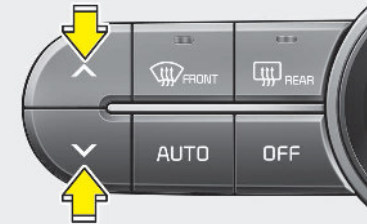

OPS043170

■ Tipo B

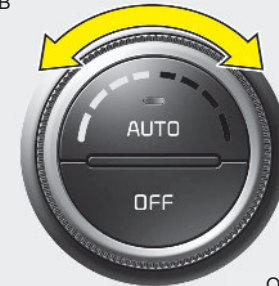

OPS043171

• **Tipo A**

A temperatura aumenta até ao máximo (HI) pressionando o botão (∧).

A temperatura diminui até ao mínimo (HI) pressionando o botão (∨).

Se pressionar o botão, a temperatura aumenta ou diminui até 0.5°C/1°F. Se configurar a temperatura mais baixa, o ar condiciona funcionará de modo contínuo.

• Tipo B

A temperatura aumenta até ao máximo (HI) rodando o comando completamente para a direita. A temperatura diminui até ao mínimo (LO) rodando o comando completamente para a esquerda. Se rodar o botão, a temperatura aumenta ou diminui até 0.5°C/1°F. Se configurar a temperatura mais baixa, o ar condiciona funcionará de modo contínuo.

Conversão da tabela de temperatura

Se a bateria está descarregada ou desligada, o modo de visualização da temperatura é ajustada para graus centígrados. Esta é condição normal. Pode comutador entre as várias medições de temperatura como segue:

Enquanto pressiona o botão AUTO, pressione simultaneamente o botão OFF durante 3 segundos ou mais.

A medição da temperatura alterna entre graus Centígrados e Fahrenheit, ou de Fahrenheit para Centígrados. A unidade de temperatura pode ser mudada (de °C para °F ou de °F para °C) usando o modo de "Definições do utilizador" no visor LCD.

Controlo da admissão de ar

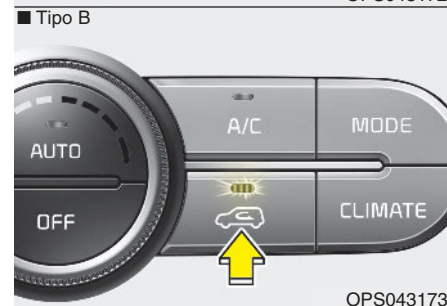
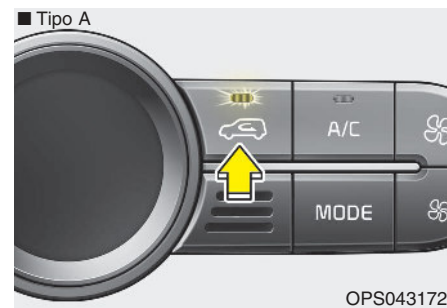

Serve para seleccionar a posição de ar exterior (fresco) ou de recirculação do ar. Para alterar a posição do controlo da admissão de ar, carregue no botão do controlo.

Posição de recirculação do ar



A luz indicadora do botão de controle acende quando o controle de entrada de ar está no modo recirculação. Com o modo recirculação selecionado, o ar interno do compartimento de passageiros é retirado através do sistema de aquecimento e pode ser aquecido ou resfriado, de acordo com a função selecionada.

Posição de ar exterior (fresco)



A luz indicadora do botão de controle acende quando o controle de entrada de ar está no modo ar externo (fresco). Com o modo ar externo (fresco) selecionado, o ar externo entra no veículo e pode ser aquecido ou resfriado, de acordo com a função selecionada.

* NOTA

Convém referir que a utilização prolongada do aquecimento na posição de recirculação do ar provocará o embaciamento do pára-brisas e dos vidros laterais e fará com que o ar do habitáculo fique viciado.

Além disso, a utilização prolongada do ar condicionado com a posição de recirculação do ar seleccionada fará com que o ar do habitáculo fique excessivamente seco.

A AVISO

- A utilização contínua do sistema de climatização na posição de recirculação do ar pode dar azo a um aumento de humidade dentro do veículo, que poderá embaciar os vidros e dificultar a visibilidade.
- Não durma num veículo com o sistema de ar condicionado ou aquecimento ligado. Pode sofrer lesões graves ou fatais devido à queda do nível de oxigénio e/ou da temperatura do corpo.
- A utilização contínua do sistema de climatização na posição de recirculação do ar pode causar sonolência e a perda de controlo do veículo. Durante a condução, regule o mais possível o controlo da admissão de ar para a posição de ar exterior (fresco).

Comando da velocidade da ventoinha

■ Tipo A

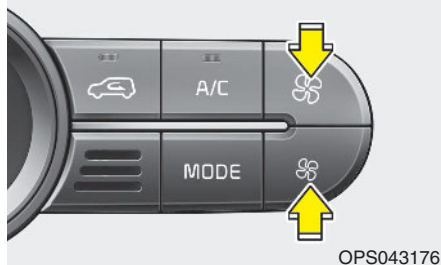

OPS043176

■ Tipo B

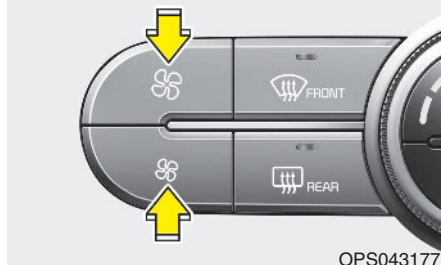

OPS043177

A velocidade pretendida da ventoinha pode ser regulada rodando o botão de comando da velocidade da ventoinha.

Para alterar a velocidade da ventoinha, pressione o interruptor (☼) para aumentar a velocidade, ou empurre o interruptor (☼) para reduzir a velocidade.

Para desligar o comando de velocidade da ventoinha, pressione o botão OFF.

Ar condicionado

■ Tipo A



OPS043174

■ Tipo B

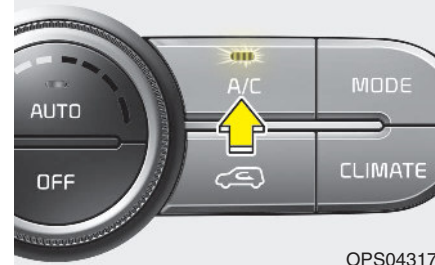

OPS043175

Carregue no botão A/C para ligar o sistema de ar condicionado (o indicador luminoso acende-se).

Para desligar o sistema, volte a carregar no botão.

Desligar Ventilação

■ Tipo A

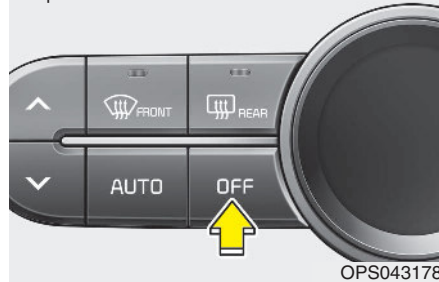

■ Tipo B



Pressione o botão OFF para desligar a ventilação.

Contudo, pode continuar a utilizar os botões de selecção de controlo da admissão de ar com o interruptor da ignição na posição ON.

Nota de temperatura no ecrã (se instalado)

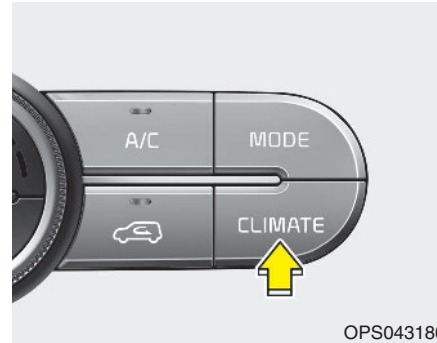



Pressione o botão para visualizar a Nota de temperatura no ecrã.

Utilização do sistema

Ventilação

1. Regule o modo para a posição .
2. Regule o controlo da admissão de ar para a posição de ar exterior (fresco).
3. Regule o controlo da temperatura para a posição pretendida.
4. Regule o comando da velocidade da ventoinha para a velocidade pretendida.

Aquecimento

1. Regule o modo para a posição .
2. Regule o controlo da admissão de ar para a posição de ar exterior (fresco).
3. Regule o controlo da temperatura para a posição pretendida.
4. Regule o comando da velocidade da ventoinha para a velocidade pretendida.
5. Se quiser ter um aquecimento desumidificador, ligue o sistema de ar condicionado (se instalado).
 - Se o pára-brisas embaciarem, regule o modo para a posição  ou .

Sugestões de utilização

- Para impedir a entrada de poeira ou fumos desagradáveis no veículo através do sistema de ventilação, regule temporariamente o controlo da admissão de ar para a posição de recirculação do ar. Depois da irritação ter passado, para manter o ar fresco no interior do veículo, lembre-se de recolocar o controlo na posição de ar fresco. Isto ajudará o condutor a manter-se atento e confortável.
- O ar do sistema de aquecimento/ arrefecimento entra pelas grelhas situadas mesmo à frente do pára-brisas. Tenha cuidado para as grelhas não ficarem tapadas por folhas, neve, gelo ou outras obstruções.
- Para impedir o embaciamento interior do pára-brisas, regule o controlo da admissão de ar para a posição de ar fresco e a velocidade da ventoinha para a posição pretendida, ligue o sistema de ar condicionado e regule o controlo da temperatura para a temperatura pretendida.

Ar condicionado (se instalado)

Os sistemas de ar condicionado da Kia utilizam líquido de refrigeração*.

1. Ligue o motor. Carregue no botão do ar condicionado.
2. Regule o modo para a posição .
3. Regule o controlo da admissão de ar para a posição de ar exterior (fresco) ou de recirculação do ar.
4. Regule o comando da velocidade da ventoinha e o controlo da temperatura para manter o máximo de conforto.

*: O seu veículo foi abastecido com R-134a ou R-1234yf de acordo com a regulamentação do seu país à data da produção. Na etiqueta fixada por baixo do capô, pode consultar qual o líquido de refrigeração do ar condicionado utilizado no seu veículo. Consulte a secção 8 para mais detalhes sobre a localização da etiqueta onde consta o líquido de refrigeração do ar condicionado.



CUIDADO

- **O sistema refrigerante deverá ser revisto apenas por técnicos treinados e certificados de modo a garantir o funcionamento adequado e seguro.**
- **A manutenção do sistema de refrigeração deve ser executado num local bem ventilado.**
- **O evaporador do ar condicionado (serpentina arrefecimento) nunca deve ser reparada ou substituída por uma outra que tenha sido utilizada ou proveniente de um salvado e nova substituição de evaporadores MAC devem ser certificados (e etiquetados) segundo as normas SAE J2842.**

* NOTA

- Quando utilizar o sistema de ar condicionado, esteja atento ao indicador da temperatura nas subidas ou em congestionamentos de tráfego se as temperaturas exteriores forem altas. A utilização do sistema de ar condicionado pode causar o sobreaquecimento do motor. Continue a utilizar a ventoinha, mas desligue o sistema de ar condicionado se o indicador da temperatura indicar um sobreaquecimento do motor.
- Se abrir os vidros com o tempo húmido, o ar condicionado pode criar gotas de água no interior do veículo. Dado que o excesso de gotas de água pode provocar danos no equipamento eléctrico, o ar condicionado só deve funcionar com os vidros fechados.

Sugestões de utilização do sistema de ar condicionado

- Se tiver estacionado o veículo directamente sob a luz solar num dia de tempo quente, abra os vidros por instantes para deixar sair o ar quente.
- Utilize ar condicionado para reduzir humidade no habitáculo em dias de chuva e húmidos.
- Enquanto o sistema de ar condicionado estiver ligado, poderá notar por vezes uma ligeira alteração no regime do motor, consoante os ciclos do compressor do ar condicionado. Esta situação é normal.
- Para maximizar o desempenho do sistema, ligue o sistema de ar condicionado, mesmo que por poucos minutos.
- Enquanto o sistema de ar condicionado estiver ligado, poderá notar um gotejar (ou mesmo a acumulação) de água no piso do veículo, do lado do passageiro. Esta situação é normal.

- O funcionamento do sistema de ar condicionado na posição de recirculação do ar maximiza o arrefecimento. Contudo, o funcionamento contínuo neste modo pode fazer com que o ar no interior do veículo fique viciado.
- Durante o arrefecimento, poderá observar por vezes uma pequena neblina, que se deve ao arrefecimento rápido e à entrada de ar húmido. Esta situação é normal no funcionamento do sistema.

Filtro de ar do sistema de climatização

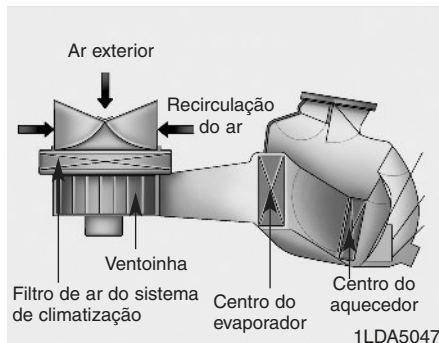

O filtro de ar do sistema de climatização instalado por trás do porta-luvas filtra as poeiras ou outros poluentes vindos do exterior que entram no veículo através do sistema de aquecimento e ar condicionado. Se as poeiras ou outros poluentes se acumularem no filtro ao longo de um período de tempo, o fluxo de ar saído dos respiradouros pode diminuir, o que resulta na acumulação de humidade no interior do pára-brisas, mesmo com a posição de ar exterior (fresco) seleccionada. Se acontecer, recomendamos mandar substituir o filtro de controlo do ar num concessionário autorizado Kia.

* NOTA

- Substituir o filtro de acordo com o Plano de Manutenção. Se o veículo circular em condições agrestes, tais como estradas poeirentas e acidentadas, serão necessárias inspeções e trocas de filtro mais frequentes.
- Se o débito de ar decresce repentinamente, recomendamos mandar verificar o sistema num concessionário autorizado Kia.

Verificar a quantidade de refrigerante do ar condicionado e de lubrificante do compressor

Se a quantidade de refrigerante for baixa, o desempenho do ar condicionado será pior. O excesso de carga de refrigerante prejudica também o sistema de ar condicionado.

Por isso, se se verificar funcionamento anormal, recomendamos mandar verificar o sistema num concessionário autorizado Kia.

⚠ AVISO - Veículos equipados com R-134a*



Dado que o líquido de refrigeração está sujeito a sobrepressão elevada, a manutenção do sistema de ar condicionado deverá ser executado apenas por técnicos certificados e com formação adequada. É importante utilizar o tipo e a quantidade de óleo e líquido de refrigeração adequados.

Caso contrário, pode causar danos no veículo e ferimentos pessoais.

⚠ AVISO - Veículos equipados com R-1234yf*



Dado que o líquido de refrigeração é inflamável e está sujeito a sobrepressão elevada, o sistema e ar condicionado deverá ser assistido por técnicos certificados e com formação adequada. É importante utilizar o tipo e a quantidade óleo e líquido de refrigeração adequados.



Caso contrário, pode causar danos no veículo e ferimentos pessoais.

*: O seu veículo foi abastecido com R-134a ou R-1234yf de acordo com a regulamentação do seu país à data da produção. Na etiqueta fixada por baixo do capô, pode consultar qual o líquido de refrigeração do ar condicionado utilizado no seu veículo. Consulte a secção 8 para mais detalhes sobre a localização da etiqueta onde consta o líquido de refrigeração do ar condicionado.

Etiqueta do compressor do ar condicionado

■ Exemplo

Tipo A



OXM063009

Tipo B



OXM063010

O compartimento do motor real do veículo pode diferir do mostrado na figura.

Símbolo e especificação na etiqueta do ar condicionado conforme segue:

1. Classificação do líquido refrigerante
2. Quantidade do líquido refrigerante
3. Classificação do lubrificante do compressor

Na etiqueta fixada por baixo do capô, pode consultar qual o líquido de refrigeração do ar condicionado utilizado no seu veículo.

Consulte a secção 8 para mais detalhes sobre a localização da etiqueta onde consta o líquido de refrigeração do ar condicionado.

DESCONGELAÇÃO E DESEMBACIAMENTO DO PÁRA-BRISAS

AVISO - Aquecimento do pára-brisas

Não utilize a posição (☀️) ou (🌬️) durante o arrefecimento com o clima extremamente húmido. A diferença entre a temperatura do ar exterior e a do pára-brisas pode provocar o embaciamento da superfície exterior do pára-brisas, resultando numa perda de visibilidade. Neste caso, regule o botão de selecção do modo para a posição (🌬️) e o botão de comando da ventoinha para a velocidade inferior.

- Para maximizar a descongelação, regule o controlo da temperatura todo para a direita (quente) e o comando da velocidade da ventoinha para a velocidade máxima.
- Se quiser direccionar ar quente para o piso do veículo durante a descongelação ou desembaciamento, regule o modo para a posição de descongelação do piso.
- Antes de conduzir, remova totalmente a neve e o gelo do pára-brisas, do vidro traseiro, dos espelhos retrovisores exteriores e dos vidros laterais.
- Remova totalmente a neve e o gelo do capô e da entrada de ar da grelha, para aumentar a eficiência do aquecedor e do descongelador e reduzir as probabilidades de embaciamento no interior do pára-brisas.

Sistema de climatização manual

Para desembaciar o interior do pára-brisas:



1. Seleccione uma velocidade da ventoinha, excepto a posição "0".
2. Seleccione a temperatura pretendida.
3. Seleccione a modo (☀️) ou (🌬️).
4. O ar exterior (fresco) e o ar condicionado serão seleccionados automaticamente.

Se a selecção automática não acontecer, carregue no respectivo botão manualmente.

Para desembaciar o exterior do pára-brisas:



1. Regule a velocidade da ventoinha para o máximo (para extremo direito).
2. Regule a temperatura para a posição de temperatura máxima.
3. Selecciona a posição (🚗).
4. O ar exterior (fresco) e o ar condicionado serão seleccionados automaticamente.

Sistema de climatização automático

Para desembaciar o interior do pára-brisas:

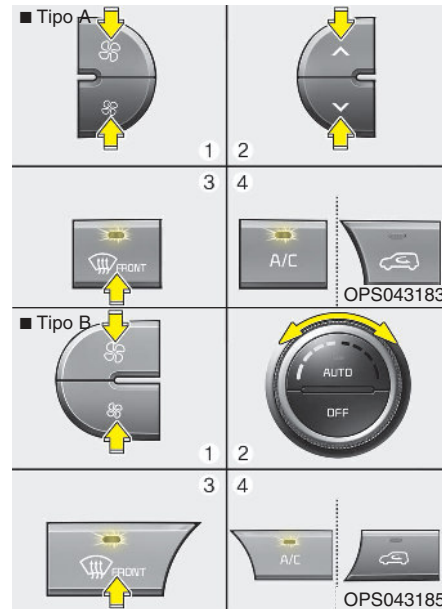

1. Regule a velocidade da ventoinha para a posição pretendida.
2. Selecciona a temperatura pretendida.

3. Carregue no botão de descongelação (🚗).
4. O ar condicionado é ligado de acordo com a temperatura ambiente detectada e a posição de ar exterior (fresco) é seleccionada automaticamente.

Se o ar condicionado e a posição de ar exterior (fresco) não forem seleccionados automaticamente, regule o respectivo botão manualmente.

Se a posição (🚗) for seleccionada, a velocidade inferior da ventoinha passa automaticamente a velocidade superior.

Para desembaciar o exterior do pára-brisas:

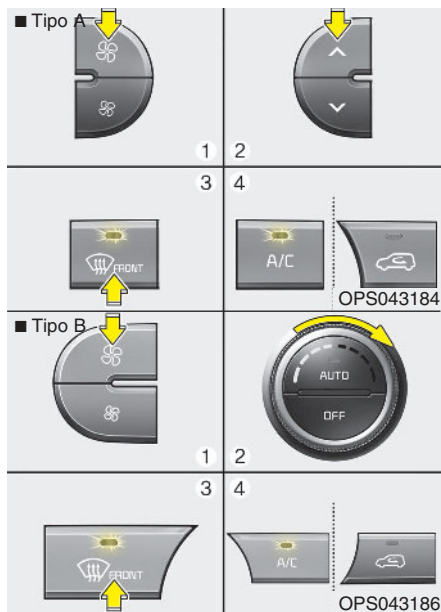

1. Regule a velocidade da ventoinha toda para a direita.
2. Regule a temperatura para a posição de temperatura máxima.
3. Carregue no botão de descongelação (FRONT).

4. O ar condicionado é ligado de acordo com a temperatura ambiente detectada e a posição de ar exterior (fresco) é seleccionada automaticamente.

Se a posição (FRONT) for seleccionada, a velocidade inferior da ventoinha passa a velocidade superior.

Automático Antiembaciamento (se equipado)

De modo a reduzir a possibilidade de embaciamento no interior do parabrisas, o ar de admissão ou o ar condicionado são controlados automaticamente de acordo com certas condições, tais como FRONT e A/C ou posição. Para cancelar ou regressar ao automático de antiembaciamento, deve proceder conforme segue:

Sistema manual de climatização

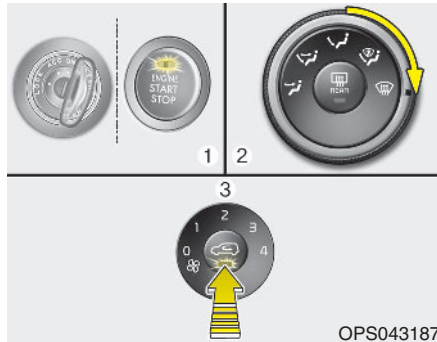

1. Rode a ignição para a posição ligado (ON).
2. Rode o botão de seleção do modo para a posição de anticongelamento (☃).
3. Depois de 10 segundos depois de seleccionar a posição de anticongelamento, pressione o botão de controlo da admissão de ar (☁) pelo menos 5 vezes nos 3 segundos seguintes.

A luz indicadora do botão de controlo do ar de admissão irá piscar 3 vezes com 0.5 segundos de intervalo entre eles. Este procedimento indica que o sistema antiembaciamento foi cancelado ou regressou ao estado de programação.

Se a bateria tiver ficado descarregada ou tiver sido desligada, o sistema é configurado para o modo de desembaciamento automático.

Sistema automático de climatização

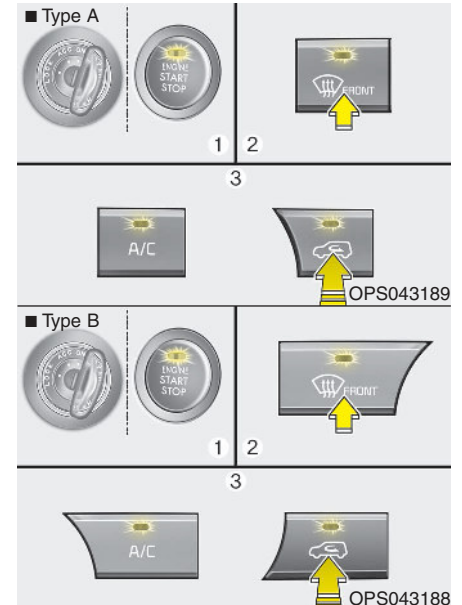

1. Rode a ignição para a posição ligado (ON).
2. Pressione o botão anticongelamento (☃).

3. Enquanto mantém o botão do ar condicionado (A/C) pressionado, pressione o botão de controlo da admissão de ar pelo menos durante 5 vezes com intervalos de 3 segundos entre elas.

A luz indicadora do botão de controlo do ar de admissão irá piscar 3 vezes. Este procedimento indica que o sistema antiembaciamento foi cancelado ou regressou ao estado de programação.

Se a bateria tiver ficado descarregada ou tiver sido desligada, o sistema é configurado para o modo de desembaciamento automático.

AR PURO (SE INSTALADO)



Quando a ignição está na posição ON, a função de limpeza do ar liga automaticamente.

A função de limpeza de ar desliga automaticamente quando a ignição está na posição OFF.

COMPARTIMENTOS DE ARRUMAÇÃO

⚠ CUIDADO

- Para prevenir eventuais furtos, não deixe objectos valiosos nos compartimentos de arrumação.
- Mantenha sempre as tampas dos compartimentos de arrumação fechadas durante a condução. Não coloque num compartimento de arrumação um número de objectos passível de impedir o fecho correcto da respectiva tampa.

⚠ AVISO - Materiais inflamáveis

Não guarde isqueiros, botijas de gás propano ou outros materiais inflamáveis/explosivos no veículo. Estes objectos podem incendiar-se e/ou explodir se o veículo for exposto por muito tempo a altas temperaturas.

Arrumação na consola central

■ Tipo A

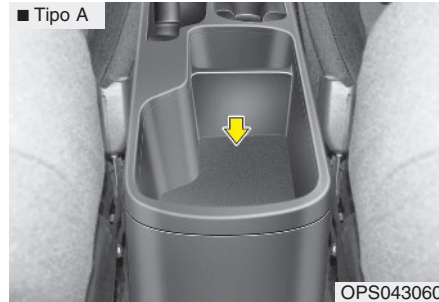

OPS043060

■ Tipo B

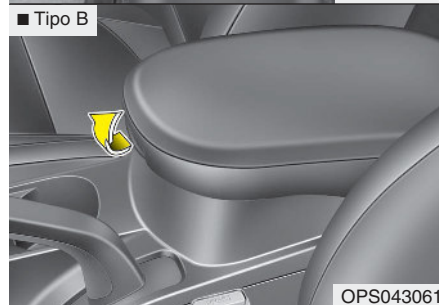

OPS043061

Estes compartimentos podem ser utilizados para armazenar pequenos objetos necessários ao condutor ou passageiro da frente. Para abrir a consola central puxe a alavanca para cima. (Tipo B)

Porta-luvas

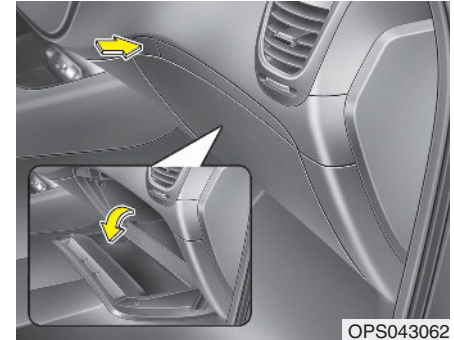

OPS043062

Para abrir o porta luvas, empurre o botão e o porta luvas irá abrir-se automaticamente. Fechar o porta luvas depois de utilizá-lo.

AVISO

Para reduzir o risco de lesões num acidente ou travagem brusca, mantenha sempre a porta do porta-luvas fechada durante a condução.

CUIDADO

Não guarde durante muito tempo alimentos dentro do porta-luvas.

Caixa de refrigeração (se instalado)

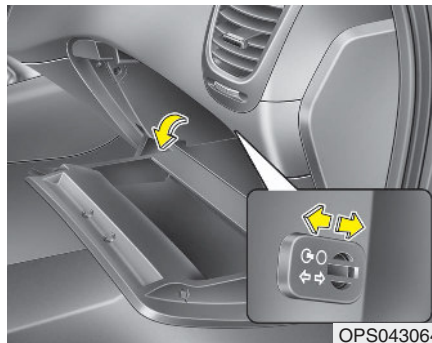

OPS043064

Pode arrefecer latas de refrigerantes ou outros itens no compartimento porta-luvas.

1. Ligue o ar condicionado.
2. Faça deslizar o manípulo de abertura/fecho (1) do respiradouro instalado no porta-luvas para a posição de abertura.
3. Quando não estiver a utilizar a caixa de refrigeração, faça deslizar o manípulo (1) para a posição de fecho.

* NOTA

Se algum dos objectos colocados na caixa de refrigeração bloquear o respiradouro, a caixa terá um arrefecimento menos eficaz.

AVISO

Não coloque alimentos perecíveis na caixa de refrigeração, pois esta pode não conseguir manter continuamente a temperatura necessária para manter os alimentos frescos.

* NOTA

Se o botão de controlo da temperatura está na posição quente ou muito quente, ar quente ou muito quente irá inundar o porta luvas.

Suporte para óculos de sol



OPS043065

Para abrir o suporte para óculos de sol, carregue na tampa. O suporte abre devagar. Coloque os óculos de sol na porta do compartimento com as lentes viradas para fora. Carregue para fechar.

⚠️ AVISO

- Coloque apenas óculos de sol neste suporte. Outros objectos nele colocados podem sair projectados do suporte em caso de travagem brusca ou acidente, causando eventuais lesões nos passageiros do veículo.
- Não abra o suporte para óculos de sol com o veículo em andamento. O espelho retrovisor do veículo pode ser tapado por um suporte para óculos de sol aberto.
- Para evitar parti-los ou deformá-los, não force a entrada dos óculos num compartimento para óculos de sol. Se os óculos ficarem presos no compartimento, não tente abri-lo à força. Pode sofrer danos pessoais.

Prateleira para bagageira

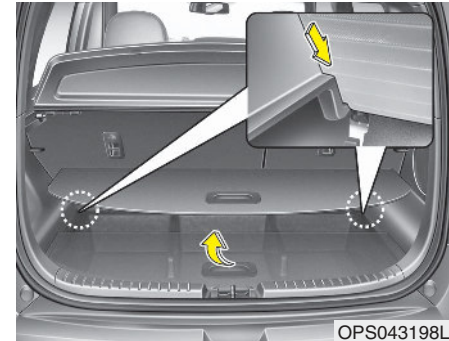

OPS043198L

Pode armazenar o kit de caixa de primeiros socorros, o triangulo reflector, as ferramentas, etc. na caixa para maior acessibilidade.

EQUIPAMENTOS INTERIORES

Isqueiro (se instalado)

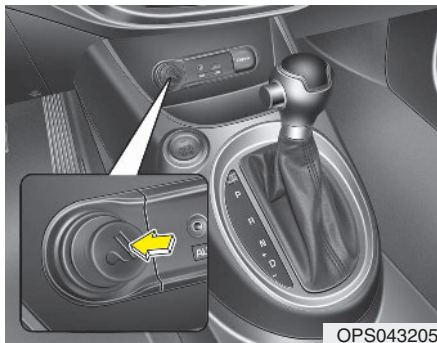

Para o isqueiro funcionar, o interruptor da ignição tem de estar na posição ACC ou ON.

Para usar o isqueiro:

Empurre o isqueiro até ao fundo da tomada.

Quando o elemento estiver quente, o isqueiro salta para a posição de “pronto”. Recomendamos utilizar peças de substituição provenientes dum concessionário autorizado Kia.

⚠ AVISO

- Não mantenha o isqueiro na tomada depois de ter aquecido, porque pode provocar um incêndio.
- Se o isqueiro não saltar em 30 segundos, retire-o da tomada para não aquecer demasiado.
- Não introduzir objectos estranhos no sítio do isqueiro. O isqueiro pode ficar danificado.

⚠ CUIDADO

A utilização de acessórios com ficha (máquinas de barbear, aspiradores portáteis e cafeteiras eléctricas, etc) pode danificar a tomada ou causar uma falha eléctrica.

Cinzeiro (se instalado)

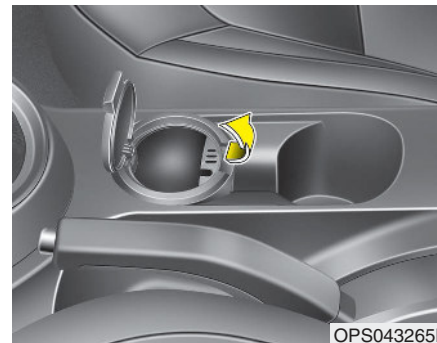

Para retirar o cinzeiro para o esvaziar ou limpar, puxe-o para cima e tire-o para fora.

⚠ AVISO - Utilização do cinzeiro

- Não utilize o cinzeiro do veículo como recipiente para resíduos.
- A colocação de cigarros ou fósforos acesos num cinzeiro com outros materiais combustível pode provocar um incêndio.

⚠ CUIDADO

Quando limpar os líquidos derramados, não seque o porta copos com temperaturas elevadas. Se o fizer pode danificar os elementos cromados do porta copos.

Suporte para copos

⚠ AVISO - Líquidos quentes

- Não coloque copos de líquidos quentes sem tampa no suporte com o veículo em andamento. Se o líquido quente se entornar, pode causar-lhe queimaduras e a perda de controlo do veículo.
- Para reduzir o risco de lesões em caso de travagem brusca ou acidente, não coloque garrafas, copos de vidro, latas, etc. sem tampa ou mal seguros no suporte com o veículo em andamento.

⚠ AVISO

Evite guardar latas ou garrafas no interior do carro directamente expostas à luz do sol ou guardá-las dentro do veículo quando este está aquecido, pois podem explodir.

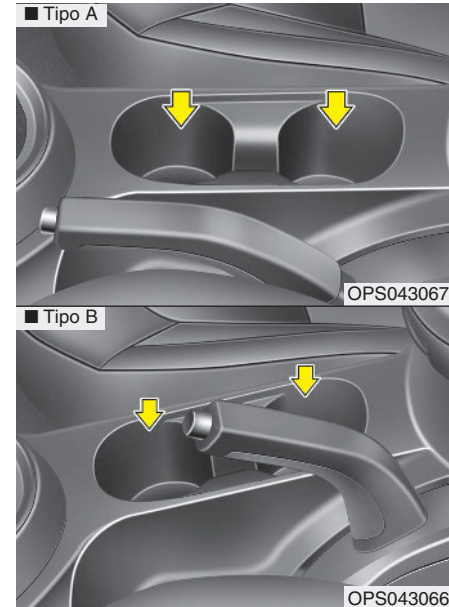

Poderão colocar-se copos ou latas pequenas de bebida nos porta-copos.

Retaguarda

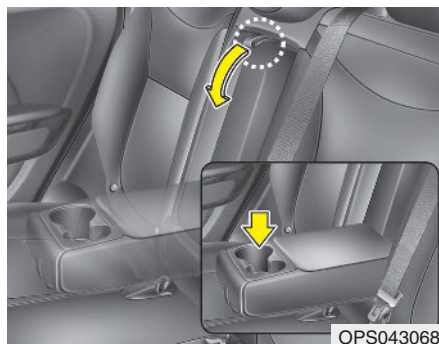

Para usar o porta-copos, rebata o banco central ou puxe o apoio de braço para baixo.

Pala para o sol

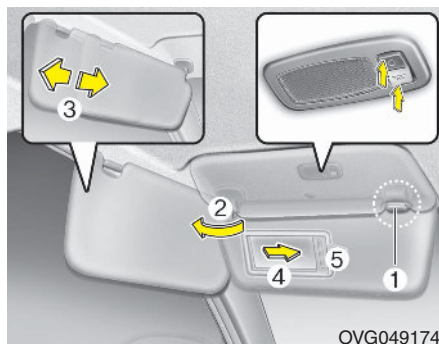

Utilize a pala de sol para tapar a luz direta que incide no vidro dianteiro e laterais. Para usar a pala de sol, puxe-a para baixo. De modo a utilizar a pala de sol no vidro lateral, deve puxá-la para baixo, desmontá-la do suporte (1) e rodar lateralmente. (2) Ajuste a extensão da pala de sol para a frente ou para trás (3) (se instalado) Para usar o espelho de conveniência, puxe a pala para baixo e abra a tampa do espelho (4). Para usar a luz do espelho de conveniência, basta ligá-la (se instalado) O suporte para talões (5) permite arrumar o talão da portagem.

* NOTA

Fechem a tampa do espelho de conveniência e volte a colocá-la no lugar após o uso.

⚠ CUIDADO - Luz do espelho de conveniência (se instalado)

Ter sempre o interruptor na posição off (desligado) quando o espelho de cortesia não está a ser utilizado. Se rebater a pala de sol sem desligar a luz, poderá descarregar a bateria ou danificar a pala de sol.

⚠ AVISO

Para sua segurança, não obstrua a visibilidade quando usar a pala de sol.

* Para saber como se usa a luz do espelho de conveniência, consulte a secção "Luzes interiores" neste capítulo.

Aquecimento do banco (se instalado)



O aquecimento dos bancos permite aquecer os bancos dianteiros em condições de tempo frio.

Com o interruptor da ignição na posição ON, carregue no interruptor para aquecer o banco. Em condições de temperaturas suaves ou sempre que o funcionamento do aquecimento dos bancos não seja necessário, mantenha os interruptores na posição "OFF".

- Sempre que carregar no interruptor, a configuração da temperatura é alterada da seguinte forma:

- Banco dianteiro (Tipo A), Banco traseiro

Desligado → Elevado (☀️☀️☀️) → Baixo (☀️)

- Banco dianteiro (Tipo B)

Desligado → Elevado (☀️☀️☀️) → Médio (☀️☀️) → Baixo (☀️)

- Se pressionar o interruptor durante mais de 1,5 segundos com o aquecimento do banco a funcionar, este desliga-se.
- O sistema de aquecimento do banco (com ventilação) regressa à posição OFF (desligado) sempre que liga a ignição.

* NOTA

Com o interruptor do aquecimento dos bancos na posição ON, o sistema liga-se ou desliga-se automaticamente conforme a temperatura dos bancos.

⚠ CUIDADO - Danos nos bancos

- Quando limpar os bancos, não use um dissolvente orgânico, como por exemplo diluente, benzina, álcool e gasolina. Se o fizer irá danificar a superfície do sistema de aquecimento ou a superfície dos bancos.
- Para evitar o sobreaquecimento do sistema, quando este estiver a funcionar, não coloque nos bancos qualquer objeto que isole o calor, como por exemplo, cobertores, almofadas ou capas para os bancos.
- Não coloque objetos pesados ou aguçados em cima dos bancos. Esses objetos podem danificar o sistema de aquecimento dos bancos.
- Tenha cuidado para não entornar água ou bebidas em cima dos bancos. Se entornar algum líquido, seque o banco com uma toalha seca. Antes de usar o aquecimento do banco, seque-o completamente.
- Não substituir o revestimento do banco. Pode causar avaria no sistema de aquecimento dos bancos ou no sistema de ventilação de ar.

⚠ AVISO - Queimaduras causadas pelo aquecimento dos bancos

Os passageiros devem ter extremo cuidado quando usarem o sistema de aquecimento dos bancos, devido à possibilidade de aquecimento excessivo ou queimaduras. Os ocupantes devem poder sentir se o banco está demasiado quente e desligar o aquecimento se necessário. O aquecimento dos bancos pode causar queimaduras mesmo a baixas temperaturas especialmente se for usado durante muito tempo. O condutor deve usar de extremo cuidado especialmente com os seguintes tipos de passageiros:

1. Bebés, crianças, idosos, indivíduos deficientes ou doentes que tiveram alta do hospital
2. Pessoas com pele sensível que se queimam com facilidade
3. Pessoas fatigadas
4. Pessoas sob a influência de álcool
5. Pessoas que estejam a tomar medicamentos que lhes cause sonolência (comprimidos para dormir, antipiréticos, etc.).

Banco com ventilação (se instalado)

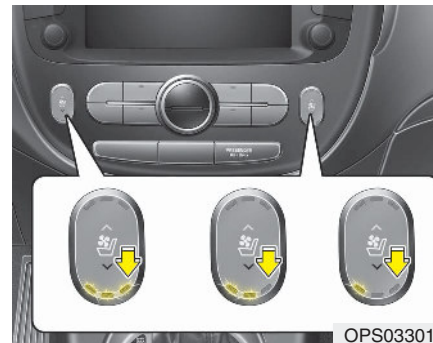

A ventilação permite arrefecer o banco do condutor nos dias de calor, ao fazer circular o ar através dos pequenos orifícios dispostos na superfície do assento e no encosto do banco. Enquanto o motor está em funcionamento, pressione o interruptor para arrefecer o banco.

Quando não houver necessidade de ventilar o ar, mantenha os interruptores na posição OFF.

- Cada vez que premir o interruptor o fluxo de ar altera conforme segue:

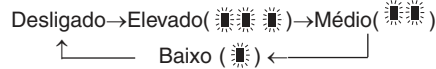

- Se pressionar o interruptor durante mais de 1,5 segundos com a ventilação do banco a funcionar, esta desliga-se.
- 5 minutos depois de ligar a ventilação do banco, ele arrefece.
- Como o sistema de ventilação do banco usa o ar que circula no interior do veículo, naturalmente a sua eficácia depende da temperatura do ar. Para melhorar a eficiência da ventilação, use este sistema juntamente com o ar condicionado.
- O sistema de ventilação do banco assume por defeito a posição OFF, sempre que se coloca o interruptor da ignição na posição ON.

⚠ CUIDADO - Danos nos bancos

- *Quando limpar os bancos, não use um dissolvente orgânico, como por exemplo diluente, benzina, álcool e gasolina. Se o fizer pode danificar o sistema de ventilação do banco.*
- *Não coloque objetos pesados ou aguçados em cima dos bancos. Estes objetos podem danificar o sistema de ventilação do banco.*
- *Tenha cuidado para não entornar água ou bebidas em cima dos bancos. Se entornar algum líquido, seque o banco com uma toalha seca. Antes de usar a ventilação do banco, seque-o completamente.*
- *Não substituir o revestimento do banco. Pode causar avaria no sistema de aquecimento dos bancos ou no sistema de ventilação de ar.*

Tomada eléctrica

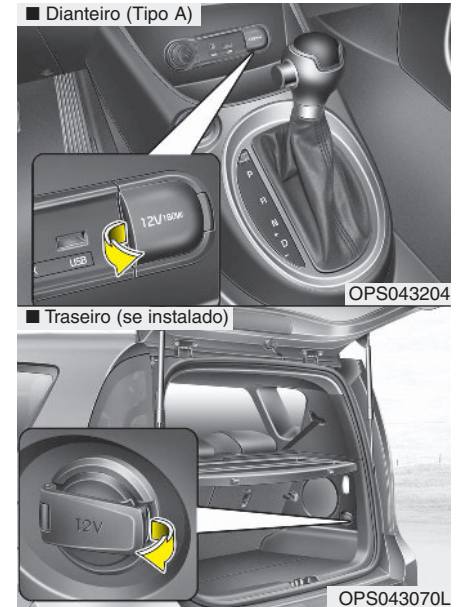

A tomada eléctrica destina-se a fornecer energia eléctrica a telemóveis ou outros aparelhos concebidos para funcionarem com sistemas eléctricos de automóveis. Os aparelhos devem ter uma capacidade inferior a 10 amperes com o motor ligado.

CUIDADO

- *Utilize a tomada eléctrica apenas com o motor ligado e retire a ficha do acessório depois de o utilizar. Se a ficha do acessório ficar muito tempo na tomada com o motor desligado, a bateria pode descarregar.*
- *Utilize apenas acessórios eléctricos de 12 V com uma capacidade inferior a 10 A.*
- *Quando utilizar a tomada eléctrica, regule o sistema de ar condicionado ou aquecimento para o nível de funcionamento mínimo.*
- *Feche a tampa quando não estiver a utilizar a tomada.*
- *Alguns aparelhos electrónicos podem causar interferências electrónicas quando ligados à tomada eléctrica de um automóvel, provocando assim um excesso de estática no sistema de áudio e avarias noutros sistemas ou aparelhos electrónicos do veículo.*

AVISO

Não introduza os dedos ou objectos estranhos nas tomadas de alimentação, nem lhes toque com as mãos molhadas. Pode ser electrocutado ou provocar um incêndio.

Cabide para roupa



CUIDADO

- *Não pendure peças de vestuário pesadas. Pode danificar o gancho.*
- *Tenha cuidado quando abrir e fechar as portas, para evitar entalar peças de vestuário, etc.*
- *Não pendurar outro objecto à excepção de roupa. No caso de se verificar um acidente poderão ocorrer danos ou ferimentos.*

Gancho(s) de fixação dos tapetes (se instalado)

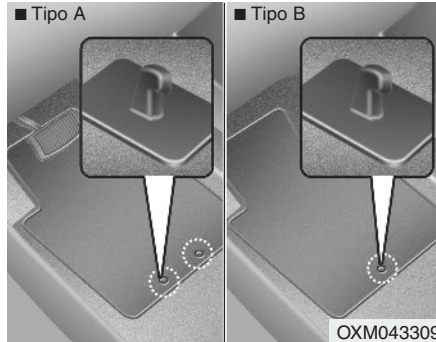

Quando utilizar tapetes no piso dianteiro, certifique-se que fixa o(s) tapete(s) aos gancho(s) de fixação do seu veículo. A fixação impede os tapetes de deslizarem para a frente.

⚠ AVISO

Quando instalar **QUALQUER** tipo de tapete no seu veículo, deverá respeitar as seguintes indicações.

- Antes de iniciar a condução, verifique se os tapetes estão bem presos aos respectivos pontos de fixação no piso do veículo.
- Não utilize **QUALQUER** tipo de tapete que não possa ser firmemente preso aos respectivos pontos de fixação.
- Não coloque tapetes uns sobre os outros (por exemplo um tapete de borracha por cima de um tapete têxtil). Em cada posição só deverá ser instalado um único tapete.

IMPORTANTE - O seu veículo foi fabricado com pontos de fixação para o tapete do lado do condutor destinados a fixar o tapete com segurança. De modo a evitar qualquer interferência no bom funcionamento do pedal, a Kia recomenda a utilização dum tapete desenvolvido pela Kia especialmente para o seu veículo.

Rede de carga (fixador) (se instalado)



Para impedir que haja objectos à solta no espaço de carga, utilize os 4 fixadores do espaço de carga para prender a rede de carga.

Se necessário, recomendamos contactar um concessionário autorizado Kia.

⚠ CUIDADO

Para prevenir danos nos artigos ou no veículo, tenha atenção ao transportar objectos frágeis ou volumosos na bagageira.

⚠ AVISO

Evite lesões oculares. NÃO estique demasiado a rede. Mantenha SEMPRE a cara e o corpo for a da sua trajectória de recolhimento. NÃO utilize a rede se a correia apresentar sinais visíveis de desgaste ou danos.

Tampa da superfície de carga (se instalado)

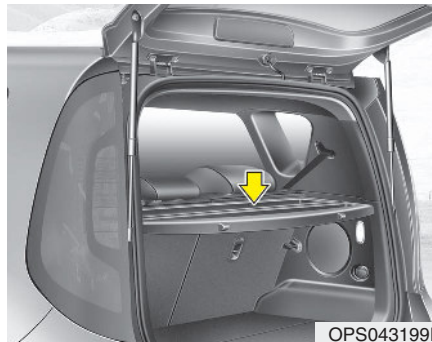

Use o painel de segurança da carga para ocultar os artigos transportados no espaço de carga.

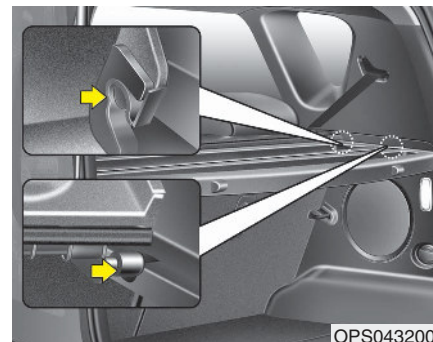

Para utilizar a cobertura da superfície de carga, insira nas 4 ranhuras.

⚠ AVISO

Não colocar objectos na superfície de carga. Tais objectos poderiam cair dentro do veículo e provocar ferimentos nos passageiros do veículo durante um acidente ou em caso de travagem.

⚠ CUIDADO

Não coloque bagagens sobre o painel de segurança da carga porque este poderá ficar danificado ou deformado.

EQUIPAMENTOS EXTERIORES

Porta-bagagens no tejadilho (se instalado)

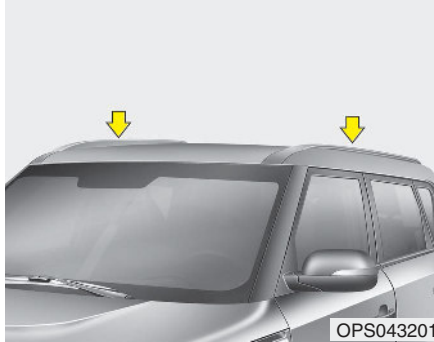

Se o veículo tiver um porta-bagagens no tejadilho, pode colocar carga no topo do veículo. Recomendamos adquirir as barras e os componentes de fixação necessários para a montagem do tejadilho no seu veículo num concessionário autorizado Kia.

* NOTA

- As barras transversais (se instalado) devem ser instaladas nas posições adequadas antes de se colocar a bagagem sobre as barras de tejadilho.
- Se o veículo estiver equipado com um tecto de abrir, não se esqueça de colocar a carga no porta-bagagens de maneira a não interferir com o funcionamento do tecto de abrir.
- Quando as barras de tejadilho não estão a ser utilizadas para transportar carga, as barras transversais podem ter que ser reposicionadas de modo a evitar a ruídos provocados pelo vento.

⚠ CUIDADO

- *Se transportar carga no porta-bagagens, tome as precauções necessárias para evitar que a carga danifique o tejadilho do veículo.*
- *Se transportar grandes objectos no porta-bagagens, certifique-se de que estes não ultrapassam o comprimento ou a largura total do tejadilho.*
- *Quando transportar carga sobre o tejadilho, não deve utilizar o teto de abrir (se instalado).*

AVISO

- As especificações que se seguem corresponde à carga máxima autorizada sobre as barras de tejadilho. Distribua a carga de forma mais equilibrada possível sobre as barras transversais (se instalado) e barras de tejadilho e fixe bem a carga.

PORTA BAGAGENS	80 kg BEM DISTRIBUÍDOS
----------------	------------------------

Se não cumprir esta directiva pode danificar seriamente o seu veículo e por em perigo os seus ocupantes.

- O centro de gravidade do veículo será mais alto se houver objectos colocados no porta-bagagens. Não arranque de repente a viatura, não trave nem curve de forma abrupta, não faça manobras a grande velocidade pois pode resultar num descontrolo da viatura com possível capotamento, colocando assim em perigo de vida os ocupantes da viatura.

(Continua)

(Continua)

- Conduza devagar e contorne as curvas com cuidado sempre que transportar objectos no porta-bagagens. Deslocações de ar repentinas, causadas pela passagem de veículos ou causas naturais, podem exercer pressões ascendentes sobre os objectos colocados no porta-bagagens, em especial se se tratar de objectos grandes e planos, tais como painéis de madeira ou colchões. Os objectos podem cair do porta-bagagens e causar danos no seu veículo e nos outros à volta dele.
- Para impedir danos ou perdas de carga durante a condução, inspeccione frequentemente os objectos antes ou durante a viagem para se certificar de que estão bem seguros no porta-bagagens.

Montagem de apoio para tejadilho (se instalado)

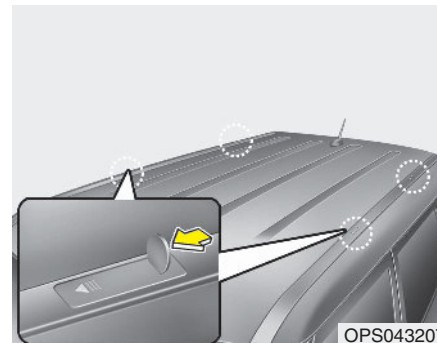

Para instalar ou remover o tejadilho, pode utilizar o apoio e cobertura no tejadilho.

Deve utilizar o procedimento seguinte quando pretender instalar um tejadilho.

1. Introduzir uma ferramenta estreita (moeda ou chave espalmada) na ranhura e faça deslizar a cobertura em direção à seta na cobertura.

⚠ AVISO

Utilize uma moeda ou uma chave espalmada para desmontar a cobertura do apoio do tejadilho. Se utilizar a sua unha, possivelmente irá danificá-la.

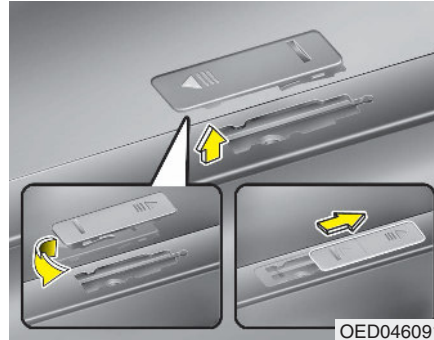

2. Rode a cobertura meio curso e introduza a cobertura no orifício no teto conforme é apresentado na ilustração.

*** NOTA**

Como prevenção para não perder a cobertura do teto, instale a cobertura no teto antes de instalar no apoio do teto.

3. Depois de utilizar o apoio do teto, instale a cobertura novamente pela ordem inversa.

*** NOTA**

Se o veículo estiver equipado com teto de abrir, assegure-se que não coloca carga sobre o teto de modo a não interferir com o funcionamento do teto de abrir.

⚠ CUIDADO

- **Quando transportar carga sobre o teto, tome as precauções necessárias para garantir que a carga não danifica o teto do veículo.**
- **Quando transportar objetos de grandes dimensões sobre o teto, certifique-se de que não ultrapassam o total do comprimento nem o total da largura.**

▲ AVISO

- O centro de gravidade do veículo fica mais elevado quando são transportados objetos sobre o teto do veículo. Evite arranques bruscos, travagens, viragens e manobras abruptas ou velocidades elevadas, que poderiam levar à perda de controlo do veículo ou ao capotamento resultando no final num acidente de viação.
- Quando transportar objetos sobre o teto do veículo, conduza sempre devagar e contorne as curvas com cuidado. A deslocação do ar causada pela passagem de outros veículos ou através de causas naturais, pode exercer uma pressão ascendente repentina sobre os itens transportados sobre o teto do veículo. Especialmente quando transporta painéis ou colchões de cama. Pode acontecer que os itens em cima do teto caiam, danificando o seu veículo e os outros mais próximos.

(Continua)

(Continua)

- Para evitar danos ou a perda da carga durante a deslocação do veículo, verifique frequentemente, antes de iniciar a viagem e durante o percurso, se os objetos transportados sobre o teto estão devidamente apertados.

SISTEMA DE ÁUDIO

* NOTA

Se instalar um farol HID depois da compra do seu carro, o sistema audio e os dispositivos electrónicos do veículo poderão apresentar um funcionamento deficiente.

Antena

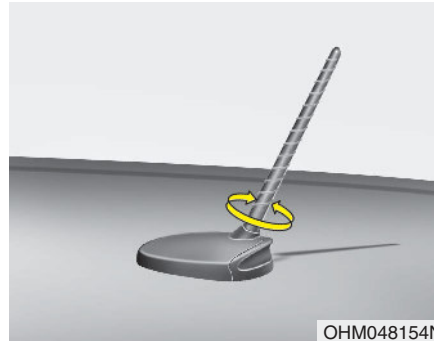

O seu automóvel possui uma antena no tejadilho que recebe sinais de transmissão em AM e FM. A antena é removível. Para removê-la, rode-a no sentido contrário ao dos ponteiros do relógio. Para instalá-la, rode-a no sentido inverso.



CUIDADO

- *Antes de entrar num local com pouco espaço em altura, ou numa lavagem automática, retire a antena, rodando-a no sentido anti-horário. Se assim não fizer, a antena poderá ficar danificada.*
- *Quando tornar a instalar a antena, é importante que esta fique bem apertada e ajustada na posição vertical para garantia duma boa recepção.*
- *Se transportar carga no porta-bagagens do tejadilho, não a coloque perto da antena, para garantir uma boa recepção.*

Comandos de áudio no volante (se instalado)

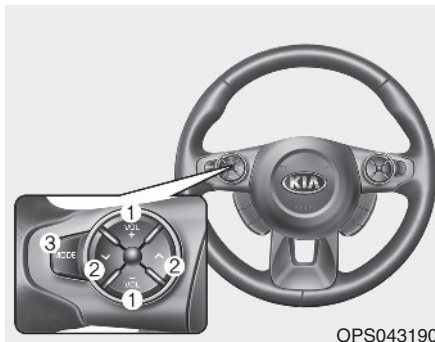

O volante pode vir equipado com botões que controlam o sistema áudio do veículo.

CUIDADO

Não utilize simultaneamente os botões de comando remoto de áudio.

VOLUME (VOL+ / VOL-) (1)

- Empurre o VOL + para aumentar o volume.
- Empurre o VOL - para baixar o volume.

SEEK (^ / √) (2)

Se carregar no botão 'SEEK/PRESET' durante 0,8 segundo ou mais, este terá as funções que se seguem, consoante o modo.

Modo RADIO

Funciona como o botão de selecção 'AUTO SEEK'.

Modo USB/iPod®

Funciona como o botão 'FF/REW'.

Se carregar no botão 'SEEK' durante menos de 0,8 segundo, este terá as funções que se seguem, consoante o modo.

Modo RADIO

Funciona como o botão de selecção 'AUTO SEEK'.

Modos CD/USB/iPod®

Funcionará como botão FAIXA PARA CIMA/PARA BAIXO.

MODO 3

Pressione o botão para alterar a fonte áudio FM → AM → USB AUX (iPod®) → FM...

Para saber mais pormenores sobre os botões de comando do sistema de áudio, consulte as páginas seguintes deste capítulo.

Altifalante avançado com luz (se instalado)

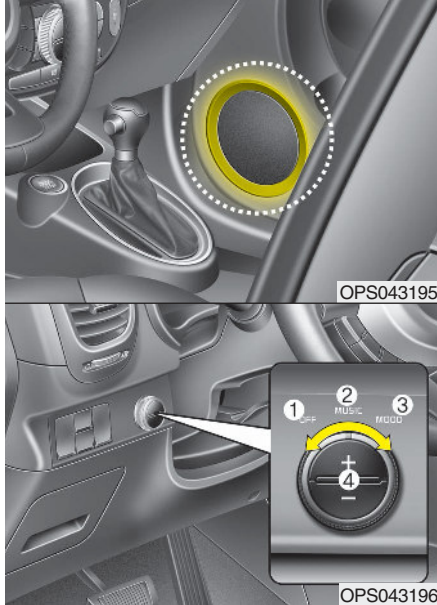

O altifalante avançado dianteiro com iluminação à volta do mesmo ajusta-se da seguinte forma:

1. OFF (apagado) :
A luz desliga-se.
2. MUSICA :
A luz pisca ou muda de tonalidade de acordo com o som do áudio. Se o sistema audio não está a funcionar, a luz permanece desligada.
3. MOOD:
A tonalidade de luz muda automaticamente em períodos de intervalos regulares.
4. + / _ :
Quando as luzes estão acesas, empurre o botão da iluminação para ajustar a intensidade da luz.
Se tiver sido selecionado uma graduação de iluminação suave, a intensidade pode ser fraca ou não iluminar o suficiente de acordo com o volume do sistema audio ou da condição selecionada.

* NOTA

- A luz que envolve o altifalante dianteiro pode não iluminar se o som do audio estiver demasiado baixo.
- Quando as portas estão abertas, o sistema de iluminação não funciona.

⚠ CUIDADO

Não use as luzes interiores durante períodos de tempo alargados se o motor não estiver a trabalhar. Poderia descarregar a bateria.

Porta Aux, USB e iPod®



Se o seu veículo possui uma porta aux e /ou USB (universal serial bus) ou porta para iPod®, pode usar uma porta aux para ligar dispositivos audio e uma porta USB para ligar uma ficha USB e também uma porta para ligação de um iPod®.

* NOTA

Quando usar um dispositivo áudio portátil ligado à tomada de alimentação, é possível que se ouçam ruídos de interferência durante o funcionamento do dispositivo. Se isto acontecer, use a fonte de alimentação do dispositivo áudio portátil.

* iPod® é uma marca registada da Apple Inc.

Como funciona o sistema de áudio do carro

Recepção em FM

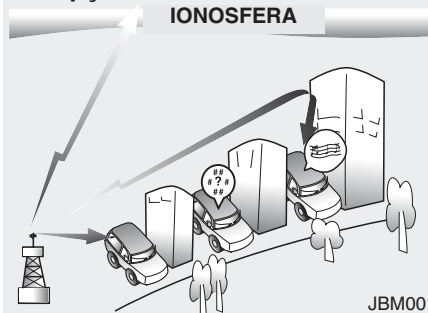

Os sinais de rádio AM e FM são transmitidos através da torre localizada na sua cidade. São interceptados pela antena do rádio montada no seu veículo. O sinal é recebido pelo rádio e enviado para os altifalantes montados no seu veículo.

Quando no veículo é captado um sinal de rádio forte, o sistema de precisão do seu sistema de rádio assegura a melhor qualidade de reprodução possível. Contudo, nalguns casos o sinal captado pode não ser forte nem claro.

Fica a dever-se a vários fatores, nomeadamente a distância da estação de rádio, a proximidade de outra estação de rádio com sinal emissor forte ou a presença de edifícios, pontes ou outras construções volumosas na zona.

Recepção em AM (MW, LW)

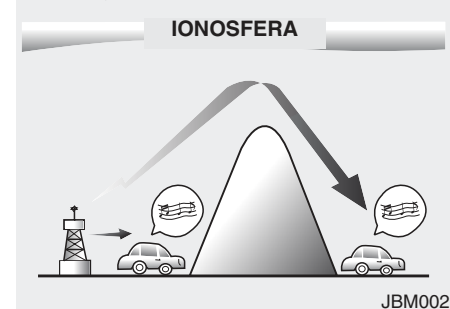

As emissoras AM alcançam maior distância que as emissoras FM. Deve-se ao facto das ondas de rádio AM serem transmitidas em frequências baixas. Estas ondas de rádio com frequências longas e baixas conseguem correr a curvatura da terra e depois dispersam em linha recta para fora da atmosfera. Portanto, as ondas contornam obstruções por isso conseguem fornecer melhor cobertura de sinal.



As emissoras FM transmitem a frequências elevadas e não conseguem correr a curvatura da superfície da Terra. É por isso que geralmente as emissoras FM distorcem a curta distância da estação. Portanto, o sinal FM é facilmente afectado quando encontra edifícios, montanhas, ou outras obstruções. Podem ocorrer determinadas condições de audição que podem levá-lo a concluir que o rádio tem algum problema. As seguintes condições são normais e não confirmam problemas no rádio:

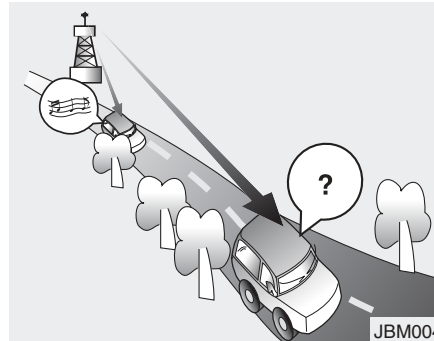

- **Fading (distorcido)** - À medida que o veículo se afasta da estação emissora, o sinal fica mais fraco e o som fica distorcido. Quando se verificar esta situação, recomendamos seleccionar outra estação com sinal mais forte.
- **Oscilação/Estático** - Pouco sinal FM ou uma grande obstrução entre o transmissor e o seu rádio distorcer o sinal causando ruídos estáticos ou de oscilação. Baixar os agudos pode reduzir este efeito até que as interferências diminuam.

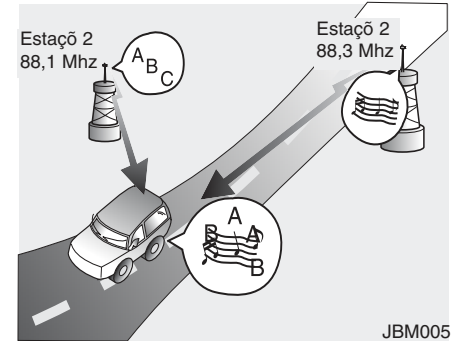

- **Saltar entre estações** - à medida que o sinal FM fica mais fraco, possivelmente existe outro sinal perto da mesma frequência que começa a tocar. Deve-se ao facto do seu rádio estar formatado para bloquear no sinal mais claro. Se acontecer, seleccionar outra estação com sinal mais forte.
- **Cancelamento de multicanaís** - receber sinal de rádio de várias direções pode causar distorção e vibração no som. Isto pode acontecer através da recepção direta ou refletida do sinal da mesma estação, ou através do sinal de duas estações com frequências fechadas. Se acontecer, seleccione outra estação até que estas condições sejam ultrapassadas.

Utilizar um telemóvel ou um rádio com duas vias de comunicação

Quando o telemóvel é utilizado no interior do veículo, é possível que o sistema áudio reproduza ruído. Isto não significa que o equipamento audio tenha qualquer problema. Neste caso, utilize o telemóvel longe do equipamento audio.

⚠ CUIDADO

Quando utilizar um sistema de comunicação tal como um telemóvel ou conjunto de rádio no interior do veículo, deve ser montada uma antena exterior. Quando um telemóvel ou conjunto de rádio é utilizado apenas com a ajuda da antena interior, é possível que interfira com o sistema eléctrico e afecte o funcionamento de segurança do veículo.

⚠ AVISO

Não use o telemóvel enquanto conduzir. Deve parar num local seguro sempre que quiser atender o telemóvel.

⚠ AVISO

- Não olhe para o ecrã enquanto estiver a conduzir. Fixar o ecrã durante longos períodos de tempo pode levar a acidentes de viação.
- Não desmontar, montar ou modificar o sistema audio. Tais actos podem resultar em acidentes, incêndio, ou choques eléctricos.
- Utilizar o telefone durante a condução pode conduzir a falha de atenção das condições do tráfico e potenciar a possibilidade de acidentes. Utilizar o equipamento de telefone depois de estacionar o veículo.
- Prestar atenção para não derramar água ou introduzir objetos estranhos para dentro do dispositivo. Tais actos poderiam provocar fumos, incêndio, ou o mau funcionamento do produto.

(Continua)

(Continua)

- Deve abster-se de utilizar se o ecrã está branco ou não se consegue ouvir o som. É sinal de mau funcionamento do produto. Insistir usar nestas condições pode conduzir a acidentes (incêndios, choques elétricos) ou mau funcionamento dos produtos.
- Não toque na antena durante uma trovoadas ou relâmpagos dado que tal procedimento pode provocar choque elétrico violento
- Não pare ou estacione em zonas restritas para manusear o produto. Esse tipo de procedimento pode conduzir a acidentes de viação.
- Use o sistema com a ignição ligada. O uso prolongado do sistema com a ignição desligada poderá descarregar a bateria.

CUIDADO

- *Evite manipular o dispositivo durante a condução pois poderá causar um acidente devido à falta de atenção ao que se passa à sua volta. Estacione primeiro antes de utilizar o dispositivo.*
- *Ajuste o volume num nível que lhe permita ouvir os sons provenientes do exterior do veículo. Se conduzir sem ouvir os sons provenientes do exterior poderá sofrer um acidente.*
- *Preste atenção ao ajuste do volume quando ligar o dispositivo. Uma emissão repentina de volume extremamente alto ao ligar o aparelho poderá afetar a sua capacidade auditiva. (Ajuste o volume num nível adequado antes de desligar o dispositivo.)*

(Continua)

(Continua)

- *Ligar a ignição antes de usar este dispositivo. Não use o sistema de áudio durante muito tempo com a ignição desligada, pois se o fizer poderá provocar a descarga da bateria.*
- *Não submeter o sistema a choques ou impactos fortes. O LCD ou o ecrã tátil poderá ficar danificado, se a parte da frente do monitor for atingida por uma pressão direta.*
- *Assegure-se primeiro que está tudo desligado e depois utilize um pano seco e macio para limpar o dispositivo. Nunca use materiais agressivos, produtos químicos ou solventes (álcool, benzina, diluentes, etc.), pois estes materiais poderão danificar o painel do aparelho ou mesmo deteriorar a cor/qualidade.*

(Continua)

(Continua)

- ***Não coloque bebidas perto do sistema de áudio. Se entornar algum líquido poderá causar uma avaria do aparelho.***
- ***Em caso de avaria do produto, contacte o local de venda ou centro de manutenção.***
- ***Utilizar o sistema de áudio num ambiente eletromagnético podem ocorrer interferências ruidosas.***
- ***Prevenir o contato de soluções cáusticas tais como perfume e óleos cosméticos com o painel de bordo, dado que estes podem causar danos e descoloração.***

*** NOTA - UTILIZAR O DISPOSITIVO USB**

- Para utilizar um dispositivo USB externo, certificar-se que o dispositivo não está ligado quando liga a ignição. Ligar o dispositivo depois do veículo arrancar.
- Se ligar o motor com o dispositivo USB conectado, poderá danificar o mesmo. (Os discos USB são muito sensíveis a choques elétricos.)
- Se ligou ou desligou o motor com o dispositivo externo USB conectado, o dispositivo externo USB poderá não funcionar.
- O sistema pode não reconhecer ficheiros MP3 ou WMA que não sejam originais.
 - 1) Só reproduz ficheiros MP3 com taxa de compressão entre 8Kbps ~ 320Kbps.
 - 2) Só reproduz ficheiros de música WMA com taxa de compressão entre 8Kbps ~ 320Kbps.
- Tome precauções relativamente a eletricidade estática quando liga ou desliga o dispositivo USB exterior.
- Um leitor de MP3 incryptado não é reconhecido.

(Continua)

(Continua)

- Dependendo das condições exteriores do dispositivo USB exterior, o dispositivo USB pode ser irreconhecível.
- Se as configurações de formatação bites/setor do dispositivo USB exterior não tiver pelo menos 512BYTE ou 2048BYTE, nesse caso o dispositivo pode não ser reconhecido.
- Utilizar apenas dispositivos USB formatados a FAT 12/16/32.
- Dispositivos USB sem autenticação USB I/F podem não ser reconhecidos.
- Certificar-se que o terminar de ligação USB não esteja em contato direto com o corpo humano ou outros objetos.
- Se ligar e desligar o dispositivo USB continuamente num curto período de tempo, pode vi a partir o dispositivo.
- É possível que oiça um barulho estranho ao ligar ou desligar o dispositivo USB.

(Continua)

(Continua)

- Se desligar o dispositivo USB exterior durante o modo de reprodução USB, o dispositivo USB pode ficar danificado ou com problemas de funcionamento. Por isso, desligar o dispositivo USB exterior quando o sistema audio está desligado ou conetado noutro modo. (p.ex radio)
- Dependendo do tipo e da capacidade do dispositivo USB exterior ou do tipo de ficheiros armazenados, os tempos de reconhecimento dos mesmos é diferente.
- Não utilizar o dispositivo USB para outros fins que não seja para reproduzir ficheiros de música.
- O dispositivo USB não reproduz ficheiros de vídeo.
- Utilizar acessórios USB tais como carregadores ou aquecimentos com recurso a USB I/F podem fazer baixar o desempenho ou causar problemas.

(Continua)

(Continua)

- Se utilizar dispositivos que tenha adquirido separadamente tal como um cabo USB, o sistema audio do veículo pode eventualmente não reconhecer o dispositivo USB. Nesse caso, ligar o dispositivo USB diretamente ao terminal multimedia do veículo
- Se o dispositivo USB está repartido por drives, só os ficheiros de música da drive de elevada prioridade são reconhecidos pelo sistema audio do veículo.
- Dispositivos como o leitor de MP3/Telefone celular/Máquina digital podem não ser reconhecidos através da ligação padrão USB I/F.
- Alguns telemóveis podem não ser carregados através do dispositivo USB.
- Alguns tipos de USB HDD ou USB não são suportados, uma vez que têm falhas de ligação causadas pelas vibrações do veículo. (tipo ligação i)
- Alguns dispositivos USBs não standard (COBERTURA DE METAL, TIPO USB)

(Continua)

(Continua)

- Alguns leitores de memória USB (ex. CF, SD, micro SD, etc) ou dispositivos exteriores tipo HDD podem não ser reconhecidos.
- Ficheiros de música protegidos por DRM (DIGITAL RIGHTS MANAGAGEMENT- GESTÃO DE DIREITOS DIGITAIS) não são reconhecidos.
- Os dados armazenados na memória USB podem ser perdidos durante a utilização do sistema audio. Gravar sempre os dados importantes num dispositivo de armazenagem pessoal.
- Por favor evitar utilizar produtos de memorização USB que podem ser usados como chaves de acesso ou acessórios para telemóvel, dado que podem causar danos à ficha de ligação USB. Certificar-se que só utiliza produtos com este tipo de ligação.



* NOTA - UTILIZAR O DISPOSITIVO iPod®

- Alguns modelos iPod® não suportam alguns protocolos de comunicação e os ficheiros podem não funcionar corretamente.
Modelos iPod® suportados:
 - iPhone® 3GS/4
 - iPod® touch (tátil) da 1ª~4ª geração
 - iPod® nano da 1ª~6ª geração
 - iPod® classic
- A ordem de procura ou de reprodução de músicas no iPod pode ser diferente da ordem de procura no sistema audio.
- Se o iPod® desativar devido ao seu mau funcionamento, proceder ao reset (formatar) do iPod®. (Reset: Siga as instruções no manual do iPod®)
- Um iPod® que tenha a bateria descarregada poderá não funcionar de modo adequado.

(Continua)

(Continua)

- Alguns dispositivos iPod® , nomeadamente o iPhone pode ser ligado através do interface de ligação do *Bluetooth®* Wireless Technology. O equipamento deve estar equipado com áudio *Bluetooth®* Wireless Technology (como por exemplo uns auscultadores stereo *Bluetooth®* Wireless Technology). O dispositivo pode tocar, mas não pode ser controlado através do sistema áudio.
- Para utilizar o dispositivo iPod® com o áudio, utilize o cabo fornecido juntamente ao adquirir um dispositivo iPod®.
- Podem ocorrer operações inadequadas dependendo das características do seu equipamento iPod®/iPhone®.
- Se o seu iPhone está ligado a ambos os dispositivos *Bluetooth®* Wireless Technology e USB, o som pode não reproduzir-se com qualidade. No seu iPhone, seleccione uma ligação Dock ou *Bluetooth®* Wireless Technology para mudar o som de saída (source).

(Continua)

(Continua)

- Quando ligar o iPod® com o cabo de potência do iPod®, introduzir o conector totalmente na tomada multimídia. Se não introduzido totalmente, comunicações entre o iPod® e o sistema áudio podem ser interrompidos.
- Quando ajustar os efeitos de som do iPod® e do sistema de audio, os efeitos de som de ambos os dispositivos ficarão sobrepostos e poderão reduzir ou distorcer a qualidade do som.
- Desativar (desligar) a função do equalizador do iPod® quando estiver a ajustar volume do sistema audio , e desligar o equalizador do sistema audio quando estiver a utilizar o equalizador do iPod®.
- Quando não utilizar o iPod® com o sistema audio do veículo desligue o cabo do iPod®. De outro modo, o dispositivo iPod® pode permanecer no modo acessório e poderá não funcionar corretamente.

■ Audio: AM100B2EE, AM101B2GG



■ Audio: AM101B2EE (Modelo DAB)



COMANDOS E FUNÇÕES DO SISTEMA

* O visor e os ajustes podem variar conforme o sistema áudio selecionado.

Unidade de Áudio principal



(1) **FM**

Passa para o modo FM.

De cada vez que se carrega na tecla, o modo é alterado pela seguinte ordem FM1 → FM2 → FMA.

* Para modelo DAB

Passa para o modo FM/DAB.

Sempre que a tecla é pressionada, o modo é alterado pela seguinte ordem FM1 → FM2 → FMA → DAB1 → DAB2.

(2) **AM**

Permite mudar para o modo FM/AMA.

(3) **MEDIA**

Permite mudar para o modo USB (iPod®), AUX.

De cada vez que se carrega na tecla, o modo é alterado pela seguinte ordem USB (iPod®), AUX.

* Em Setup>Display, o modo ecrã pop up do media fica visível quando o [Modo Pop up] é ligado (On). Quando o ecrã pop up é visível, utilize o botão TUNE ou as teclas **1** ~ **6** para seleccionar o modo desejado.

(4) **Settings**

Pressionar a tecla rapidamente (menos de 0,8 segundos): Muda para o modo de configuração do ecrã, música, relógio, telefone

Pressionar a tecla e manter (mais de 0,8 segundos): Muda no ecrã para o modo de configuração das horas

(5) Botão PWR/VOL

● Tecla de ligar: Liga e desliga pressionando o botão On/Off

● Botão do ajuste do volume: Ajusta o volume rodando o botão para a esquerda/direita

(6) **SEEK TRACK**

Modo Radio : Busca automática de frequências que estão a emitir.

Modos USB, iPod®

- Pressionar a tecla rapidamente (menos de 0,8 segundos): Alterna entre a próxima ou a música anterior (ficheiro)

- Pressionar a tecla e manter (mais de 0,8 segundos): Rebobina ou avança a música que está a tocar.

(7) **1** ~ **6** Ajustar (Preset)

Modo Radio : Grava frequências (estações) ou recebe as frequências gravadas (estações)

Modo USB, iPod®

- **1 RPT** : Repeat (repetição)

- **2 RDM** : Random (ordem aleatória)

No Radio, Media, Setup (Configuração), e ecrã pop up do menu, o número do menu é seleccionado.



(8)

Cada vez que pressiona a tecla rapidamente (menos de 0,8 segundos) selecciona o modo de ecrã desligado → ecrã ligado → ecrã desligado

* O rádio mantém-se a funcionar e apenas o ecrã é desligado. No modo ecrã desligado, pressionar qualquer tecla para ligar o ecrã novamente.

(9) **TA/SCAN**

Modo Radio

- Pressionar a tecla rapidamente (menos de 0,8 segundos): TA On/Off (liga/desliga notícias sobre trânsito)
- Pressionar a tecla e manter (mais de 0,8 segundos): Apresenta cada uma das faixas (ficheiro) durante 5 segundos.

Modo Media

- Pressionar a tecla e manter (mais de 0,8 segundos): Pode ouvir cada faixa (ficheiro) durante 10 segundos cada.
- * Pressione a tecla novamente e continue a ouvir a faixa actual (ficheiro).

(10) **MEMU**

Apresenta os menus para o modo actual.

* Lista do iPod®: Passa para a pasta

(11)

Ir para menu anterior (sem ecrã anterior).

(12) Botão TUNE

Modo radio : Ajusta a frequência rodando o botão para a esquerda/direita

Modo USB, iPod®: Procura as faixas (ficheiros) rodando o botão para a esquerda/direita

* Quando aparece a faixa desejada no ecrã, seleccione pressionando o botão para tocar a faixa.

Muda todos os menus e selecciona-os

(13)

FM : Busca de programa de tipo RDS

Modo USB : Pesquisa de ficheiro

**Unidade de Áudio principal
(Para AM101B2EE)**



(14) **▼ FOLDER ▲**

Modo USB : Pesquisa de ficheiro

Modo DAB : Pesquisa de conjuntos

■ Audio: AM100B2GG, AM100B2GN, AM100B2GE, AM100B2GL



* No  logo serão exibidos equipamentos rádio RDS que não são suportados.

COMANDOS E FUNÇÕES DO SISTEMA

※ Ecrã e configurações poderão diferir dependendo do rádio selecionado.

Unidade de Áudio principal



(1) **FM**

Passa para o modo FM.

De cada vez que se carrega na tecla, o modo é alterado pela seguinte ordem: FM1 → FM2.

(2) **AM**

Permite mudar para o modo AM.

(3) **MEDIA**

Permite mudar para o modo USB (iPod®), AUX.

De cada vez que se carrega na tecla, o modo é alterado pela seguinte ordem USB (iPod®), AUX.

※ Em Setup > Display, o modo ecrã pop up do media fica visível quando o [Modo Pop up] é ligado (On). Quando o ecrã pop up é visível, utilize o botão **TUNE** ou as teclas **1** ~ **6** para selecionar o modo desejado.

(4) **SETUP CLOCK**

Pressionar a tecla rapidamente (menos de 0,8 segundos): Muda para o modo de configuração do ecrã, música, relógio, telefone

Pressionar a tecla e manter (mais de 0,8 segundos): Muda no ecrã para o modo de configuração das horas

(5) Botão PWR/VOL

● Tecla de ligar: Liga e desliga pressionando o botão On/Off

● Botão do ajuste do volume: Ajusta o volume rodando o botão para a esquerda/direita

(6) **SEEK TRACK**

Modo Radio : Busca automática de frequências que estão a emitir.

Modos USB, iPod®

- Pressionar a tecla rapidamente (menos de 0,8 segundos): Alterna entre a próxima ou a música anterior (ficheiro)
- Pressionar a tecla e manter (mais de 0,8 segundos): Rebobina ou avança a música que está a tocar.

(7) **1** ~ **6** Ajustar (Preset)

Modo Radio : Grava frequências (estações) ou recebe as frequências gravadas (estações)

Modo USB, iPod®

- **1 RPT** : Repeat (repetição)
- **2 RDM** : Random (ordem aleatória)

No Radio, Media, Setup (Configuração), e ecrã pop up do menu, o número do menu é seleccionado.



(8) **DISP**

Cada vez que pressiona a tecla rapidamente (menos de 0,8 segundos) selecciona o modo de ecrã desligado → ecrã ligado → ecrã desligado

* O rádio mantém-se a funcionar e apenas o ecrã é desligado. No modo ecrã desligado, pressionar qualquer tecla para ligar o ecrã novamente.

(9) **SCAN**

Modo Radio

- Pressionar a tecla rapidamente (menos de 0,8 segundos): Apresenta cada umas das estações durante 5 segundos.

- Pressionar a tecla e manter (mais de 0.8 segundos): Apresenta a frequência gravada em Preset **1** ~ **6** durante alguns segundos

Modo Media

- Pressionar a tecla rapidamente (menos de 0,8 segundos): Visualiza cada faixa (ficheiro) durante 10 segundos cada.

* Pressione a tecla **SCAN** novamente e continue a ouvir a faixa actual (ficheiro).

(10) **MEMU**

Apresenta os menus para o modo actual.

* Lista do iPod®: Passa para a pasta

(11) **BACK**

Ir para menu anterior (sem ecrã anterior).

(12) Botão **TUNE**

Modo radio : Ajusta a frequência rodando o botão para a esquerda/direita

Modo USB, iPod®: Procura as faixas (ficheiros) rodando o botão para a esquerda/direita

* Quando aparece a faixa desejada no ecrã, seleccione pressionando o botão para tocar a faixa.

Muda todos os menus e selecciona-os





(13) **FOLDER**

Modo USB : Pesquisa de ficheiro

SETUP

AM100B2EE, AM101B2GG,
AM101B2EE

Configuração do ecrã

Pressione a tecla  ▶ seleccione [Display (ecrã)] através do botão  TUNE ou a tecla  ▶ Seleccione menu (seleccionar menu) através do botão  TUNE

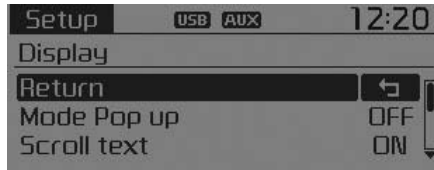



Modo Pop up

Alteração do [Modo Pop up] ▶ .
Modo selecção

- Durante a selecção, pressione o a tecla  ou  para apresentar alterar o modo pop up no ecrã.

Desfilamento do texto (Scroll Text)

[Desfilamento do texto (Scroll Text)] ▶ configuração /

-  : Mantém a função de desfilamento (scroll)
-  : Realiza o desfilamento apenas uma (1) vez.

Informações sobre a música

Quando ouvir um ficheiro MP3, seleccione as informações desejadas sobre "Pasta/Ficheiro" ou "Álbum/Artista/Faixa".





Ajustes de Som

Pressionar a tecla  ▶ seleccione [Sound (Som)] através do botão  TUNE ou da tecla  ▶ Seleccione menu seleccione (seleccionar menu) através do botão  TUNE



Configurações Áudio

Este menu permite configurar os níveis de graves, médios, agudos 'Bass, Middle, Treble' e deslocar o som Fader e Balance.

Selecione Configuração de som [Audio Settings] ▶ Seleccionar menu através de botão  TUNE ▶ Rode o botão  TUNE para a esquerda/direita para configurar

- Graves, médios, agudos (Bass, Middle, Treble): Seleccionar o menu ajuste do som (sound tone).
- Fader, Balance : Move o som entre Fader e Balance.
- Configurações predefinidas (default): Retoma as configurações predefinidas.

*Retroceder: Enquanto procede aos ajustes de áudio, se voltar a carregar no botão  TUNE restaura o menu principal.

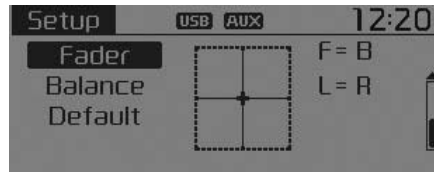
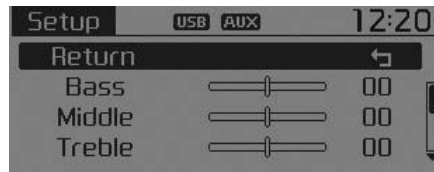





Controlo do volume em função da velocidade

Esta função consiste no controlo automático do nível de volume de acordo com a velocidade do veículo.

Selecione Vol. dependente da velocidade [Speed Dependent Vol.] ▶ com 4 níveis [desligado/baixo/médio/elevado] através do botão  TUNE





DEFINIÇÕES DO RELÓGIO

Pressione a tecla  ► Selecione relógio [Clock] através do botão  TUNE ou tecla  ► Seleciona menu através do botão  TUNE



Ajustes do relógio



Este menu serve para acertar as horas. Selecione configuração relógio [Clock Settings] ► Ajuste através do botão  TUNE ► Pressione o botão  TUNE



* Ajuste o número visualizado para acertar as (horas) e carregue no botão TUNE para acertar os [minutos].

Ajustes da data

Este menu serve para acertar a data (DD/MM/AAAA).

Selecione configuração do calendário [Calender Settings] ► e configure através do botão  TUNE ► e pressione o botão  TUNE







* Selecione o número visualizado para configurar e carregue no botão tune para avançar para a configuração seguinte. (pela ordem de dia/mês/ano).

Formato das Horas

Esta função destina-se a configurar o formato de 12/24 horas do sistema de áudio. Selecione [Time Format] ► e configure 12Hr / 24Hr através do botão  TUNE



Visualização do relógio com o sistema desligado



Selecione visualização do relógio [Clock Disp.(Pwr Off)] ► e realize as configurações /  através do botão  TUNE

-  : Visualiza hora/data no ecrã
-  : Desligar.

Hora RDS automática (Automatic RDS Time)

Esta opção destina-se a ajustar automaticamente as horas, em sincronização com a função RDS.

Selecione Hora RDS automática [Automatic RDS Time] ► e configure /  através do botão  TUNE

-  : Ligar Hora automática
-  : Desligar.

* NOTA

Dado que algumas estações de rádio não dispõem da função Hora RDS automática, alguns transmissores podem não garantir informação de hora exata.

Se a hora apresentada não for exata, configurar o passo "Configuração do Relógio" manualmente na página anterior.

SETUP

**AM100B2GG, AM100B2GN,
AM100B2GE, AM100B2GL**

CONFIGURAÇÃO DO ECRÃ

Pressione a tecla **SETUP** ► selecione [Display (ecrã)] através do botão **TUNE** ou a tecla **1 RPT** ► Selecione menu através do botão **TUNE**



Modo Pop up

Alteração do [Modo Pop up] ► **ON**.
Modo seleção

- Durante a seleção, pressione a tecla **RADIO** ou **MEDIA** para apresentar o modo de alteração do pop up no ecrã.

Desfilamento de texto (Text Scroll)

[Text Scroll (Desfilamento do texto)] ► configuração **ON**/**OFF**

- **ON** : Mantém a função de desfilamento (scroll)
- **OFF** : Realiza o desfilamento apenas uma (1) vez.

Ecrã Media

Quando ouvir um ficheiro MP3, seleccione as informações desejadas sobre "Pasta/Ficheiro" ou "Álbum/Artista/Faixa".



CONFIGURAR O SOM

Pressione a tecla **SETUP** CLOCK ▶ Seleccionar [Sound] (Som) através do botão **TUNE** ou da tecla **2** RDM ▶ Seleccionar menu através do botão **TUNE**

Configurar o Som

Este menu permite ajustar os níveis de graves, médios, agudos 'Bass, Middle, Treble' e deslocar o som Fader e Balance.

Selecione [Sound Settings] (Configuração de Som) ▶ Seleccionar menu através do botão **TUNE** ▶ Rode o botão **TUNE** para a esquerda/direita para proceder à configuração.

- Graves, médios, agudos (Bass, Middle, Treble: Seleccionar o menu ajuste do som (sound tone).
- Fader, Balance : Move o som entre Fader e Balance.
- Configurações predefinidas (default): Retoma as configurações predefinidas.

*Retroceder: Enquanto procede aos ajustes de áudio, se voltar a carregar no botão **TUNE** restaura o menu principal.

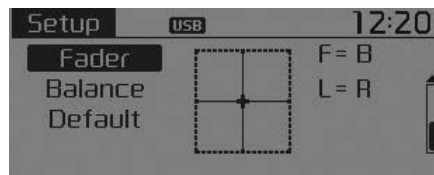
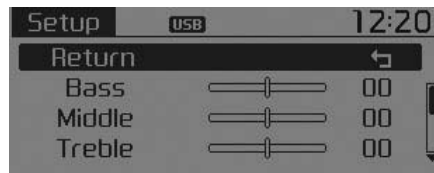

Controlo do volume em função da velocidade

Esta função consiste no controlo automático do nível de volume de acordo com a velocidade do veículo.

Selecione [Vol. dependente da velocidade] ▶ Configurar os 4 níveis [desligado/baixo/médio/elevado] através do botão **TUNE**



DEFINIÇÕES DO RELÓGIO

Pressione a tecla **SETUP** ▶ Selecione relógio [Clock] através do botão **⊙** TUNE ou da tecla **3** ▶ Seleciona menu através do botão **⊙** TUNE

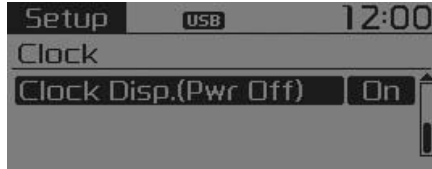
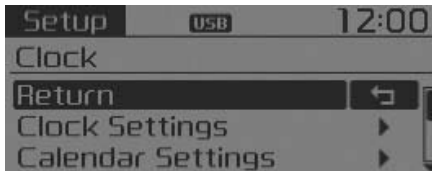

Ajustes do relógio

Este menu serve para acertar as horas. Selecione configuração relógio [Clock Settings] ▶ Configurar através do botão **⊙** TUNE ▶ Pressione o botão **⊙** TUNE



* Ajuste o número visualizado para acertar as (horas) e carregue no botão TUNE para acertar os [minutos].

Configurar o Calendário

Este menu destina-se a acertar a data (AAAA/MM/DD).

Selecione configuração relógio [Clock Settings] ▶ Configurar através do botão **⊙** TUNE ▶ Pressione o botão **⊙** TUNE



* Selecione o número visualizado para configurar e carregue no botão tune para avançar para a configuração seguinte. (pela ordem de dia/mês/ano).

Visualização do relógio com o sistema desligado

Selecione [Clock Disp.(Pwr Off)] ▶ Configurar **(On)**/**(Off)** através do botão **⊙** TUNE

- **(On)** : Visualiza hora/data no ecrã
- **(Off)** : Desligar.

RÁDIO (PARA MODELO EQUIPADO COM RDS)

Mudar o modo de RÁDIO



BUSCA (SEEK)

Pressione a tecla

- Pressione a tecla rapidamente (menos de 0,8 segundos): Para mudar a frequência.
- Pressionar a tecla e manter (mais de 0,8 segundos) : Para realizar uma busca automática da frequência seguinte.

Pré-ajuste de BUSCA Preset SEEK (Preset SEEK)

Pressione a tecla ~

- Pressione a tecla rapidamente (menos de 0,8 segundos): Reproduz a frequência memorizada na tecla correspondente.
- Pressionar a tecla e manter (mais de 0,8 segundos): Pressione a tecla ~ e mantenha a pressão para guardar o posto de rádio atual na tecla selecionada. A ação é assinalada por um sinal sonoro (BEEP).

VARRIMENTO (SCAN)

Pressione a tecla

- Pressionar a tecla e manter (mais de 0,8 segundos): A frequência de emissão aumenta e o sistema sintoniza cada posto de rádio durante 5 segundos cada. Depois de realizar um varrimento de todas as frequências, o sistema volta a sintonizar a frequência de emissão actual.

Seleção através da busca manual

Rode o botão **TUNE** para a esquerda ou para a direita para ajustar a frequência.

- Para a Europa:
 - FM : Muda a intervalos de 50 KHz
 - AM : Muda a intervalos de 9 KHz
- Para outros países:
 - FM : Muda a intervalos de 100 KHz
 - AM : Muda a intervalos de 9 KHz

Notícias sobre o Trânsito (TA)

Pressionar rapidamente a tecla **TA/SCAN** (menos de 0.8 segundos): Configurar **ON/OFF** o modo de notícias sobre o trânsito TA (Traffic Announcement).

PTY para cima/para baixo

Pressionar a tecla **PTV FOLDER** quando realizar uma busca PTY de seleção de um tipo de programa RDS.

MENU

A tecla **MENU** inclui as funções de gravação automática (Auto Store) e funções de informação.

Gravação automática AST (Auto Store)

Pressione a tecla **MENU** e configure funções de gravação automática [**1** AST] através do botão **TUNE** ou da tecla **1 RPT**.



Selecione AST (Auto Store) para memorizar as frequências com recepção superior nas teclas de pré-ajuste **1** ~ **6**. Se não forem captadas frequências, então será memorizada a frequência captada mais recentemente.

* Esta função grava apenas na memória predefinida **1** ~ **6** no modo FMA ou AMA .

AF (Frequência alternativa)

Pressione a tecla **MENU** e selecione [**2** AF] através do botão **TUNE** ou da tecla **2 RDM**.

A opção de frequência alternativa pode ser ligada ou desligada.

Região (País)

Pressione a tecla **MENU** e selecione [**3** Region] através botão **TUNE** ou da tecla **3**.

A opção região (Region) pode ser ligada ou desligada.

Notícias

Pressione a tecla **MENU** e selecione notícias [**4** News] através botão **TUNE** ou da tecla **4**.

A opção notícias (News) pode ser ligada ou desligada.

Volume das informações

O volume das informações refere-se ao volume do som quando se está a sintonizar um posto de Notícias ou de Informações sobre o Trânsito.

O volume das informações pode ser controlado rodando o botão **VOL** para a esquerda ou para a direita durante a recepção de um programa de notícias ou de informações sobre o trânsito.

* AF, Região e Notícias são menus de Rádio RDS.

DAB RADIO (PARA MODELO DAB)

Mudar o modo de RÁDIO



Pressione a tecla **RADIO** para alterar o modo pela ordem FM1 → FM2 → FMA → DAB1 → DAB2.

Pressione a tecla [AM] para alterar o modo AM → AMA

BUSCA (SEEK)

Pressione a tecla **SEEK TRACK**

- Pressione a tecla rapidamente (menos de 0,8 segundos): Mudar de estação.
- Pressionar a tecla e manter (mais de 0,8 segundos) Mudar o visual.

Conjunto

Pressione a tecla **FOLDER**



- Procurar o conjunto. Utilize o botão Tune para selecionar o conjunto desejado e selecionar as estações dentro do conjunto.

Pré-ajuste de BUSCA Preset SEEK (Preset SEEK)

Pressione a tecla **1** ~ **6**



- Pressione a tecla rapidamente (menos de 0,8 segundos): Reproduz a estação memorizada na tecla correspondente.
- Pressionar a tecla e manter (mais de 0,8 segundos): Pressione a tecla **1** ~ **6** e mantenha a pressão para guardar o posto de rádio atual na tecla selecionada e segue-se um sinal sonoro (BEEP).

VARRIMENTO (SCAN)

Pressione a tecla **TA/SCAN**

- Pressione a tecla rapidamente (menos de 0,8 segundos): TA On/Off (liga/desliga notícias sobre trânsito)
- Pressionar a tecla e manter (mais de 0,8 segundos): A estação de emissão aumenta e o sistema sintoniza cada posto de rádio durante 5 segundos cada. Depois de realizar um varrimento de todas as estações, o sistema volta a sintonizar a estação de emissão que está a emitir.

Seleção através da busca manual



Rode o botão **TUNE** para a esquerda ou para a direita para selecionar a estação.

MENU

Na tecla [MENU] constam os serviços. F (seguir os serviços) e as funções da banda L.



Seguir serviço

Pressione a tecla **MENU** ► e selecione [1] Service.F] através do botão **TUNE** ou da tecla **1 RPT**.

Com o sinal DAB está fraco, os equipamentos de serviço seguintes são automaticamente convertidos na emissora FM idêntica, quando a estação está disponível.

Banda L

Pressione a tecla **MENU** ► e configure [2] L-Band] através do botão **TUNE** ou da tecla **2 RDM**.

Estações DAB inclui BANDA III e BANDA L de acordo com o alcance. BANDA III está sempre configurada por defeito enquanto o equipamento da BANDA L pode ser ligado para procurar as estações de BANDA L em regiões onde as estações de BANDA L está disponível.

RÁDIO

Mudar o modo de RÁDIO



BUSCA (SEEK)

Pressione a tecla

- Pressione a tecla rapidamente (menos de 0,8 segundos): Para mudar a frequência.
- Pressionar a tecla e manter (mais de 0,8 segundos): Para realizar uma busca automática da frequência seguinte.

Pré-ajuste de BUSCA Preset SEEK (Preset SEEK)

Pressione a tecla ~

- Pressione a tecla rapidamente (menos de 0,8 segundos): Reproduz a frequência memorizada na tecla correspondente.
- Pressionar a tecla e manter (mais de 0,8 segundos): Pressione a tecla ~ e mantenha a pressão para guardar o posto de rádio atual na tecla selecionada. A ação é confirmada através de sinal sonoro (BEEP).

VARRIMENTO (SCAN)

Pressione a tecla

- Pressione a tecla rapidamente (menos de 0,8 segundos): A frequência de emissão aumenta e o sistema sintoniza cada posto de rádio durante 5 segundos cada. Depois de realizar um varrimento de todas as frequências, o sistema volta a sintonizar a frequência de emissão actual.
- Pressionar a tecla e manter (mais de 0,8 segundos): Apresenta a frequência gravada em Preset ~ durante 5 segundos cada.

Seleção através da busca manual

Rode o botão **TUNE** para a esquerda ou para a direita para configurar a frequência.

- AM100B2GE
 - FM: Muda a intervalos de 50KHz
 - AM: Muda a intervalos de 9 kHz

- AM100B2GG
 - FM: Muda a intervalos de 100 kHz
 - AM: Muda a intervalos de 9 kHz

- AM100B2GN
 - FM: Muda a intervalos de 200 kHz
 - AM: Muda a intervalos de 9 kHz

- AM100B2GL
 - FM: Muda a intervalos de 100 kHz
 - AM: Muda a intervalos de 10 kHz

MENU

A tecla **MENU** inclui as funções de gravação automática (Auto Store) e funções de informação.



A.Store (Auto Store)

Pressione a tecla **MENU** ► E seleccione **[1] A.Store** (gravação automática) através do botão **TUNE** ou da tecla **1 RPT**.

Selecione A. Store (Auto Store) (gravação automática para memorizar as frequências com recepção superior nas teclas **1** ~ **6** de pré-ajuste/configuração. Se não forem captadas frequências, então será memorizada a frequência captada mais recentemente.

MÉTODO BÁSICO DE UTILIZAÇÃO: USB / iPod®

Pressione a tecla **MEDIA** para alterar o modo pela ordem USB (iPod®) → AUX.

O nome da pasta/ficheiro é visualizado no ecrã.



<USB>

*Logo que liga um dispositivo USB, o sistema inicia automaticamente a sua reprodução.

Repetição (Repeat)

Durante a reprodução da faixa (ficheiro)

▶ use a tecla **1 RPT** (RPT)

Modo USB, iPod®: RPT no ecrã

- Para repetir uma faixa pressione a tecla rapidamente (menos de 0,8 segundos): Repete a faixa actual.

Modo USB : FLD.RPT no ecrã

- Para repetir a pasta (pressionar duas vezes): repete todos os ficheiros dentro da pasta corrente.

* Pressione a tecla **1 RPT** para cancelar a repetição.

Random (ordem aleatória)

Durante a reprodução da faixa (ficheiro)

▶ use a tecla **2 RDM** (RDM)

Modo USB : FLD.RDM no ecrã

- Pasta Random (ordem aleatória) (pressionar a tecla rapidamente): Reproduz todos os ficheiros da pasta actual por ordem aleatória.

Modo USB : RDM no ecrã

- Random (ordem aleatória) (pressionar duas vezes): Reproduz todos os ficheiros por ordem aleatória.

Modo iPod®: RDM no ecrã

- Random (ordem aleatória) (pressionar a tecla rapidamente): Reproduz todos os ficheiros por ordem aleatória.

* Pressione a tecla **2 RDM** para cancelar a repetição.

Mudar de faixa/ficheiro (Changing Song/File)



Durante a reprodução da faixa (ficheiro), use a tecla .

- Pressionar a tecla rapidamente: Reproduz a faixa actual desde o início.
- * Se voltar a carregar na tecla  no segundo seguinte, o sistema reproduz a faixa anterior.
- Pressionar a tecla e manter (mais de 0,8 segundos) Para fazer avançar a faixa rapidamente.



Durante a reprodução da faixa (ficheiro) use a tecla .

- Pressionar a tecla rapidamente: Para ouvir a faixa a seguir.
- Pressionar a tecla e manter (mais de 0,8 segundos) Para fazer avançar a faixa rapidamente.

RÁDIO (para modelo equipado com RDS)

- Pressionar a tecla  e manter (mais de 0,8 segundos) Para realizar um varrimento de todas as faixas durante 10 segundos a partir da faixa seguinte.
- * Pressionar e manter a tecla  pressionada para desligar.



Varrimento (scan)

- Pressionar a tecla  rapidamente: Varre todas as faixas durante 10 segundos cada.
- * Pressionar a tecla  novamente para desligar.
- * A função de varrimento SCAN não é compatível com o modo iPod®.

Busca de pasta (Folder Search): Modo USB



Durante a reprodução do ficheiro, ► use a tecla  /  (Folder Up)

- Permite procurar a pasta seguinte.

Durante a reprodução do ficheiro, ► use a tecla  /  (Folder Down)

- Permite procurar a pasta principal.
- * Se for seleccionada uma pasta pressionando o botão  TUNE, o sistema reproduz o primeiro ficheiro da pasta seleccionada.

Busca de faixas (Searching Songs)

- Rode o botão  TUNE : Procura faixas (ficheiros)
- Pressione o botão  TUNE : Reproduz a faixa (ficheiro) seleccionada

MENU : USB

Pressione o modo USB tecla **MENU** para configurar as funcionalidades Repeat (Repetir), Folder Random (Ordem aleatória das pastas), Folder Repeat (Repetir pastas), All Random (Tudo por ordem aleatória), Information (Informações)



Repetição (Repeat)

Pressione a tecla **MENU** e seleccione [**1** RPT] através do botão **TUNE** ou tecla **1 RPT** para repetir a faixa actual.

*Pressione RPT novamente para desligar.

Folder Random (Ordem aleatória das pastas)

Pressione a tecla **MENU** e seleccione [**2** F.RDM] através do botão **TUNE** ou tecla **2 RDM** para reproduzir por ordem aleatória as faixas da pasta actual.

*Pressione F.RDM novamente para desligar.

Folder Repeat (Repetir pastas)

Pressione a tecla **MENU** e seleccione [**3** F.RPT] através do botão **TUNE** ou tecla **3** para reproduzir por ordem aleatória as faixas da pasta actual.

*Pressione F.RP novamente para desligar.

All Random (Tudo por ordem aleatória)

Pressione a tecla **MENU** e seleccione [**4** A.RDM] através do botão **TUNE** ou tecla **4** para reproduzir por ordem aleatória as faixas no CD.

*Pressione F.RDM novamente para desligar.

Informação

Pressione a tecla **MENU** e seleccione [**5** Info] através do botão **TUNE** ou tecla **5** para visualizar informações sobre a faixa actual.

*Pressionar a tecla **MENU** para desligar Informação (info display).

MENU : iPod®

No modo iPod®, pressionar a tecla **MENU** para escolher Repetir (Repeat), modo aleatório (Random), Informação (Information) and Procurar (Search).

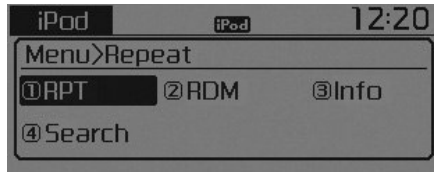
**Repetição (Repeat)**

Pressione a tecla **MENU** ► e seleccione [1 RPT] através do botão **TUNE** ou tecla **1 RPT** para repetir a faixa actual.

* Pressione RPT novamente para desligar.

Ordem aleatória (Random)

Pressione a tecla **MENU** ► e seleccione [2 RDM] através do botão **TUNE** ou da tecla **2**.

Reproduz todos os ficheiros da pasta actual por ordem aleatória.

* Pressione RDM novamente para desligar.

Informação

Pressione a tecla **MENU** ► e seleccione [3 Info] através do botão **TUNE** ou da tecla **3**.

Visualiza informações sobre a faixa actual.

* Pressionar a tecla **MENU** para desligar Informação (info display).

Procurar

Pressione a tecla **MENU** ► e seleccione [4 Search] através do botão **TUNE** ou da tecla **4**.

Apresenta lista categorias iPod®.

* Procurar categorias iPod® com tecla **MENU** pressionada, alterar para lista de categorias.

AUX

O modo AUX permite reproduzir DISPOSITIVOS (MEDIA) externos actualmente ligados ao terminal AUX.

O modo AUX inicia-se automaticamente quando se liga um dispositivo externo com o terminal AUX.

Se um dispositivo externo já se encontrar ligado, pode também carregar na tecla **MEDIA** para mudar para o modo AUX.



*O modo AUX só pode ser activado se um dispositivo externo estiver ligado ao terminal AUX.

* NOTA - UTILIZANDO AUX

Introduza o cabo AUX no terminal AUX.

Fazer uma chamada utilizando os dispositivos instalados no volante.

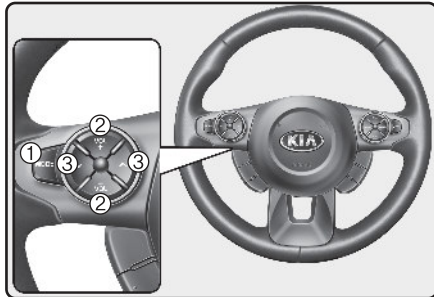

*O equipamento do combinado instalado no veículo pode diferir da imagem.

- (1) Botão **MODE** : O modo altera cada vez que o botão é pressionado.
- (2) Botão **VOLUME** : Aumenta ou diminui o volume.

(3) Botão /

Modo RADIO

- Pressionar a tecla rapidamente: Mudar para o canal gravado seguinte ou anterior.
- Pressione e mantenha a tecla pressionada: Busca automática de frequências que estão a emitir.

Modos USB, iPod®

- Pressionar a tecla rapidamente: Alterna entre a próxima ou a música anterior (ficheiro)
- Pressione e mantenha a tecla pressionada: Rebobina ou avança a música que está a tocar.

■ Audio : AM111B2EE, AM113B2EE, AM111B2GG



■ Audio : AM112B2EE (Modelo DAB)



COMANDOS E FUNÇÕES DO SISTEMA

* Visor e configurações podem diferir dependendo do equipamento áudio escolhido.

Unidade de Áudio principal



(1) **RADIO**

Converte para o modo de Rádio (FM/AM).

Sempre que a tecla é pressionada, o modo muda pela seguinte ordem FM1 → FM2 → FMA → AMA.

* Para modelo DAB

Converte para o modo de Rádio (FM/DAB/AM).

De cada vez que carrega na tecla, o modo muda pela seguinte ordem : FM1 → FM2 → FMA → DAB1 → DAB2 → AM.

(2) **MEDIA**

Modo Start Media

De cada vez que carrega na tecla, o modo é alterado pela seguinte ordem: USB (iPod®), AUX, My Music, BT Audio.

(3) (para modelo equipado com Bluetooth® Wireless Technology)

Converte para o modo Phone (telemóvel)

* Quando não há um telemóvel conetado, o ecrã está ligado.

(4) Botão PWR/VOL

⊙ Energia: Prima para ligar/desligar a tomada potência.

⊙ Volume: Rode para esquerda/direita para controlar o volume.

(5)

Se premir o botão por um instante (menos de 0,8 segundos)

- Modo Radio mode : toca a frequência anterior / seguinte.
- Modo Media (USB / iPod® / My Music): muda de faixa, música (ficheiro)

Se premir sem soltar o botão (mais de 0,8 segundos)

- Modo Radio : muda a frequência continuamente. Quando soltar o botão, o sistema emite a frequência atual.
- Modo Media (USB / iPod® / My Music): recua ou avança rapidamente para outra faixa ou ficheiro.
- Controla o volume da chamada em regime de mãos-livres.

(6)

Indica a hora/data/dia.



(7) 
Liga/desliga o ecrã do monitor.

(8) **TA/SCAN**

Modo Radio

- Pressionar a tecla rapidamente (menos de 0,8 segundos): TA On/Off (liga/desliga notícias sobre trânsito)
- Pressionar a tecla e manter (mais de 0,8 segundos): Apresenta cada uma das faixas (ficheiro) durante 5 segundos.

Modo Media

- Pressionar a tecla e manter (mais de 0,8 segundos): Pode ouvir cada faixa (ficheiro) durante 10 segundos cada.

*Pressione a tecla novamente e continue a ouvir a faixa atual (ficheiro).

(9) 

Converte para o modo Setup.

(10)  botão TUNE

Modo de Rádio: rode para mudar as frequências de emissão.

Modo Media (USB / iPod® / My Music): rode para procurar faixas/canais/ficheiros.

(11) 

Modo de Rádio RDS: procura tipos de programa RDS.

Modo USB/MP3: procura pastas.

(12) **LIMPAR (RESET)**

Encerramento forçado do sistema e reinício do sistema.

Unidade de Áudio principal (Para AM112B2EE(DAB))



(13) 

Modo USB/MP3 : Procurar ficheiros

Modo DAB : Prova conjuntos.

■ Audio : AM110B2GG, AM110B2GN, AM110B2GE, AM110B2GL



* No  serão exibidos equipamentos rádio que não são suportados.

COMANDOS E FUNÇÕES DO SISTEMA

*Visor e configurações podem diferir dependendo do equipamento áudio escolhido.

Unidade de Áudio principal



(1) **RADIO**

Converte para o modo de Rádio (FM/AM).

Sempre que a tecla é pressionada, o modo é alterado pela seguinte ordem FM1 → FM2 → AM.

(2) **MEDIA**

Modo Start Media

De cada vez que carrega na tecla, o modo é alterado pela seguinte ordem: USB (iPod®), AUX, My Music, BT Audio.

(3) **PHONE**

Converte para o modo Phone (telemóvel)

*Se o telemóvel não estiver ligado, surge mensagem no ecrã de ligação.

(4) Botão PWR/VOL

☉ Energia: Prima para ligar/desligar a tomada potência.

☉ Volume: Rode para esquerda/direita para ajustar o volume.

(5) **SEEK TRACK**

Se premir o botão por um instante (menos de 0,8 segundos)

- Modo Radio mode : toca a frequência anterior / seguinte.
- Modo Media (USB / iPod® / My Music): muda de faixa, música (ficheiro)

Se preir sem soltar o botão (mais de 0,8 segundos)

- Modo Radio : muda a frequência continuamente. Quando soltar o botão, o sistema emite a frequência atual.
- Modo Media (USB / iPod® / My Music): recua ou avança rapidamente para outra faixa ou ficheiro.
- Controla o volume da chamada em regime de mãos-livres.

(6) **CLOCK**

Indica a hora/data/dia.



(7) **DISP**

Liga/desliga o ecrã do monitor.

(8) **SCAN**

Modo de Rádio: apresenta durante 5 segundos cada um dos postos de rádio que podem ser captados pelo sistema.

Modo Media (USB / iPod® / My Music): apresenta cada faixa (ficheiro) durante 10 segundos cada.

(9) **SETUP**

Converte para o modo Setup.

(10) Botão  TUNE

Modo de Rádio: rode para mudar as frequências de emissão.

Modo Media (USB / iPod® / My Music): rode para procurar faixas/canais/ficheiros.

(11) **FOLDER**

Modo USB/MP3: procura pastas.

(12) **LIMPAR (RESET)**

Encerramento forçado do sistema e reinício do sistema.

Dispositivos de controlo no volante

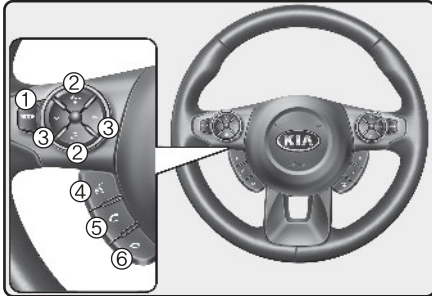

*O equipamentos atual equipado no veículo pode diferir daquele que é apresentado na ilustração.

(1) Modo

O modo muda sempre que o botão é pressionado.

(2) VOLUME

Utilizado para controlar o volume.

(3) BUSCA

Se premir o botão por um instante (menos de 0,8 segundos)

- Modo Rádio: emite as frequências de rádio memorizadas nas predefinições.
- Modo Media (USB / iPod® / My Music / BT Audio) : muda o ficheiro ou o capítulo.

Se premir sem soltar o botão (mais de 0,8 segundos)

- Modo de Rádio: procura automaticamente as frequências e canais de emissão
- Modo Media (USB / iPod® / My Music), recua ou avança rapidamente para outra faixa (ficheiro).

(4)

Se premir o botão por um instante (menos de 0,8 segundos)

- Iniciar o Comando de Reconhecimento de Voz
- Se for feita uma seleção simultaneamente com um comando de voz, este é suspenso e o sistema assume o estado de espera por um novo comando de voz.

Se premir sem soltar o botão (mais de 0,8 segundos)

- Finalizar o comando de reconhecimento de voz

(5) 

Se premir o botão por um instante (menos de 0,8 segundos)

- Se o botão for pressionado no ecrã Phone, é possível visualizar o historial de chamadas
- Se for pressionado no ecrã de marcação, é possível fazer uma chamada
- Se pressionar no ecrã de receção de chamada, pode atender a chamada
- Se for pressionado durante a entrada de uma chamada, o sistema passa para chamada em espera (Call Waiting)

Se premir sem soltar o botão (mais de 0,8 segundos)

- Se o botão for pressionado no modo de espera em regime mãos-livres *Bluetooth®* Wireless Technology, o sistema volta a marcar o número da última chamada
- Se for pressionado durante uma chamada em regime mãos-livres de *Bluetooth®* Wireless Technology, o sistema passa a chamada para o telemóvel (Privado).
- Se for pressionado durante a realização de uma chamada com o telemóvel, o sistema transfere a chamada para o regime mãos livres do dispositivo *Bluetooth®* Wireless Technology (só funciona se estiver ligado o sistema mãos livres *Bluetooth®* Wireless Technology)

(6) 

Termina a chamada

MODO RÁDIO (PARA MODELO EQUIPADO COM RDS)

Modo écran básico

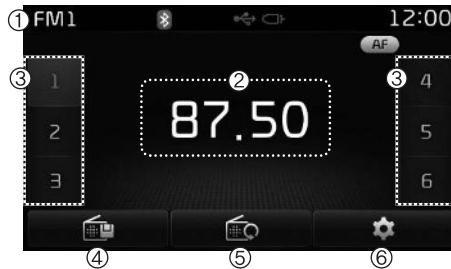

- (1) Mode écran
Indica o modo atualmente selecionado.
- (2) Frequência
Indica a frequência atualmente selecionada
- (3) Memorização (Preset)
Indica o número atual memorizado selecionad [1] ~ [6]
- (4) Ecrã memórias
Indica as predefinições memorizadas
- (5) Autostore
Memoriza automaticamente as frequências com melhor recepção nos botões Preset (Predefinições)
- (6) Menu RDS
Apresenta o Menu RDS
- (7) Informação RDS
Apresenta informações RDS

Passar para o modo de Rádio

Pressionar a tecla **RADIO** muda o modo de funcionamento por ordem FM1 → FM2 → FMA → AM → AMA.



Se o [Pop-up Mode] / [Mode Pop-up] é ligado ► [Display/surge no ecrã], pressionar a tecla **RADIO** irá fazer surgir o modo pop-up do rádio. Rode o botão TUNE para focar. Pressione o botão para selecionar.

Buscas de Frequência de Rádio

Utilizando Seek

Pressione a tecla  para fazer tocar a frequência anterior/seguinte.

Utilizando TUNE

Rode o  botão TUNE para selecionar a frequência desejada.

- Para países europeus:
 - FM: Muda a intervalos de 50 kHz
 - AM: Muda a intervalos de 9 kHz
- Para outros países:
 - FM: Muda a intervalos de 100 kHz
 - AM: Muda a intervalos de 9 kHz

Utilizando o modo de Rádio

Selecionar/Guardar Predefinições

Pressione o botão  para tocar a faixa escolhida e memorizada.

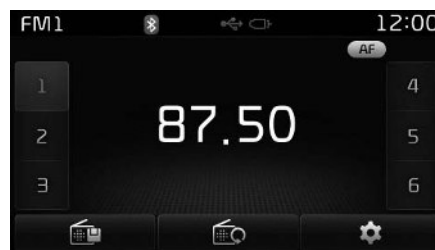

Pressione o botão  para apresentar no ecrã a informação das estações memorizadas em cada botão.



* NOTA

Enquanto está a ouvir uma banda de frequência que deseja guardar como predefinição, prima um dos botões Preset [1] ~ [6] mantendo a pressão (durante mais de 0,8 segundos) para guardar a frequência que está a ouvir nesse momento na predefinição selecionada.

Auto Store (Armazenamento Automático)

Pressione o botão  para guardar frequências automaticamente nos botões de preconfiguração.

* NOTA

Quando a função Auto Store está ativa, se premir o botão [Cancel] novamente irá cancelar a função Auto Store e restaurar a frequência anterior.

Menu RDS

Pressione o botão  para configurar as AF (Frequência alternativa), País e Notícias.

*** NOTA**

O Menu RDS não é compatível com o modo AM ou AMA.

VARRIMENTO (SCAN)

Pressione e mantenha a tecla **TA/SCAN** premida (mais de 0.8 segundos) para ver frequências com recepção superior durante 5 segundos cada.

*** NOTA**

Uma vez terminado o varrimento, é recuperada a frequência anterior. Enquanto o processo de busca está a decorrer, pressione a tecla **TA/SCAN** (menos de 0.8 segundos) e a busca termina.

Tipo do programa

Pressione a tecla **▼FOLDER▲** para procurar o tipo de programa desejado.

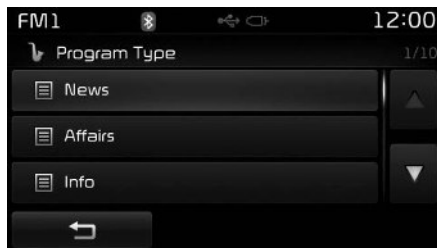

Rode o botão **⊙ TUNE** para a esquerda/direita para procurar o tipo de programa desejado. Logo que encontrar o tipo de programa desejado, pressione o botão **⊙ TUNE**.

Depois de selecionar o tipo de programa desejado e enquanto o tipo de programa está a piscar (aproximadamente 5 segundos), pressione a tecla **SEEK TRACK ▲▼** que permite selecionar a estação do tipo de programa.

TA (Notícias sobre o Trânsito)

Pressione a tecla **TA/SCAN** para ligar e deligar o dispositivo TA (informação de trânsito).



MODO RADIO (PARA O MODELO DAB)

Modo de ecrã básico



(1) Modo ecrã
Indica o modo atualmente selecionado.

(2) Informação DAB
Apresenta a informação DAB

(3) Predefinir
Indica o número da predefinição atualmente selecionada [1] ~ [6]

(4) Ecrã predefinição
Indica as predefinições memorizadas

(5) EPG (Guia de Programa Eletrónico)
Exibe os programas.

(6) Informação
Apresenta informações detalhadas sobre a estação atual

(7) Configurar DAB
Utilizado para configurar os dispositivos seguinte e banda L.

Procurar estações DAB

Utilizando Seek

Pressione a tecla  para tocar a estação anterior/seguinte.

Utilizando TUNE

Rode o botão  TUNE para a esquerda e direita para procurar a estação desejada.



Logo que encontre a estação desejada, pressione o botão  TUNE para transmitir a estação.

Utilizar a Pasta

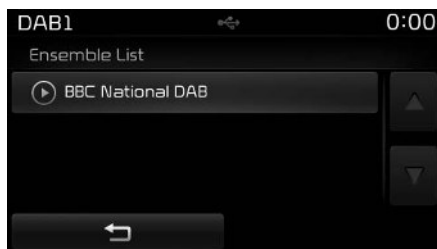

Pressione a tecla  para procurar o conjunto.



Selecione o conjunto desejado para selecionar as estações dentro do conjunto.

Utilizar o modo DAB

Selecionar/Guardar Predefinições

Pressione o botão  ~  para tocar o preajuste desejado.



Pressione o botão  para exibir a informação da estação guardadas em cada botão.



* NOTA

Durante a audição da estação se pretender gravar a estação, pressione e mantenha pressionado um dos botões [1] ~ [6] preset (mais de 0.8 segundos) para gravar a estação em emissão.

EPG

Pressione o botão  para ver a programação.

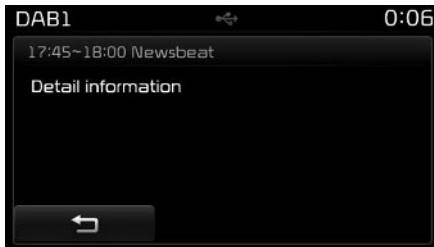
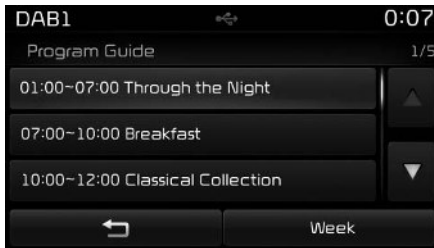

INFORMAÇÃO

Pressione o botão  para visualizar os detalhes sobre a estação em emissão.

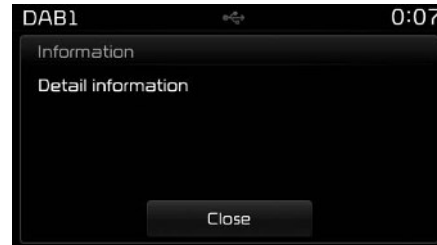

Configurar DAB

Configure o botão  para configurar os dispositivos dar seguimento ao serviço e Banda L.

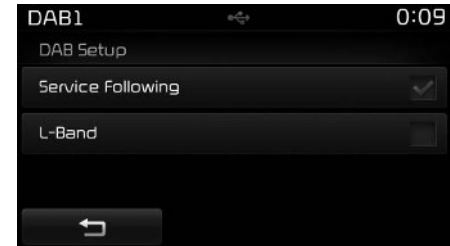

Seguimento

Com o sinal DAB está fraco, os equipamentos de serviço seguintes são automaticamente convertidos na emissora FM idêntica, quando a estação está disponível.

Banda L

Estações DAB inclui BANDA III e BANDA L de acordo com o alcance. BANDA III está sempre configurada por defeito enquanto o equipamento da BANDA L pode ser ligado para procurar as estações de BANDA L em regiões onde as estações de BANDA L está disponível.

VARRIMENTO (SCAN)

Pressione e mantenha pressionada a tecla **TA/SCAN** (mais de 0.8 segundos) para visualizar as estações com captação superior durante 5 segundos cada

*** NOTA**

Durante a busca, pressionar e manter pressionada a tecla (mais de 0.8 segundos) para cancelar a operação de busca.

MODO RADIO AM110B2GG, AM110B2GN, AM110B2GL, AM110B2GE

Basisfunctiescherm

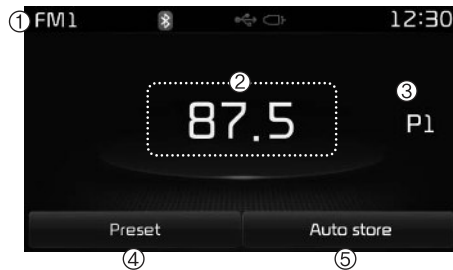

- (1) Modo ecrã
Indica o modo atualmente selecionado.
- (2) Frequency
Indica a frequência atualmente selecionada
- (3) Preset
Indica o número da predefinição atualmente selecionada [1] ~ [6]
- (4) Preset Display
Apresenta os botões de configuração no ecrã
- (5) Autostore
Memoriza automaticamente as frequências com melhor receção nos botões Preset (Predefinições)

Passar para o modo de Rádio

Pressionar a tecla **RADIO** muda o modo de funcionamento por ordem FM1 → FM2 → AM.

Se o [Modo Pop-up] é ligado **SETUP** ▶ [Display/surge no ecrã], pressionar a tecla **RADIO** irá fazer surgir o modo pop-up do rádio.



Rode o botão **TUNE** para focar. Pressione o botão para selecionar.

Buscas de Frequência de Rádio

Utilizando Seek

Pressione a tecla  para fazer tocar a frequência anterior/seguinte.

Utilizando TUNE

Rode o botão  para selecionar a frequência desejada.

- AM110B2GE
 - FM: Muda a intervalos de 50 kHz
 - AM: Muda a intervalos de 9 kHz
- AM110B2GG
 - FM: Muda a intervalos de 100 kHz
 - AM: Muda a intervalos de 9 kHz
- AM110B2GN
 - FM: Muda a intervalos de 200 kHz
 - AM: Muda a intervalos de 9 kHz
- AM110B2GL
 - FM: Muda a intervalos de 100 kHz
 - AM: Muda a intervalos de 10 kHz

Utilizando o modo de Rádio

Selecionar/Guardar Predefinições

Pressionar o botão  para visualizar informação da estação da frequência guardada em cada botão.



Pressione o botão  para tocar a faixa escolhida e memorizada.

* NOTA

Enquanto está a ouvir uma banda de frequência que deseja guardar como predefinição, prima um dos botões Preset [1] ~ [6] mantendo a pressão (durante mais de 0,8 segundos) para guardar a frequência que está a ouvir nesse momento na predefinição selecionada.

Auto Store (Armazenamento Automático)

Pressione o botão  para guardar nos botões de preajuste as frequências automaticamente captadas.

VARRIMENTO (SCAN)

Pressione a tecla  para visualizar durante 5 segundos cada uma das frequências com melhor receção.

Pressione e mantenha pressionada a tecla  (mais de 0.8 segundos) para visualizar as estações guardadas durante 5 segundos cada

* NOTA

- Uma vez terminado o varrimento, é recuperada a frequência anterior.
- Durante a busca, pressione a tecla  cancela a operação de busca.

MODO MEDIA

Alterar para o modo Media

Pressionar a tecla **MEDIA** irá mudar o modo de funcionamento pela ordem USB (iPod®) → AUX → My Music → BT Audio.



Se o [Pop-up Mode] / [Mode Pop-up] liga **SETUP** ► o ecrã [Display], depois pressione a tecla **MEDIA** do ecrã do modo Media Pop-up.

Rode a tecla **TUNE** para alterar o foco. Pressione o botão para seleccionar.

* NOTA

O ecrã modo pop up surge apenas quando existem dois ou mais modos de media ligados.

Icon Título

Quando ligar o dispositivo *Bluetooth*® Wireless Technology, iPod®, USB, ou AUX o icon do modo correspondente será exibido.

Icon	Título
	<i>Bluetooth</i> ® Wireless Technology
	iPod
	USB
	AUX

* NOTA - UTILIZAR O DISPOSITIVO USB

- Conetar o dispositivo USB depois de ligar o motor. O dispositivo USB pode sofrer danos se estiver já conectado quando ligar a ignição. O dispositivo USB pode não funcionar de modo correto se ligar ou desligar a ignição com o dispositivo USB conectado.
- Preste atenção à eletricidade estática quando ligar/desligar dispositivos USB.
- Leitores de MP3 codificados não são reconhecidos quando conectados ao um dispositivo exterior.
- Quando se liga um dispositivo USB externo, o sistema pode não reconhecer devidamente o USB nalguns estados.
- Só são reconhecidos os produtos formatados com uma relação byte/sector inferior a 64Kbyte.
- O sistema reconhece os dispositivos USB formatados em formatos de ficheiro FAT 12/16/32. Não reconhece os ficheiros com formato NTFS.
- Alguns dispositivos USB podem não ser reconhecidos por questões de compatibilidade.

(Continua)

(Continua)

- Evite o contacto do conector do USB com partes do corpo ou objetos estranhos.
- Se ligar/desligar repetidamente os dispositivos USB num intervalo curto de tempo poderá causar falhas de funcionamento do produto.
- Quando se desliga o USB poderá ocorrer um ruído estranho.
- Certifique-se de que liga/desliga os dispositivos USB externos com o sistema de áudio desligado.
- A quantidade de tempo necessário para reconhecer o dispositivo USB pode variar conforme o tipo, tamanho ou formato dos ficheiros armazenados no USB. Estas diferenças de tempo não significam falhas de funcionamento.
- O sistema só suporta dispositivos USB usados para reproduzir ficheiros de música.
- Não suporta ficheiros de imagens ou de vídeo guardados no USB.
- Não utilize o USB I/F para carregar baterias ou outros acessórios do USB que produzam calor. Este tipo de ações pode prejudicar o desempenho ou danificar o dispositivo.

(Continua)

(Continua)

- O sistema pode não reconhecer o USB se estiverem a ser usadas portas USB e cabos de extensão comprados à parte. Ligue o USB diretamente com o terminal multimédia do veículo.
- Se usar dispositivos USB de armazenamento de massa com unidades lógicas separadas, só é possível reproduzir os ficheiros guardados na unidade raiz.
- Os ficheiros podem não funcionar corretamente se tiverem sido instalados no USB programas de aplicação.
- O sistema pode não funcionar normalmente se os leitores MP3, telemóveis, câmaras digitais ou outros dispositivos eletrónicos (os dispositivos USB não são reconhecidos como unidades de disco portáteis) estiverem ligados através do dispositivo.
- O carregamento através do USB pode não funcionar no caso de alguns dispositivos móveis.
- O sistema pode não funcionar normalmente se for utilizado um tipo de memória USB diferente do tipo de memória Metal Cover.

(Continua)

(Continua)

- O sistema pode não funcionar normalmente se forem utilizados determinados formatos, como por exemplo, do tipo HDD, CF, ou memória SD.
- O sistema não é compatível com ficheiros bloqueados por DRM (Digital Rights Management.)
- As pens de memória USB utilizadas através de um adaptador (tipo SD ou tipo CF) podem não ser devidamente reconhecidas
- O dispositivo pode não funcionar devidamente se forem usados HDDs USB ou USBs sujeitos a falhas de ligação causadas pelas vibrações do veículo. (por exemplo pen do tipo i-stick)

(Continua)

(Continua)

- Evite utilizar produtos de memória USB que também podem ser usados como porta-chaves ou acessórios de telemóvel. A utilização deste tipo de produtos pode danificar a conexão do USB.
- A ligação de um leitor MP3 ou telemóvel através de vários canais, tais como o modo AUX/BT ou Audio/USB, pode resultar na produção de ruídos ou num funcionamento anormal.



MODO USB

Modo de ecrã básico



<Para modelo europeu or RDS>



(1) Modo

Indica o modo atualmente selecionado.

(2) Estado da Operação

Desde pesquisa (Repeat)/Random (pesquisa aleatória) ligada naquele preciso instante.

(3) Índice dos Ficheiros

Visualiza o número do ficheiro atual

(4) Informação dos Ficheiros

Visualiza informações sobre ficheiro actual.

(5) Executar Faixa/Pausa

Altera o estado entre reproduzir/parar (play/pause)

(6) Tempo de Execução

Visualiza o tempo reprodução actual

(7) Informação

Apresenta informações detalhadas sobre o ficheiro actual

(8) Pesquisa aleatória (Random) (Shuffle)

Liga e desliga o dispositivo de pesquisa aleatória (Random(Shuffle))

(9) Repetir

Liga e desliga a função de repetição

(10) Copia

Copia o ficheiro actual para o My Music.

(11) Lista

Muda para a lista no ecrã

Utilizar Modo USB

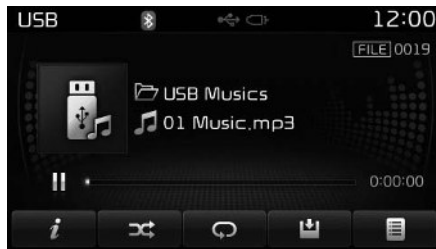

Reproduzir/Parar ficheiros USB

Logo que coneta o dispositivo USB, o modo arranca automaticamente e começa a tocar o ficheiro USB.

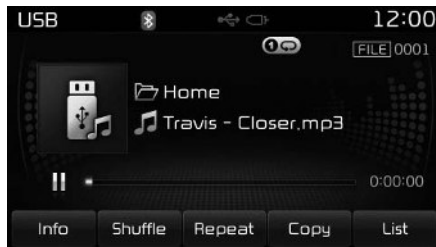

<Para modelos europeus ou RDS>



Enquanto a faixa está em execução, pressione o botão  para pausar e pressione o botão  para executar faixa.



* NOTA

- Se existirem muitos ficheiros e pastas dentro do USB, o carregamento pode exigir mais tempo, e resultar numa visualização errada da lista ou numa busca de ficheiros inadequada. Uma vez terminado o carregamento, é retomado o funcionamento normal do sistema.
- O sistema pode não funcionar normalmente se for utilizado um tipo de memória USB diferente do tipo de memória Metal Cover.

Mudar ficheiros

Pressione as teclas  para alternar entre o ficheiro anterior ou seguinte.

* NOTA

- Pressione a tecla  e depois do ficheiro ter tocado durante 2 segundos, o ficheiro irá reiniciar do princípio.
- Se pressionar a tecla  antes do ficheiro ter tocado durante 1 segundo, será reproduzido o ficheiro anterior.

Selecionar da lista

Rode o botão  TUNE para a esquerda/direita para procurar o ficheiro desejado.

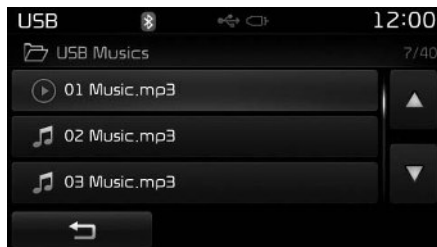

Logo que tenha encontrado o ficheiro pretendido, pressionar a tecla  TUNE para começar a tocar.

Recuar /Avançar os ficheiros

Durante a reprodução, pressionar e manter pressionada a tecla  (mais de 0.8 segundos) para recuar ou avançar o ficheiro atual.

VARRIMENTO (SCAN)



Pressione a tecla  para reproduzir os primeiros 10 segundos de cada ficheiro.

Pressione a tecla  novamente para desligar.

Pressionar e manter a tecla  pressionada para reproduzir os primeiros 10 segundos de cada ficheiro.

Pressionar e manter a tecla  pressionada para desligar.

Procurar ficheiros

Pressionar a tecla  () para selecionar e procurar ficheiros.

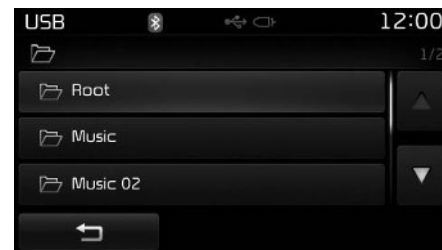

Logo que o ficheiro pretendido surge no ecrã, pressionar a tecla  TUNE para selecionar.

O primeiro ficheiro dentro da pasta selecionada começa a tocar.

MENU MODO USB

Neste modo terá acesso a info, pesquisa aleatória Random (Shuffle), Repetição (repeat), cópia (copy) e lista (list)

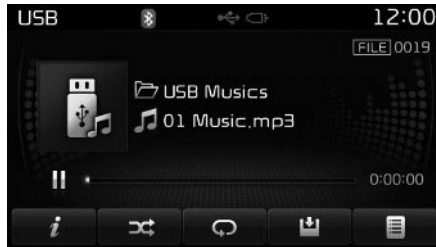

<Para modelos europeus ou RDS>

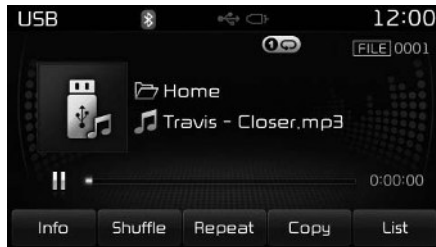

Informação

Pressione a tecla **i** (Info) para apresentar detalhes relativamente ao ficheiro atual.

* NOTA

- Quando se configura a opção 'Folder File' (Ficheiro de Pasta) como ecrã predefinido dentro da configuração do ecrã, as informações álbum/artista/ficheiro são apresentadas como informações detalhadas do ficheiro.
- Quando se configura a opção 'Album Artist Song' (Álbum Artista Faixa) como ecrã predefinido, o nome da pasta/nome do ficheiro são apresentados como informações detalhadas do ficheiro.
- As informações sobre o título, artista e álbum só são apresentadas se as mesmas estiverem registadas na etiqueta ID3 do ficheiro MP3.

Pesquisa aleatória (random - shuffle)

Pressionar a tecla **Repeat** para apresentar detalhes relativamente ao ficheiro atual.

De cada vez que se carrega no botão, as funções mudam pela seguinte ordem: Random (Shuffle) → Random (Shuffle) All → Off (tudo desligado).

- Pesquisa aleatória da pasta (ficheiros) (Random(Shuffle) Folder) : Reproduz todos os ficheiros da pasta actual por ordem aleatória.
- Pesquisa Aleatória - Random(Shuffle): Reproduz todos os ficheiros por ordem aleatória.

Repetição (Repeat)

Pressionar o botão **Repeat** para repetir o ficheiro ou pasta atual.

Sempre que a tecla é pressionada, o modo é alterado pela seguinte ordem: repetição (Repeat) → repetição da pasta da → desligada.

- Repetição (Repeat) (Icon) : Repete o ficheiro actual.
- Repetição da pasta (Repeat folder) (Icon): Repete todos os ficheiros da pasta actual.

Copiar ficheiros

Pressione a tecla  (Copy) para copiar o ficheiro actual para My Music.

*** NOTA**

Se seleccionar outro dispositivo durante o processo de copia irá surgir uma mensagem a perguntar se pretende cancelar a copia. Para cancelar, seleccionar 'Sim'.

Lista

Pressione a tecla  (List) para visualizar a lista dos ficheiros.

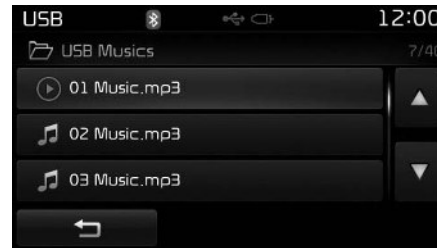

Rode o botão  TUNE para a esquerda/direita para procurar ficheiros. Quando surge o ficheiro desejado no ecrã, pressionar a tecla para seleccionar e tocar a faixa.

*** NOTA - Utilizar o DISPOSITIVO iPod®**

- iPod® é uma marca registada da Apple Inc.
- De modo a utilizar o iPod® enquanto usa as teclas, necessita de um cabo específico para o iPod®. (o cabo que é fornecido quando adquire produtos iPod®/iPhone®)
- Se ligar o iPod® ao veículo com o mesmo em funcionamento, poderá ouvir-se um som agudo durante 1 a 2 segundos imediatamente a seguir à ligação. Se possível, ligue o iPod® ao veículo com o dispositivo iPod® parado ou em pausa.
- O sistema de áudio do veículo pode carregar o iPod® se este for ligado através do cabo iPod® mas com a ignição na posição ACC ON.
- Quando usar o caboiPod® para estabelecer a ligação, certifique-se de que insere o conector (jack) corretamente para evitar interferências de comunicação.

(Continua)

(Continua)

- Quando as funções EQ de um dispositivo externo, por exemplo o iPod®, e o sistema de áudio estão ativas em simultâneo, os efeitos EQ podem sobrepor-se e causar a deterioração e distorção do som. Sempre que possível, desligue a função EQ do dispositivo externo quando pretender ligá-lo simultaneamente com o sistema de áudio.
- Quando liga um iPod® ou equipamento AUX, eventualmente poderão registar-se alguns ruídos. Quando estes equipamentos não estão a ser usados, devem ser desligados e arrumados.
- Quando o dispositivo de corrente do iPod® ou AUX é ligado à entrada de alimentação, eventualmente poder-se-ão registar alguns ruídos. Nestes casos, desligue o conector de alimentação antes do uso.
- Poderão verificar-se operações inadequadas, dependendo das características do seu equipamento iPod®/iPhone®.

(Continua)

(Continua)

- Se o seu iPhone está ligado a ambos os dispositivos *Bluetooth®* Wireless Technology e USB, o som pode não reproduzir-se com qualidade. No seu iPhone, seleccione uma ligação Dock ou *Bluetooth®* Wireless Technology para mudar o som de saída (source).
- O modo iPod® não pode ser usado quando o iPod® não é reconhecido causado por versões não compatíveis com os protocolos de comunicação, consequência de falhas e defeitos do iPod®.
- No caso dos equipamentos de quinta geração iPod® nano, o iPod® pode não ser reconhecido se a bateria estiver descarregada. Carregue o iPod® para poder utilizar.
- A ordem de busca/reprodução apresentadas no equipamento iPod® podem diferir da ordem apresentada no sistema de áudio do veículo.
- Se o iPod® apresentar falhas no funcionamento motivado por defeito no iPod®, volte a configurar o iPod® e tente novamente. (Para saber mais, consulte o manual do seu iPod®)

(Continua)

(Continua)

- Dependendo da versão, alguns iPod®s podem conseguir sincronizar com o sistema de áudio. Se os dispositivos externos forem removidos antes de terem sido reconhecidos, então o sistema pode não conseguir restaurar o modo anterior de funcionamento. (o sistema não permite o carregamento de iPad.)

Modo iPod®

Modo de ecrã básico



<Para modelos europeus ou RDS>



(1) Modo

Indica o modo atualmente selecionado.

(2) Estado da Operação

A partir de Repetir/Ordem aleatória (Shuffle), o sistema indica a função atual

(3) Índice de músicas

Visualiza a música atual/número total de músicas

(4) Informação das músicas

Visualiza informações sobre a música actual.

(5) Reproduzir faixa/pausa

Altera o estado entre reproduzir/parar (play/pause)

(6) Tempo de Execução

Visualiza o tempo reprodução actual

(7) Pesquisa aleatória (Random) (Shuffle)

Liga e desliga o dispositivo de pesquisa aleatória (Random(Shuffle)

(8) Repetir

Liga e desliga a função de repetição

(9) Lista

Muda para a lista no ecrã

Como usar Modo iPod®

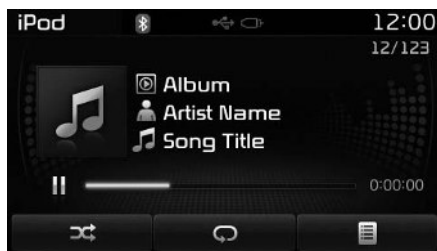

Reproduzir/Parar músicas no equipamento iPod®

Logo que liga o equipamento iPod®, o modo inicia automaticamente e começa a reproduzir a música gravada no iPod®.

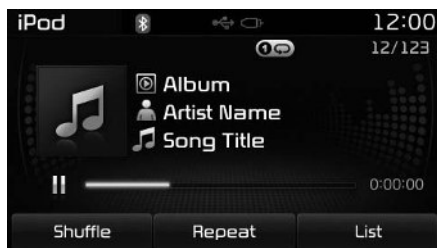

<Para modelos europeus ou RDS>



Durante a execução da faixa, pressione a tecla  para pausar e volte a pressionar  para executar faixa.



* NOTA

iPod®s com protocolos de comunicação não autorizados podem não funcionar corretamente com o sistema audio existente.

Alternar Músicas

Pressionar a tecla  para alternar entre a música anterior ou seguinte.

* NOTA

- Pressionar a tecla  depois da música ter tocado durante 2 segundos, irá fazer com a música regresse ao princípio.
- Pressionar a tecla  antes da música ter tocado durante 1 segundo, irá fazer com que seja reproduzida a música anterior.
- Podem ocorrer tempos de resposta diferentes dependendo do seu produto iPod®.

Recuar /Avançar as Músicas

Durante a reprodução, pressionar e manter a tecla  pressionada (mais de 0.8 segundos) para recuar ou avançar a música atual.

Pesquisa de Categorias

Rode o botão  TUNE para a esquerda/direita para procurar categoria pretendida.

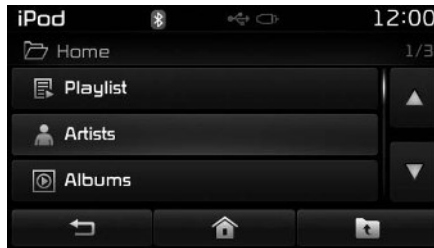

<Para modelos europeus ou RDS>



Logo que encontre a categoria desejada, pressionar  TUNE para selecionar e reproduzir.

* NOTA

Existem oito categorias que podem ser pesquisadas, incluindo listas de músicas, artistas, albums, géneros, músicas, compositores, livros audio e transmissões Podcasts.

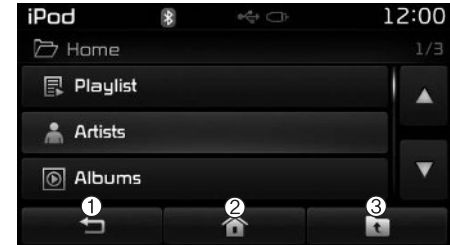

Menu Categorias

Na categoria do menu do seu iPod® terá acesso a  Home e  features.

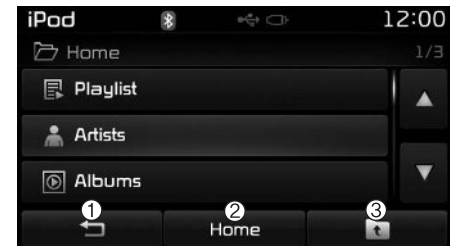

<Para modelos europeus ou RDS>



- (1)  : Apresenta o ecrã com as músicas
- (2) Home : Move para a raiz de categorias do iPod® seleccionadas no ecrã.
- (3)  : Regressar à categoria anterior

* NOTA

- Se o modo de busca for acedido durante a reprodução de uma faixa, é apresentada a categoria de busca mais recente.
- Os passos de busca que se seguem à ligação inicial podem diferir dependendo do tipo de equipamento iPod® que tiver adquirido.

Menu do modo iPod®

Neste modo terá acesso à pesquisa aleatória Random (schuffle), Repetição e Listas.



<Para modelos europeus ou RDS>



Pesquisa aleatória (Random(Shuffle))

Pressionar  (**Shuffle**) para reproduzir as músicas na ordem aleatória random (Shuffle).

- Pesquisa Aleatória - Random(Shuffle): Reproduz todas as faixas por ordem aleatória.

Repetição (Repeat)

Pressionar  (**Repeat**) para repetir a faixa atual. Pressionar novamente para desligar o dispositivo de repetição.

- Repeat (repetição) : Repete a faixa actual.

Lista

Pressionar a telca  (List) para ver o menu das categorias.

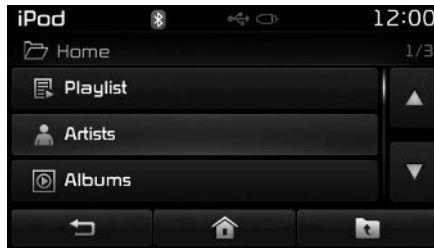

<Para modelos europeus ou RDS>

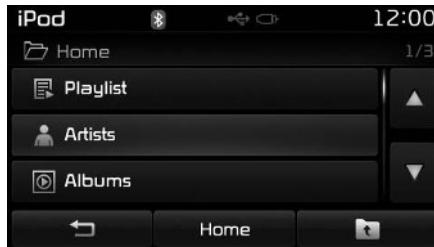

Rode o botão  TUNE para a esquerda/direita para procurar categoria pretendida.

Logo que encontre a categoria desejada, pressionar a telca  para selecionar e reproduzir.

MODO AUX

Utilizar Modo AUX

Pressionar a telca  e selecionar [AUX]

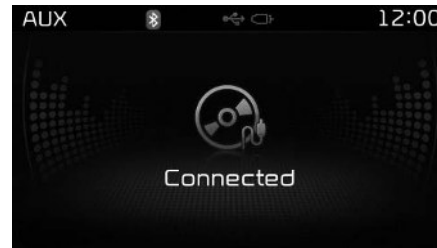

É possível ligar um dispositivo externo destinado à reprodução de música.

Ligação de Dispositivo Externo

Os leitores de áudio externo (câmara de vídeo, VCR do veículo, etc.) podem ser utilizados através de um cabo específico dedicado.

* NOTA

- O modo AUX é automaticamente ativado, quando se liga o conector de um dispositivo externo ao terminal AUX. Uma vez que o conector está desligado, o modo prévio é restaurado.
- O modo AUX pode ser usado apenas quando se encontra ligado um leitor de áudio externo (câmara de vídeo, VCR do veículo, etc.).
- O volume AUX pode ser controlado separadamente dos outros modos de áudio.
- Se for ligado um conector ao terminal AUX sem qualquer dispositivo externo, o sistema assume o modo AUX, mas apenas emite ruído de saída. Quando a corrente do dispositivo externo está ligada à entrada de alimentação, a utilização do dispositivo externo poderá produzir ruídos de saída.
- Quando a corrente do dispositivo externo está ligada à entrada de alimentação, a utilização do dispositivo externo poderá produzir ruídos de saída. Nestes casos, desligue o conector de alimentação antes do uso.
- Introduza o cabo AUX totalmente no terminal AUX em uso.

MODO MY MUSIC

Ecrã Modo Básico

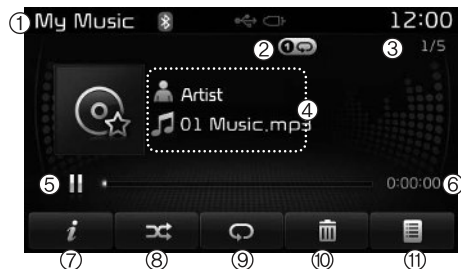

<Para modelo europeu or RDS>

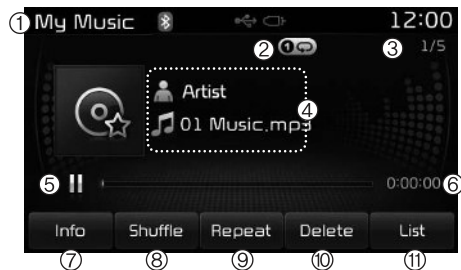

(1) Modo

Indica o modo atualmente selecionado.

(2) Estado da Operação

Desde pesquisa (Repeat/Random) (pesquisa aleatória) ligada naquele preciso instante.

(3) Índice dos Ficheiros

Visualiza o ficheiro atual/número total de ficheiros

(4) Informação dos Ficheiros

Visualiza informações sobre ficheiro actual.

(5) Reproduzir faixa/pausa

Altera o estado entre reproduzir/parar (play/pause)

(6) Tempo de Execução

Visualiza o tempo reprodução actual

(7) Informação

Apresenta informações detalhadas sobre o ficheiro actual

(8) Pesquisa aleatória (Random) (Shuffle)

Liga e desliga o dispositivo de pesquisa aleatória (Random(Shuffle)

(9) Repetir

Liga e desliga a função de repetição

(10) Eliminar

Elimina o ficheiro actual.

(11) Lista

Muda para a lista no ecrã

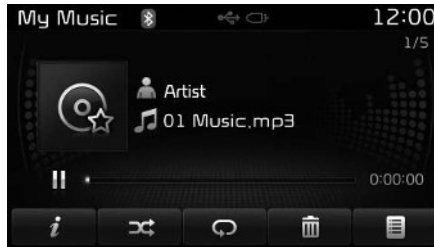

Utilizar o Modo My Music

Reproduzir/Parar Ficheiros My Music

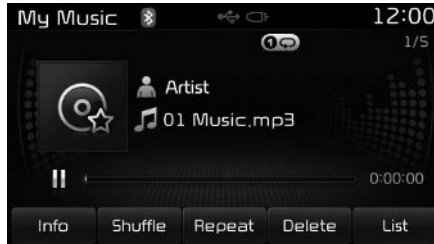

<Para modelos europeus ou RDS>



Durante a reprodução, pressionar a tecla  para parar e pressionar a tecla  para reproduzir.



* NOTA

Se não há ficheiros guardados no My Music, a tecla [My Music] será desativada.

Alternar entre ficheiros

Pressione a tecla  para alternar entre o ficheiro anterior ou seguinte.

* NOTA

- Pressione a tecla  depois do ficheiro ter tocado durante 2 segundos. O ficheiro irá começar do princípio.
- Pressione a tecla  antes do ficheiro ter tocado durante 1 segundo. Irá reproduzir o ficheiro anterior.

Selecionar da lista

Rode o botão  para a esquerda/direita para ajustar a frequência para procurar o ficheiro desejado.

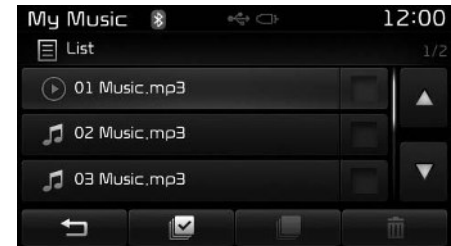

<Para modelos europeus ou RDS>

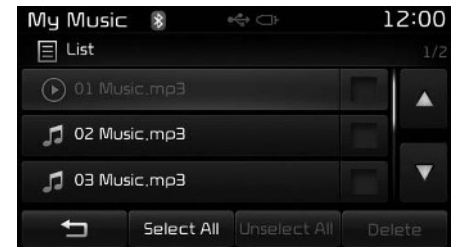

Logo que tenha encontrado o ficheiro pretendido, pressione o botão  para começar a tocar.

Recuar /Avançar os ficheiros

Durante a reprodução, pressione e mantenha a pressão na tecla  (mais de 0.8 segundos) para recuar ou avançar o ficheiro atual.

Varrimento (scan)

Pressionar a tecla  para reproduzir os primeiros 10 segundos de cada ficheiro.

Pressione a tecla  novamente para desligar.

Pressione e mantenha a tecla  pressionada para reproduzir os primeiros 10 segundos de cada ficheiro.

Pressione e mantenha a pressão na tecla  na para desligar.

Modo Menu My Music

Neste modo terá acesso a info, pesquisa aleatória randon (shuffle), repetição (repeat), eliminar (delete) e lista (list)

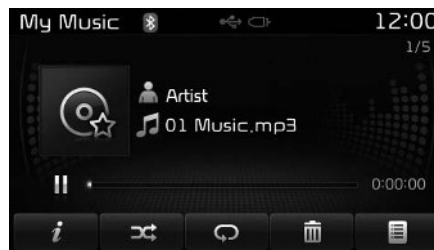

<Para modelo europeu or RDS>

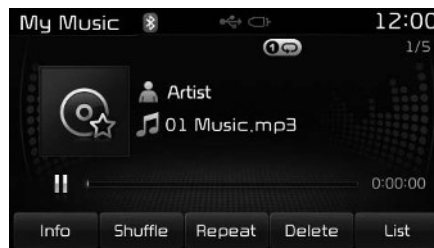

Informação

Pressione a tecla  () para apresentar detalhes relativamente ao ficheiro atual.

* NOTA

As informações sobre o título, artista e álbum só são apresentadas se as mesmas estiverem registadas na etiqueta ID3 do ficheiro MP3.

Random (ordem aleatória)

Pressionar o botão  (Shuffle) novamente para desligar o a ordem aleatória (random).

Repeat (repetição)

Pressionar o botão  (Repeat) novamente para desligar o dispositivo de repetição.

Eliminar ficheiros

Pressione o botão  (Delete) para eliminar o ficheiro atual.

Lista

Pressionar a tecla  (List) para visualizar a lista dos ficheiros.

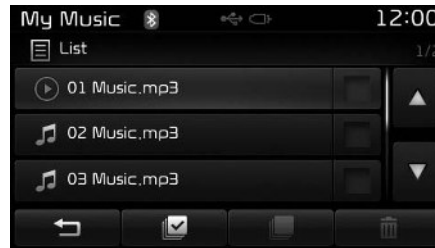

<Para modelos europeus ou RDS>

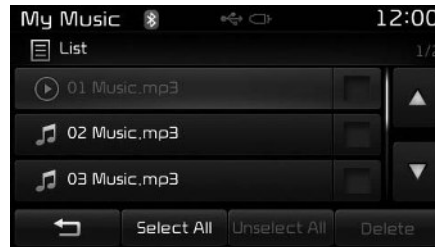

Rode o botão  TUNE para a esquerda/direita para procurar ficheiros. Quando surge o ficheiro desejado no ecrã, pressionar a tecla para seleccionar e tocar a faixa. Quando surge o ficheiro desejado no ecrã, pressionar a tecla para seleccionar e tocar a faixa.

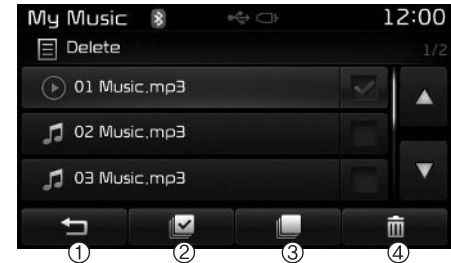

Menu Lista

É possível eliminar ficheiros que foram guardados previamente no My Music e que estão surgem agora no ecrã em formato de lista.

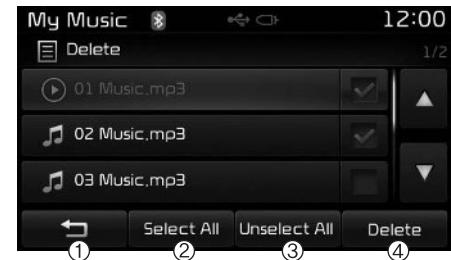

<Para modelos europeus ou RDS>



Pressionar a tecla  (Select All) ou selecionar os ficheiros individualmente que pretender apagar. Logo que os ficheiros tenham sido selecionados a tecla  (Unselect All) ou teclas  (Delete) ficam ativas.

- (1)  : Move para o ficheiro anterior no ecrã.
- (2) Selecionar tudo: Seleciona todos os ficheiros
- (3) Deselecionar tudo: Deseleciona todos os ficheiros assinalados
- (4) Eliminar: Elimina os ficheiros selecionados

Depois de selecionar os ficheiros que pretende eliminar, pressionar a tecla  (Delete) para eliminar os ficheiros selecionados.

* NOTA

- Se existir memória disponível, podem ser gravados até 6,000 ficheiros.
- Ficheiros idênticos não podem ser copiados mais que 1,000 vezes.
- Para testar a informação da memória, siga para  (SETUP) ▶ [sistema (system)] ▶ [informação de memória (Memory Information)]

* NOTA - UTILIZAR MODO AUDIO DO TELEMÓVEL Bluetooth® WIRELESS TECHNOLOGY

- O modo audio com *Bluetooth*® Wireless Technology só pode ser usado quando o telemóvel está comutado para *Bluetooth*® Wireless Technology.
- O modo audio com *Bluetooth*® Wireless Technology não estará disponível com telemóveis que não suportam este recurso.
- Enquanto o dispositivo audio *Bluetooth*® Wireless Technology está a tocar e o telefone com *Bluetooth*® Wireless Technology liga, a musica também encerrará.
- Movimentar o rato para cima/para baixo enquanto o modo áudio do *Bluetooth*® Wireless Technology está a tocar pode fazer com que alguns telemóveis registem ruídos.
- Alguns telemóveis não suportam o equipamento *Bluetooth*® Wireless Technology streaming audio.

(Continua)

(Continua)

- Depois de terminar uma chamada telefónica e regressar ao modo Audio do *Bluetooth*® Wireless Technology, nalguns telemóveis o modo não reinicia automaticamente.
- Receber ou fazer uma chamada telefónica enquanto o sistema *Bluetooth*® Wireless Technology Audio está ligado pode interferir na ligação audio.



MODO AUDIO COM *Bluetooth*[®] WIRELESS TECHNOLOGY

Utilizar o modo audio com *Bluetooth*[®] Wireless Technology

Reproduzir/Parar o sistema audio com Bluetooth[®] Wireless Technology

Logo que o dispositivo de *Bluetooth*[®] Wireless Technology é ligado, o modo arranca automaticamente.



Durante a execução da faixa, pressione a tecla  para pausar e volte a pressionar a tecla  para executar faixa.

* NOTA

A funcionalidade reproduzir/parar pode funcionar de modo diferente dependendo dos telemóveis.

Alternar entre Ficheiros

Pressionar a tecla  para alternar entre o ficheiro anterior ou seguinte.

Estabelecer Ligação

Se o dispositivo com *Bluetooth*[®] Wireless Technology não estabeleceu ligação, pressionar a tecla  (**SETUP**) ► [telefone (Phone)] para exibir o ecrã de ligação do *Bluetooth*[®] Wireless Technology.

É possível utilizar um telefone emparelhado, conectar/desconectar e eliminar funcionalidades do seu telefone com *Bluetooth*[®] Wireless Technology.

* NOTA

- Se o sistema audio *Bluetooth*[®] Wireless Technology audio não funciona corretamente, verificar se o equipamento está desligado  (**SETUP**) ► no telefone [Phone] ► ou transmissão audio [Audio streaming] (Streaming Audio). Se a funcionalidade estiver desligada, voltar a ligar e tentar novamente.
- Se mesmo depois de converter o seu dispositivo móvel para o modo áudio com *Bluetooth*[®] Wireless Technology a música não tocar, pressionar a tecla play logo que inicio o modo reprodução musical. Verificar se a música está a tocar no dispositivo convertido para o modo áudio com *Bluetooth*[®] Wireless Technology.

Sistema *Bluetooth*[®] Wireless Technology (para EUROPA)

Utilização do sistema *Bluetooth*[®] Wireless Technology

- *Bluetooth*[®] Wireless Technology é um sistema de rede sem fios de curto alcance que utiliza uma frequência de 2.45GHz para ligar vários dispositivos dentro duma determinada distância.
- Equipado em PCs, dispositivos externos, telefones, PDAs, vários dispositivos eletrónicos, e equipamentos automóveis, o sistema de *Bluetooth*[®] Wireless Technology permite transmitir dados a velocidade elevada sem necessidade dum cabo de ligação.
- O sistema de mãos livres *Bluetooth*[®] Wireless Technology trata-se de um dispositivo que permite ao utilizador fazer chamadas telefónicas através do sistema áudio.



CUIDADO

- *O sistema de mãos livres Bluetooth[®] Wireless Technology é um dispositivo que permite fazer uma condução segura. Ligar o sistema áudio ao telefone com Bluetooth[®] Wireless Technology permite ao utilizador fazer, receber chamadas, e ainda gerir a agenda telefónica. Antes de usar o sistema Bluetooth[®] Wireless Technology, ler com atenção o conteúdo deste manual do utilizador.*
- *A utilização ou funcionamento excessivo durante a condução podem levar a práticas negligentes e causar acidentes.*
- *Não funcionar com o dispositivo de modo excessivo durante a condução.*
- *Observar o ecrã durante longos períodos de tempo é perigoso e pode provocar acidentes. Enquanto conduz, olhar para ecrã apenas por breves instantes.*

*** NOTA - utilizar DEPOIS DE LIGAR O TELEFONE com Bluetooth® Wireless Technology**

- Antes de ligar o sistema áudio ao telemóvel, verificar se o telemóvel suporta a funcionalidade *Bluetooth® Wireless Technology*.
- Mesmo que o telemóvel suporte a funcionalidade *Bluetooth® Wireless Technology*, o telemóvel não será encontrado durante o processo de procura se este estiver configurado para modo oculto ou o sistema de *Bluetooth® Wireless Technology* estiver desligado. Desativar o estado oculto ou ligar o sistema *Bluetooth® Wireless Technology* antes do processo de procura/ligação com o sistema áudio do veículo.
- Se pretender que o seu telemóvel se ligue automaticamente ao sistema de *Bluetooth® Wireless Technology*, proceder conforme segue:
 1. Desligar a funcionalidade *Bluetooth® Wireless Technology* no seu telemóvel.

(Continua)

(Continua)

- Para mais informações sobre as funcionalidades do sistema *Bluetooth® Wireless Technology* no seu telemóvel, consultar o manual do utilizador do telemóvel.
- 2. Desligar a funcionalidade *Bluetooth® Wireless Technology* no seu sistema áudio.
 - Para desligar a funcionalidade do *Bluetooth® Wireless Technology* no seu sistema áudio no veículo, ir a  (SETUP) > [Telefone (Phone)] e [desligar (turn off)] o *Bluetooth® Wireless Technology*.
- Estacionar o veículo quando o sistema áudio do veículo e o telemóvel estiverem ligados.
- A ligação *Bluetooth® Wireless Technology* pode tornar-se intermitente em alguns telemóveis. Seguir estas instruções e tentar novamente:
 1. Ligar a função *Bluetooth® Wireless Technology* com telemóvel desligado/ligado (off/on) e tentar novamente.
 2. Desligar/ligar (off/on) a corrente do telemóvel e tentar novamente.

(Continua)

(Continua)

3. Desmontar a bateria do telemóvel, reiniciar o equipamento e depois tentar novamente.
 4. Reiniciar o sistema de áudio e tentar novamente.
 5. Eliminar todos os dispositivo emparelhados, emparelhar e tentar novamente.
- O volume e qualidade do sistema de mãos livres pode diferir dependendo do tipo de telemóvel utilizado.
 - As funcionalidades *Bluetooth® Wireless Technology* suportados no veículo são as seguintes: Algumas funcionalidades podem não ser suportadas dependendo do seu dispositivo equipado com *Bluetooth® Wireless Technology*.
 - Atender e fazer chamadas através do sistema de mãos livres *Bluetooth® Wireless Technology*
 - Manusear o menu durante a chamada (comutar para chamada privada (private), para chamada em espera (call waiting), e volume de saída (outgoing volume))
 - Fazer a importação (download) do histórico de chamadas (call history)

(Continua)

(Continua)

- Fazer a importação (download) da agenda telefónica
- Autoimportação (Auto download) da agenda telefónica (phone book)/ histórico de chamadas (call history)
- Autoligação do dispositivo *Bluetooth*® Wireless Technology - *Bluetooth*® Wireless Technology Audio
- É possível emparelhar até a um máximo de cinco telemóveis com *Bluetooth*® Wireless Technology ao sistema áudio do veículo.
- Só pode ser ligado um dispositivo com funcionalidade *Bluetooth*® Wireless Technology de cada vez.
- Não é possível emparelhar outros equipamentos enquanto um *Bluetooth*® Wireless Technology já está ligado.
- Quando o dispositivo com *Bluetooth*® Wireless Technology está a ser ligado, o processo de ligação não pode ser interrompido.
- Apenas os dispositivos de mãos livres e sistema áudio com *Bluetooth*® Wireless Technology podem operar com este sistema.

(Continua)

(Continua)

- Funcionamento normal só é possível para sistemas que suportem mãos livres ou funcionalidades audio, tais como um telemóvel com *Bluetooth*® Wireless Technology ou um sistema audio com *Bluetooth*® Wireless Technology.
- Apenas é possível estabelecer uma função de cada vez entre o sistema de mãos livres *Bluetooth*® Wireless Technology e o sistema audio *Bluetooth*® Wireless Technology. (Se entrar no ecrã do telefone *Bluetooth*® Wireless Technology (phone screen) enquanto o sistema audio *Bluetooth*® Wireless Technology está a reproduzir, a transmissão termina)
- Se um equipamento *Bluetooth*® Wireless Technology desligar por diversas razões, tais como por exemplo, por estar fora de alcance, ou por desligar o equipamento (OFF), ou por um erro de comunicação *Bluetooth*® Wireless Technology, os equipamentos sem fios são procurados e conectados automaticamente.
- Utilizar o sistema audio num ambiente eletromagnético pode registar interferências de ruído.

Emparelhar um equipamento com Bluetooth® Wireless Technology

O que é o emparelhamento Bluetooth® Wireless Technology?

Emparelhar é o processo de sincronização do seu telemóvel equipado com Bluetooth® Wireless Technology ou de equipamento com o sistema de ligação áudio para veículos automóveis. Emparelhar é necessário para estabelecer ligação e utilizar a funcionalidade Bluetooth® Wireless Technology.

A designação de marca e os logos Bluetooth® são marcas comerciais propriedades da Bluetooth® SIG, Inc. e qualquer utilização das marcas requer licença da Kia. Outras marcas comerciais e designações comerciais são as dos respetivos proprietários. É necessário ter um telefone Bluetooth® para utilizar o sistema Bluetooth® Wireless Technology.

⚠ AVISO

Conduzir distraído pode resultar na perda de controlo sobre o veículo e ser responsável por um acidente resultando em ferimentos graves ou até mesmo conduzir à morte dos ocupantes.

A responsabilidade principal do condutor é promover uma condução segura e dentro da legalidade. A utilização de dispositivos móveis, ou de outro equipamento, ou de sistemas que privam o olhar atento e afastam o objetivo do condutor duma condução segura do veículo ou que é proibido por lei não deve acontecer.

Tecla de emparelhamento tecla PHONE/☎ do controlo remoto no volante

Quando não houve emparelhamento de dispositivos

1. Pressione a tecla **PHONE** ou a tecla **☎** no controlo remoto no volante. É exibida a seguinte mensagem no ecrã.
2. Pressionar a tecla **OK** para entrar no ecrã do telemóvel.





* NOTA



- (1) Equipamento/Dispositivo: Nome do equipamento/dispositivo apresentado quando procurado através do seu equipamento *Bluetooth*® Wireless Technology
- (2) Chave de segurança/palavra pass: A chave de segurança/palavra pass é utilizada para emparelhar o dispositivo
3. Procurar o sistema áudio do veículo a partir do seu dispositivo equipado com *Bluetooth*® Wireless Technology (ex. telemóvel).
4. Depois de alguns instantes, surge uma janela para colocar a palavra pass. Aqui, colocar a palavra pass "0000" de modo a emparelhar o seu dispositivo *Bluetooth*® Wireless Technology com o sistema áudio do veículo.
5. Logo que o emparelhamento fique completo, é exibida a seguinte janela no ecrã.

Alguns telemóveis (ex. iPhone, Android e Blackberry) podem oferecer uma opção que permite a aceitação de todos os pedidos de ligações Bluetooth por defeito "e" "Ver <http://www.kia.com/#/bluetooth> para informação adicional para emparelhamento do seu telemóvel Bluetooth, e para ver a lista de compatibilidade de telefones.

Se os dispositivos *Bluetooth*® Wireless Technology estão emparelhados mas nenhum deles está atualmente conectado, pressionar a tecla **PHONE** ou a tecla **☎** no controlo remoto do volante exibe a seguinte janela: Pressionar o botão [emparelhar (pair)] para emparelhar o novo dispositivo ou pressionar o botão [conectar (Connect)] para conectar o dispositivo anteriormente emparelhado.

Emparelhar através da configuração (setup) do [TELEFNE (PHONE)]

Pressionar a tecla  (SETUP) ► selecionar telefone [Phone] ► e seleccione [emparelhar telefone (Pair Phone)] ► e seleccionar o botão  TUNE

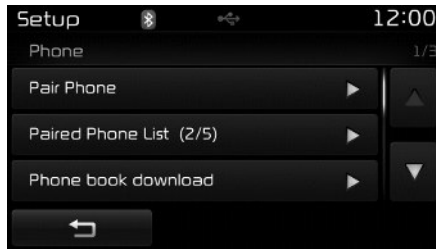

1. Os passos seguintes são os mesmos descritos no capítulo "Quando nenhum dispositivo foi emparelhado" da página anterior.

* NOTA

- O tempo de espera durante o emparelhamento do telefone será de um minuto. O processo de emparelhamento irá falhar se o dispositivo não emparelhar dentro do tempo necessário. Se o processo de emparelhamento falhar, deve reiniciar o processo.
- Geralmente, a maioria dos dispositivos *Bluetooth*[®] Wireless Technology conectam automaticamente logo que o processo de emparelhamento foi concluído. Contudo, alguns dispositivos podem requerer processo de verificação adicional para estabelecer ligação. Verificar se o sistema de *Bluetooth*[®] Wireless Technology do seu telemóvel foi correctamente estabelecido.
- A lista de dispositivos *Bluetooth*[®] Wireless Technology emparelhados é visível em  (SETUP) ► [telefone (Phone)] ► [lista telefones emparelhados (Paired Phone List)].

Ligar um Dispositivo

Pressionar a tecla  (SETUP) ► selecionar [telefone (Phone)] ► e seleccionar [lista de telefones emparelhados (Paired Phone List)]

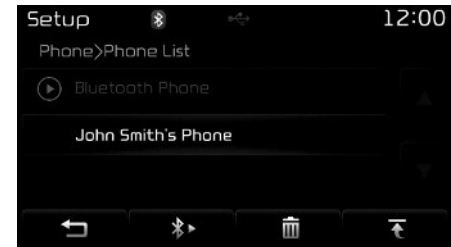

- (1) Telemóvel ligado (Connected Phone): Dispositivo que actualmente está ligado
- (2) Telefone emparelhado (Paired Phone): Dispositivo que está emparelhado mas não está ligado

Da lista de telefones emparelhados, selecionar o equipamento que pretende ligar e pressione a tecla .





Alterar Prioridade

O que é a Prioridade?

É possível emparelhar até um máximo de cinco telemóveis *Bluetooth*® Wireless Technology com o sistema áudio do veículo. A funcionalidade "alterar prioridade (change priority)" é utilizada para estabelecer a prioridade de telefones emparelhados.

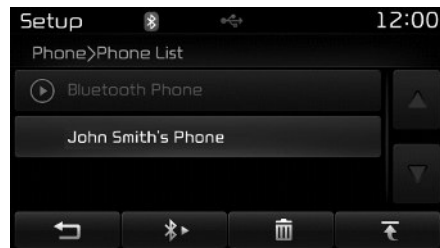
Pressionar a tecla  (SETUP) ► [telefone (Phone)] ► e selecionar [lista de telefones emparelhados (Paired Phone List)]



Seleccionar o telefone da lista de telefones emparelhados para configurar prioridade elevada, depois pressionar o botao  do Menu. O telemóvel selecionado será colocado em prioridade elevada.

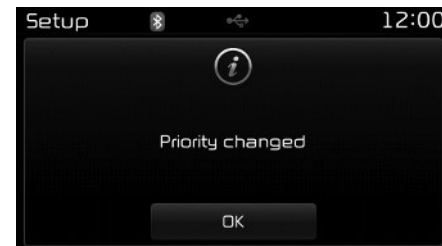

Mesmo que tente alterar a prioridade para um dispositivo diferente do que aquele que está a utilizar no momento, o telefone atual manter-se-á em prioridade elevada.

Desligar um Dispositivo

Pressionar a tecla  (SETUP) ► [telefone (Phone)] ► e seleccionar [lista de telefones emparelhados (Paired Phone List)]



Seleccionar o dispositivo conectado da lista de telefones emparelhados e pressionar a tecla .

Eliminar um Dispositivo

Pressionar a tecla  (SETUP) ► seleccionar [telefone(Phone)] ► e seleccionar [Lista de telefones emparelhados (Paired Phone List)]



Seleccionar o dispositivo que deseja eliminar da lista de telefones emparelhados e pressionar a tecla .

* NOTA

- Quando pretende eliminar o dispositivo actualmente conectado, o telemóvel desliga-se automaticamente para seguir com o processo de eliminação.
- Se um dispositivo emparelhado *Bluetooth®* Wireless Technology é eliminado, o histórico de chamadas e os dados da agenda telefónica também são eliminados.
- Para reutilizar o dispositivo eliminado, tem que voltar a emparelhá-lo.

Utilizar o sistema *Bluetooth®* Wireless Technology

Ecrã Menu Telefone

Menus do Telefone

Com um dispositivo *Bluetooth®* Wireless Technology ligado, pressionar a tecla  (PHONE) para visualizar o menu do telefone.

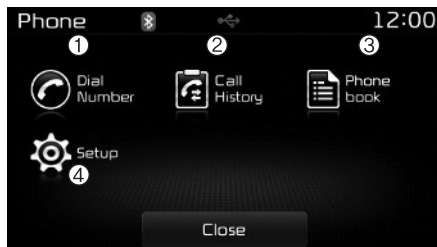

- (1) Número de telefone (Dial Number) : Apresenta os números para permitir realizar as chamadas telefónicas.
- (2) Chamar histórico: Apresenta a lista do histórico no ecrã
- (3) Agenda telefónica: A agenda telefónica (Phone book) surge no ecrã.
- (4) Configuração (setup): As configurações do telefone surgem no ecrã

* NOTA

- Se pressionar o botão [histórico (Call History)] mas não existe histórico, surge mensagem perguntar se pretende importar dados.
- Se pressionar a tecla [Phone book - agenda telefónica] mas não existem dados phone book - agenda telefónica, surge mensagem perguntar se pretende importar dados phone book - agenda telefónica .
- Esta função poderá não ser compatível com alguns telemóveis. Para mais informações ou para obter apoio para importação de software consultar o manual de utilizador do seu telemóvel.

Ligar discando um número

Pressionar a tecla  (PHONE) ► e seleccionar [número de telefone (Dial Number)]

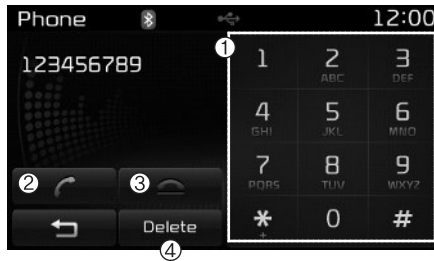

- (1) Teclado virtual: Utilizado para introduzir um número de telefone
- (2) Chamar: Se introduziu um número, liga a esse número, se não introduziu comuta para o ecrã onde está o registo histórico de chamadas.
- (3) Finalizar chamada: Elimina o número de telefone introduzido
- (4) Eliminar: Elimina os números introduzidos um de cada vez

Chamadas atendidas

Atender uma chamada

Ao atender uma chamada com o dispositivo *Bluetooth®* Wireless Technology ligado será exibido o seguinte ecrã



- (1) Pessoa que executa a chamada: Exibe o nome quando o número da chamada de entrada está guardado na sua agenda telefónica
- (2) Número de telefone da chamada a receber: Exibe o número da chamada a receber
- (3) Chamada aceite: Aceite chamada a receber
- (4) Chamada rejeitada: Rejeita a chamada chamada a receber

* NOTA

- Quando a mensagem de chamada a receber é exibida, na maioria dos equipamentos o modo Audio e de CONFIGURAÇÃO não funcionam. Apenas é possível alterar o volume da chamada.
- Nalguns equipamentos móveis, o número de telefone poderá não ser exibido corretamente.
- Quando a chamada é atendida através do telemóvel, o modo de chamada é automaticamente convertido para o modo privado.

Durante uma chamada com telefone mãos livres



- (1) Pessoa que executa a chamada: Exibe o nome quando o número da chamada de entrada está guardado no sua agenda telefónica
- (2) Número de telefone da chamada a receber: Exibe o número da chamada a receber
- (3) Tempo da chamada: Exibe o tempo da chamada
- (4) Finalizar chamada: Termina a chamada
- (5) Privado: Converte para o modo Privado
- (6) Vol. Ext: Configura o volume de chamada tal como é ouvido pela outra parte
- (7) Mudo: Microfone fica mudo ligado/desligado

*** NOTA**

Se o microfone fica mudo, a outra parte não consegue ouvir a sua voz.

Histórico de chamadas (Call History)

Pressionar a tecla  (PHONE) ► e seleciona [histórico de chamadas (Call History)]



É exibida uma lista com as chamadas recebidas, efetuadas e perdidas.

Pressiona a tecla [Importação (download)] para importar histórico de chamadas.

- (1) Chamar histórico:
 - Exibe chamadas recentes (histórico de chamadas)
 - Liga depois de selecionar
- (2) Importação de dados (Download) : Importar/Download histórico de chamadas recentes

*** NOTA**

- O histórico de chamadas irá exibir até 30 chamadas efetuadas, recebidas e perdidas.
- Depois de importar os históricos de chamadas, os gravados anteriormente são eliminados.
- Chamadas recebidas com número confidencial não será guardada na lista do histórico de chamadas.
- Registos anteriores gravados na agenda telefónica ficam armazenados mesmo que o dispositivo seja desconetado e reconetado.
- Esta função poderá não ser compatível com alguns telemóveis. Verificar se o dispositivo *Bluetooth*[®] Wireless Technology suporta o recurso para importação/download.

Agenda telefónica (Phone book)

Pressionar a tecla  (PHONE) ► e seleccionar [agenda telefónica (Phone book)]

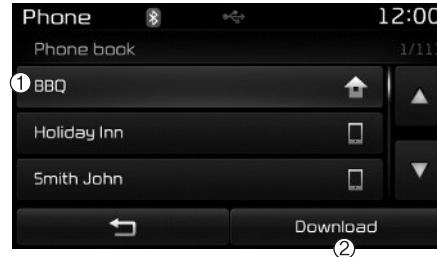

A lista com os registos armazenados na agenda telefónica é exibida no ecrã. Pressiona a [importação (download)] tecla para importar histórico de chamadas.

- (1) Lista de contatos:
 - Exibe os registos importados para a agenda telefónica
 - Liga depois de seleccionar
- (2) Importação de dados (Download) :
 Importa/Download os registos na agenda telefónica

*** NOTA**

- Podem ser copiados até 1,000 registos para dentro da agenda telefónica automóvel.
- Depois de importar os dados para a agenda telefónica, os dados antigos gravados são eliminados.
- Não é possível fazer a importação/download se o recurso da agenda telefónica está deslido juntamente com o dispositivo *Bluetooth*[®] Wireless Technology. Também alguns dispositivos podem necessitar autorização depois de tentarem fazer a importação/download dos dados. Se a importação/download dos dados não poder ser feita normalmente, verificar a configuração do dispositivo *Bluetooth*[®] Wireless Technology ou o estado do ecrã.
- A identificação da pessoa que faz a chamada não é exibida para aqueles que não estão gravados na agenda.
- Esta função poderá não ser compatível com alguns telemóveis. Verificar se o dispositivo *Bluetooth*[®] Wireless Technology suporta o recurso para importação/download.

Bluetooth® Wireless Technology (para EUROPA)

Emparelhar um equipamento com Bluetooth® Wireless Technology

O que é emparelhamento Bluetooth® Wireless Technology?

Emparelhar é o processo de sincronização do seu telemóvel equipado com *Bluetooth®* Wireless Technology ou do dispositivo com o sistema de ligação áudio para veículos automóveis. Emparelhar é necessário para estabelecer ligação e utilizar a funcionalidade *Bluetooth®* Wireless Technology.

- A designação de marca e os logos *Bluetooth®* são marcas comerciais propriedades da *Bluetooth®* SIG, Inc.e qualquer utilização das marcas requer licença da Kia. Outras marcas comerciais e designações comerciais são as dos respetivos proprietários. É necessário ter um telefone *Bluetooth®* para utilizar o sistema *Bluetooth®* Wireless Technology.



⚠ AVISO

Conduzir distraído pode resultar na perda de controlo sobre o veículo e ser responsável por um acidente resultando em ferimentos graves ou até mesmo conduzir à morte dos ocupantes.

A responsabilidade principal do condutor é promover uma condução segura e dentro da legalidade. A utilização de dispositivos móveis, ou de outro equipamento, ou de sistemas que privam o olhar atento e afastam o objetivo do condutor duma condução segura do veículo ou que é proibido por lei não deve acontecer.

Tecla de emparelhamento tecla (PHONE) / de controlo remoto no volante

Quando não houve emparelhamento de dispositivos

1. Pressionar a tecla  (PHONE) ou utilizar a tecla  no controlo remoto no volante. É exibida a seguinte mensagem no ecrã.
2. Pressionar a tecla  para entrar no ecrã de emparelhamento do telefone.





- (1) Nome do veículo : Nome do equipamento/dispositivo apresentado quando procurado através do seu equipamento *Bluetooth*[®] Wireless Technology
 - (2) Chave de segurança/palavra pass: A palavra pass é utilizada para emparelhar o dispositivo
3. Procurar o sistema áudio do veículo a partir do seu dispositivo equipado com *Bluetooth*[®] Wireless Technology (ex. telemóvel).
 4. Depois de alguns instantes, surge uma janela para colocar a palavra pass. Aqui, colocar a palavra pass "0000" para emparelhar o seu dispositivo *Bluetooth*[®] Wireless Technology com o sistema áudio do veículo.

5. Logo que o emparelhamento fique completo, é exibida a seguinte janela no ecrã.





Alguns telemóveis (ex. iPhone, Android e Blackberry) podem oferecer uma opção que permite a aceitação de todos os pedidos de ligações Bluetooth por defeito " e "Ver <http://www.kia.com/#/bluetooth> para informação adicional para emparelhamento do seu telemóvel Bluetooth, e para ver a lista de compatibilidade de telefones.

* NOTA



Se os dispositivos *Bluetooth*[®] Wireless Technology estão emparelhados mas nenhum deles está atualmente conectado, pressionar a tecla **PHONE** ou utilizar a tecla  no controlo remoto do volante exhibe a seguinte janela: Pressionar o botão [emparelhar (pair)] para emparelhar o novo dispositivo ou pressionar o botão [conectar (Connect)] para conectar o dispositivo anteriormente emparelhado.

Emparelhar através da configuração (setup) do [TELEFONE (PHONE)]

Pressionar a tecla  (SETUP) ► e selecionar [telefone (Phone)] ► e selecionar [emparelhar telefone (Pair Phone)] e ► selecionar o botão  TUNE

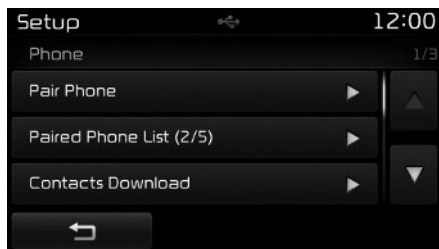

Os passos seguintes são os mesmos descritos no capítulo "Quando nenhum dispositivo foi emparelhado" da página anterior.

* NOTA

- O tempo de espera durante o emparelhamento do telefone será de um minuto. O processo de emparelhamento irá falhar se o dispositivo não emparelhar dentro do tempo necessário. Se o processo de emparelhamento falhar, deve reiniciar o processo.
- Geralmente, a maioria dos dispositivos *Bluetooth*[®] *Wireless Technology* conectam automaticamente logo que o processo de emparelhamento foi concluído. Contudo, alguns dispositivos podem requerer processo de verificação adicional para estabelecer ligação. Verificar se o sistema de *Bluetooth*[®] *Wireless Technology* do seu telemóvel foi correctamente estabelecido.
- Lista de equipamentos *Bluetooth*[®] *Wireless Technology* emparelhados está disponível no  (SETUP) [telefone (Phone)] ► e [lista de telefones emparelhados (Paired Phone List)].

Ligar um Equipamento/ Dispositivo

Pressione a tecla  (**SETUP**) ► e seleccione [telefone (Phone)] ► e seleccione [lista de telefone emparelhado (Paired Phone List)]



- (1) Telemóvel ligado (Connected Phone): Dispositivo que actualmente está ligado
- (2) Telefone emparelhado (Paired Phone): Dispositivo que está emparelhado mas não está ligado

Selecione o dispositivo da lista de telefones emparelhados que quer ligar e pressione o botão **Connect**.



Alterar Prioridade

O que é a Prioridade?

É possível emparelhar até um máximo de cinco telemóveis *Bluetooth*® Wireless Technology com o sistema áudio do veículo. A funcionalidade "alterar prioridade (change priority)" é utilizada para estabelecer a prioridade de telefones emparelhados.

Pressionar a tecla  (**SETUP**) ► e seleccione [telefone(Phone)] ► e seleccione [lista de telefones emparelhados (Paired Phone List)]



Seleccionar o telefone da lista de telefones emparelhados para configurar prioridade elevada, depois pressionar o botão **Change priority** no Menu. O telemóvel seleccionado será colocado em prioridade elevada.

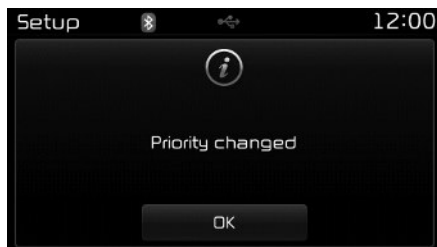

Mesmo que tente alterar a prioridade para um dispositivo diferente do que aquele que está a utilizar no momento, o telefone atual manter-se-á em prioridade elevada.

Desligar um Equipamento/ Dispositivo

Pressionar a tecla **SETUP** ► e seleccionar [telefone(Phone)] ► e seleccionar [lista de telefones emparelhados (Paired Phone List)]

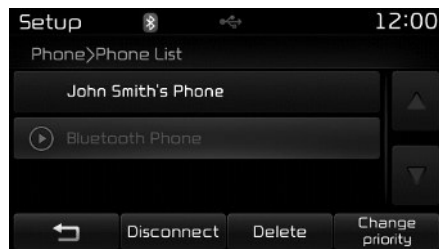

Seleccionar o dispositivo conectado da lista de telefones emparelhados e pressione o botão **Disconnect**.

Eliminar um Equipamento/ Dispositivo

Pressionar a tecla **SETUP** ► e seleccionar [telefone (Phone)] ► e seleccionar [lista de telefones emparelhados (Paired Phone List)]

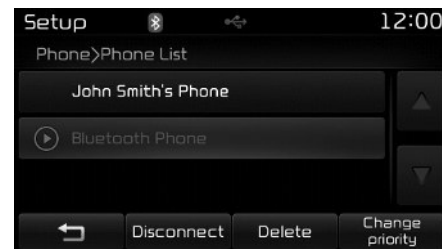

Seleccionar o dispositivo que deseja eliminar da lista de telefones emparelhados e pressionar o botão **Delete**.

*** NOTA**

- Quando pretende eliminar o dispositivo actualmente conectado, o telemóvel desliga-se automaticamente para seguir com o processo de eliminação.
- Se um dispositivo emparelhado *Bluetooth*[®] *Wireless Technology* é eliminado, o histórico de chamadas e os contactos também são eliminados.
- Para reutilizar o dispositivo eliminado, tem que voltar a emparelhá-lo.

Utilizar o sistema *Bluetooth*[®] *Wireless Technology*

Ecrã Menu Telefone

Menus do Telefone

Com um dispositivo *Bluetooth*[®] *Wireless Technology* ligado, pressionar a tecla  (PHONE) para visualizar o menu do telefone.



- (1) Número de telefone (Dial Number) : Apresenta os números para permitir realizar as chamadas telefónicas.
- (2) Chamar histórico: Apresenta a lista do histórico no ecrã
- (3) Contactos : A lista de contactos (contacts list) surge no ecrã.
- (4) Configuração (setup): As configurações do telefone surgem no ecrã

*** NOTA**

- Se pressionar o botão [histórico (Call History)] mas não existe histórico, surge mensagem perguntar se pretende importar dados.
- Se pressionar o botão [contactos (contacts)] mas não existem dados armazenados surge uma mensagem a perguntar se pretende importar contactos.
- Esta função poderá não ser compatível com alguns telemóveis. Para mais informações ou para obter apoio para importação de software consultar o manual de utilizador do seu telemóvel.

Ligar discando um número

Pressionar a tecla  (PHONE) ► e selecionar [Número (Dial Number)]

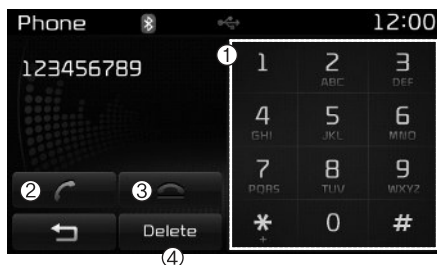

- (1) Teclado virtual: Utilizado para introduzir um número de telefone
- (2) Chamar: Se introduziu um número, liga a esse número, se não introduziu comuta para o ecrã onde está o registo histórico de chamadas.
- (3) Finalizar chamada: Elimina o número de telefone introduzido
- (4) Eliminar: Elimina os números introduzidos um de cada vez

Chamadas atendidas

Atender uma chamada

Ao atender uma chamada com o dispositivo *Bluetooth*® Wireless Technology ligado será exibido o seguinte ecrã



- (1) Pessoa que executa a chamada: Exibe o nome da outra parte quando o número da chamada de entrada está guardado na sua agenda telefónica
- (2) Número de telefone da chamada a receber: Exibe o número da chamada a receber
- (3) Chamada aceite: Aceite chamada a receber
- (4) Chamada rejeitada: Rejeita a chamada chamada a receber

* NOTA

- Quando a mensagem de chamada a receber é exibida, na maioria dos equipamentos o modo Audio e de CONFIGURAÇÃO não funcionam. Apenas é possível alterar o volume da chamada.
- Nalguns equipamentos móveis, o número de telefone poderá não ser exibido corretamente.
- Quando a chamada é atendida através do telemóvel, o modo de chamada é automaticamente convertido para o modo privado.

Durante uma chamada com telefone mãos livres



- (1) Pessoa que executa a chamada: Exibe o nome da outra parte quando o número da chamada de entrada está guardado na sua agenda telefónica
- (2) Número de telefone da chamada a receber: Exibe o número da chamada a receber
- (3) Tempo da chamada: Exibe o tempo da chamada
- (4) Finalizar chamada: Termina a chamada
- (5) Privado: Converte para o modo Privado
- (6) Vol. Ext: Configura o volume de chamada tal como é ouvido pela outra parte
- (7) Mudo: Microfone fica mudo ligado/desligado

*** NOTA**

Se o microfone fica mudo, a outra parte não consegue ouvir a sua voz.

Histórico de chamadas (Call History)

Pressionar a tecla (PHONE) ► e selecionar [histórico de chamadas (Call History)]



É exibida uma lista com as chamadas recebidas, efetuadas e perdidas. Pressionar o botão **Download** para importar o histórico de chamadas.

- (1) Chamar histórico:
 - Exibe chamadas recentes (histórico de chamadas)
 - Liga depois de selecionar
- (2) Importação de dados (Download) : Importar/Download histórico de chamadas recentes

Lista de Contactos

Pressionar a tecla  (PHONE) ► e selecionar [contactos (Contacts)]

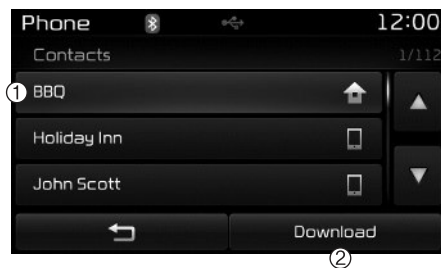

A lista com os registos armazenados na agenda telefónica é exibida no ecrã.

Pressionar o botão  para importar o histórico de chamadas.

(1) Lista de contactos :

- Exibe os registos de contatos importados
- Liga depois de selecionar

(2) Importação de dados (Download) :
Importa/download registos de contatos

* NOTA

- É possível copiar o máximo de 1.000 contactos.
- Uma vez importados os dados dos contactos, os dados anteriormente guardados serão apagados.
- Não é possível fazer a importação/download se o recurso da importação dos dados está desligado juntamente com o equipamento *Bluetooth*[®] Wireless Technology. Também alguns dispositivos podem necessitar autorização depois de tentarem fazer a importação/download dos dados. Se a importação/download dos dados não poder ser feita normalmente, verificar a configuração do dispositivo *Bluetooth*[®] Wireless Technology ou o estado do ecrã.
- A identificação da pessoa que faz a chamada não é exibida para aqueles que não estão gravados na agenda.
- Esta função poderá não ser compatível com alguns telemóveis. Verificar se o dispositivo *Bluetooth*[®] Wireless Technology suporta o recurso para importação/download.

* NOTA - Utilizar o Reconhecimento de Voz

- Só os comandos listados no manual do utilizador é que são suportados pela funcionalidade de reconhecimento de voz.
- Atenção que durante o processo do sistema de reconhecimento de voz, carregar em qualquer umas das teclas que não seja só a de voz ou tocar no  ecrã irá fazer terminar o modo de reconhecimento de voz.
- Para melhor desempenho do reconhecimento de voz, colocar o microfone acima da cabeça do banco do condutor e manter uma posição adequada para dar as ordens de comando.
- O reconhecimento de voz pode não funcionar de modo adequado por motivo de ruídos exteriores, de acordo com situações seguintes:
 - Quando as janelas ou o tecto de abrir estão abertos
 - Quando a ventilação do dispositivo de arrefecimento/aquecimento é forte
 - Quando entra e atravessa túneis

(Continua)

(Continua)

- Quando conduz em estradas com pavimento danificado ou de terra batida
- Durante chuva intensa (chuvas fortes, tempestades)
- Os comandos de voz só podem ser usados com o sistema de *Bluetooth*[®] Wireless Technology ligado.
- Quando faz chamadas dizendo um nome em voz alta, o contacto correspondente deve estar armazenado no sistema áudio.
- Depois de importada a agenda telefónica *Bluetooth*[®] Wireless Technology, o sistema requer algum tempo para converter os dados da agenda em informação de voz. Durante este processo, o reconhecimento de voz pode não funcionar correctamente.
- Pronuncie os comandos de voz de forma natural e perceptível tal como numa conversação normal.

RECONHECIMENTO DE VOZ (AM111B2EE, AM112B2EE)

Utilizar o Reconhecimento de Voz (Voice Recognition)

Iniciar o Comando de Reconhecimento de Voz

Pressione rapidamente a tecla  comando de voz no volante.

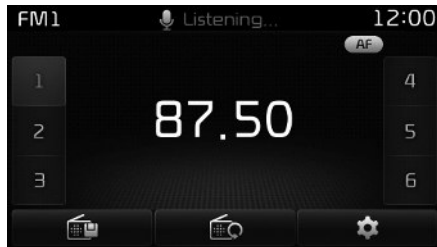
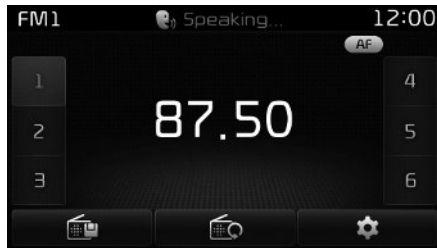

Se o comando de voz está em modo normal [Normal Mode], o sistema dirá por favor diga o comando "Please say a command. Beep"

- Se o comando está em modo avançado [Expert Mode], o sistema emitirá apenas um sinal "Beep-"
- Para alternar entre o modo de configuração normal/avançado (Mode/Expert Mode), ir para  (SETUP) ► [sistema (System)] ► e depois para prompt feedback/sistema de reconhecimento de voz [Prompt Feedback] / [Voice Recognition System].

* NOTA

Para reconhecimento de voz adequado, dê o comando de voz depois da voz de instrução falar e do sinal "Beep"

Rentabilizar a lista de contactos (Phonebook List Best Practice)

- 1) Não registar nomes próprios (ex. "Bob", "Mom", "Kim", etc.). Em vez disso, utilizar sempre nomes completos (incluindo o primeiro e último nome) para todos os contactos (ex. utilizar "Jacob Stevenson" em vez de "Pai").
- 2) Não usar abreviaturas (ex. usar "Comandante" em vez de "Com." ou "Sargento" em vez de "Sgt.").
- 3) Não usar sigla (ex. usar "Departamento de Contabilidade" em vez de "DC").
- 4) Não usar caracteres especiais (ex., "@", "hifen -", "asterisco **", sinal "&").
- 5) Se não reconhecer algum nome da lista de contactos, mude para um nome mais descritivo (ex. use "avô Joseph" em vez de "vô Joe").

***Ignorar Mensagens de Orientação
Momentâneas***

Enquanto decorre mensagem ► pressionar rapidamente a tecla  no controlo remoto do volante (menos de 0.8 segundos).

A mensagem finaliza e soa o "beep". Depois do "beep", diga o comando de voz.

***Reiniciar o Reconhecimento de Voz
(Voice Recognition)***

Enquanto o sistema espera um comando ► pressionar rapidamente a tecla  controlo remoto do volante.

O estado de espera termina imediatamente e soa o "beep". Depois do "beep", diga o comando de voz.

FINALIZAR O COMANDO DE RECONHECIMENTO DE VOZ

Enquanto o reconhecimento de voz está em funcionamento ► pressionar e manter a tecla  no controlo remoto do volante.

* NOTA

- Enquanto está a usar o comando de voz (voice command), pressionar no controlo remoto do volante ou numa outra tecla e o comando de voz (voice command) termina.
- Na posição em que o sistema está à espera do comando de voz (voice command) dizer cancelar "cancel" ou fim "end" para terminar o comando de voz (voice command).
- Na posição em que o sistema está à espera do comando de voz (voice command), pressionar rapidamente e manter a tecla  no controlo remoto do volante para terminar o comando de voz (voice command).

Reconhecimento de Voz e Indicações da Agenda de Telefone:

O sistema de reconhecimento de voz da Kia tem dificuldade em decifrar determinada acentuação ou nomes invulgares. Quando pretender utilizar o reconhecimento de voz para fazer uma chamada, fale de modo moderado com pronúncia clara.

Para maximizar a utilização de reconhecimento de voz, considerar estas regras quando guardar contactos.

- Não registar nomes próprios (ex. "Bob", "Mom", "Kim", etc.). Pelo contrário, utilizar sempre nomes completos (incluindo o primeiro e últimos nomes) para estes contactos.
- Não utilize caratères especiais (ex., '@', '-', '*', '&', etc.)
- Não utilize abreviaturas (entre outros, utilizar "Tenente" em vez de "Ten") ou acrónimos (entre outros, utilizar "Departamento de contabilidade" em vez de "D.C."; Assegure-se que diz o nome exatamente como foi gravado na lista de contactos.

* Ilustração como utilizar o comando de voz (voice commands)

• **Iniciar o Comando de Reconhecimento de Voz.**

Pressionar rapidamente a tecla  (menos de 0.8 segundos):

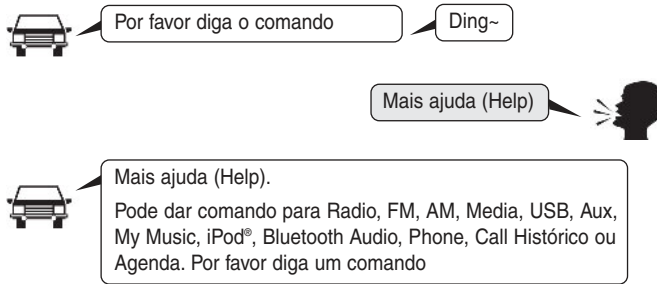

• **Ignorar Mensagens Momentâneas**

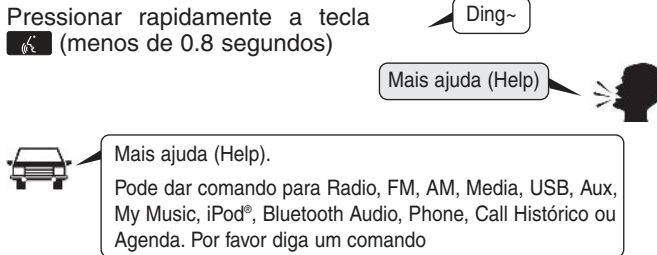

• **Finalizar o comando de reconhecimento de voz.** rapidamente a tecla  (menos de 0.8 segundos):

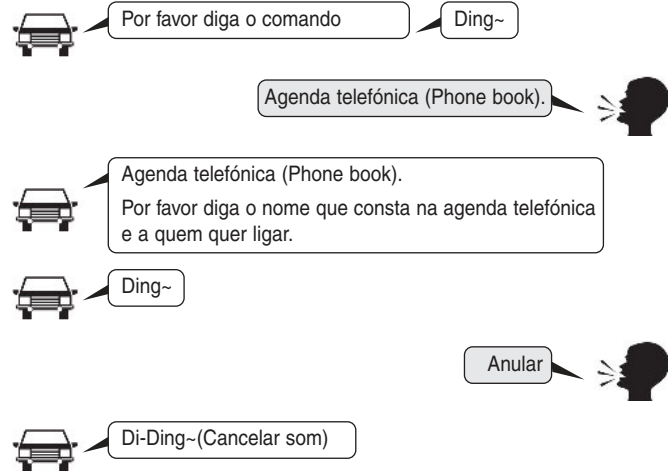

Lista de Comandos de Voz (Voice Command List)

- Comandos habituais: Na maioria das operações estes comandos podem ser utilizados. (No entanto é possível que alguns comandos não estejam disponíveis durante determinadas operações)

Comando (Command)	Função (Function)
Mais ajuda (More Help)	Permite orientação em comandos que podem ser usados em qualquer parte do sistema
Ajuda (Help)	Permite orientação em comandos que podem ser usados com o modo actual.
Chama <Nome> (Call <Name>)	Chama <Nome> <Name> guardado na agenda do telefone Ex) chamar “John Smith”
Telemóvel (Phone)	Permite orientação em comandos relacionados com o telemóvel (Phone). Depois de dar o comando, diga “Call History” historial de chamadas, “Phone book agenda telefónica, “Dial Number” número de chamada para executar as funções correspondentes.
Histórico de chamadas (Call History)	O historial de chamadas (Call History) surge no ecrã.
Agenda telefónica (Phone book)	A agenda telefónica (Phone book) é exibida no ecrã. Depois de gravar este comando, diga o nome que está gravado na agenda telefónica (phone book) para ligação automática da chamada telefónica.
Discar o Número (Dial Number)	O número discado (Dial number) surge no ecrã. Depois de gravar este comando, diga o número para quem quer fazer a chamada telefónica.

Comando (Command)	Função (Function)
Discar o Número (Dial Number)	O número discado (Dial number) surge no ecrã. Depois de gravar este comando, diga o número para quem quer fazer a chamada telefónica.
Voltar a ligar/remarcar (Redial)	<ul style="list-style-type: none"> Remarcação do último número contactado
Rádio	<ul style="list-style-type: none"> Quando escuta o rádio, surge a próxima frequência no ecrã. (FM1→FM2→FMA→AM→AMA) Quando escuta num modo diferente, surge a frequência mais recente no ecrã.
FM	<ul style="list-style-type: none"> Quando escuta o rádio FM, mantém o modo actual. Quando escuta num modo diferente, surge a frequência FM mais recente no ecrã.
FM1(FM One (um))	Surge FM1 no ecrã.
FM2 (FM Two(dois))	Surge FM2 no ecrã.
FMA	Surge FMA no ecrã.
AM	Surge AM no ecrã.
AMA	Surge AMA no ecrã.
FM Preset (pré-ajustados) 1~6	Executa a frequência mais recente gravada em FM Preset (pré-ajustados) 1-6.
AM Preset (pré-ajustados) 1~6	Executa a frequência gravada em FM Preset (pré-ajustados) 1-6.

Comando (Command)	Função (Function)
FM 87.5~107.9	Executa a estação de rádio FM da frequência.
AM 530~1710	Executa a estação de rádio AM da frequência.
TA on (ligado)	Permite informação de trânsito
TA off (desligado)	Desliga a informação de trânsito
Notícias on (ligado)	Permite dispositivo de notícias RDS
Notícias off (desligado)	Desliga dispositivo de notícias RDS

- Comandos de rádio FM/AM Comandos disponíveis durante operações com rádio FM, AM

Comando (Command)	Função (Function)
Media	Move os media mais recentemente executados no ecrã
USB	Toca música do USB
Procura USB	Move para ficheiro USB seleccionado no ecrã. Depois de operar o dispositivo manualmente para seleccionar e tocar música.
iPod®	Toca música do iPod®.
Procura iPod®	Move para o ficheiro do iPod® seleccionado no ecrã. Depois de operar o dispositivo manualmente para seleccionar e tocar música.
My Music	Reproduz a música memorizada no My Music.
Procura My Music	Move para o ficheiro do My Music seleccionado no ecrã. Depois de operar o dispositivo manualmente para seleccionar e tocar música.
UX (Auxiliary) (Auxiliar)	Reproduz o dispositivo externo conectado.
Bluetooth Áudio	Reproduz a música gravada e ligada através do equipamento <i>Bluetooth®</i> Wireless Technology.
Mute (Modo Mudo)	Volume do rádio ou música ficam em modo mudo.

Comando (Command)	Função (Function)
Perdoe?	Repete o comentário mais recente.
Cancelar (Sair)	• Finalizar o Comando de Voz (voice command).
Preset (pré-ajustados) 1~6	Executa a frequência gravada em Preset (pré-ajustados) 1~6.
Auto Store (Armazenamento Automático)	Selecciona automaticamente as frequências com recepção superior e guarda-as em Preset (pré-ajuste) 1~6.
Preset (pré-ajuste) 1~6	Guarda a frequência a actual em Preset (pré-ajuste) 1~6.
Procurar em frente	Executa a frequência mais próxima (mais alta).
Procurar para trás	Executa a frequência prévia (mais baixa).
Preset seguinte (pré-ajuste seguinte)	Selecciona o número actual da mais recente frequência actual seleccionada (Exemplo: Quando está a ouvir o número 3 e executa preset (pré-ajuste), de seguida o número 4 fica seleccionado)
Preset (pré-ajuste) prévio	Selecciona o número imediatamente anterior ao preset (pré-ajuste) actual. (Exemplo: Quando está a ouvir o número 3 e executa preset (pré-ajuste), de seguida o número 2 fica seleccionado)

Comando (Command)	Função (Function)
VARRIMENTO (SCAN)	Faz scan (busca) frequências da emissão actual e executa-as durante 10 segundos cada.
Preset (pré-ajuste) de Scan (busca)	Muda para a memória seguinte das frequências memorizadas presentemente e executa-as durante 10 segundos cada.
AF on (ligado)	Permite dispositivo de frequência alternativo
AF off (desligado)	Não permite dispositivo de frequência alternativo

- Comandos USB : Comandos disponíveis durante a operação USB.

Comando (Command)	Função (Function)
Random (ordem aleatória)	Executa as faixas gravadas na pasta na ordem aleatória.
All Random (Tudo por ordem aleatória)	Executa todas as faixas gravadas na ordem aleatória.
Random (ordem aleatória) off (desligado)	Cancela a ordem aleatória para executar ficheiros por ordem sequencial.
Repeat (repetição)	Repete o ficheiro actual.
Folder Repeat (Repetir pastas)	Repete todos os ficheiros da pasta actual
Repeat off (repetição desligada)	Cancela a repetição para executar ficheiros por ordem sequencial.
Próximo ficheiro	Para ouvir o ficheiro a seguir.
Ficheiro anterior	Para ouvir o ficheiro anterior.
VARRIMENTO (SCAN)	Realiza um varrimento (scan) das faixas durante 10 segundos cada.
Procura ficheiro	Move para o ficheiro seleccionado no ecrã.
Busca de pasta (Folder Search):	Move para a pasta seleccionada no ecrã.
Informação	Visualiza informações sobre o ficheiro actual.
Copy (Copiar)	Copia o ficheiro actual para o My Music.

- Comandos iPod® : Comandos disponíveis durante a operação com iPod®.

Comando (Command)	Função (Function)
All Random (Tudo por ordem aleatória)	Executa todas as músicas gravadas na ordem aleatória.
Random (ordem aleatória)	Executa as músicas gravadas na pasta por ordem aleatória.
Random (ordem aleatória) off (desligado)	Cancela a ordem aleatória para executar música a musica por ordem sequencial.
Repeat (repetição)	Repete a faixa actual.
Repeat off (repetição desligada)	Cancela repetição para executar música a musica por ordem sequencial.
Próxima música	Para ouvir a faixa a seguir.
Música anterior	Para ouvir a música anterior.
Procurar música	Move para a música seleccionada no ecrã.
Informação	Visualiza informações sobre o ficheiro actual.

Sistemas e equipamentos do veículo

- Comandos My Music : Comandos disponíveis durante a utilização de a Minha Música (My Music)
- Comando audio com *Bluetooth®* Wireless Technology : Comandos disponíveis durante a transmissão audio com sistema de *Bluetooth®* Wireless Technology e através do comando de operações do telemóvel.

Comando (Command)	Função (Function)
Random (ordem aleatória)	Executa todas as faixas gravadas na ordem aleatória.
Random (ordem aleatória) off (desligado)	Cancela a ordem aleatória para executar ficheiros por ordem sequencial.
Repeat (repetição)	Repete o ficheiro actual.
Repeat off (repetição desligada)	Cancela a repetição para executar ficheiros por ordem sequencial.
Próximo ficheiro	Para ouvir o ficheiro a seguir.
Ficheiro anterior	Para ouvir o ficheiro anterior.
VARRIMENTO (SCAN)	Realiza um varrimento (scan) das faixas durante 10 segundos cada.
Procura ficheiro	Move para o ficheiro seleccionado no ecrã.
Informação	Visualiza informações sobre o ficheiro actual.
Eliminar (Delete)	Elimina o ficheiro actual. Ignore o processo de confirmação adicional
Delete All (Apagar tudo)	Elimina todos os ficheiros memorizados em My Music. Ignore o processo de confirmação adicional

Comando (Command)	Função (Function)
Tocar	Toca a música actual em pausa.
Pausa	Faz pausa na música actual.

CONFIGURAÇÃO (PARA A EUROPA)

AM111B2EE, AM112B2EE,
AM113B2EE, AM111B2GG

Modo de Arranque

Pressionar a tecla  visualizar o ecrã de configuração.





Pode seleccionar e controlar as opções relativas a [Ecrã (Display)], [Som (Sound)], [Relógio/Dia (Clock/Day)], [Telefone (Phone)] and [Sistema(System)].

CONFIGURAÇÃO DO ECRÃ

Configurar a Luminosidade

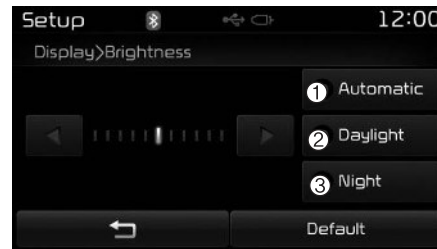
Pressionar a tecla  ► Seleccionar [Ecrã (Display)] ► e depois seleccionar [Luminosidade (Brightness)]



Utilize o botão ,  para ajustar o contraste do ecrã ou configurar o contraste automaticamente para modo dia ou noite.

Pressionar o botão  para limpar (reset).



- (1) Modo automático: Ajusta a luminosidade de modo automático
- (2) Dia: Mantém a luminosidade sempre no máximo
- (3) Noite: Mantém a luminosidade sempre no mínimo

Modo janela pop-up

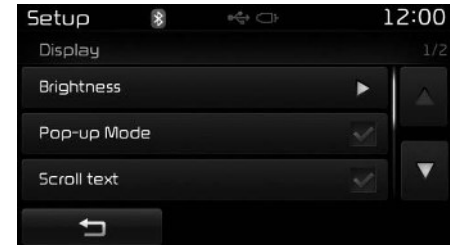
Pressionar a tecla  ► Seleccionar [Ecrã (Display)] ► e depois seleccionar [Modo janela pop-up]



Este equipamento é utilizado para exibir uma janela pop-up quando entra no modo de rádio e media.

Quando esta funcionalidade é ligada (on), pressionar a tecla  ou a tecla  e o modo pop-up é exibido no ecrã.

* NOTA

O ecrã modo pop-up das funcionalidades media pode apenas ser visualizado quando dois ou mais modos media forem conectados.

Scroll Text (Desfilamento do texto)

Pressionar a tecla  ► Selecionar [Ecrã (Display)] ► e depois selecionar [Modo desfilamento de texto (scroll text)]



Esta funcionalidade é utilizada para desfilar texto apresentado no ecrã quando este é demasiado longo para ser visto numa única passagem.

Quando ligado, o texto está repetidamente a ser desfilado. Quando desligado, o texto é desfilado apenas uma só vez.

Ecrã com Informação MP3

Pressionar a tecla  ► Selecionar [Ecrã (Display)] ► e depois selecionar [Informação música (Song Info)]

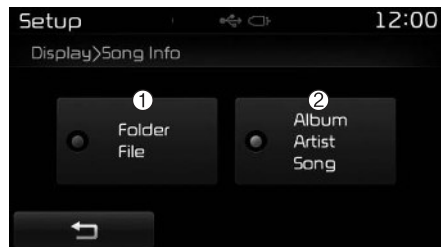

Esta funcionalidade é utilizada para alterar a informação exibida no modo USB.

- (1) Pasta de ficheiros: Exibe nome do ficheiro e nome da pasta
- (2) Album Artista Música: Exibe nome do album/nome do artista/nome da música



Configurar o Som

Configurar o Som

Pressionar a tecla  ► Seleccionar [Ecrã (Display)] ► e depois seleccionar [Configuração áudio (Audio Setting)]



Use os botões , , ,  para ajustar as configurações do Fader/Balance.

Use os botões ,  para ajustar a configuração dos baixos/médios/agudos. Pressionar o botão  para limpar (reset).

SDVC (Speed Dependent Volume Control) Controlo do volume em função da velocidade

Pressionar a tecla  ► Seleccionar [Som (Sound)] ► e depois seleccionar [Volume (SDV)]

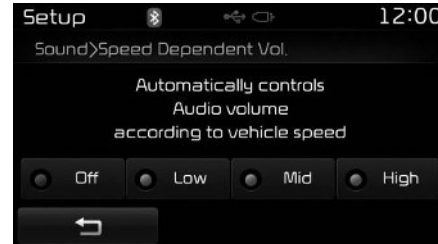

O nível do volume é controlado automaticamente ajustado à velocidade do veículo. SDVC pode ser configurado seleccionando desligado/baixo/médio/alto (off/low/mid/ high).

Configuração do Comando de Reconhecimento de Voz (AM111B2EE, AM112B2EE)

Pressione a tecla  ► Seleccionar [Som (Sound)] ► e depois seleccionar [Volume de voz (Volume dialogue)]



Utilizar os botões ,  para ajustar o volume de voz (volume dialogue).

Beep do ecrã tátil

Pressione a tecla  ► Seleccionar [Som (Sound)] ► e depois seleccionar [beep do ecrã tátil (touch screen beep)]

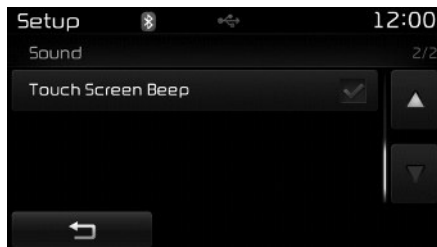

Esta funcionalidade é utilizada para ligar/desligar (on/off) o ecrã tátil.

Configuração do Relógio/Dia

Ajustes do relógio

Pressionar a tecla  ► Seleccionar [relógio/dia(Clock/Day)] ► e seleccionar [configuração do relógio (clock Settings)] Utilize os botões ▲, ▼ para configurar as horas, minutos e manhã/tarde (AM/PM).



* NOTA

Pressionar a tecla  mantendo a pressão (mais de 0,8 segundos) para visualizar o ecrã relógio/dia.

Ajustes da data

Pressionar a tecla  ► Seleccionar [relógio/dia (Clock/Day)] ► e seleccionar [configuração do dia (clock Settings)]



Utilize os botões ▲, ▼ para configurar as horas, minutos e manhã/tarde (AM/PM).

Formato das Horas

Pressionar a tecla  ► Seleccionar [relógio/dia(Clock/Day)] ► e seleccionar [configuração do relógio (clock Settings)]

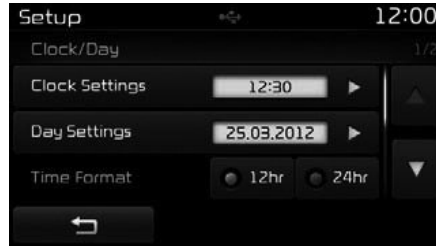

Esta funcionalidade é utilizada para alterar a formatação das horas entre 12hr ou 24hr.

Ecrã de Visualização do Relógio

Pressionar a tecla  ► Seleccionar [relógio/dia(Clock/Day)] ► e seleccionar [ecrã de visualização do relógio (power off)]

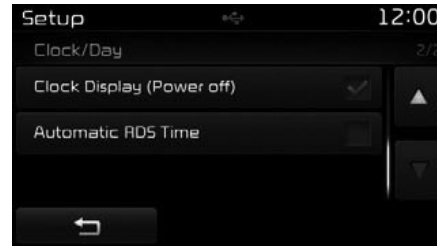

Esta funcionalidade é utilizada para visualização do relógio no ecrã quando o sistema de áudio está desligado.

Hora RDS automática (Automatic RDS Time)

Pressionar a tecla  ► Seleccionar [relógio/dia (Clock/Day)] ► e seleccionar [configuração hora RDS automática (automatic RDS Time)]

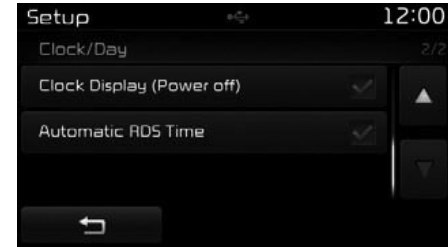

Esta opção destina-se a ajustar automaticamente as horas em sincronização com a função RDS.

* NOTA

Dado que algumas estações de rádio não dispõem da função Hora RDS automática, alguns transmissores podem não garantir informação de hora exata.

Se a hora apresentada não for exata, configurar o passo "Configuração do Relógio" manualmente na página anterior.

Configurar *Bluetooth*® Wireless Technology

A designação de marca e os logos *Bluetooth*® são marcas comerciais propriedades da *Bluetooth*® SIG, Inc. e qualquer utilização das marcas requer licença da Kia. Outras marcas comerciais e designações comerciais são as dos respetivos proprietários. É necessário ter um telefone *Bluetooth*® para utilizar o sistema *Bluetooth*® Wireless Technology.

⚠ AVISO

Conduzir distraído pode resultar na perda de controlo sobre o veículo e ser responsável por um acidente resultando em ferimentos graves ou até mesmo conduzir à morte dos ocupantes.

A responsabilidade principal do condutor é promover uma condução segura e dentro da legalidade. A utilização de dispositivos móveis, ou de outro equipamento, ou de sistemas que privam o olhar atento e afastam o objetivo do condutor duma condução segura do veículo ou que é proibido por lei não deve acontecer.

Emparelhar Novo Dispositivo

Pressionar a tecla  ► seleccionar [telefone (Phone)] ► e seleccionar [telefones emparelhados (Paired Phone)]

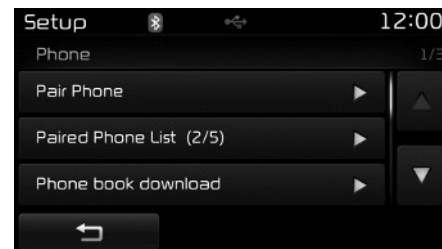

Equipamentos com *Bluetooth*® Wireless Technology podem ser emparelhados com o sistema audio.

Ver Lista Telefones Emparelhados

Pressionar a tecla  ► seleccionar [telefone (Phone)] ► e seleccionar [lista de telefones emparelhados (Paired Phone List)]

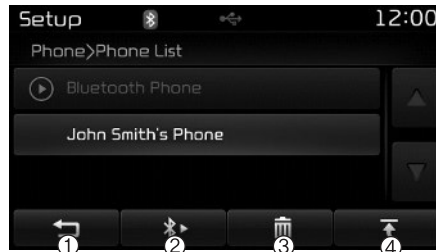

Esta funcionalidade é utilizada para ver telemóveis que foram emparelhados com o sistema áudio. Depois de seleccionar um telemóvel emparelhado, o menu de configuração surge no ecrã. Para mais informações, consultar "configurações Bluetooth® Wireless Technology Ligações" capítulo Bluetooth® Wireless Technology.

- 1)  : Move para o ficheiro anterior no ecrã.
- 2) Liga/desliga telefone: Liga / desliga o telefone atualmente seleccionado
- 3) Elimina: Elimina o telefone atualmente seleccionado
- 4) Altera Prioridade: Configura o telefone seleccionado actualmente como prioridade de ligação elevada

* NOTA ANTES DE IMPORTAR AGENDAS TELEFÓNICAS

- Apenas podem ser importadas agendas telefónicas de telefones com ligação sistema. Verificar que o seu telemóvel suporta as funcionalidades a importar.
- Para saber se o seu telemóvel suporta a importação de agendas telefónicas, ver o manual do utilizador do telemóvel.
- Só pode ser importada a agenda telefónica para telemóveis com ligação ao sistema. Antes de importar, verificar se o seu telemóvel suporta as funcionalidades a importar.

Importação de Agendas Telefónicas

Pressionar a tecla  ► seleccionar [telefone (Phone)] ► e seleccionar [importar agenda de telefones (Phone book download)]



A agenda telefónica é importada a partir do telemóvel e o processo de importação é visível no ecrã.

* NOTA

- Podem ser copiados até 1,000 registos para dentro da agenda telefónica automóvel.
- Podem ser copiados até 1,000 registos para cada dispositivo emparelhado.
- Depois de importar os dados para a agenda telefónica, os dados antigos gravados são eliminados. Contudo, registos guardados noutros telemóveis emparelhados não são eliminados.

Importação Automática (Agenda Telefónica)

Pressionar a tecla  ► seleccionar [telefone (Phone)] ► e seleccionar [importação automática (auto download)]

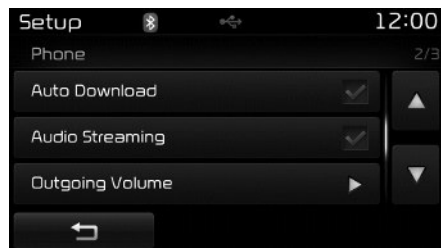

Esta funcionalidade é utilizada para a importação automática dos registos da agenda telefónica logo que o telemóvel estabeleça ligação através de *Bluetooth®* Wireless Technology .

* NOTA

- A funcionalidade de importação automática irá importar os registos da agenda telefónica cada vez que o telemóvel estiver conectado. O tempo de importação difere dependendo do número de registos guardados na agenda telefónica e do estado das comunicações.
- Quando procede à importação de uma agenda telefónica, primeiro verificar se o seu telemóvel suporta essa a funcionalidade.

Transmissão de música pelo sistema de áudio (Audio Streaming)

Pressionar a tecla  ► selecionar [telefone (Phone)] ► e selecionar [Transmissão de música pelo sistema de áudio (Audio Streaming)]

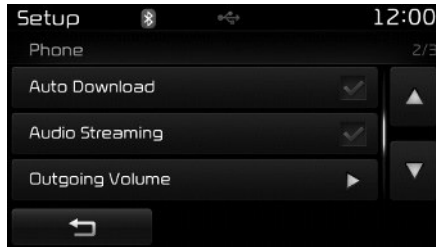

Quando se liga à função de reprodução áudio (Audio Streaming), pode reproduzir ficheiros de músicas guardadas no seu dispositivo áudio com Bluetooth® Wireless Technology.

Volume de saída de som (Outgoing Volume)

Pressionar a tecla  ► selecionar [telefone (Phone)] ► e selecionar [volume de saída (outgoing volume)]

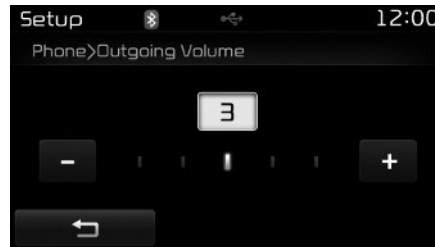

Utilizar os botões ,  para ajustar o volume de saída de som.

Desligar o Sistema Bluetooth

Pressionar a tecla  ► selecionar [telefone (Phone)] ► e selecionar [Sistema Bluetooth desligado (Bluetooth System Off)]

Logo que o sistema Bluetooth® Wireless Technology estiver desligado, as características Bluetooth® Wireless Technology não serão suportados pelo sistema áudio.

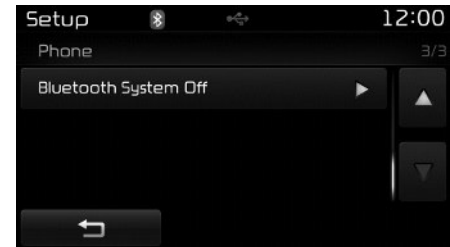

* NOTA

Para voltar a ligar o *Bluetooth*[®] Wireless Technology ir a  ► telefone [Phone] e pressionar sim "Yes".



CUIDADO

Bluetooth[®] Wireless Technology transmissão de música - audio streaming não está disponível em alguns equipamentos de telemóvel com *Bluetooth*.

Configurações do Sistema

Informação da Memória

Pressionar a tecla  ► seleccionar [Sistema (System)] ► e seleccionar [Informação da Memória (Memory Information)]

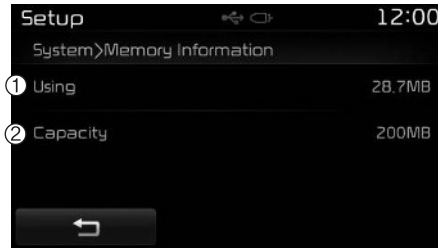

Esta funcionalidade exibe informação relativa à memória do sistema.

- (1) Em utilização: Exibe a capacidade actual em utilização
- (2) Capacidade: Exibe a capacidade total

Configuração do Comando de Reconhecimento de Voz (AM111B2EE, AM112B2EE)

Pressionar a tecla  ► seleccionar [Sistema (System)] ► e seleccionar [Sistema de Reconhecimento de Voz (Voice Recognition System)]

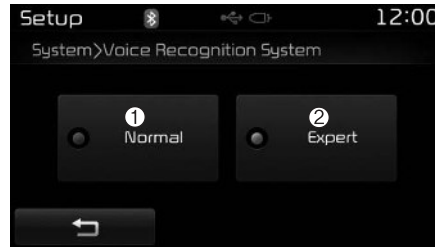

Esta funcionalidade é utilizada para seleccionar a opção de resposta desejada desde Normal e Avançada.

- (1) Normal: Ao usar o reconhecimento de voz, fornece orientação detalhada
- (2) Avançado: Ao usar o reconhecimento de voz, omite alguma orientação detalhada

* NOTA

O sistema de comando de reconhecimento de voz depende do sistema áudio.

Idioma

Pressionar a tecla  ► Seleccionar [Sistema (DisplaySystem)] ► e depois seleccionar [Língua (Language)]

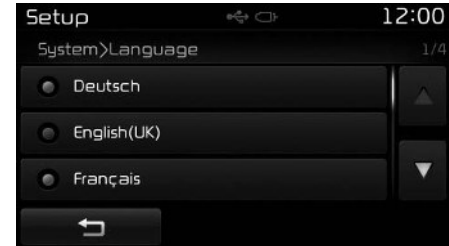

Esta funcionalidade é usada para alterar o sistema e língua do reconhecimento de voz.

Se a língua mudou, o sistema irá reiniciar e aplicar a língua seleccionada.

- * Apoio linguístico por país
Deutsch, English(UK), Français, Italiano, Español, Nederlands, Svenska, Dansk, Русский, Polski Türkçe

SETUP

**AM110B2GG, AM110B2GN,
AM110B2GL, AM110B2GE**

Modo de Arranque

Pressionar a tecla **SETUP** visualizar o ecrã de configuração.

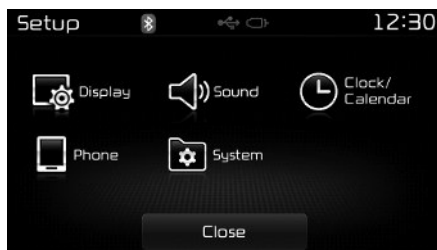

Pode seleccionar e controlar as opções relativas a [Ecrã (Display)], [Som (Sound)], [Relógio/Dia (Clock/Day)], [Telefone (Phone)] and [Sistema(System)].

CONFIGURAÇÃO DO ECRÃ

Configurar a Luminosidade

Pressionar a tecla **SETUP** ► Seleccionar [Ecrã (Display)] ► e depois seleccionar [Luminosidade (Brightness)]

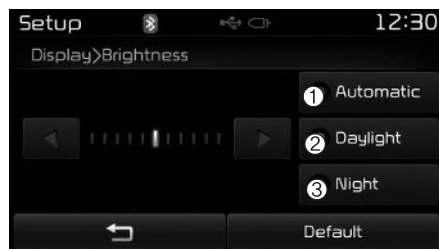

Utilize o botão ◀, ▶ para ajustar a luminosidade do ecrã ou configurar o luminosidade para modo automático, dia ou noite.

Pressionar o botão **Default** para limpar (reset).

- (1) Modo automático: Ajusta a luminosidade de modo automático
- (2) Dia: Mantém a luminosidade sempre no máximo
- (3) Noite: Mantém a luminosidade sempre no mínimo

Modo janela pop-up

Pressionar a tecla **SETUP** ► Seleccionar [Ecrã (Display)] ► e depois seleccionar [Informação música (Song Info)]

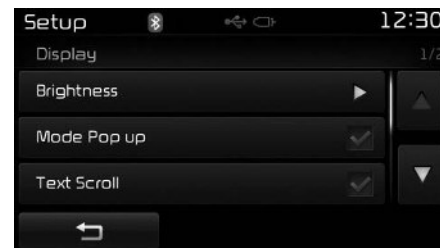

Este equipamento é utilizado para exibir uma janela pop-up quando entra no modo de rádio e media.

Quando esta funcionalidade é ligada (on), pressionar a tecla **RADIO** ou a tecla **MEDIA** e o modo pop-up são exibidos no ecrã

* NOTA

O ecrã modo pop-up das funcionalidades media pode apenas ser visualizado quando dois ou mais modos media forem conectados.

Desfilamento de Texto (Text Scroll)

Pressionar a tecla **SETUP** ► Seleccionar [Ecrã (Display)] ► e depois seleccionar [desfilamento de texto][Text Scroll]



Esta funcionalidade é utilizada para desfilar texto apresentado no ecrã quando este é demasiado longo para ser visto numa única passagem.

Quando ligado, o texto está repetidamente a ser desfilado. Quando desligado, o texto é desfilado apenas uma só vez.

Ecrã com Informação MP3

Pressionar a tecla **SETUP** ► Seleccionar [Ecrã (Display)] ► Seleccionar [Media (Display)]



Esta funcionalidade é utilizada para alterar a informação exibida no modo USB.

- (1) Pasta de ficheiros: Exibe nome do ficheiro e nome da pasta
- (2) Album Artista Música: Exibe nome do album/ nome do artista/ nome da música

Configurar o Som

Configurar o Som

Pressionar a tecla **SETUP** ▶ Seleccionar som [Sound] ▶ Seleccionar [configuração de som]

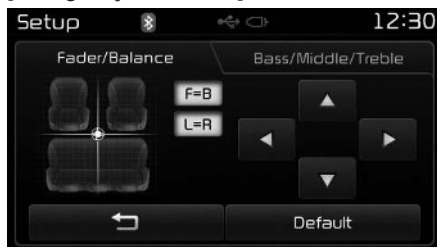

Use os botões ◀, ▶, ▲, ▼ para configurar as o Fader/Balance.

Use os botões ◀, ▶ para ajustar a configuração dos baixos/médios/agudos.

Pressionar o botão **Default** para limpar (reset).

SDVC (Speed Dependent Volume Control) Controlo do volume em função da velocidade

Pressionar a tecla **SETUP** ▶ Seleccionar [Som (Sound)] ▶ e depois seleccionar [Volume (SDV)]

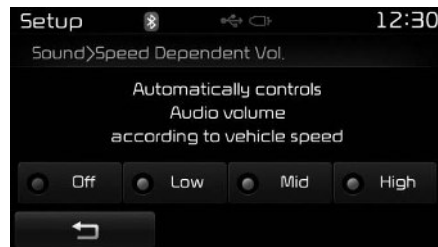

O nível do volume é controlado automaticamente ajustado à velocidade do veículo. SDVC pode ser configurado seleccionando desligado/baixo/médio/alto (off/low/mid/high).

Beep Ecrã Táctil

Pressionar a tecla **SETUP** ▶ Seleccionar [Som (Sound)] ▶ e depois seleccionar [beep do ecrã táctil (touch screen beep)]

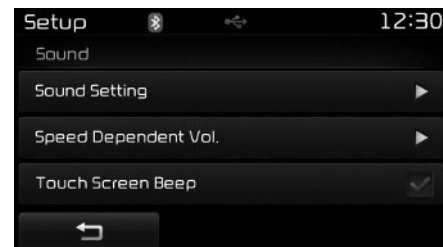

Esta funcionalidade é utilizada para ligar/desligar (on/off) o ecrã táctil.

Configuração do Relógio/ Calendário

Ajustes do relógio

Pressionar a tecla **SETUP** ► Selecionar [relógio/calendário(Clock/Calendar)] ► e selecionar [configuração do relógio (clock Settings)]

Use os botões ▲, ▼ para configurar as horas, minutos e manhã/tarde (AM/PM).

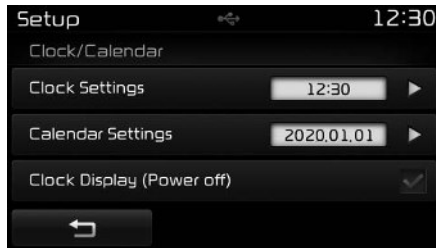

Configurar o Calendário

Pressionar a tecla **SETUP** ► Selecionar [calendário (Calendar)] ► e selecionar [configuração do calendário (Calendar Settings)]

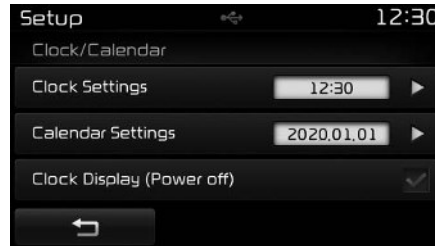

Utilize os botões ▲, ▼ para configurar as horas, minutos e manhã/tarde (AM/PM).

Visualizar o Relógio

Pressionar a tecla **SETUP** ► Selecionar [relógio/calendário (clock/calendar)] ► e selecionar [ecrã de visualização do relógio (clock display - power off)]

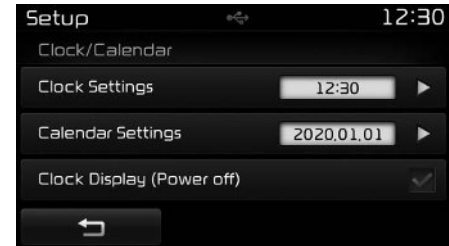

Esta funcionalidade é utilizada para visualização do relógio no ecrã quando o sistema de áudio está desligado.

* NOTA

Pressionar a tecla **DISP** mantendo a pressão (mais de 0,8 segundos) para visualizar o ecrã relógio/dia.

Configurar *Bluetooth*® Wireless Technology

A designação de marca e os logos *Bluetooth*® são marcas comerciais propriedades da *Bluetooth*® SIG, Inc. e qualquer utilização das marcas requer licença da Kia. Outras marcas comerciais e designações comerciais são as dos respetivos proprietários. É necessário ter um telefone *Bluetooth*® para utilizar o sistema *Bluetooth*® Wireless Technology.

⚠ AVISO

Conduzir distraído pode resultar na perda de controlo sobre o veículo e ser responsável por um acidente resultando em ferimentos graves ou até mesmo conduzir à morte dos ocupantes.

A responsabilidade principal do condutor é promover uma condução segura e dentro da legalidade. A utilização de dispositivos móveis, ou de outro equipamento, ou de sistemas que privam o olhar atento e afastam o objetivo do condutor duma condução segura do veículo ou que é proibido por lei não deve acontecer.

Emparelhar Novo Dispositivo

Pressionar a tecla **SETUP** ► seleccionar [telefone (Phone)] ► e seleccionar [telefones emparelhados (Paired Phone)]

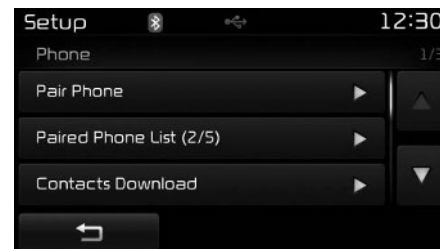

Equipamentos com *Bluetooth*® Wireless Technology podem ser emparelhados com o sistema audio.

Ver Lista Telefones Emparelhados

Pressionar a tecla **SETUP** ► seleccionar [telefone (Phone)] ► e seleccionar [lista de telefones emparelhados (Paired Phone List)]



Esta funcionalidade é utilizada para ver telemóveis que foram emparelhados com o sistema áudio. Depois de seleccionar um telemóvel emparelhado, o menu de configuração surge no ecrã.

Para mais informações, consultar "configurações *Bluetooth*® Wireless Technology Ligações" capítulo *Bluetooth*® Wireless Technology.

- (1)  : Move para o ficheiro anterior no ecrã.
- (2) Liga/desliga telefone: Liga /desliga o telefone atualmente seleccionado
- (3) Elimina: Elimina o telefone atualmente seleccionado
- (4) Altera Prioridade: Configura o telefone seleccionado actualmente como prioridade de ligação elevada

*** NOTA ANTES DE IMPORTAR A LISTA DE CONTACTOS**

- Para saber se o seu telemóvel permite realizar a importação da lista de contactos, consulte o respetivo manual de utilização.
- Só é possível importar a lista de contactos do telemóvel que se encontra ligado ao sistema.

Importação da Lista de Contactos

Pressionar a tecla **SETUP** ► seleccionar [telefone (Phone)] ► e seleccionar [importação de contactos (contacts download)]

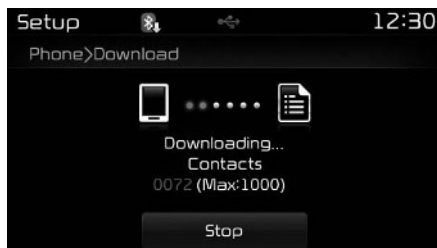

É exibida uma barra enquanto importa os contactos do seu telemóvel.

* NOTA

- É possível copiar o máximo de 1.000 contactos.
- Possível armazenar o máximo de 1.000 contactos por cada equipamento/dispositivo emparelhado.
- Uma vez importados os dados dos contactos, os dados anteriormente guardados serão apagados. No entanto, os contactos armazenados de outros telemóveis emparelhados não são apagados.

Importação Automática (Contactos)

Pressionar a tecla **SETUP** ► seleccionar [telefone (Phone)] ► e seleccionar [importação automática (auto download)]

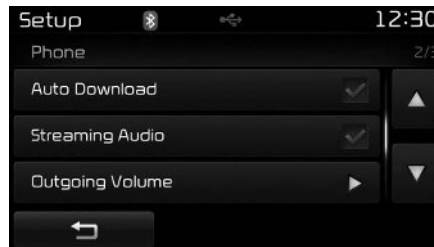

Esta funcionalidade permite importar automaticamente a lista de contactos quando se liga um telemóvel com *Bluetooth*® Wireless Technology.

* NOTA

- A função "Auto Download" importa automaticamente a lista de contactos sempre que se liga um telemóvel. O tempo necessário para concluir o processo de importação pode variar conforme o número de dados armazenados e o estado de comunicação.
- Antes de importar um contacto, verifique se o seu telemóvel é compatível com esta função.

Reprodução de Áudio

Pressionar a tecla **SETUP** ► seleccionar [telefone (Phone)] ► e seleccionar [reprodução de áudio (streaming audio)]

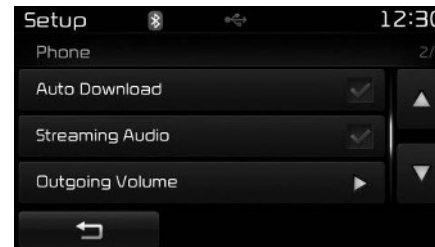

Quando se liga à função de reprodução áudio (Audio Streaming), pode reproduzir ficheiros de músicas guardadas no seu dispositivo áudio com *Bluetooth*® Wireless Technology.

Volume de saída de som (Outgoing Volume)

Pressionar a tecla **SETUP** ► selecionar [telefone (Phone)] ► e selecionar [volume de saída (outgoing volume)]

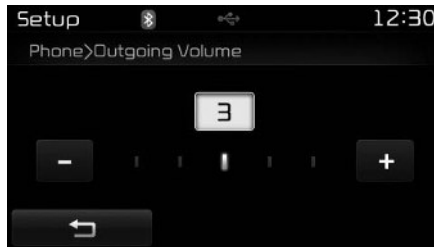

Utilizar os botões **-**, **+** para ajustar o volume de saída de som.

Desligar o Sistema Bluetooth

Pressionar a tecla **SETUP** ► selecionar [telefone (Phone)] ► e selecionar [Sistema Bluetooth desligado (Bluetooth System Off)]

Logo que o sistema *Bluetooth*® Wireless Technology estiver desligado, as características *Bluetooth*® Wireless Technology não serão suportados pelo sistema audio.

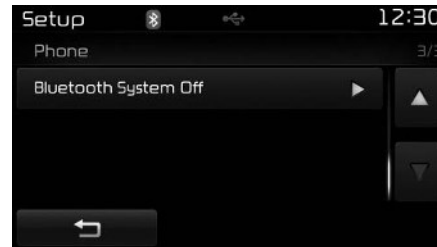

* NOTA

Para voltar a ligar o *Bluetooth*® Wireless Technology ir a **SETUP** ► telefone [Phone] e pressionar sim "Yes".

Configurações do Sistema

Informação da Memória

Pressionar a tecla **SETUP** ► selecionar [Sistema (System)] ► e selecionar [Informação da Memória (Memory Information)]

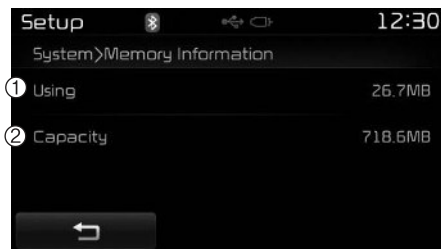

Esta funcionalidade exibe informação relativa à memória do sistema.

- (1) Em utilização: Exibe a capacidade actual em utilização
- (2) Capacidade: Exibe a capacidade total

CÂMARA DE MARCHA ATRÁS (se instalado)

- Para reforçar a segurança, o sistema está equipado com uma câmara de marcha atrás que permite um ângulo de visão à retaguarda mais abrangente.
- A câmara de marcha atrás funciona automaticamente quando se liga a ignição e se coloca a alavanca das mudanças na posição R.
- Quando se muda a posição da alavanca de velocidades, a câmara deixa automaticamente de funcionar.



CUIDADO

A câmara de marcha atrás está equipada com uma lente ótica que proporciona um ângulo mais amplo de visão, pelo que a imagem apresentada pode não corresponder à distância real. Por uma questão de segurança, verifique sempre o lado esquerdo e direito da retaguarda do veículo.

APÊNDICE

Nome	Descrição
12Hr	12 HORAS
24Hr	24 HORAS
AST(A.Store)	AUTO STORE (Armazenamento Automático)
AMA	AM RADIO (AUTOSTORE)
FMA	FM RADIO (AUTO STORE)
AUX	Modo Audio exterior
GRAVES	GRAVES
AGUDOS	AGUDOS
BT	Bluetooth
AJUSTAR	AJUSTAR
Pesquisa RDS	Pesquisa sistema de dados rádio
TA	Informação de Trânsito
Rádio	Rádio
FM/AM/USB	FM/AM/USB
Max	MÁXIMO
Min	mínimo
Baixo	Baixo
Med	Médios
ON (ligado)	ON (ligado)
Off (desligado)	Off (desligado)
Graves	Graves
Configurar	Configurar

Nome	Descrição
OK	OK
MENU	MENU
Agudos	Agudos
SDVC	Controlo do volume em função da velocidade Controlo do volume
Setup (configuração)	Setup (configuração)
Seguir serviço	Seguir serviço
ATUAL	ATUAL
Atual/Total	Atual/Total
NOME DISPOSITIVO	NOME DISPOSITIVO
NOME	NOME
NOME AQUI	NOME AQUI
NÚMERO	NÚMERO
NOME TEL	NOME TEL
Data recebida	Data recebida
Mensagem	Mensagem
Hora recebida	Hora recebida
HORA	HORA
MEMORIZAÇÃO AUT	AUTO STORE (Armazenamento Aut)
AM	RADIO AM
DAB	DAB RADIO

APÊNDICE

Nome	Descrição
FM	FM RADIO (AUTO STORE)
L=R (E=D)	LEFT=RIGHT (ESQUERDA=DIREITA)
Médios	Médios
My Music	My Music
Faixa	Faixa
USB	USB
Telemóvel	Telemóvel
Modo de teste	Modo de teste
BUSCA (SEEK)	BUSCA (SEEK)
Icon	Icon

Conduzir o veículo

Antes de conduzir.....	5-4	• Controlo do arranque assistido nas subidas (HAC)	5-40
• Antes de entrar no veículo	5-4	• Sinalização de travagem de emergência (ESS).....	5-41
• Inspeções necessárias.....	5-4	• Boas práticas de travagem	5-41
• Antes de ligar o motor.....	5-4	Sistema de controlo da velocidade de cruzeiro ..	5-43
Posições da chave	5-6	• Interruptor de controlo da velocidade de cruzeiro ..	5-44
• Interruptor da ignição iluminado	5-6	• Definir a velocidade de cruzeiro	5-45
• Posição do interruptor da ignição	5-6	• Aumentar a velocidade de cruzeiro programada ...	5-46
• Ligar o motor.....	5-7	• Diminuir a velocidade de cruzeiro programada ...	5-47
Botão para ligar/desligar o motor	5-10	• Para acelerar temporariamente com o controlo da velocidade de cruzeiro activado.....	5-47
• Botão para ligar/desligar o motor aceso	5-10	• Para cancelar o controlo da velocidade de cruzeiro, faça uma das seguintes acções	5-48
• Posição do botão para ligar/ desligar o motor	5-10	• Retomar a velocidade de cruzeiro a mais de 30 km/h.....	5-48
• Ligar o motor.....	5-13	• Para desactivar o controlo da velocidade de cruzeiro, faça o seguinte	5-49
Caixa de velocidades manual	5-17	Sistema de controlo do limite de velocidade	5-50
• Funcionamento da caixa de velocidades manual ...	5-17	• Interruptor de controlo do limite da velocidade ...	5-50
• Boas práticas de condução	5-19	• Para programar o limite de velocidade.....	5-50
Caixa de velocidades automática	5-21	• Para desligar o controlo do limite de velocidade, execute um dos seguintes procedimentos.....	5-52
• Funcionamento da caixa de velocidades automática.....	5-21	Sistema ISG (Idle stop and go)	5-53
• Boas práticas de condução	5-26	• Auto stop (paragem automática)	5-53
Sistema de travagem	5-28	• Auto start (arranque automático)	5-55
• Travões assistidos	5-28	• Condições de funcionamento do sistema ISG.....	5-56
• Travão de estacionamento - travão de mão	5-30		
• Sistema antibloqueio das rodas nas travagens (ABS)	5-32		
• Controlo de estabilidade electrónico (ESC)	5-34		
• Gestão da estabilidade do veículo (VSM)	5-38		

• Desativação do sistema ISG	5-57	• Inspeccione as velas e o sistema de ignição.....	5-73
• Avaria do sistema ISG.....	5-57	• Impedir a congelação das fechaduras.....	5-73
Sistema ECO activo	5-59	• Utilize um anticongelante aprovado no líquido	
• Operação ECO activo.....	5-59	do limpa-pára-brisas	5-73
• Quando o sistema eco activo é accionado.....	5-59	• Não deixe o travão de estacionamento congelar ...	5-73
• Limitação da operacionalidade do eco activo.....	5-59	• Não permita a acumulação de gelo e neve na	
Sistema de aviso de partida (LDWS)	5-60	parte inferior do veículo	5-74
• Indicador de aviso	5-62	• Equipamento de emergência	5-74
• O ldws não funciona quando	5-63	Reboque do atrelado	5-75
Funcionamento económico	5-64	• Barras de reboque.....	5-77
Condições de condução especiais	5-66	• Correntes de segurança	5-77
• Condições de condução perigosas	5-66	• Travões do atrelado.....	5-77
• Baloçar o veículo	5-66	• Conduzir com um atrelado.....	5-78
• Viragens suaves	5-67	• Manutenção devido ao reboque de um atrelado ...	5-81
• Condução nocturna.....	5-67	• Se decidir rebocar um atrelado	5-82
• Condução à chuva	5-68	Peso do veículo	5-85
• Condução em zonas inundadas	5-68	• Tara básica.....	5-85
• Condução fora de estrada.....	5-68	• Tara do veículo.....	5-85
• Condução a alta velocidade	5-68	• Peso da carga.....	5-85
Condução no inverno	5-70	• Peso bruto sobre eixo	5-85
• Piso com neve ou gelo.....	5-70	• Capacidade de peso bruto sobre o eixo.....	5-85
• Utilize líquido de refrigeração de etilenoglicol		• Peso bruto do veículo	5-85
de alta qualidade	5-72	• Capacidade de peso bruto do veículo	5-85
• Inspeccione a bateria e os cabos	5-72	• Excesso de carga	5-85
• Mude para "óleo de inverno" se necessário	5-73		

⚠ AVISO - OS GASES DE ESCAPE DO MOTOR PODEM SER PERIGOSOS!

Os gases de escape do motor podem ser extremamente perigosos. Se, em qualquer altura, cheirar gases de escape no interior do veículo, abra imediatamente os vidros.

• Não inale os gases de escape.

Os gases de escape contém monóxido de carbono, um gás incolor e inodoro que pode provocar a perda de consciência e a morte por asfixia.

• Certifique-se de que não há fugas no sistema de escape.

O sistema de escape deve ser inspeccionado sempre que o veículo for levantado para mudar o óleo ou qualquer outro fim. Se ouvir barulho proveniente do escape ou se passar por cima de alguma coisa que tenha batido por baixo do veículo, recomendamos que mande verificar o sistema por um concessionário autorizado Kia.

• Não ligue o motor num espaço fechado.

Deixar o motor a trabalhar ao ralenti numa garagem, mesmo com a porta aberta, é uma prática perigosa. Nunca ligue o motor numa garagem por um período superior ao tempo que leva a ligar o motor e fazer marcha-atrás.

• Evite deixar o motor a trabalhar ao ralenti por muito tempo com pessoas dentro do automóvel.

Se for necessário ter o motor a trabalhar ao ralenti por muito tempo com pessoas no veículo, faça-o apenas num espaço aberto, com a admissão de ar posicionada em "Ar fresco" e a ventoinha a funcionar a uma velocidade elevada, para que entre ar fresco no interior do automóvel.

Se tiver que conduzir com a porta/tampa da mala aberta devido à dimensão dos objetos transportados:

1. Feche todos os vidros.
2. Abra os respiradouros laterais.
3. Coloque o controlo da admissão de ar na posição "Ar fresco", o controlo do fluxo de ar em "Piso" ou "Face" e a ventoinha a funcionar a uma velocidade elevada.

Para garantir o funcionamento correcto do sistema de ventilação, certifique-se de que as entradas de ar do sistema, situadas mesmo à frente do pára-brisas, estão desimpedidas de neve, gelo, folhas ou outras obstruções.

ANTES DE CONDUZIR

Antes de entrar no veículo

- Certifique-se de que os vidros, os espelhos exteriores e as luzes exteriores estão todos limpos.
- Verifique o estado dos pneus.
- Inspeccione a parte inferior do veículo para ver se detecta fugas.
- Certifique-se de que não há obstáculos atrás do veículo se quiser fazer marcha-atrás.

Inspeções necessárias

Verifique regularmente os níveis dos óleos e líquidos, tais como o óleo do motor, o líquido de refrigeração do motor, o óleo dos travões e o líquido limpa-vidros, dependendo do intervalo exacto do óleo ou líquido. Para obter mais informações, consulte "Manutenção", no capítulo 7.

AVISO

Conduzir distraído pode resultar na perda de controlo da viatura, causando um acidente e ferimentos graves ou mesmo a morte. A principal responsabilidade do condutor é a utilização da viatura de forma segura e legal. A utilização de dispositivos portáteis ou outros equipamentos, ou a operação de sistemas do veículo que desviem o olhar, atenção ou foco do condutor durante a condução, ou que não sejam permitidas por lei, nunca devem ser realizadas durante a condução.

Antes de ligar o motor

- Feche e tranque todas as portas.
- Posicione o banco de maneira a que todos os comandos fiquem facilmente acessíveis.
- Regule os espelhos retrovisores interior e exteriores.
- Certifique-se do funcionamento de todas as luzes.
- Verifique todos os indicadores.
- Verifique o funcionamento das luzes de aviso ao colocar o interruptor da ignição na posição "ON".
- Desengate o travão de estacionamento e verifique se a luz de aviso respectiva se apaga.

Para uma condução segura, certifique-se de que conhece o veículo e o seu equipamento.

▲ AVISO

Todos os passageiros têm de ter os cintos de segurança correctamente colocados com o veículo em andamento. Para obter mais informações sobre a sua utilização, consulte "Cintos de segurança", no capítulo 3.

▲ AVISO

Antes de introduzir a posição D (Condução) ou R (Marcha-atrás), observe o espaço em torno do seu veículo para ver se há pessoas a passar, especialmente crianças.

▲ AVISO - Condução sob o efeito do álcool ou de drogas

Se conduzir, não beba. A condução sob o efeito do álcool é, anualmente, a principal causa de morte na estrada. Mesmo uma pequena quantidade de álcool pode afectar os seus reflexos e capacidades de percepção e avaliação das situações. A condução sob o efeito de drogas é tão ou mais perigosa do que a condução sob o efeito do álcool. Se beber ou consumir drogas e conduzir a seguir, corre sérios riscos de se envolver num acidente grave. Se beber ou consumir drogas, não conduza. De igual modo, não viaje com um condutor que o tenha feito. Viaje com outra pessoa ou chame um táxi.

▲ AVISO

- Quando pretender parar ou imobilizar o veículo com o motor a trabalhar, tenha o cuidado de não carregar no pedal do acelerador durante um período de tempo prolongado, pois poderá sobreaquecer o motor ou o sistema de escape e provocar um incêndio.
- Quando ocorre uma travagem brusca ou uma viragem rápida da direcção, os objectos soltos podem cair ao chão interferindo com o funcionamento dos pedais, podendo provocar um acidente. Mantenha bem arrumados os objectos que transporta no veículo.
- Se não conduzir com concentração poderá ter um acidente. Por isso tenha a máxima atenção quando utilizar dispositivos que possam perturbar a condução como por exemplo o rádio ou o aquecimento. É responsabilidade do condutor conduzir sempre com segurança.

POSIÇÕES DA CHAVE

Interruptor da ignição iluminado



Com a abertura de uma das portas dianteiras, o interruptor da ignição fica iluminado para sua conveniência, desde que o interruptor não esteja na posição ON. A luz apaga-se imediatamente com a ligação da ignição ou cerca de 30 segundos após o fecho da porta.

Posição do interruptor da ignição LOCK



Bloqueia o volante como forma de protecção antifurto. A chave da ignição só pode ser removida nesta posição.

Para colocar o interruptor da ignição na posição LOCK, pressione a chave para dentro, para a posição ACC, e rode a chave para a posição LOCK.

ACC (Accessório)

O volante é desbloqueado e os acessórios eléctricos ficam operacionais.

* NOTA

Em caso de dificuldade em rodar o botão da ignição para a posição ACC, rodar a chave ao mesmo tempo que faz mover ligeiramente o volante para a direita e para a esquerda, a fim de libertar a tensão.

ON

Permite observar e verificar o funcionamento das luzes de aviso antes da ligação do motor. É a posição de funcionamento normal após a ligação do motor.

Para evitar a descarga da bateria, se o motor estiver desligado, não deixe o interruptor da ignição na posição ON.

START

Coloque o interruptor da ignição na posição START para ligar o motor. O motor entra em rotação até libertar a chave. Depois, o interruptor volta à posição ON. Esta posição permite observar e verificar o funcionamento da luz de aviso dos travões.

▲ AVISO - Interruptor da ignição

- Nunca coloque o interruptor da ignição na posição LOCK ou ACC com o veículo em andamento. Perde o controlo da direcção do veículo e os travões deixam de funcionar, o que pode provocar um acidente.
- O bloqueio anti-roubo da coluna da direcção (se instalado) não substitui o travão de estacionamento. Antes de sair do banco do condutor, certifique-se sempre de que tem a alavanca das mudanças na posição P (Estacionamento), isto numa caixa automática, engate bem o travão de estacionamento e desligue o motor. Se não tomar estas precauções, o veículo poderá mover-se de forma inesperada e brusca.

(Continua)

(Continua)

- Nunca tente chegar ao interruptor da ignição, ou a qualquer outro comando, através do volante, com o veículo em andamento. A presença da sua mão ou braço nesta zona pode provocar a perda de controlo do veículo e um acidente com lesões graves ou fatais.
- Não coloque objectos móveis à volta do banco do condutor. Estes podem mover-se durante a condução, interferir com a concentração e os movimentos do condutor e provocar um acidente.

Ligar o motor**▲ AVISO**

- Use sempre calçado apropriado para conduzir o veículo. O uso de calçado desadequado (calçado de salto alto, botas de esqui, etc.) pode afectar a sua capacidade de utilizar os pedais dos travões, do acelerador e da embraiagem (se instalado).
- Não arranque o veículo com o pedal do acelerador pressionado. O veículo pode andar e provocar um acidente.
- Espere que o motor consiga atingir o número de rotações normais. O veículo pode deslocar-se repentinamente se o pedal do travão estiver liberto e as rotações forem elevadas.

* NOTA - Mecanismo "Kick down" (se instalado)

Se o seu automóvel estiver equipado com um mecanismo "kick down" no pedal do acelerador, este dispositivo permite evitar que conduza inadvertidamente com o acelerador a fundo, pois exige um esforço acrescido para pressionar o pedal até abaixo. No entanto, se o pedal descer mais de 82%, a válvula de borboleta abre-se completamente e torna-se mais fácil pressionar o acelerador. Não se trata de uma falha mas antes do normal funcionamento do sistema.

Ligar o motor a gasolina

1. Certifique-se de que o travão de estacionamento está engatado.
2. **Caixa manual** - Carregue a fundo no pedal da embraiagem e coloque a caixa no ponto-morto. Com os pedais da embraiagem e dos travões sob pressão, coloque o interruptor da ignição na posição de arranque.

Caixa automática - Coloque a alavanca da caixa na posição P (Estacionamento). Carregue a fundo no pedal dos travões.

Pode também ligar o motor com a alavanca da caixa na posição N (Ponto-morto).

3. Coloque o interruptor da ignição na posição START e mantenha-o aí (no máximo 10 segundos) até o motor arrancar. Depois, solte a chave.
*Quer o motor esteja frio ou quente, deve-se ligá-lo **sem carregar no acelerador.***
4. Não espere que o motor aqueça primeiro enquanto o veículo está parado. Inicie a marcha com motor à velocidade moderada. (deve ser evitado acelerar e desacelerar drasticamente).



CAUIDADO

Se o motor for abaixo durante a condução, não tente levar a alavanca das mudanças para a posição "P" (Estacionamento). Se as condições do tráfego e da estrada o permitirem, pode colocar a alavanca na posição "N" (Ponto-morto) com o veículo ainda em andamento e coloque o interruptor da ignição na posição "START" para tentar voltar a ligar o motor.



CAUIDADO

- *Não active o motor de arranque durante mais de 10 segundos. Se o motor se for abaixo ou não pegar, aguarde 5 a 10 segundos antes de reactivar o motor de arranque. A utilização incorrecta do motor de arranque pode danificá-lo.*
- *Não comute a ignição na posição arranque (START) com o motor ligado. Se o fizer, pode causar danos na ignição.*

Ligar o motor diesel

Para ligar um motor diesel frio, tem de preaquecê-lo antes do arranque e deixá-lo aquecer antes de conduzir.

1. Certifique-se de que o travão de estacionamento está engatado.
2. **Caixa manual** - Carregue a fundo no pedal da embraiagem e coloque a caixa no ponto-morto. Com os pedais da embraiagem e dos travões sob pressão, coloque o interruptor da ignição na posição de arranque.

Caixa automática - Coloque a alavanca da caixa na posição P (Estacionamento). Carregue a fundo no pedal dos travões.

Pode também ligar o motor com a alavanca da caixa na posição N (Ponto-morto).



3. Coloque o interruptor da ignição na posição ON para preaquecer o motor. O indicador luminoso do preaquecimento do motor acende-se.
4. Se o indicador se apagar, coloque o interruptor da ignição na posição START e mantenha-o aí (no máximo 10 segundos) até o motor arrancar. Depois, solte a chave.

*** NOTA**

Se o motor não arrancar nos 10 segundos posteriores à conclusão do preaquecimento, volte a colocar o interruptor da ignição na posição "LOCK" durante 10 segundos, e depois na posição "ON", para voltar a efectuar o preaquecimento do motor.

Ligar e desligar o motor devido ao intercooler do turbocompressor

1. Não force nem acelere o motor logo após o arranque.

Se o motor estiver frio, deixe-o trabalhar ao ralenti por vários segundos antes de conduzir, de modo a garantir uma lubrificação suficiente do turbocompressor.

2. Após uma viagem a alta velocidade ou prolongada que exija altas cargas do motor, deixe-o trabalhar ao ralenti cerca de 1 minuto antes de o desligar. Este funcionamento ao ralenti permitirá o arrefecimento do turbocompressor antes de se desligar o motor.

⚠ CUIDADO

Não desligue imediatamente o motor depois de sujeitá-lo a altas cargas. Pode danificar gravemente o motor ou o turbocompressor.

BOTÃO PARA LIGAR/DESLIGAR O MOTOR (SE INSTALADO)

Botão para ligar/desligar o motor aceso



Sempre que a porta dianteira é aberta, o botão para ligar/desligar o motor acende-se para sua conveniência.

A luz apaga-se cerca de 30 segundos depois do fecho da porta. Desliga-se automaticamente quando o botão para ligar/desligar o motor está na posição ON.

Posição do botão para ligar/desligar o motor

Apagado



Não iluminado

• Com caixa de velocidades manual

Para desligar o motor (posição "START/RUN") ou a alimentação eléctrica do veículo (posição "ON"), pare o veículo e pressione o botão para ligar/desligar o motor.

• Com caixa de velocidades automática

Para desligar o motor (posição "START/RUN") ou a alimentação eléctrica do veículo (posição "ON"), pressione o botão para ligar/desligar o motor com a alavanca da caixa na posição "P" (Estacionamento).

Se pressionar o botão para ligar/desligar o motor sem ter a alavanca da caixa na posição "P" (Estacionamento), o botão para ligar/desligar o motor não passa para a posição "OFF", mas sim para a posição "ACC".

• Veículo com bloqueio antifurto da coluna da direcção

Para proteger o veículo de um eventual furto, o volante fica bloqueado se o botão para ligar/desligar o motor estiver na posição "OFF".

O volante é bloqueado com a abertura da porta.

Se o volante não ficar devidamente bloqueado aquando da abertura da porta do condutor, soa o aviso sonoro. Volte a tentar bloquear o volante. Se o problema não tiver sido resolvido, recomendamos que mande verificar o sistema por um concessionário autorizado Kia.

Além disso, se o botão para ligar/desligar o motor estiver na posição "OFF" após a abertura da porta do condutor, o volante não bloqueia e soa o aviso sonoro. Nesse caso, feche a porta. O volante é bloqueado e deixa de ouvir o aviso sonoro.

* NOTA

Se o volante não ficar devidamente bloqueado, o botão para ligar/desligar o motor não funciona. Pressione o botão para ligar/desligar o motor e, ao mesmo tempo, rode o volante para a direita e para a esquerda para libertar a tensão.

⚠ CUIDADO

Só é possível desligar o motor (posição "START/RUN") ou a alimentação eléctrica do veículo (posição "ON") com o veículo parado.

Numa situação de emergência com o veículo em andamento, pode desligar o motor e colocá-lo na posição "ACC" carregando no botão para ligar/desligar o motor durante mais de 2 segundos ou 3 vezes seguidas num espaço de 3 segundos. Se o veículo estiver ainda em andamento, pode voltar a ligar o motor sem carregar no pedal para ligar/desligar o motor com a alavanca das mudanças na posição "N" (Ponto-morto).

"ACC" (Acessórios)



Âmbar

Com caixa de velocidades manual

Pressione o botão para ligar/desligar o motor com este na posição "OFF" e sem carregar no pedal da embraiagem.

Com caixa de velocidades automática

Pressione o botão para ligar/desligar o motor com este na posição "OFF" e sem carregar no pedal dos travões.

O volante desbloqueia (se instalado com bloqueio anti-roubo da coluna de direcção) e os acessórios eléctricos ficam operacionais.

Se permanecer na posição "ACC" durante mais de 1 hora, o botão para ligar/desligar o motor desliga-se automaticamente para impedir a descarga da bateria.

"ON"

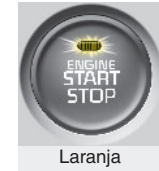

Laranja avermelhado

Com caixa de velocidades manual

Pressione o botão para ligar/desligar o motor com este na posição "ACC" e sem carregar no pedal da embraiagem.

Com caixa de velocidades automática

Pressione o botão para ligar/desligar o motor com este na posição "ACC" e sem carregar no pedal dos travões.

Pode verificar as luzes de aviso antes de ligar o motor. Não deixe o botão para ligar/desligar o motor na posição "ON" por muito tempo. Como o motor está desligado, a bateria pode descarregar.

“START/RUN”



Não iluminado

Com caixa de velocidades manual

Para ligar o motor, carregue no pedal da embraiagem e no pedal dos travões, e pressione o botão para ligar/desligar o motor com a alavanca das mudanças na posição “N” (Ponto-morto).

Com caixa de velocidades automática

Para ligar o motor, carregue no pedal dos travões e pressione o botão para ligar/desligar o motor com a alavanca da caixa na posição “P” (Estacionamento) ou “N” (Ponto-morto). Para sua segurança, ligue o motor com a alavanca na posição “P” (Estacionamento).

* NOTA

Se pressionar o botão para ligar/desligar o motor sem carregar no pedal da embraiagem (veículos com caixa manual) ou no pedal dos travões (veículos com caixa automática), o motor não arranca e o botão para ligar/desligar o motor muda de posição pela seguinte ordem:

OFF → ACC → ON → OFF ou ACC

* NOTA

Se deixar o botão para ligar/desligar o motor na posição “ACC” ou “ON” por muito tempo, a bateria descarrega.

⚠ AVISO

- Nunca pressione o botão para ligar/desligar o motor com o veículo em movimento. Pode perder o controlo da direcção e a função de travagem, e ter um acidente.

(Continua)

(Continua)

- O bloqueio anti-roubo da coluna da direcção (se instalado) não substitui o travão de estacionamento. Antes de deixar o banco do condutor, certifique-se sempre de que tem a alavanca da caixa na posição “P” (Estacionamento), o travão de estacionamento bem engatado e o motor desligado. Se não tomar estas precauções, o veículo pode ter um movimento imprevisto e repentino.
- Nunca tente alcançar o botão para ligar/desligar o motor ou quaisquer outros comandos por entre o volante com o veículo em movimento. Um toque da sua mão ou braço no volante pode provocar a perda de controlo do veículo e um acidente causador de lesões graves ou fatais.
- Não coloque objectos que possam sair do sítio em redor do banco do condutor. Esses objectos podem sair do sítio durante a condução, perturbar o condutor e provocar um acidente.

Ligar o motor

AVISO

- Use sempre calçado apropriado para conduzir o veículo. O uso de calçado desadequado (calçado de salto alto, botas de esqui, etc.) pode afectar a sua capacidade de utilizar os pedais dos travões, do acelerador.
- Não arranque o veículo com o pedal do acelerador pressionado. O veículo pode andar e provocar um acidente.
- Espere que o motor consiga atingir o número de rotações normais. O veículo pode deslocar-se repentinamente se o pedal do travão estiver liberto e as rotações forem elevadas.

* NOTA - Mecanismo "Kick down" (se instalado)

Se o seu automóvel estiver equipado com um mecanismo "kick down" no pedal do acelerador, este dispositivo permite evitar que conduza inadvertidamente com o acelerador a fundo, pois exige um esforço acrescido para pressionar o pedal até abaixo. No entanto, se o pedal descer mais de 82%, a válvula de borboleta abre-se completamente e torna-se mais fácil pressionar o acelerador. Não se trata de uma falha mas antes do normal funcionamento do sistema.

Ligar o motor a gasolina

1. Tenha a chave inteligente consigo ou deixe-a no interior do veículo.
2. Certifique-se de que o travão de estacionamento está bem engatado.
3. **Caixa de velocidades manual** - Carregue a fundo no pedal da embraiagem e coloque a caixa de velocidades em ponto-morto. Mantenha os pedais da embraiagem e dos travões sob pressão ao mesmo tempo que liga o motor.

Caixa de velocidades automática - Coloque a alavanca da caixa na posição "P" (Estacionamento). Carregue a fundo no pedal dos travões.

Pode também ligar o motor com a alavanca da caixa na posição "N" (Ponto-morto).

4. Pressione o botão para ligar/desligar o motor.
Quer o motor esteja frio ou quente, deve ser ligado sem carregar no pedal do acelerador.
5. Não espere que o motor aqueça primeiro enquanto o veículo está parado. Inicie a marcha com motor à velocidade moderada. (deve ser evitado acelerar e desacelerar drasticamente).

Ligar o motor diesel

Para ligar o motor diesel com este frio, é necessário aquecê-lo previamente, ligá-lo e deixá-lo depois aquecer sem iniciar a condução.

1. Certifique-se de que o travão de estacionamento está engatado.
2. **Caixa de velocidades manual** - Carregue a fundo no pedal da embraiagem e coloque a caixa de velocidades em ponto-morto. Mantenha os pedais da embraiagem e dos travões sob pressão ao mesmo tempo que pressiona o botão para ligar/desligar o motor na posição "START".

Caixa de velocidades automática - Coloque a alavanca da caixa na posição "P" (Estacionamento). Carregue a fundo no pedal dos travões.

Pode também ligar o motor com a alavanca da caixa na posição "N" (Ponto-morto).



3. Pressione o botão para ligar/desligar o motor sem carregar no pedal dos travões.
4. Continue a carregar no pedal dos travões até o indicador de aquecimento aceso se apagar (cerca de 5 segundos)
5. O motor liga-se quando o indicador de aquecimento se apaga.

*** NOTA**

Se pressionar novamente o botão para ligar/desligar o motor com o motor em pré-aquecimento, o motor pode ligar-se.

Ligar e desligar o motor por causa da refrigeração do turbocompressor

1. Não acelere o motor logo após a ligação. Se o motor estiver frio, deixe-o trabalhar ao ralenti durante alguns segundos, para permitir uma lubrificação suficiente do turbocompressor.
2. Depois de uma condução a alta velocidade ou prolongada, com grandes cargas sobre o motor, deixe-o a trabalhar ao ralenti durante cerca de 1 minuto antes de desligá-lo.

Este funcionamento ao ralenti permite que o turbocompressor arrefeça antes de o motor ser desligado.



CUIDADO

Não desligue o motor logo após ele ter sido sujeito a uma grande carga. Pode danificar gravemente o motor ou o turbocompressor.

- Mesmo com a chave inteligente dentro do veículo, se estiver longe de si, o motor não arranca.
- Se o botão para ligar/desligar o motor estiver na posição “ACC”, ou acima, e houver uma porta aberta, o sistema busca a chave inteligente. Se esta não estiver dentro do veículo, o visor “Smart key Não Está no veículo (Key not in vehicle)” no visor LCD. Se todas as portas estiverem fechadas, o aviso sonoro ouve-se durante 5 segundos. O indicador ou aviso desactiva-se com o veículo em andamento. Tenha sempre a chave inteligente consigo.

AVISO

O motor só arranca com a chave inteligente dentro do veículo.

Nunca deixe que crianças ou pessoas que não conheçam o veículo toquem no botão para ligar/desligar o motor ou em componentes afins.

CUIDADO

Se o motor for abaixo com o veículo em andamento, não tente colocar a alavanca da caixa na posição “P” (Estacionamento). Se o trânsito e as condições da estrada o permitirem, pode colocar a alavanca da caixa na posição “N” (Ponto-morto) com o veículo ainda em andamento e pressionar o botão para ligar/desligar o motor para tentar voltar a ligar o motor.

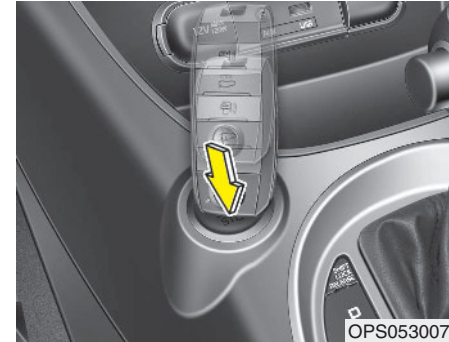

*** NOTA**

- Se a bateria está com pouca carga ou a smart key (chave inteligente) não funciona correctamente, pode accionar o motor pressionando o botão para ligar/desligar o motor com a smart key (chave inteligente). O lado que tem o botão lock (bloqueio) deve estabelecer contacto directo com o botão para ligar/desligar o motor. Quando pressiona o botão para ligar/desligar o motor directamente com a smart key (chave inteligente), a smart key deve estabelecer contacto o botão no ângulo à direita.

(Continua)

(Continua)

- Quando o fusível da luz do stop queima, não consegue pôr o motor normalmente em marcha. Deve substituir o fusível por um novo. Se não for possível, pode accionar o motor pressionando o botão para ligar/desligar o motor durante 10 segundos na posição ACC. O motor pode arrancar sem pressionar o pedal do travão. No entanto, para sua segurança deve sempre pressionar o pedal do travão e a embraiagem (se instalado) antes de pôr o motor a trabalhar.

CUIDADO

- *Não pressione o botão para ligar/desligar o motor durante mais de 10 segundos, excepto se o fusível das luzes de travagem estiver queimado.*
- *Não comute a ignição na posição arrancar (START) com o motor ligado. Se o fizer, pode causar danos na ignição.*

CAIXA DE VELOCIDADES MANUAL (SE INSTALADO)

Funcionamento da caixa de velocidades manual

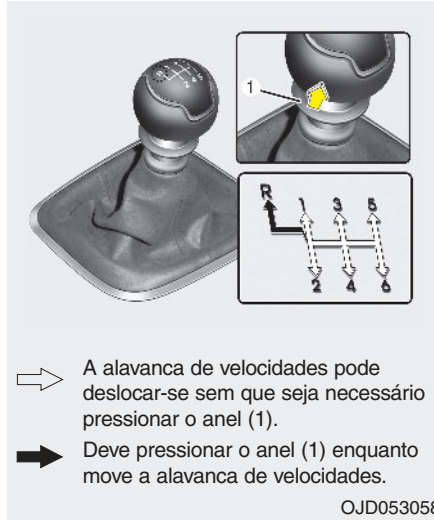

- A caixa manual tem 6 velocidades de progressão.

Este padrão está impresso no punho da alavanca das mudanças. É uma caixa totalmente sincronizada em todas as velocidades de progressão, o que facilita a introdução de uma velocidade acima ou abaixo.

- Para efectuar uma mudança, carregue a fundo no pedal da embraiagem. Depois, liberte-o devagar.

Se o seu veículo estiver equipado com um interruptor da fechadura da ignição, quando ligar o motor de arranque tem que carregar no pedal da embraiagem senão o motor não arranca.

- A alavanca das mudanças tem de ir ao ponto-morto antes de se introduzir a marcha-atrás (posição R). Para deslocar a alavanca das mudanças para a posição R, tem de puxar para cima o botão imediatamente abaixo do punho da alavanca enquanto a desloca.

- *Certifique-se de que o veículo está parado antes de introduzir a marcha-atrás.*

Nunca deixe o motor trabalhar com o conta-rotações (rpm) na zona vermelha.

CUIDADO

- *Ao reduzir de 5ª para 4ª, tenha atenção para não carregar lateralmente na alavanca das mudanças e colocá-la inadvertidamente em 2ª. Esta forte redução de caixa pode aumentar o regime do motor de maneira a colocar o conta-rotações na zona vermelha. Esta rotação excessiva pode danificar o motor.*
- *Não reduza mais de 2 mudanças, nem faça reduções se o motor estiver a trabalhar numa velocidade elevada (5.000 rpm ou mais). Reduzir desta forma pode danificar o motor e a caixa de velocidades.*
- *Quando engrenar mudanças entre a 5ª e 6ª, deve sempre empurrar a alavanca de velocidades totalmente para a direita. De outra forma poderia involuntariamente engrenar a 3ª ou 4ª e provocar danos na caixa de velocidades.*

- Em condições de tempo frio, poderá ser difícil efectuar mudanças sem o lubrificante da caixa de velocidades ter aquecido. Esta situação é normal e não prejudica a caixa de velocidades.
- Se tiver o veículo totalmente parado e lhe for difícil introduzir a 1 (primeiro) ou a marcha-atrás (posição R), leve a alavanca ao ponto-morto e liberte a embraiagem. Volte a carregar no pedal da embraiagem e introduza então a 1 (primeiro) ou a marcha-atrás.

CUIDADO

- *Para evitar o desgaste prematuro e danos na embraiagem, não conduza com o pé em cima do pedal da embraiagem. De igual modo, não utilize a embraiagem para manter o veículo parado numa subida (ponto de embraiagem), enquanto espera que o sinal do semáforo abra, etc.*
- *Não utilize a alavanca das mudanças como apoio para a mão durante a condução. Pode provocar o desgaste prematuro da forquilha da caixa de velocidades.*
- *Para utilizar o pedal da embraiagem, carregue no pedal a fundo. Caso contrário, pode danificar a embraiagem ou ouvir um ruído.*
- *Para prevenir possíveis danos no sistema de embraiagem, não arranque o veículo com a 2ª (segunda) velocidade engrenada exceto quando tiver que arranque num troço de via escorregadia.*

AVISO

- Antes de sair do banco do condutor, engate sempre bem o travão de estacionamento e desligue o motor. Depois, certifique-se de que deixou a caixa de velocidades em 1 (primeiro), se o veículo ficar estacionado num local plano ou numa subida, ou em marcha-atrás, numa descida. Se estas precauções não forem tomadas pela ordem indicada, o veículo poderá mover-se de forma inesperada e brusca.
- Se o seu veículo tiver uma caixa de velocidades manual sem interruptor de bloqueio da ignição, pode mover-se e causar um acidente grave se o motor for ligado sem carregar no pedal da embraiagem, com o travão de estacionamento desengatado e a alavanca das mudanças fora da posição ponto-morto.
- Não use o travão do motor (reduzir duma velocidade mais alta para uma mais baixa) energicamente e em piso escorregadio. O veículo pode escorregar e verificar-se um acidente.

Utilizar a embraiagem

Antes de introduzir a mudança, carregue a fundo no pedal da embraiagem. Depois, liberte devagar. O pedal da embraiagem deve estar sempre livre de pressão durante a condução. Não descanse o pé em cima do pedal da embraiagem durante a condução., para não desgastá-la desnecessariamente. Não engate parcialmente a embraiagem para manter o automóvel parado num local inclinado. Para o fazer, utilize antes o pedal dos travões ou o travão de estacionamento. Não utilize o pedal da embraiagem rápida e repetidamente.

Reduções de caixa

Quando tiver de abrandar devido ao congestionamento do tráfego ou ao repar subidas íngremes, reduza antes de o motor começar a trabalhar em esforço. As reduções de caixa diminuem as probabilidades de o motor ir abaixo e permitem uma melhor aceleração quando tiver de voltar a ganhar velocidade. Se o veículo tiver de percorrer descidas íngremes, as reduções ajudam a manter uma velocidade segura e prolongam a vida dos travões.

Boas práticas de condução

- Nunca deixe o veículo em ponto-morto nem rolar com o motor desligado numa descida. Isto é extremamente perigoso. Deixe sempre o veículo engatado.
- Não conduza travando constantemente. Pode sobreaquecer e provocar uma avaria nos travões. Em vez disso, ao percorrer uma longa descida, abrande e reduza para uma velocidade abaixo. Ao fazê-lo, a travagem com o motor ajuda a abrandar o automóvel.
- Abrande antes de reduzir para uma velocidade abaixo. Isto ajuda a evitar uma rotação excessiva do motor, que pode danificá-lo.
- Abrande se deparar com ventos cruzados. Terá um melhor controlo do seu veículo.
- Certifique-se de que o automóvel está totalmente parado antes de introduzir a R (marcha-atrás). Se não o fizer, pode danificar a caixa de velocidades. Para introduzir a R (marcha-atrás), carregue na embraiagem, coloque a alavanca das mudanças no ponto-morto, aguarde três segundos e introduza então a R (marcha-atrás).

- Tenha muito cuidado ao conduzir sobre um piso escorregadio, em especial ao travar, acelerar ou efectuar mudanças. Num piso escorregadio, uma alteração brusca da velocidade do veículo pode ocasionar a perda de tracção das rodas motrizes e a perda de controlo do veículo.

⚠ AVISO

- **Coloque sempre o cinto de segurança! Numa colisão, um ocupante sem cinto corre muito mais riscos de sofrer lesões graves ou fatais do que um ocupante com o cinto correctamente colocado.**
- **Evite curvas ou viragens a alta velocidade.**
- **Não comande o volante com movimentos bruscos, por exemplo, ao mudar rapidamente de faixa ou em viragens rápidas e acentuadas.**
- **O risco de capotamento aumenta grandemente com a perda de controlo do veículo a alta velocidade.**
- **Em muitos casos, o condutor perde o controlo do veículo quando duas ou mais rodas saem da estrada e o condutor efectua uma sobre-
viragem para retomar a estrada.**
- **Se o seu veículo sair da estrada, não vire acentuadamente a direcção. Em vez disso, abrande antes de voltar para dentro das marcações da via.**
- **Nunca ultrapasse os limites de velocidade afixados na sinalização.**

CAIXA DE VELOCIDADES AUTOMÁTICA (SE INSTALADO)

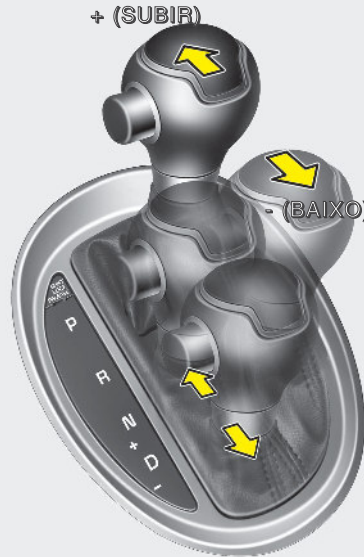
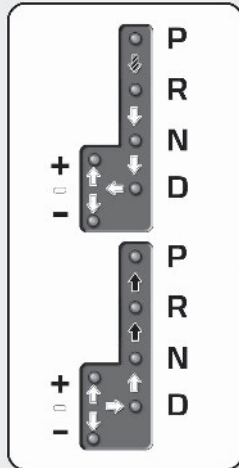

- Quando engrenar uma mudança de velocidade carregue no pedal do travão e no botão de desbloqueio. (Se o seu automóvel não estiver equipado com o sistema de bloqueio das mudanças, não é necessário carregar no pedal do travão. No entanto, é aconselhável carregar no pedal do travão para evitar que o veículo se mova inadvertidamente).
- ➡ Pressione o botão de desbloqueio quando engrenar as mudanças.
- ➡ A alavanca das mudanças de velocidade pode ser utilizada livremente.

OPS053008

Funcionamento da caixa de velocidades automática

O transeixo automático tem 6 velocidades para a frente e uma marcha-atrás. Cada uma das velocidades é seleccionada automaticamente, em função da posição da alavanca da caixa.

* NOTA

Se a bateria tiver sido desligada, as primeiras mudanças de um veículo novo poderão ser algo bruscas. Esta situação é normal. A sequência das mudanças será ajustada após alguns ciclos de mudanças de velocidade comandados pelo TCM (Módulo de Controlo da Caixa de Velocidades) ou o PCM (Módulo de Controlo do Trem de Transmissão).

Para obter um funcionamento sem percalços da caixa, carregue no pedal dos travões quando passar da posição N (Ponto-morto) para uma velocidade de progressão ou a marcha-atrás.

▲ AVISO - Caixa de velocidades automática

- Antes de introduzir a posição D (Condução) ou R (Marcha-atrás), observe o espaço em torno do seu veículo para ver se há pessoas a passar, especialmente crianças.
- Antes de sair do banco do condutor, certifique-se sempre de que tem a alavanca das mudanças na posição P (Estacionamento). Depois, engate bem o travão de estacionamento e desligue o motor. Se não tomar estas precauções pela ordem indicada, o veículo poderá mover-se de forma inesperada e brusca.
- Não use o travão do motor (reduzir duma velocidade mais alta para uma mais baixa) energicamente e em piso escorregadio. O veículo pode escorregar e verificar-se um acidente.

⚠ CUIDADO

- **Para evitar danos na caixa de velocidades, não acelere o motor com a caixa na posição R (Marcha-atrás) ou numa velocidade de progressão com os travões accionados.**
- **Se estiver parado numa subida, não mantenha o veículo imobilizado com a força do motor. Utilize antes o pedal dos travões ou o travão de estacionamento.**
- **Se o motor estiver a trabalhar acima da velocidade de ralenti, não passe da posição N (Ponto-morto) ou P (Estacionamento) para a posição D (Condução) ou R (Marcha-atrás).**

Posições da caixa de velocidades

Os indicadores luminosos do combinado de instrumentos mostram a posição da alavanca das mudanças com o interruptor da ignição na posição 'ON'.

P (Estacionamento)

Antes de colocar a caixa na posição P (Estacionamento), pare totalmente o veículo. Esta posição bloqueia a caixa de velocidades e impede o rolamento das rodas dianteiras.

⚠ AVISO

- A introdução da posição P (Estacionamento) com o veículo em andamento provocará o bloqueio das rodas motrizes e a consequente perda de controlo do veículo.
- Não utilize a posição P (Estacionamento) em vez do travão de estacionamento. Certifique-se sempre de que a alavanca da caixa está engatada na posição P (Estacionamento) e engate bem o travão de estacionamento.
- Nunca deixe uma criança sem vigilância dentro de um veículo.

⚠ CUIDADO

Se passar para a posição P (Estacionamento) com o veículo em andamento, pode danificar a caixa de velocidades.

R (Marcha-atrás)

Utilize esta posição para andar com o veículo para trás.

⚠ CUIDADO

Para sempre totalmente o veículo antes de passar para ou sair da posição "R" (Marcha-atrás). Se passar para a posição "R" com o veículo em andamento, pode danificar a caixa de velocidades, excepto no caso descrito em "Baloçar o veículo", neste capítulo.

N (Ponto-morto)

Esta posição não bloqueia as rodas e a caixa de velocidades. Se o travão de estacionamento ou os travões não forem aplicados, o veículo rola livremente, mesmo num local ligeiramente inclinado.

⚠ AVISO

Não conduza com a alavanca de velocidades engrenada na posição de ponto morto N (Neutral). O travão não funcionará e pode verificar-se um acidente.

D (Condução)

Esta é a posição de condução em progressão normal. A caixa efectua passagens automáticas ao longo de uma sequência de 6 velocidades, maximizando a economia de combustível e a força motriz.

Para obter mais potência para fazer ultrapassagens ou para subir vias íngremes, carregue no pedal do acelerador a fundo (mais de 82%) até que o mecanismo "kick down" (se instalado) atue identificável através de um clique, altura em que a caixa reduz automaticamente para uma mudança mais baixa.

*** NOTA**

- O carro deverá estar completamente parado, antes de colocar a alavanca na posição "D".
- O barulho de clique ouvido no mecanismo de redução de velocidade ao afrouxar completamente o pedal do acelerador é normal.

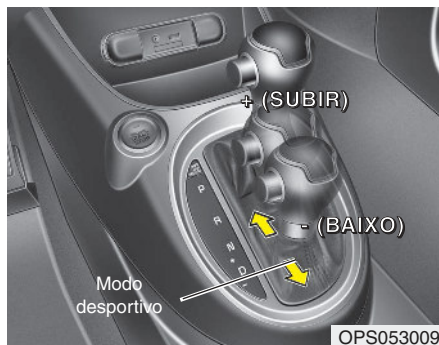

Modo Esportivo

Selecione o modo esportivo deslocando a alavanca seletora da posição “D” para o modo manual, estando o veículo estacionado ou em movimento. Para retornar para a operação “D”, retorne a alavanca seletora para o modo principal.

No modo esportivo, mover a alavanca seletora para frente ou para trás simplifica e agiliza a troca de marchas.

Mudança (+) : Para passar para a próxima marcha, empurre a alavanca seletora para frente uma vez.

Redução (-) : Para reduzir uma marcha, puxe a alavanca seletora para trás uma vez.

* NOTA

- No modo esportivo, o motorista deve executar a troca de marchas de acordo com as condições da pista, tomando cuidado para manter a velocidade do motor abaixo da região vermelha indicada no tacômetro.
- No modo esportivo, apenas as seis marchas para frente podem ser selecionadas. Para estacionar ou para engatar marcha a ré, deve-se mover a alavanca seletora para as posições “R” ou “P”, conforme a necessidade.
- No modo esportivo, a redução das marchas é executada automaticamente à medida que a velocidade do veículo diminui. Quando o veículo pára, a primeira marcha também será selecionada automaticamente.
- No modo esportivo, quando as rotações atingem a região vermelha do tacômetro, as mudanças de marcha são feitas automaticamente.
- Para manter os níveis necessários de segurança e desempenho do veículo, o sistema não executará determinadas trocas de marchas que forem operadas na alavanca seletora.

(Continua)

(Continua)

- Ao iniciar a condução do veículo em pistas escorregadias, coloque a alavanca seletora na posição Mudança (+). A caixa de velocidades passa para a 2ª velocidade, mais indicada para uma condução tranquila sobre piso escorregadio. Para voltar para a 1ª marcha, coloque a alavanca seletora em Redução (-).

Sistema de travamento da alavanca de mudança de marchas (se instalado)

Para sua segurança, a transmissão automática possui um sistema de travamento da alavanca de mudança de marchas, que impede a mudança da posição “P” (Estacionamento) ou da posição “N” (Neutro) para a posição “R” (Marcha à ré), a menos que o pedal do freio seja pressionado.

Para mudar a transmissão da posição “P” (Estacionamento) ou da posição “N” (Neutro) para a posição “R” (Marcha a ré):

1. Pressione o pedal do freio e mantenha-o pressionado.
2. Dê partida no motor ou gire o interruptor de ignição para a posição “ON” (LIGADO).
3. Mova a alavanca de mudança de marchas.

Caso o pedal do freio seja pressionado e liberado repetidamente com a alavanca de mudanças na posição “P” (Estacionamento), um ruído de trepidação será ouvido próximo da alavanca de mudanças. Essa é uma condição normal.

AVISO

Pressione totalmente o pedal do freio antes e durante a mudança da posição “P” (Estacionamento) para outra posição, a fim de evitar que o veículo se movimente inadvertidamente, o que pode causar ferimentos em pessoas dentro ou ao redor do veículo.

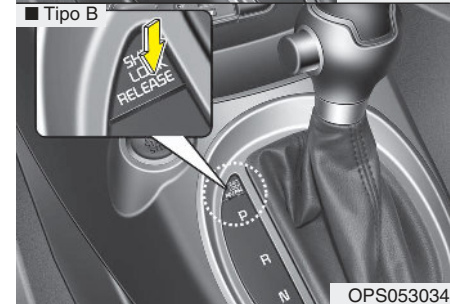
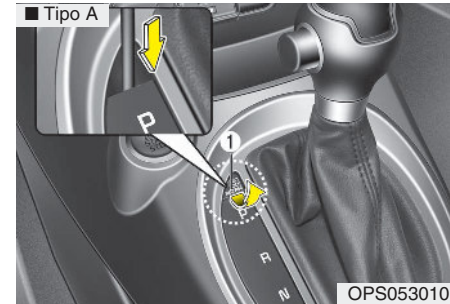
**Anular o bloqueio das mudanças**

Se não for possível passar a alavanca da caixa da posição P (Estacionamento) ou N (Ponto-morto) para a posição R (Marcha-atrás) carregando no pedal dos travões, continue a carregar no pedal e faça o seguinte:

Tipo A

1. Remova com cuidado a tampa (1) que cobre o orifício de acesso ao sistema de bloqueio das mudanças.
2. Introduza uma chave de fendas no orifício e carregue nela para baixo.
3. Desloque a alavanca da caixa.
4. Recomendamos que o sistema seja inspeccionado num concessionário autorizado Kia.

Tipo B

1. Pressione o botão de desactivação do bloqueio de mudanças.
2. Desloque a alavanca da caixa.
3. Recomendamos que o sistema seja inspeccionado num concessionário autorizado Kia.

Sistema de interbloqueio da chave da ignição (se instalado)

A chave da ignição só pode ser removida com a alavanca da caixa de velocidades na posição P (Estacionamento).

Boas práticas de condução

- Nunca desloque a alavanca da caixa da posição P (Estacionamento) ou N (Ponto-morto) para outra posição com o pedal do acelerador sob pressão.
- Nunca coloque a alavanca da caixa na posição P (Estacionamento) com o veículo em andamento.
- Antes de tentar passar a caixa para a posição R (Marcha-atrás) e D (Condução), certifique-se de que o veículo está totalmente parado.
- Nunca deixe o veículo em ponto-morto ou rolar com o motor desligado numa descida. Isto é extremamente perigoso. Deixe sempre o veículo engatado.
- Não conduza travando constantemente. Pode sobreaquecer e provocar uma avaria nos travões. Em vez disso, ao percorrer uma longa descida, abrande e reduza para uma velocidade abaixo. Ao fazê-lo, a travagem com o motor ajuda a abrandar o automóvel.
- Abrande antes de reduzir para uma velocidade abaixo. Caso contrário, a velocidade abaixo pode não entrar.
- Utilize sempre o travão de estacionamento. Não confie na posição P (Estacionamento) para impedir o automóvel de andar.
- Tenha muito cuidado ao conduzir sobre um piso escorregadio, em especial ao travar, acelerar ou efectuar mudanças. Num piso escorregadio, uma alteração brusca da velocidade do veículo pode ocasionar a perda de tracção das rodas motrizes e a perda de controlo do veículo.
- Pressionar e libertar devagar o pedal do acelerador permite otimizar a performance e a economia do veículo.

▲ AVISO

- Coloque sempre o cinto de segurança! Numa colisão, um ocupante sem cinto corre muito mais riscos de sofrer lesões graves ou fatais do que um ocupante com o cinto correctamente colocado.
- Evite curvas ou viragens a alta velocidade.
- Não comande o volante com movimentos bruscos, por exemplo, ao mudar rapidamente de faixa ou em viragens rápidas e acentuadas.
- O risco de capotamento aumenta grandemente com a perda de controlo do veículo a alta velocidade.
- Em muitos casos, o condutor perde o controlo do veículo quando duas ou mais rodas saem da estrada e o condutor efectua uma sobrevivagem para retomar a estrada.

(Continua)

(Continua)

- Se o seu veículo sair da estrada, não vire acentuadamente a direcção. Em vez disso, abrande antes de voltar para dentro das marcações da via.
- Nunca ultrapasse os limites de velocidade afixados na sinalização.

▲ AVISO

Se o seu veículo ficar preso em neve, lama, areia, etc., tente baloiçar o veículo movendo-o para a frente e para trás. Não efectue este procedimento com pessoas ou objectos perto do veículo. Durante este procedimento, o veículo pode andar repentinamente para a frente ou para trás, causando lesões ou danos materiais nas pessoas ou objectos existentes nas imediações.

Arrancar o veículo numa subida íngreme

Para arrancar o veículo numa subida íngreme, carregue no pedal dos travões, coloque a alavanca da caixa na posição "D" (Condução). Introduza a velocidade apropriada tendo em conta o peso da carga e a inclinação da subida e desengate o travão de estacionamento. Carregue gradualmente no pedal do acelerador ao mesmo tempo que vai libertando o pedal dos travões.

Ao acelerar a partir da posição de veículo parado numa subida, o mesmo terá tendência descair para trás.

Engrenar a alavanca na velocidade 2 (segunda velocidade) irá evitar que o veículo descaia para trás.

SISTEMA DE TRAVAGEM

Travões assistidos

O seu veículo dispõe de travões assistidos que se afinam automaticamente com o uso normal.

Caso os travões assistidos percam potência devido ao afogamento do motor ou por outra razão, pode sempre parar o veículo aplicando mais força no pedal dos travões do que o normal. Contudo, a distância de paragem será mais longa.

Com o motor desligado, parte da potência de reserva dos travões esgota-se sempre que aplicar o pedal dos travões. Não pressione e liberte rapidamente o pedal dos travões com a assistência interrompida. Faça-o apenas quando for necessário, para manter o controlo da direcção em pisos escorregadios.

AVISO - Travões

- Não conduza com o pé em cima do pedal dos travões. Isso dá origem a um aquecimento normal dos travões, a um desgaste excessivo dos calços e maxilas dos travões e a maiores distâncias de paragem.
- Ao percorrer uma descida longa ou íngreme, reduza para uma velocidade inferior e evite aplicar continuamente os travões. Se o fizer, os travões podem sobreaquecer e perder temporariamente a sua eficácia.
- Se os travões estiverem molhados, o veículo poderá não ter o tempo de abrandamento normal e desviar para um lado com a aplicação dos travões. Para saber se os travões estão a funcionar correctamente, trave ligeiramente o veículo.

(Continua)

(Continua)

Experimente sempre os travões desta forma depois de atravessar locais molhados e poças fundas de água. Para secar os travões, aplique-os ligeiramente a uma velocidade segura até eles voltarem a funcionar normalmente.

- Antes de iniciar a condução, teste sempre a posição dos pedais do travão e do acelerador. Se não o fizer, poderá carregar inadvertidamente no pedal do acelerador em vez do pedal do travão causando um acidente grave.

Em caso de falha dos travões

Se os travões falharem com o veículo em andamento, pode efectuar uma paragem de emergência com o travão de estacionamento. Contudo, a distância de paragem será mais longa do que o normal.

 AVISO - Travão de estacionamento

O engate do travão de estacionamento com o veículo em andamento a velocidades normais pode provocar uma perda súbita de controlo do veículo. Se tiver de utilizar o travão de estacionamento para parar o veículo, faça-o com muito cuidado.

Aviso sonoro de desgaste dos travões de disco

Se os travões de disco estiverem gastos e precisarem de calços novos, ouvirá um som de aviso alto proveniente dos travões de disco dianteiros ou traseiros. O som poderá ser espaçado ou ser emitido quando carregar no pedal dos travões.

Lembre-se que certas condições de condução ou climatéricas podem fazer os travões chiar quando os aplicar pela primeira vez (ou ligeiramente). Esta situação é normal, não indiciando qualquer problema nos travões.

 CUIDADO

- **Para evitar reparações caras dos travões, não conduza com travões com os calços gastos.**
- **Quando substituir os calços, instale sempre conjuntos de travões dianteiros ou traseiros completos.**

 AVISO - Desgaste dos travões

O aviso sonoro de desgaste dos travões significa que o seu veículo precisa de assistência. Se ignorar este aviso sonoro, os travões podem perder eficácia de travagem, o que pode resultar num acidente grave.

Travão de estacionamento - Travão de mão

Engatar o travão de estacionamento

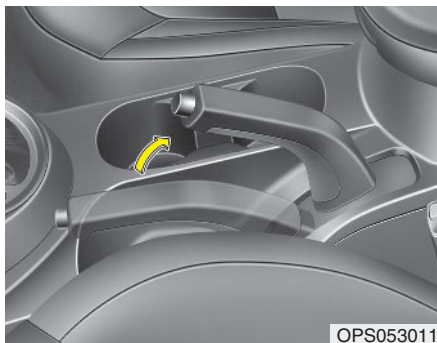

Para acionar o travão de estacionamento, comece por carregar no pedal do travão e depois, sem premir o botão de desbloqueio, puxe a alavanca do travão de estacionamento completamente para cima. Além disso, se estacionar o veículo numa superfície inclinada, convém engrenar a alavanca das mudanças numa mudança reduzida, no caso de se tratar uma caixa de velocidades manual, ou engrenar o seletor na posição P (Parqueamento) no caso de caixa de velocidades automática.

ATENÇÃO

- *Se conduzir com o travão de estacionamento acionado, causará um desgaste excessivo das pastilhas e discos dos travões.*
- *Não utilize o travão de mão com o veículo em andamento, excepto numa situação de emergência, pois poderá danificar os sistemas do automóvel e pôr em causa a segurança da condução.*

Desengatar o travão de estacionamento

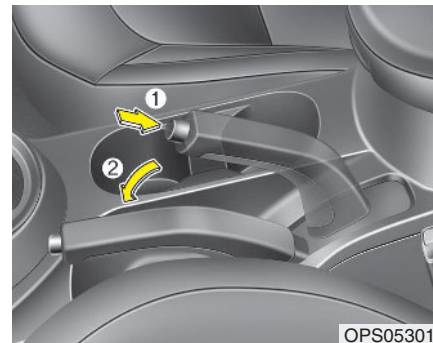

Para soltar o travão de estacionamento, comece por carregar no pedal do travão e puxe levemente para cima a alavanca do travão de estacionamento. Depois pressione o botão de desbloqueio (1) e baixe a alavanca do travão de estacionamento (2) sem soltar o botão.

AVISO

- Para prevenir que o veículo se mova acidentalmente depois de parado ou de ter saído dele, não utilize a alavanca da caixa de velocidades em vez do travão de estacionamento. Engate o travão de estacionamento e certifique-se de que a alavanca das mudanças está correctamente colocada em 1ª (primeira velocidade) ou marcha-atrás (veículos com caixa manual) ou na posição "P" (Estacionamento) (veículos com caixa automática).
- Nunca deixe uma pessoa que não conhece o veículo ou uma criança manusear o travão de estacionamento. Se o travão de estacionamento se desengatar acidentalmente, podem ocorrer graves lesões.
- Os veículos devem ter sempre o travão de estacionamento bem engatado quando estão estacionados, isto para evitar que se movam acidentalmente e causem lesões nos seus ocupantes ou nos peões.



Verifique o funcionamento da luz de aviso do travão de estacionamento colocando o interruptor da ignição na posição ON (não ligue o motor). Se o travão de estacionamento estiver engatado, esta luz acende-se com o interruptor da ignição na posição START ou ON.

Antes de conduzir, certifique-se de que o travão de estacionamento está totalmente desengatado e a luz de aviso do travão se apagou.

Se a luz de aviso dos travões se mantiver acesa após o desengate do travão de estacionamento com o motor a trabalhar, poderá haver uma avaria no sistema de travagem. Mandê inspeccionar imediatamente o veículo.

Se for possível, pare imediatamente de conduzir. Caso contrário, conduza o veículo com muito cuidado até encontrar um local seguro para parar ou uma oficina.

Sistema antibloqueio das rodas nas travagens (ABS)

AVISO

O sistema ABS (ou o sistema ESC) não previne acidentes decorrentes de manobras de condução incorrectas ou perigosas. Embora o controlo do veículo seja maior numa travagem de emergência, mantenha sempre uma distância segura entre o seu veículo e os que seguem à sua frente. Se as condições da estrada forem adversas, conduza com menos velocidade.

A distância de travagem de automóveis equipados com sistema ABS (ou sistema ESC) poderá ser mais longa do que a dos veículos desprovidos desse(s) sistema(s), nas condições abaixo descritas.

(Continua)

(Continua)

Conduza o veículo a baixa velocidade nas seguintes condições:

- Estradas acidentadas, de terra batida ou cobertas de neve.
- Com correntes de neve instaladas nos pneus.
- Estradas de piso esburacado ou com diferentes alturas.

Os sistemas de segurança ABS (ou ESC) de um veículo não devem ser testados com uma condução ou viragens a alta velocidade. Pode pôr em perigo a sua segurança e a dos outros.

O sistema ABS efectua a sensorização contínua da velocidade das rodas. Se as rodas estiverem para bloquear, o sistema ABS modula repetidamente a pressão de travagem hidráulica das rodas.

Se aplicar os travões em condições susceptíveis de bloquear as rodas, poderá ouvir um "tiquetique" nos travões ou sentir uma sensação correspondente no pedal dos travões. Esta situação é normal e significa que tem o sistema ABS activo.

Para explorar ao máximo as vantagens do sistema ABS numa situação de emergência, não tente modular a pressão da travagem nem pressionar e libertar repetidamente o pedal dos travões. Carregue no pedal dos travões a fundo, de acordo com as exigências da situação, e deixe o sistema ABS controlar a força transmitida aos travões.

*** NOTA**

Poderá ouvir um clique no compartimento do motor quando o veículo começar a andar após a ligação do motor. Esta situação é normal, indicando que o sistema ABS está a funcionar correctamente.

- Mesmo com o sistema ABS, o seu veículo continua a precisar de uma distância de paragem suficiente. Mantenha sempre uma distância segura em relação ao veículo que segue à sua frente.
- Abrace sempre nas curvas. O sistema ABS não pode impedir acidentes resultantes do excesso de velocidade.
- Em estradas com piso solto ou irregular, a actuação do sistema ABS pode resultar numa distância de paragem mais longa do que em veículos equipados com um sistema de travagem convencional.



W-78

 **CUIDADO**

- ***Se a luz de aviso do sistema ABS estiver e se mantiver acesa, pode haver um problema no sistema. No entanto, se assim for, os seus travões continuarão a funcionar normalmente.***

*(Continua)**(Continua)*

- ***A luz de aviso do sistema ABS mantém-se acesa cerca de 3 segundos após a ligação da ignição (o interruptor na posição "ON"). Durante esse período, o sistema ABS efectua um autodiagnóstico e a luz apaga-se se estiver tudo normal.***

Se a luz se mantiver acesa, pode haver um problema com o sistema. Recomendamos contactar um concessionário autorizado Kia.

CUIDADO

- *Se conduzir numa estrada com pouca tracção, por exemplo, com gelo no piso, e aplicar continuamente os travões, o sistema ABS estará também continuamente activo e a luz de aviso do sistema ABS pode iluminar-se. Encoste o automóvel num local seguro e desligue o motor.*
- *Volte a ligar o motor. Se a luz de aviso do sistema ABS se apagar, é porque o sistema está a funcionar normalmente. Caso contrário, pode haver um problema com o sistema ABS. Recomendamos contactar um concessionário autorizado Kia.*

* NOTA

Se arrancar com o veículo com cabos de corrente devido à descarga da bateria, o motor poderá não ter um funcionamento tão regular e a luz de aviso do sistema ABS poderá acender-se ao mesmo tempo. Isso acontece devido à pouca carga da bateria e não significa que o sistema ABS tenha uma avaria.

- Não pressione e liberte repetidamente o pedal dos travões!
- Antes de começar a conduzir, recarregue a bateria.

Controlo de estabilidade electrónico (Electronic Stability Control - ESC) (se instalado)

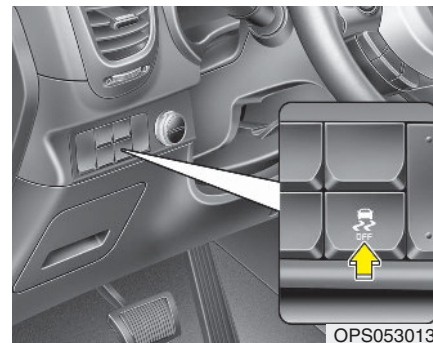

O sistema de controlo de estabilidade electrónico (ESC) foi concebido para estabilizar o veículo durante as manobras em curva.

O sistema ESC controla para onde comanda a direcção e a trajectória realmente assumida pelo veículo.

O sistema ESC aplica individualmente os travões das rodas e actua sobre o sistema de gestão do motor para estabilizar o veículo.

⚠ AVISO

Nunca conduza com excesso de velocidade para as condições da estrada ou ao fazer as curvas.

O sistema de controlo de estabilidade electrónico (ESC) não impede acidentes. O excesso de velocidade em viragens, as manobras bruscas e a hidroplanagem em pisos molhados podem resultar em acidentes graves. Só um condutor seguro e atento pode prevenir acidentes, evitando manobras que façam o veículo perder tracção. Mesmo com o sistema ESC instalado, tome as precauções habituais ao conduzir, entre as quais conduzir a uma velocidade segura para as condições da estrada.

O sistema de controlo de estabilidade electrónico (ESC) é um sistema concebido para ajudar o condutor a manter o controlo do veículo sob condições adversas, não substituindo as práticas de uma condução segura. Factores como a velocidade, as condições da estrada e o comando da direcção pelo condutor podem afectar a eficácia de prevenção de perdas de controlo do sistema ESC. Continua a ser responsabilidade do condutor conduzir e efectuar viragens a velocidades razoáveis e garantir uma margem de segurança suficiente.

Se aplicar os travões em condições susceptíveis de bloquear as rodas, poderá ouvir um "tiquetique" nos travões ou sentir uma sensação correspondente no pedal dos travões. Esta situação é normal e significa que tem o sistema ESC activo.

*** NOTA**

Poderá ouvir um clique no compartimento do motor quando o veículo começar a andar após a ligação do motor. Esta situação é normal, indicando que o sistema ESC está a funcionar correctamente.

Funcionamento do sistema ESC**Activação do sistema ESC**

- Com a ligação da ignição, os indicadores luminosos "ESC" e "ESC OFF" acendem-se cerca de 3 segundos. O sistema ESC fica então activo.
- Para desactivar o sistema ESC, carregue no botão "ESC OFF" durante pelo menos meio segundo depois de ligar a ignição (o indicador luminoso "ESC OFF" acende-se). Para activar o sistema ESC, carregue no botão "ESC OFF" (o indicador luminoso "ESC OFF" apaga-se).
- Ao ligar o motor, poderá ouvir um ligeiro "tiquetique". Este ruído corresponde à autoverificação automática do sistema ESC, não indiciando qualquer problema.

Sistema ESC activado



Se o sistema ESC estiver activado, o indicador luminoso respectivo começa a piscar.

- Se o sistema de controlo de estabilidade electrónico (ESC) estiver a funcionar normalmente, sente um ligeiro impulso no veículo. Esta situação é normal, tratando-se apenas do efeito do controlo dos travões.
- Quando sair de um troço coberto de lama ou quando conduzir numa estrada com piso escorregadio, as rotações por minuto do motor podem não aumentar, mesmo se carregar a fundo no pedal do acelerador. Isto acontece para manter a estabilidade e a tracção do veículo e não representa qualquer problema.

Desactivação do sistema ESC

Desactivação do sistema ESC



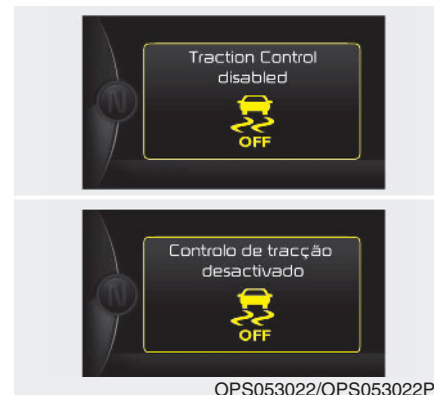

Este automóvel tem dois estados ESC OFF.

Se o motor parar, com o sistema ESC desligado, o sistema permanece desligado. Depois de voltar a ligar o motor, o sistema ESC liga-se de novo automaticamente.





• ESC off estado 1

Para cancelar o funcionamento do sistema ESC, carregue brevemente no botão ESC OFF (ESC OFF ) (a luz indicadora ESC OFF (ESC OFF ) acende-se).

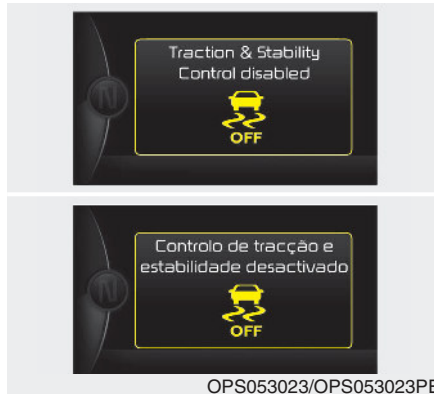
Neste estado, a função de controlo do motor não se aplica. Ou seja, a função de controlo da tração não está operacional. Só está ativa a função de controlo dos travões.



• **ESC off estado 2**

Para cancelar o funcionamento do sistema ESC, carregue no botão ESC OFF (ESC OFF ) durante mais de 3 segundos. A luz indicadora ESC OFF (ESC OFF ) acende-se e ouve-se um sinal sonoro. Neste estado, a função de controlo do motor e a função de controlo dos travões não estão ativas. Ou seja, o controlo de estabilidade do veículo cessa de funcionar.

Indicador luminoso



Se o interruptor da ignição for colocado na posição ON, o indicador luminoso acende-se e apaga-se se o sistema ESC estiver a funcionar normalmente.

O indicador luminoso ESC pisca se o sistema ESC estiver activado ou não funcionar depois der activado.

O indicador luminoso ESC OFF acende-se se o sistema ESC for desactivado com o botão.

⚠ CUIDADO

Conduzir com pneus ou rodas de tamanhos diferentes pode provocar uma avaria no sistema ESC. Quando substituir os pneus, certifique-se de que têm o mesmo tamanho dos pneus de origem.

⚠ AVISO

O sistema de controlo de estabilidade electrónico (ESC) é apenas um sistema auxiliar à condução. Conduza com cautela e segurança, abrandando em estradas sinuosas, com neve ou gelo. Conduza devagar e não tente acelerar se o indicador luminoso "ESC" estiver a piscar ou o piso da estrada for escorregadio.

Desactivação do sistema ESC

Durante a condução

- Sempre que possível, recomenda-se a activação do sistema ESC durante a condução quotidiana.
- Para desactivar o sistema ESC durante a condução, carregue no botão ESC OFF com o veículo a circular numa estrada de piso plano.



AVISO

**Nunca carregue no botão ESC OFF com o sistema ESC a actuar (o indicador luminoso ESC pisca).
Se desactivar o sistema ESC com ele a actuar, pode perder o controlo do veículo.**

*** NOTA**

- Se o veículo funcionar com um dinamómetro, assegure-se que o ESC deve ser desligado, pressionando o botão ESC OFF (desligado) durante mais de 3 segundos (ESC OFF fica iluminado).
Se deixar o ESC ligado, pode permitir o aumento de velocidade do veículo e acabar por resultar num falso diagnóstico.
- A desactivação do sistema ESC não afecta o funcionamento do sistema ABS ou do sistema de travagem.

Gestão da Estabilidade do Veículo (Vehicle Stability Management - VSM) (se instalado)

Este sistema permite melhorar ainda mais a estabilidade e a resposta da direcção quando um veículo rola sobre um piso escorregadio ou um veículo detectado sofre, numa travagem, uma alteração no coeficiente de atrito entre as rodas do lado direito e as do lado esquerdo.

Funcionamento do sistema VSM

Quando o VSM está a funcionar.

- O sistema ESC (controlo de estabilidade electrónico) () começa a piscar.
- O volante pode ser controlado.

Se o sistema VSM estiver a funcionar correctamente, sentirá um ligeiro impulso no veículo. Trata-se apenas do efeito do controlo dos travões, não indicando nada de anormal.

O sistema VSM não funciona nas seguintes situações:

- Condução numa estrada inclinada
- Condução em marcha-atrás
- O indicador () do sistema ESC mantém-se aceso no combinado de instrumentos
- O indicador do sistema EPS (Electronic Power Steering) mantém-se aceso no combinado de instrumentos

Desligar o sistema VSM

Se carregar no botão "ESC OFF" para desligar o sistema ESC, o sistema VSM desactiva-se ao mesmo tempo e acende-se o indicador () do sistema ESC.

Para ligar o sistema VSM, volte a carregar no botão. O indicador "OFF" do sistema ESC apaga-se.

Indicador de avaria

O sistema VSM pode desactivar-se mesmo sem carregar no botão "ESC OFF". Esta situação indica a detecção de uma avaria no sistema da direcção assistida electrónica (EPS) ou no sistema VSM.

Se a luz indicadora do ESC () ou se a luz de aviso do ESC permanecerem acesas, recomendamos mandar verificar o sistema num concessionário autorizado Kia.

*** NOTA**

- O sistema VSM foi concebido para funcionar a uma velocidade superior a 22 km/h nas curvas.
- O sistema VSM foi concebido para funcionar a uma velocidade superior a 10 km/h quando um veículo trava numa estrada split-mu. Este tipo de estrada apresenta pisos com diferentes forças de atrito.

AVISO

- O sistema de Gestão da Estabilidade do Veículo é apenas um sistema auxiliar, não substitui as práticas do condutor para uma condução de segura. Cabe sempre ao condutor estar atento à velocidade e à distância que o separa do veículo que segue à sua frente. Durante a condução, mantenha sempre as mãos firmes no volante.
- O seu veículo foi concebido para seguir as ordens do condutor, mesmo com o sistema VSM instalado. Tome sempre as medidas de precaução habituais para conduzir a uma velocidade segura em determinadas condições, por exemplo, com mau tempo ou sobre piso escorregadio.
- Conduzir com pneus ou rodas de tamanhos diferentes pode causar problemas de funcionamento no sistema VSM. Quando substituir os pneus, certifique-se de que os pneus novos têm o mesmo tamanho dos pneus de origem.

Controlo do Arranque Assistido nas Subidas (Hill-start Assist Control - HAC) (se instalado)

Ao arrancar numa subida íngreme, um veículo tem tendência para descair para trás. O Controlo do Arranque Assistido nas Subidas (HAC) evita que o veículo descaia para trás aplicando automaticamente os travões durante cerca de 1~2 segundos. Os travões são libertados quando o condutor carrega no pedal do acelerador ou após cerca de 1~2 segundos.

AVISO

O sistema HAC fica activado por apenas 1~2 segundos. Assim, ao arrancar com o veículo, carregue sempre no pedal do acelerador.

* NOTA

- O sistema HAC não funciona com a alavanca da caixa de velocidades na posição “P” (Estacionamento) ou “N” (Ponto-morto).
- O sistema HAC actua mesmo com o sistema ESC desactivado, mas não o faz se este não funcionar correctamente.

Sinalização de Travagem de Emergência (Emergency Stop Signal - ESS) (se instalado)

O sistema de Sinal de Stop de Emergência avisa o condutor do veículo de trás piscando a luz de stop quando o veículo é travado rápida e bruscamente.

O sistema é ativado quando:

- O veículo pára repentinamente (velocidade do veículo superior a 55km/h e desaceleração superior a 7 m/s²)
- O ABS está ativo.

Quando a velocidade do veículo for inferior a 40 km/h e o sistema ABS se desactivar ou a situação de travagem de emergência deixar de ocorrer, as luzes de travagem apagam-se. No seu lugar, acendem-se automaticamente as luzes de sinalização de perigo.

As luzes de sinalização de perigo apagam-se quando a velocidade do veículo superar os 10 km/h depois de ele ter parado. De igual modo, apagam-se se o veículo circular a baixa velocidade por algum tempo. Pode desligar manualmente as luzes de sinalização de perigo carregando no respectivo interruptor.

CUIDADO

O sistema de Sinalização de Travagem de Emergência (ESC) não actua se as luzes de sinalização de perigo já estiverem acesas.

Boas práticas de travagem

AVISO

- Sempre que sair do veículo ou estacionar, engate completamente o travão de estacionamento e introduza a posição de estacionamento na caixa de velocidades do veículo. Se não seguir estes procedimentos, corre o risco de o veículo começar a rolar inadvertidamente e provocar lesões em si ou noutras pessoas.
- Todos os veículos devem ter sempre o travão de estacionamento bem engatado quando estacionados, de modo a evitar que comecem a andar inadvertidamente e provoquem lesões nos seus ocupantes ou em peões.

- Ao deixar o lugar de estacionamento, certifique-se de que o travão de estacionamento não está engatado e que a luz do mesmo está apagada.
- Conduzir através de água pode deixar os travões molhados. Estes podem também molhar-se durante a lavagem do veículo. Conduzir com os travões molhados pode ser perigoso! O automóvel não parará com a mesma rapidez e pode descair para um dos lados.

Para secar os travões, aplique-os ligeiramente até voltarem a actuar normalmente, tendo o cuidado de manter sempre o controlo do veículo. Se o travão não regressar à posição original, pare imediatamente logo que esteja em segurança e recomendamos ligar para um concessionário autorizado Kia.

- Não percorra descidas com o veículo desengatado. Isto é extremamente perigoso. Mantenha sempre o veículo engatado, abraque com os travões e reduza para uma velocidade inferior para travar com o motor e manter uma velocidade segura.

- Não conduza travando constantemente. Pode ser perigoso conduzir com o pé em cima do pedal dos travões, pois estes podem sobreaquecer e perder a eficácia de travagem. De igual modo, isso pode aumentar o desgaste dos componentes dos travões.
- Se um pneu se esvaziar durante a condução, aplique ligeiramente os travões e mantenha o veículo a direito e virado para a frente ao abrandar. Quando já estiver a circular suficientemente devagar para o fazer em segurança, saia da estrada e pare num local seguro.
- Se o seu veículo tiver uma caixa automática, não o deixe descair em frente. Para o evitar, mantenha o pé com firmeza no pedal dos travões com o automóvel parado.
- Tenha cuidado ao estacionar num local inclinado. Engate bem o travão de estacionamento e coloque a alavanca da caixa de velocidades na posição "P" (caixa automática) ou em 1ª ou marcha-atrás (caixa manual). Se tiver o veículo a descer, vire as rodas dianteiras para o passeio para ajudar a impedi-lo de rolar para baixo.

Se tiver o veículo a subir, vire as rodas dianteiras na direcção contrária ao passeio para ajudar a impedi-lo de descair. Se não houver passeio ou tiver, por outras razões, de impedir o veículo de rolar para baixo, bloqueie as rodas.

- Em certas condições climáticas, o travão de estacionamento pode congelar quando engatado. Isto é mais fácil de acontecer se houver uma acumulação de neve ou gelo à volta ou perto dos travões traseiros ou se os travões estiverem molhados. Se houver o risco do travão de estacionamento congelar, engate-o apenas temporariamente enquanto coloca a alavanca da caixa de velocidades na posição "P" (caixa automática) ou em 1ª ou marcha-atrás (caixa manual) e bloqueie as rodas traseiras para o automóvel não descair. Depois, desengate o travão de estacionamento.
- Não mantenha o veículo parado numa subida com a ajuda do pedal do acelerador. Pode sobreaquecer a caixa de velocidades. Utilize sempre o pedal dos travões ou o travão de estacionamento.

SISTEMA DE CONTROLO DA VELOCIDADE DE CRUZEIRO (SE INSTALADO)



1. Indicador da velocidade de cruzeiro
2. Indicador de programação da velocidade de cruzeiro

O sistema de controlo da velocidade de cruzeiro permite-lhe programar o veículo de modo a que mantenha uma velocidade constante sem ter de manter o pé em cima do pedal do acelerador.

Este sistema foi concebido para funcionar acima dos 30 km/h (20milhas).

⚠ AVISO

- Se o cruise controlo (controlo velocidade cruzeiro) foi deixado ligado, (luz do indicador CRUISE acesa), o cruise control pode ser ligado de modo accidental. Manter o sistema de cruise control desligado quando este não está a ser necessário para evitar ligar-se inadvertidamente.
- Utilize o controlo da velocidade de cruzeiro apenas em viagens feitas em vias principais e com boas condições climatéricas.
- Não utilize o controlo da velocidade de cruzeiro se não for seguro manter o automóvel a uma velocidade constante, por exemplo, com tráfego congestionado ou de intensidade variável ou em estradas de piso escorregadio (chuva, gelo ou neve), sinuosas ou com uma inclinação superior a 6%.

(Continua)

(Continua)

- Preste especial atenção às condições de condução sempre que utilizar o sistema de controlo da velocidade de cruzeiro.
- Tenha cuidado ao efectuar uma descida com o sistema de controlo da velocidade de cruzeiro. Este pode aumentar a velocidade do veículo.

⚠ CUIDADO

Num veículo com caixa manual a circular com a ajuda do controlo da velocidade de cruzeiro, não coloque a caixa em ponto-morto sem carregar no pedal da embraiagem. Pode causar uma rotação excessiva do motor.

Se acontecer, pressionar o pedal de embraiagem ou libertar o interruptor CRUISE.

* NOTA

- Com o controlo da velocidade de cruzeiro a funcionar normalmente, se activar ou reactivar o interruptor "SET" depois de aplicar os travões, o controlo da velocidade de cruzeiro activa-se cerca de 3 segundos depois. Este atraso é normal.
- Para activar o cruise control - controlo de velocidade, largue o pedal de travão pelo menos uma vez depois de girar a ignição para a posição ON ou pôr o motor a trabalhar. Este procedimento é importante para verificar se o comutador do travão está a funcionar correctamente.

Interruptor de controlo da velocidade de cruzeiro

■ Tipo A



■ Tipo B



CANCEL: Cancela o funcionamento do controlo da velocidade de cruzeiro.

CRUISE/🔄: Liga ou desliga o sistema de controlo da velocidade de cruzeiro.

RES+: Retoma ou aumenta a velocidade do controlo de velocidade de cruzeiro.

SET-: Ajusta ou diminui a velocidade do controlo de velocidade de cruzeiro.

Definir a velocidade de cruzeiro:

■ Tipo A



■ Tipo B



1. Pressione o botão CRUISE/RES+ da velocidade de cruzeiro no volante, para ligar o sistema. O indicador luminoso CRUISE acende-se no painel de instrumentos.
2. Acelere até à velocidade pretendida, que deve ser superior a 30 km/h.

* NOTA - Caixa de velocidades manual

Nos veículos com caixa de velocidades manual, é necessário carregar pelo menos uma vez no pedal dos travões para activar o controlo da velocidade de cruzeiro após a ligação do motor.

■ Tipo A



■ Tipo B



3. Empurre o botão SET-, e largue na velocidade desejada. A luz do indicador SET- iluminar-se-á no painel de instrumentos. Solte simultaneamente o pedal do acelerador. A velocidade desejada é mantida automaticamente.

O veículo pode acelerar ou desacelerar ligeiramente numa inclinação acentuada, a subir ou a descer.

Aumentar a velocidade de cruzeiro programada:

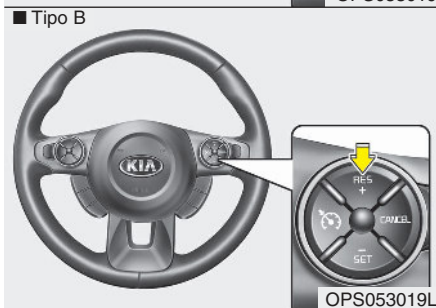
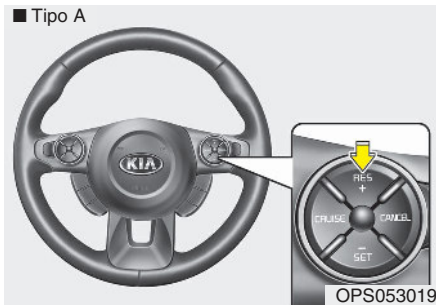

Siga um dos dois procedimentos seguintes:

- Empurre o botão RES+ e mantenha pressionado. O seu veículo começa a acelerar. Solte o comando quando alcançar a velocidade desejada.
- Empurre o botão RES+ e largue imediatamente. A velocidade de cruzeiro aumenta 2km/h (1mph) cada vez que mover o botão RES+ desta maneira.

Diminuir a velocidade de cruzeiro programada:

■ Tipo A



■ Tipo B



Siga um dos dois procedimentos seguintes:

- Empurre o botão SET- e mantenha pressionado.
A velocidade do seu veículo começa a abrandar gradualmente. Solte o comando quando alcançar a velocidade que deseja manter.
- Empurre o botão SET - e largue imediatamente.
A velocidade de cruzeiro diminui 2km/h (1mph) cada vez que mover o botão SET - desta maneira.

Para acelerar temporariamente com o controlo da velocidade de cruzeiro activado:

Se quiser acelerar temporariamente com o controlo da velocidade de cruzeiro activado, carregue no pedal do acelerador. O aumento de velocidade não interfere com o funcionamento do controlo da velocidade de cruzeiro nem altera a velocidade definida.

Para voltar à velocidade definida, tire o pé do acelerador.

Para cancelar o controlo da velocidade de cruzeiro, faça uma das seguintes ações:

■ Tipo A



■ Tipo B



- Carregue no pedal dos travões.
- Carregue no pedal da embraiagem (veículo com caixa manual).

- Coloque a alavanca da caixa na posição N (Ponto-morto) (veículo com caixa automática).
- Carregue no interruptor CANCEL do volante.
- Abrande o veículo até abaixo da velocidade programada em 20 km/h.
- Abrande o veículo para uma velocidade inferior a 25 km/h.

Cada uma das ações acima cancelam o funcionamento da velocidade cruzeiro (a luz indicadora de configuração SET no painel de instrumentos desliga-se), mas não desliga o sistema. Se desejar retomar o controlo da velocidade cruzeiro, empurre o botão RES+ localizado no volante. Desta forma regressa à velocidade previamente configurada.

Retomar a velocidade de cruzeiro a mais de 30 km/h:

■ Tipo A

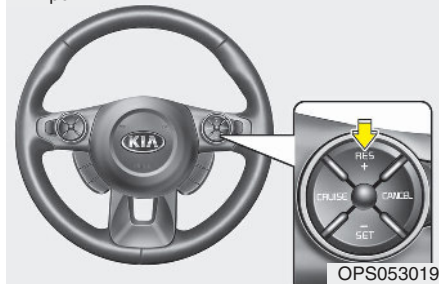



■ Tipo B



Se tiver sido usado um método diferente do uso do botão CRUISE/RES+ para cancelar a velocidade de cruzeiro e o sistema continuar ativado, o sistema assume automaticamente a configuração mais recente quando se pressionar o interruptor RES+.

Contudo, a velocidade não será retomada se a velocidade do veículo tiver descido abaixo dos 30 km/h (20 mph).

Para desactivar o controlo da velocidade de cruzeiro, faça o seguinte:

- Pressione o botão velocidade CRUISE /  (a respetiva luz indicadora apaga-se).
- Pressione o botão do limite de velocidade . (Se premir o botão, o sistema de limite da velocidade é ativado).
- Desligue a ignição.

Estes dois passos permitem cancelar o funcionamento do controlo da velocidade de cruzeiro. Se quiser reiniciar o funcionamento do controlo, repita os passos indicados em "Definir a velocidade de cruzeiro" na página anterior.

SISTEMA DE CONTROLO DO LIMITE DE VELOCIDADE (SE INSTALADO)

Pode seleccionar o limite de velocidade quando não quiser conduzir acima de uma determinada velocidade.

Se conduzir a cima de um limite de velocidade seleccionada, o sistema de aviso funciona (a velocidade seleccionada vai piscar e ouve-se um aviso sonoro) até que o veículo volte á velocidade seleccionada.

* NOTA

Com o controlo do limite de velocidade em funcionamento, não é possível activar o sistema de controlo da velocidade de cruzeiro.

Interruptor de controlo do limite da velocidade



CANCEL: Cancela o limite de velocidade definido.

: Liga ou desliga o sistema de controlo do limite de velocidade.

RES+: Retoma ou aumenta a velocidade do controlo do limite de velocidade.

SET-: Ajusta ou diminui a velocidade do controlo do limite de velocidade.

Para programar o limite de velocidade:



1. Para ligar o sistema, carregue no botão do limite de velocidade  do volante.

■ Tipo A



OPS053057L

■ Tipo B

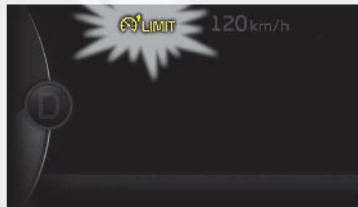

OPS053058L

O indicador luminoso do limite de velocidade acende-se.

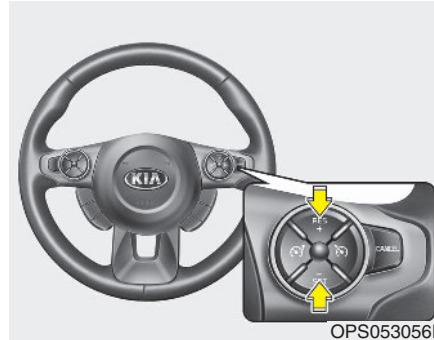

OPS053056L

2. Pressionar o botão SET-.
3. Empurre o botão RES+ ou o botão SET- e largue na velocidade desejada. Empurre o botão RES+ ou o botão SET- e mantenha pressionado. A velocidade aumenta ou diminui 5km/h (3mph). Empurre o botão RES+ ou o botão SET- e largue imediatamente. A velocidade aumenta ou diminui 1km/h. O limite de velocidade assim configurado é visualizado no combinado de instrumentos.

■ Tipo A



OPS053059L

■ Tipo B

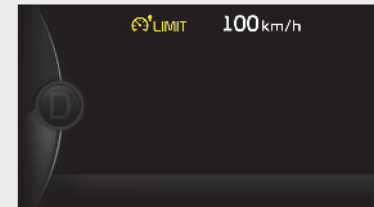

OPS053060L

O limite de velocidade selecionado será indicado no painel de instrumentos.

Para conduzir acima do limite de velocidade deverá pressionar a fundo o pedal do acelerador (mais de 82%) até o mecanismo de redução de velocidade começar a trabalhar com um barulho de clique. Então o limite de velocidade selecionado irá piscar e o aparelho de sinalização sonoro irá soar até que a velocidade do veículo esteja dentro do limite.

* NOTA

- Se afrouxar o pedal do acelerador menos de cerca de 50%, o veículo não irá acelerar acima do limite de velocidade definido, mas manterá a velocidade do veículo dentro do limite.
- O barulho de clique ouvido no mecanismo de redução de velocidade ao afrouxar completamente o pedal do acelerador é normal.

Para desligar o controlo do limite de velocidade, execute um dos seguintes procedimentos:



OPS053061L

- Pressione o botão que limita a velocidade (ícone de limite de velocidade) novamente.
- Pressione o botão do velocidade CRUISE/RES- (Se premir o botão do cruise o sistema de limite da velocidade é ativado).
- Desligue a ignição.

Se pressionar o interruptor cancel uma vez, cancela o limite predefinido de velocidade, mas não desliga o sistema. Se pretender reconfigurar o limite de velocidade, empurre o comando RES+ ou SET- até obter a velocidade desejada.

■ Tipo A



OPS053062L

■ Tipo B

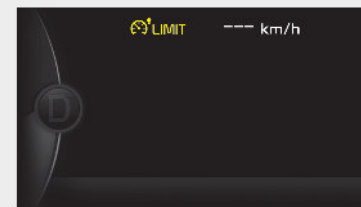

OPS053063L

⚠ CUIDADO

O indicador 'ícone de limite de velocidade' irá piscar se houver algum problema com o sistema de controlo de limite de velocidade.

Se isto ocorrer, recomendamos mandar verificar o sistema num concessionário autorizado Kia.

SISTEMA ISG (IDLE STOP AND GO) (SE INSTALADO)

O seu veículo pode estar equipado com o sistema ISG, que reduz o consumo de combustível desligando automaticamente o motor quando o veículo está parado (Por exemplo, num sinal vermelho, num sinal de paragem obrigatória (stop) ou numa fila de trânsito).

O motor liga automaticamente assim que as condições o permitam.

O sistema ISG é ativado sempre que o motor se encontra em funcionamento.

* NOTA

Quando o sistema ISG liga automaticamente o motor, algumas luzes avisadoras (ABS, ESC, ESC OFF, EPS ou aviso do travão de estacionamento) podem iluminar-se durante alguns segundos.

Isto acontece devido à tensão fraca da bateria. Não significa uma falha de funcionamento do sistema.

Auto stop (paragem automática)

Para parar o motor em modo de paragem em marcha lenta

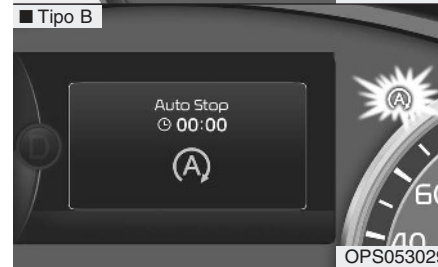

1. Reduza a velocidade do veículo para menos de 5km/h (3mph).
2. Coloque a alavanca na posição N (Neutro ou ponto morto).
3. Solte o pedal da embraiagem.

O motor pára e a luz indicadora verde AUTO STOP ((A)) ilumina-se no combinado de instrumentos.



Também surge uma mensagem "Paragem Automática" no ecrã LCD. (se instalado)

* NOTA

É necessário alcançar uma velocidade mínima de 10km/h (6mph) desde a última paragem em marcha lenta.

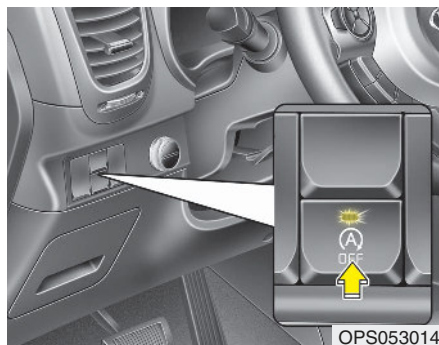

* NOTA

Se tirar o cinto de segurança ou abrir a porta do condutor (ou capô do motor) no modo auto stop, acontece o seguinte:

- O sistema ISG é desativado (a luz do botão ISG OFF acende-se).

(Continua)



(Continua)

- Surge mensagem "Sistema ISG Desactivado. Ligar Motor" no ecrã LCD. (se instalado)

Auto start (arranque automático)

Para voltar a ligar o motor partir do modo de paragem em marcha lenta

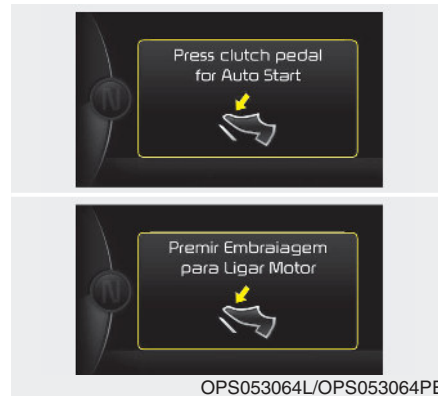

- Carregue no pedal da embraiagem com a alavanca das mudanças na posição N (Neutro ou ponto morto).
- Surge a mensagem "Premir Embraiagem para Ligar Motor" no visor LCD. (se instalado)
- O motor arranca e a luz indicadora verde AUTO STOP ((A)) no combinado de instrumentos apaga-se.

O motor também arranca automaticamente sem intervenção do condutor, quando:

- A velocidade da ventoinha do sistema manual de climatização está regulada para uma posição superior à 3ª com o ar condicionado ligado.
- A velocidade da ventoinha do sistema automático de climatização está regulada para uma posição superior à 6ª com o ar condicionado ligado.
- Quando o sistema de climatização já está ligado há algum tempo.
- Quando o desembaciador está ligado.
- A pressão de vácuo dos travões é reduzida.
- O nível da carga da bateria é reduzido.
- A velocidade do veículo é superior a 5km/h (3 mph).



A luz indicadora verde AUTO STOP ((A)) no combinado de instrumentos pisca durante 5 segundos e surge a mensagem "A Voltar a Ligar Motor" no visor LCD. (se instalado)

Condições de funcionamento do sistema ISG

O sistema ISG funciona nas seguintes condições:

- O condutor está a usar o cinto de segurança.
- A porta do condutor e o capô do motor estão fechados.
- A pressão de vácuo dos travões é adequada.
- A carga da bateria é suficiente.
- A temperatura exterior situa-se entre -2°C e 35°C (28,4°F a 95°F).
- A temperatura do líquido de refrigeração do motor não é demasiado baixa.

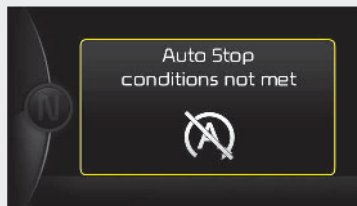
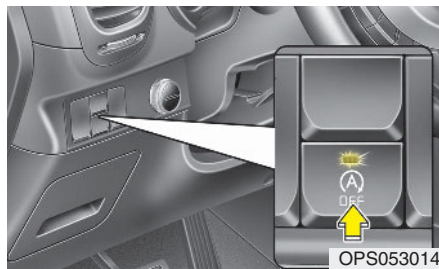

OPS053026



OPS053026PE

* NOTA

- Se o sistema ISG não cumprir as condições de funcionamento, o sistema ISG é desativado. A luz do botão ISG OFF ilumina-se e surge a mensagem "Sistema ISG Desactivado" no visor LCD. (se instalado)
- Se a luz acende ou a mensagem surgir continuamente, deve andar verificar o funcionamento.

Desativação do sistema ISG

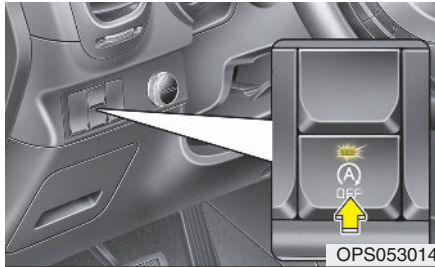

- Se desejar desativar o sistema ISG, pressione o botão ISG OFF. A luz do botão ISG OFF ilumina-se e surge a mensagem "Sistema ISG OFF" no visor LCD. (se instalado)
- Se premir novamente o botão ISG OFF, o sistema é ativado e a luz do botão ISG OFF apaga-se.

Avaria do sistema ISG

O sistema pode não funcionar quando:

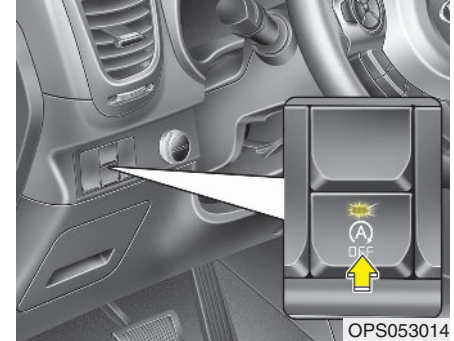

Ocorre um erro do sistema ou dos sensores do sistema ISG.

Acontece o seguinte:

- A luz indicadora amarela AUTO STOP (A) no combinado de instrumentos permanece acesa depois de piscar durante 5 segundos.
- A luz do botão ISG OFF ilumina-se.

* NOTA

- Se a luz do botão ISG OFF não se apagar quando se pressiona novamente o botão ISG OFF ou se o sistema ISG apresentar continuamente falhas de funcionamento, recomendamos que contacte um concessionário Kia assim que possível.
- Quando a luz do botão ISG OFF se ilumina, pode apagar-se depois do veículo ter sido conduzido a cerca de 80km/h durante duas horas no máximo e de se ter colocado o comando de velocidade da ventoinha abaixo da 2ª posição. Se a luz do botão ISG OFF continuar acesa apesar deste procedimento, recomendamos que contacte um concessionário Kia assim que possível.

AVISO

Quando o motor está no modo de paragem em marcha lenta, pode voltar a arrancar sem intervenção do condutor.

Antes de sair do veículo ou executar alguma intervenção no compartimento do motor, desligue o motor, rodando para isso a ignição para a posição LOCK/OFF ou retirando a chave da ignição.

SISTEMA ECO ACTIVO

Operação ECO activo

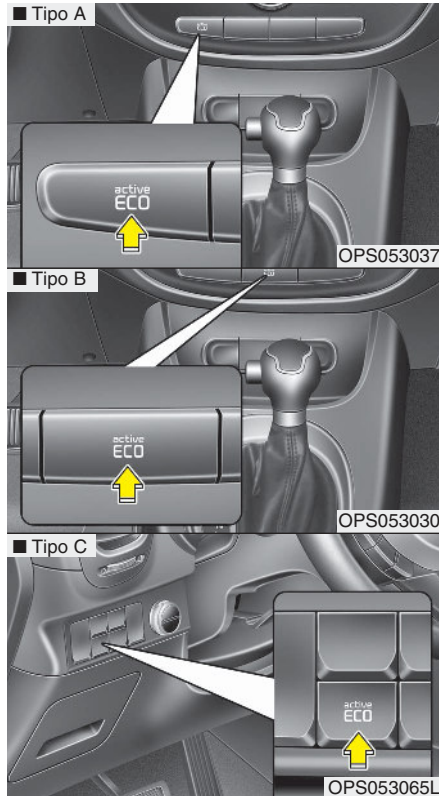

ECO activo ajuda a melhorar a eficiência de consumo através do controlo de determinados parâmetros de funcionamento do motor e da transmissão. A eficiência de consumo depende dos hábitos de condução do condutor e das condições da via.

- Quando o interruptor ECO activo é pressionado, o indicador ECO (verde) é iluminado para confirmar que o ECO activo está operacional.
- Quando o ECO activo é posto em funcionamento, este irá permanecer ligado até que o botão do ECO activo tiver sido pressionado novamente. O sistema ECO activo não desliga se o veículo é posto a funcionar novamente.
Para desligar o sistema ECO activo, pressionar o botão ECO novamente.
- Se o ECO activo estiver desligado, o sistema regressará ao modo normal.

Quando o sistema ECO activo é accionado:

- O ruído do motor pode aumentar.
- A velocidade do veículo pode reduzir ligeiramente.
- O desempenho do ar condicionado pode ser afectado.

Limitação da operacionalidade do ECO activo:

Se ocorrerem as seguintes condições enquanto o ECO activo está em funcionamento, a operacionalidade do sistema é limitada no entanto não se regista alteração no indicador ECO.

- Quando o nível do líquido refrigerante está baixo.
O sistema manter-se-á com funcionalidade limitada até o desempenho do motor tiver atingido o nível normal.
- Quando subir uma montanha.
O sistema estará com funcionalidade limitado para obter potência durante a condução em subida, uma vez que o binário do motor é restrito.
- Quando utilizar o modo desportivo.
O sistema estará com funcionamento limitado de acordo com a posição da alavanca de velocidades.
- Quando o pedal do acelerador é pressionado a fundo durante alguns segundos:
O sistema acender-se-á avisando que o condutor pretende acelerar. (exclusivamente para motores a gasolina)

SISTEMA DE AVISO DE PARTIDA (LDWS) (SE INSTALADO)

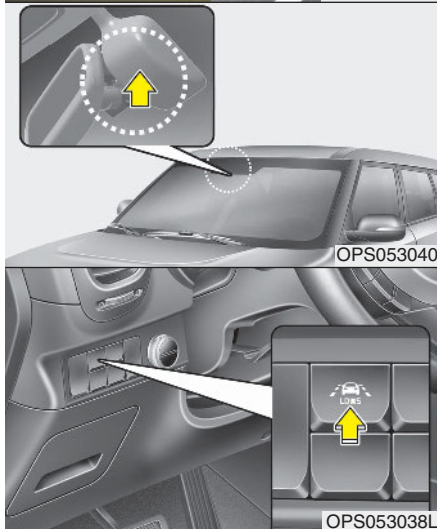
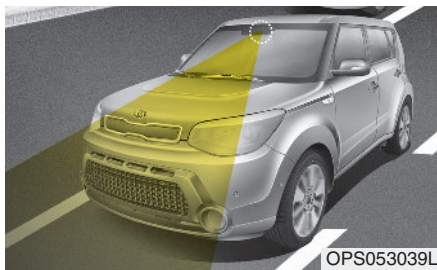

O sistema detecta a pista através do sensor instalado no parabrisas e avisa quando o veículo sai da via.

⚠ AVISO

- O LDWS não faz com que o veículo mude de via. É de responsabilidade do condutor verificar sempre as condições da via.
- Não guine o volante de repente quando o LDWS avisa que o seu veículo está a sair da via.
- Se o sensor não consegue detectar a via ou se a velocidade não excede os 60 km/h, o LDWS não irá avisar que o veículo está a sair d.a via
- Se o seu automóvel tiver vidros fumados ou outros tipos de acabamentos e acessórios no para-brisas, o sistema LDWS pode não funcionar corretamente.
- Não deixar que água ou outro tipo de líquido entre em contacto em o sensor LDWS.

(Continua)

(Continua)

- Não remover os componentes LDWS e não exercer impacto violento sobre o sensor.
- Não colocar objectos que reflectam luz contra o painel de bordo.
- Verificar sempre as condições da via, dado que é o aviso sonoro pode não ser audível devido às condições exteriores e de audio existentes.

* LDWS : Lane Departure Warning System



Para usar o LDWS, pressione o interruptor com a ignição na posição ON. A luz indicadora ilumina-se no combinado de instrumentos. Para cancelar o LDWS, pressione novamente o interruptor.



Se seleccionar este símbolo, o modo LDWS surge no ecrã LCD.

■ Significa que o sensor detecta a via



■ Significa que o sensor não detecta a via

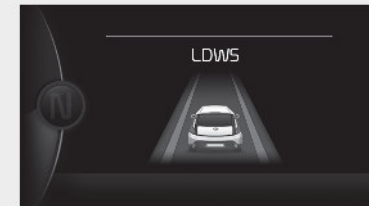

Se o seu veículo sair da via com o LDWS em funcionamento e o veículo excede a velocidade de 60 km/h, o aviso é conforme segue:

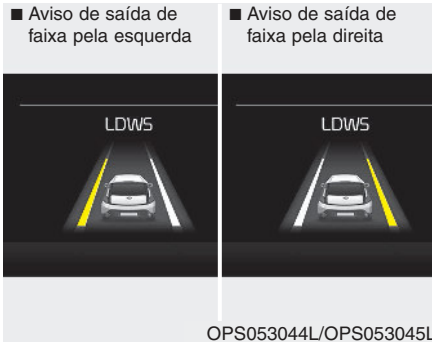

1. Aviso visual

Se abandona a via, a linha que ficou no LCD pisca a amarelo com 0,8 segundos de intervalo.

2. Aviso audível

Se abandonar a via, o som de aviso funciona com 0,8 segundos de intervalo.



A cor do símbolo muda conforme o estado do sistema LDWS.

- Cor branca : Significa que o sensor não deteta a linha de faixa de rodagem.
- Cor verde : Significa que o sensor deteta a linha da faixa de rodagem.

Indicador de aviso



Se o LDWS falhar, surge o indicador de aviso (amarelo). O LDWS não está a funcionar correctamente. Se isto ocorrer, recomendamos mandar verificar o sistema num concessionário autorizado Kia.

O LDWS não funciona quando:

- O condutor liga o pisca para mudar de faixa de rodagem
Mas, quando o sinal de perigo está em funcionamento, o LDWS está normal.
- Circular na faixa de rodagem.

*** NOTA**

Ligue primeiro o pisca depois mude de faixa de rodagem.

O sistema LDWS pode não avisar quando o veículo sai da faixa de rodagem ou mesmo quando o veículo não sai da faixa de rodagem;

- A faixa de rodagem pode não estar visível por estar coberta de neve, chuva, pedras, poeiras ou muitas outras.
- A luminosidade exterior muda bruscamente, como por exemplo, quando se entra/sai de um túnel.
- Os faróis não estão ligados ou a luz é fraca por ser de noite ou se conduzir dentro de um túnel.
- Dificuldade distinguir a cor da linha da estrada.
- Conduzir numa subida íngreme ou em curva.
- Existem reflexos de luz sobre a água na estrada, quer se trate do sistema público de iluminação, da luz do sol ou de veículos que circulam no sentido contrário.
- A lente ou o parabrisas está com sujidade.
- O sensor não detecta a linha por motivo de nevoeiro, chuva e neve intensa.
- A temperatura circundante do espelho retrovisor interior é elevada devido à directa incidência dos raios solares.
- A faixa é muito larga ou muito estreita.
- A linha da faixa está danificada ou invisível.
- Sombra na linha da faixa.
- Há uma marca semelhante a uma linha de faixa.
- Existe uma estrutura de limite.
- A distância que separa do veículo da frente é demasiado curta ou o veículo da frente esconde a via rodoviária.
- O veículo é sacudido fortemente.
- O número de faixas aumenta ou diminui ou as linhas das faixas cruzam-se de forma complicada.
- Colocar algo no painel de instrumentos.
- Conduzir com o sol a incidir directamente.
- Conduzir em áreas em construção.
- Existem mais do que duas linhas de faixas para cada lado (Esquerda/Direita).

FUNCIONAMENTO ECONÓMICO

A economia de combustível do veículo depende sobretudo do estilo da condução e de onde e quando se conduz.

Cada um destes factores inclui no número de quilómetros que consegue percorrer com um litro de combustível. Para conduzir o veículo da forma mais económica possível, siga as sugestões seguintes para poupar dinheiro em combustível e reparações:

- Conduza devagar e acelere moderadamente. Não faça arranques "a derrapar" ou mudanças com o pé a fundo no acelerador e mantenha uma velocidade de cruzeiro constante. Não acelere a fundo entre semáforos. Tente adaptar a sua velocidade à do tráfego circundante para evitar mudanças de velocidade desnecessárias. Sempre que possível, evite os engarrafamentos. Mantenha sempre uma distância segura em relação aos veículos da frente, para evitar travagens desnecessárias e reduzir também o desgaste dos travões.

- Conduza a uma velocidade moderada. Quanto mais depressa conduzir, mais combustível o automóvel consome. Conduzir a uma velocidade moderada, em especial em grandes vias, é uma das maneiras mais eficazes de diminuir o consumo de combustível.
- Não accione repetidamente o pedal dos travões ou da embraiagem. Pode aumentar o consumo de combustível e o desgaste do sistema de alimentação de combustível. Além disso, conduzir com o pé no pedal dos travões pode causar o sobreaquecimento destes, o que reduz a sua eficácia de travagem e pode ter consequências mais graves.
- Cuide bem dos seus pneus. Mantenha-os cheios com a pressão correcta. Uma pressão incorrecta, para mais ou para menos, resulta num desgaste desnecessário dos pneus. Verifique a pressão dos pneus pelo menos uma vez por mês.
- Certifique-se de que tem as rodas bem alinhadas. O seu alinhamento incorrecto pode resultar de batidas em passeios ou uma velocidade excessiva em pisos irregulares. O mau alinhamento das rodas provoca um desgaste mais rápido dos pneus e outros problemas, como um maior consumo de combustível.
- Mantenha o seu automóvel em bom estado. Para melhorar o consumo de combustível e reduzir os custos de manutenção, cumpra o calendário de manutenção. Se conduzir o veículo em condições adversas, terá de fazer uma manutenção mais frequente.
- Mantenha o veículo limpo. Para maximizar o tempo de vida útil do veículo, mantenha-o limpo e sem materiais corrosivos. É extremamente importante não deixar acumular lama, sujidade, gelo, etc., na parte inferior do automóvel. Este peso extra pode resultar num maior consumo de combustível e contribuir também para a corrosão.
- Viaje com atenção e cautela. Não transporte pesos desnecessários no seu veículo. O peso diminui a economia de combustível.
- Não deixe o motor trabalhar ao ralenti por mais tempo do que o necessário. Se estiver à espera dentro do veículo (sem ser no trânsito), desligue o motor e volte a ligá-lo apenas quando for para seguir viagem.

- Lembre-se que o seu veículo não necessita de um aquecimento prolongado. Após o arranque do motor, deixe-o trabalhar 10 a 20 segundos antes de introduzir uma velocidade. Contudo, em condições de tempo frio, deixe o motor aquecer por mais algum tempo.
 - Não force nem exceda o limite de rotação do motor. O forçar do motor consiste conduzir demasiado devagar para a velocidade introduzida, o que faz com que o motor comece a falhar. Se isso acontecer, reduza para uma velocidade inferior. O excesso de rotação do motor corresponde a acelerá-lo para lá do limite de segurança. Isto pode ser evitado efectuando as mudanças nas velocidades recomendadas.
 - Utilize o ar condicionado com moderação. O sistema do ar condicionado é alimentado pelo rendimento energético do motor, pelo que a economia de combustível é menor com o ar condicionado ligado.
 - A abertura dos vidros a alta velocidade pode diminuir a economia de combustível.
 - A economia de combustível diminui com o veículo sob ventos cruzados e de frente. Para compensar esta perda de economia, abraque quando conduzir nestas condições.
- Manter um veículo em bom estado de funcionamento é importante tanto para a economia como para a segurança do veículo. Recomendamos que o sistema seja revisto num concessionário autorizado Kia.

⚠ AVISO - Desligar o motor com o veículo em andamento

Nunca desligue o motor em descidas ou com o veículo em andamento. A direcção e os travões assistidos não funcionam devidamente com o motor desligado. Em vez disso, mantenha o motor ligado e reduza para uma velocidade adequada para travar com o motor. Além disso, desligar a ignição durante a condução pode activar o bloqueio do volante (se instalado) e causar a perda de controlo da direcção do veículo, com lesões graves ou fatais.

CONDIÇÕES DE CONDUÇÃO ESPECIAIS

Condições de condução perigosas

Se deparar com condições de condução perigosas, tais como água, neve, gelo, lama, areia ou perigos semelhantes, siga estas sugestões:

- Conduza com cuidado e guarde uma distância extra para uma travagem de emergência.
- Evite travar ou comandar a direcção de forma brusca.
- Para travar com travões sem ABS, accione o pedal dos travões com um ligeiro movimento para cima e para baixo até o veículo parar.

AVISO - ABS

Não accione repetidamente o pedal dos travões num veículo equipado com ABS.

- Se ficar preso em neve, lama ou areia, introduza a 2ª. Acelere devagar para não fazer patinar as rodas motrizes.
- Nesta situação, para criar tracção, coloque areia, sal-gema, correntes ou outro material antideslizante sob as rodas motrizes.

 **AVISO - Reduções de caixa**
As reduções feitas com uma caixa automática e o veículo a circular em pisos escorregadios podem causar um acidente. Uma alteração súbita na velocidade dos pneus pode fazê-los derrapar. Tenha cuidado ao fazer reduções com o veículo sobre pisos escorregadios.

Baloçar o veículo

Se for necessário baloçar o veículo para o libertar de neve, areia ou lama, comece por rodar o volante para a direita ou para a esquerda para desimpedir a área à frente das rodas dianteiras. Em seguida, vá alternando entre as velocidades de recuo e avanço – 1ª (Primeira) e R (Marcha-Atrás) – nos veículos equipados com eixo de transmissão manual, e qualquer velocidade para a frente, nos veículos equipados com eixo de transmissão automático. Não force o motor e faça girar as rodas o menos possível. Se, após várias tentativas, o veículo continuar preso, mande-o puxar com um veículo de reboque para evitar o sobreaquecimento do motor e eventuais danos na caixa de velocidades.

CUIDADO

O baloiço prolongado do veículo pode causar o sobreaquecimento do motor, danos ou avarias na caixa de velocidades e danos nos pneus.

 AVISO - Patinagem dos pneus

Não faça derrapar as rodas, especialmente a velocidades superiores a 56 km/h. Se fizer girar as rodas a alta velocidade com o veículo parado, pode provocar o sobreaquecimento e rebentamento de um pneu e causar lesões nas pessoas presentes nas imediações.

*** NOTA**

Antes de baloçar o veículo, desactive o sistema ESC.

 AVISO

Se ficar com o veículo preso em neve, lama, areia, etc., tente dar-lhe balanço e libertá-lo andando para a frente e para trás. Não tente fazê-lo se houver pessoas ou objectos perto do veículo. Ao tentar dar balanço ao veículo, este pode avançar ou recuar bruscamente ao libertar-se, causando lesões ou danos em pessoas ou objectos presentes nas imediações.

Viragens suaves

Evite travar ou mudar de velocidade nas curvas, especialmente em estradas com o piso molhado. O ideal será contornar sempre as curvas com uma ligeira aceleração. Se seguir estas sugestões, o desgaste dos pneus será mínimo.

Condução nocturna

Devido ao maior grau de perigo da condução nocturna face à diurna, eis algumas dicas a reter:

- Abrande e mantenha uma maior distância entre o seu e os outros veículos, pois a visibilidade nocturna pode ser escassa, nomeadamente em locais com estradas sem iluminação.
- Regule os espelhos para reduzir o brilho vindo dos faróis dos outros veículos.
- Mantenha os faróis limpos e correctamente direccionados num veículo sem sistema de direccionamento automático dos faróis. Com faróis sujos ou mal direccionados, a visibilidade nocturna será muito menor.
- Evitar olhar directamente para os faróis dos veículos que vêm de frente. Pode ficar temporariamente encadeado e os seus olhos demorarão vários segundos a readaptarem-se ao escuro.

Condução à chuva

A chuva e as estradas molhadas podem tornar a condução perigosa, em especial se o condutor não estiver preparado para lidar com um pavimento escorregadio. Eis algumas sugestões para conduzir à chuva:

- Uma precipitação intensa dificultará mais a visibilidade e aumentará a distância necessária para parar o veículo. Por isso, abrande.
- Mantenha o limpa pára-brisas em bom estado. Substitua-lhe as escovas se estas começarem a fazer riscas ou a falhar certas zonas do pára-brisas.
- Se não tiver os pneus em bom estado, uma paragem rápida num piso molhado pode fazer o veículo derrapar e até causar um acidente. Certifique-se de que tem os pneus em bom estado.
- Ligue os faróis para o seu veículo ser mais visível aos outros condutores.
- Atravessar demasiado depressa lagoas de água pode afectar os travões. Se tiver de atravessar lagoas de água, faça-o devagar.
- Se suspeitar que tem os travões molhados, aplique-os ligeiramente até voltarem a travar normalmente.

Condução em zonas inundadas

Evite passar por zonas inundadas, excepto se tiver a certeza de que a altura da água não passa a parte inferior do cubo da roda. Atravesse a água devagar. Mantenha uma distância de paragem adequada, pois a eficácia dos travões pode estar afectada.

Depois de atravessar a água, seque os travões aplicando-os ligeira e repetidamente com o veículo a andar devagar.

Condução fora de estrada

Conduza cuidadosamente em fora de estrada, pois o seu veículo pode ser danificado por raízes de árvores ou outros obstáculos. Familiarize-se com as condições de condução (fora de estrada em que vai circular antes de iniciar a condução).

Condução a alta velocidade

Pneus

Regule a pressão de enchimento dos pneus de acordo com as especificações. Uma pressão demasiado baixa resulta no sobreaquecimento e em possíveis problemas nos pneus.

Evite utilizar pneus gastos ou danificados. Estes podem fazer reduzir a tracção ou ter problemas.

*** NOTA**

Nunca ultrapasse a pressão de enchimento máxima indicada nos pneus.

⚠ AVISO

- O sub ou sobreenchimento dos pneus pode originar a má maneabilidade ou a perda de controlo do veículo e problemas inesperados nos travões, o que pode provocar acidentes, lesões e mesmo a morte de pessoas. Verifique sempre o enchimento dos pneus antes de conduzir. Para saber as pressões correctas dos pneus, consulte "Pneus e rodas", no capítulo 8.
- É perigoso conduzir com pneus com pouco ou nenhum rasto. A utilização de pneus gastos pode provocar a perda de controlo do veículo, colisões, lesões e mesmo a morte de pessoas. Substitua-os logo que possível e nunca conduza com pneus gastos. Inspeccione sempre o rasto dos pneus antes de conduzir. Para obter mais informações e saber os limites do rasto, consulte "Pneus e rodas", no capítulo 7.

Combustível, líquido de refrigeração do motor e óleo do motor

O andamento a alta velocidade consome mais combustível do que a condução no meio urbano. Não se esqueça de verificar os níveis do líquido de refrigeração e óleo do motor.

Correia de transmissão

Uma correia de transmissão lassa ou danificada pode causar o sobreaquecimento do motor.

CONDUÇÃO NO INVERNO



As condições climatéricas mais agrestes do Inverno podem resultar num maior desgaste e noutros problemas. Para minimizar os problemas da condução no Inverno, siga as seguintes sugestões:

Piso com neve ou gelo

Para conduzir o veículo sobre neve alta, poderá ter de utilizar pneus de neve ou de instalar correntes nos pneus. Se tiver de utilizar pneus de neve, escolha pneus de tamanho e tipo equivalentes aos dos pneus do equipamento de origem. Caso contrário, pode comprometer a segurança e a maneabilidade do seu veículo. Além disso, a condução a alta velocidade, as acelerações rápidas, as travagens bruscas e as viragens acentuadas são práticas potencialmente muito perigosas.

Para desacelerar, trave ao máximo com o motor. As travagens bruscas em estradas com neve ou gelo podem dar origem a derrapagens. Mantenha sempre uma distância de segurança suficiente entre o seu veículo e o que segue à sua frente. Aplique também os travões com cuidado. Convém referir que a instalação de correntes nos pneus permite explorar mais força motriz, mas não impede as derrapagens.

* NOTA

As correntes para pneus não são legais em todos os Estados. Informe-se as leis em vigor antes de instalar as correntes.

Pneus de neve

Se colocar pneus de neve no seu veículo, certifique-se de que se trata de pneus radiais com o mesmo tamanho e capacidade de carga dos pneus de origem. Coloque pneus de neve nas quatro rodas para equilibrar a maneabilidade do veículo em quaisquer condições climatéricas. Lembre-se que a tracção permitida pelos pneus de neve em estradas secas poderá não ser tão elevada como a dos pneus do equipamento de origem do veículo. Conduza com cuidado mesmo que as estradas se apresentem livres de neve e gelo. Para se informar sobre a velocidade máxima recomendada, contacte o concessionário que lhe forneceu os pneus.

⚠ AVISO - Tamanho dos pneus de neve

Os pneus de neve devem ser de tamanho e tipo equivalentes aos dos pneus de série do veículo. Caso contrário, pode comprometer a segurança e a maneabilidade do seu veículo.

Não instale pneus com pernos sem se informar primeiro da existência ou não de regulamentos municipais ou nacionais que restrinjam a sua utilização.

Correntes para pneus



1VQA3007

Dada a menor espessura das faixas laterais dos pneus radiais, estes podem danificar-se com a instalação de certos tipos de correntes para a neve. Assim, recomenda-se a utilização de pneus de neve em vez de correntes. Não coloque correntes nos pneus de veículos equipados com rodas de alumínio, pois as correntes podem danificar as rodas. Se tiver de utilizar correntes, utilize correntes de arame com uma espessura inferior a 15 mm. A colocação de correntes incorrectas pode causar danos no veículo que não serão cobertos pela garantia do fabricante.

Instale as correntes apenas nos pneus dianteiros.

⚠ CUIDADO

- ***Certifique-se de que as correntes para a neve são do tamanho e do tipo adequados para os seus pneus. A colocação de correntes incorrectas pode causar danos na carroçaria e na suspensão do veículo que não serão cobertos pela garantia do fabricante. De igual modo, os ganchos de fixação das correntes podem danificar-se em contacto com os componentes do veículo, fazendo com que as correntes fiquem lassas no pneu. Certifique-se de que instala correntes certificadas SAE classe "S".***
- ***Inspeccione sempre a instalação das correntes para verificar o seu ajustamento seguro aos pneus depois de percorrer aproximadamente 0,5 a 1 km. Se elas estiverem lassas, volte a apertar ou a colocar as correntes.***

Instalação das correntes

Para instalar as correntes, siga as instruções do fabricante e coloque-as o mais justo possível aos pneus. Conduza devagar com correntes instaladas. Se ouvir as correntes a tocarem na carroçaria ou no chassis, pare o veículo e aperte-as. Se continuar a ouvir o mesmo ruído, abrande até ele parar. Assim que entrar em estradas sem neve nem gelo, retire as correntes.

AVISO - Colocação das correntes

Para colocar as correntes, estacione o veículo num local plano e afastado do trânsito. Acenda as luzes de sinalização de perigo e coloque o triângulo de pré-sinalização de perigo atrás do veículo. Antes de instalar as correntes, coloque sempre a caixa do veículo na posição "P" (Estacionamento), engate o travão de estacionamento e desligue o motor.

AVISO - Correntes para pneus

- **A utilização de correntes pode prejudicar a maneabilidade do veículo.**
- **Não ultrapasse os 30 km/h ou o limite de velocidade recomendado pelo fabricante das correntes, consoante for o mais baixo.**
- **Conduza com cuidado e evite as irregularidades, buracos, viragens acentuadas e outros perigos da estrada passíveis de fazer saltar o veículo.**
- **Evite as curvas acentuadas ou travagens passíveis de bloquear as rodas.**

CUIDADO

- ***A utilização de correntes com o tamanho incorrecto ou mal colocadas pode danificar as maxilas dos travões, a suspensão, a carroçaria e as rodas do veículo.***
- ***Pare de conduzir e volte a apertar as correntes sempre que as ouvir bater no veículo.***

Utilize líquido de refrigeração de etilenoglicol de alta qualidade

O seu veículo tem líquido de refrigeração de etilenoglicol de alta qualidade no sistema de refrigeração. É o único tipo de líquido de refrigeração a utilizar, visto que previne a corrosão do sistema de refrigeração, lubrifica a bomba de água e impede a congelação. Substitua ou reabasteça o depósito do líquido de refrigeração de acordo com o calendário de manutenção. Antes do Inverno, teste o líquido de refrigeração para garantir que o ponto de congelação é suficiente para as temperaturas previstas para o Inverno.

Inspeccione a bateria e os cabos

O Inverno exige um pouco mais do sistema da bateria. Inspeccione a bateria e os cabos tal como se indica no capítulo 7. Recomendamos mandar verificar o sistema num concessionário autorizado Kia.

Mude para "óleo de Inverno " se necessário

Em certos climas, recomenda-se a utilização de um "óleo de Inverno" de menor viscosidade durante a estação fria. Para ler as recomendações, consulte o capítulo 8. Se não tiver certeza do tipo de óleo que deve utilizar, recomendamos consultar um concessionário autorizado Kia.

Inspeccione as velas e o sistema de ignição

Inspeccione as velas de ignição como se indica no capítulo 7 e substitua-as se necessário. Inspeccione também as cablagens e os componentes do sistema de ignição para se certificar de que não apresentam fissuras, desgaste ou danos de qualquer espécie.

Impedir a congelação das fechaduras

Para impedir a congelação das fechaduras, deite-lhes um líquido descongelante aprovado ou glicerina na abertura da chave. Se tiver uma fechadura coberta de gelo, deite-lhe um líquido descongelante aprovado para remover o gelo. Se a fechadura estiver congelada por dentro, poderá ter de descongelá-la com uma chave aquecida. Pegue na chave quente com cuidado para não se queimar.

Utilize um anticongelante aprovado no líquido do limpa-pára-brisas

Para impedir a congelação da água do sistema do limpa pára-brisas, deite-lhe uma solução anticongelante aprovada seguindo as instruções do recipiente. O anticongelante para o líquido do limpa pára-brisas está disponível num Reparador Autorizado Kia e na maioria dos postos de venda de peças automóveis. Não utilize líquido de refrigeração do motor ou outros tipos de anticongelante. Pode danificar o acabamento da pintura.

Não deixe o travão de estacionamento congelar

Em certas condições climatéricas, o travão de estacionamento pode congelar quando engatado. Isto é mais fácil de acontecer se houver uma acumulação de neve ou gelo à volta ou perto dos travões traseiros ou se os travões estiverem molhados. Se houver o risco do travão de estacionamento congelar, engate-o apenas temporariamente enquanto coloca a alavanca da caixa de velocidades na posição P (caixa automática) ou em 1ª ou marcha-atrás (caixa manual) e bloqueie as rodas traseiras para o automóvel não descair. Depois, desengate o travão de estacionamento.

Não permita a acumulação de gelo e neve na parte inferior do veículo

Em certas condições climatéricas, a neve e o gelo podem acumular-se sob os guarda-lamas e interferir com a direcção. Se conduzir sob condições climatéricas de Inverno em que isto possa acontecer, inspeccione periodicamente a parte inferior do veículo para se certificar de que o movimento das rodas dianteiras e dos componentes da direcção não está a ser obstruído.

Equipamento de emergência

Dependendo da severidade do clima no local ou país em que circula com o veículo, transporte sempre consigo equipamento de emergência apropriado, como correntes para pneus, cabos ou correntes de reboque, lanterna, foguetes luminosos de emergência, areia, uma pá, cabos de corrente, um raspador de gelo para os vidros, luvas, vestuário adequado, fato-macaco, um cobertor, etc.

REBOQUE DO ATRELADO

Se estiver a pensar rebocar o automóvel, informe-se primeiro junto da Direcção-Geral de Viação sobre as normas legais em vigor.

As diferentes leis estipulam vários requisitos para rebocar atrelados, automóveis ou outros tipos de veículos ou aparelhos. Recomendamos ligar para um concessionário autorizado Kia.

AVISO - Rebocar um atrelado

Se não utilizar o equipamento correcto e/ou conduzir de forma descuidada, pode perder o controlo do veículo ao rebocar um atrelado. Por exemplo, se o atrelado tiver peso a mais, os travões podem não actuar devidamente, ou não actuar de todo, pelo que você e os seus passageiros podem sofrer lesões graves ou fatais. Reboque o atrelado apenas quando tiver a certeza de ter seguido os passos indicados nesta secção.

 **AVISO - Limites de peso**
Antes de rebocar, certifique-se de que o peso total do atrelado, GCW (o peso bruto do conjunto veículo-atrelado), GVW (o peso bruto do veículo), GAW (o peso bruto sobre o eixo e a carga sob) o eixo do atrelado estão todos dentro dos limites.

* NOTA - Para a Europa

- A carga máxima tecnicamente admissível no(s) eixo(s) traseiro(s) pode ser excedida no máximo em 15 % e a massa máxima em carga tecnicamente admissível do veículo pode ser excedida no máximo em 10 % ou 100 kg, conforme o valor que for mais baixo. Neste caso, não ultrapasse 100 km/h (62,1 mph) para o veículo da categoria M1 ou 80 km/h (49,7 mph) para o veículo da categoria N1.
- Ao rebocar um atrelado, a carga adicional imposta ao dispositivo de acoplamento pode exceder a carga nominal máxima dos pneus traseiros, mas não em mais de 15%. Nesse casos, não ultrapassar os 100km/h, devendo a pressão dos pneus traseiros ser , no mínimo, 20 kPa(0,2 bar) superior à pressão dos pneus recomendada para utilização normal (isto é, sem atrelado).

CUIDADO

Rebocar um atrelado de forma incorrecta pode danificar o veículo e resultar em reparações caras e não cobertas pela garantia. Para rebocar correctamente um atrelado, siga as recomendações desta secção.

Conduzir o veículo

O seu veículo pode rebocar um atrelado. Para saber a capacidade de reboque do seu veículo, leia "Peso do atrelado", mais à frente nesta secção.

Lembre-se que rebocar um atrelado é diferente de conduzir o veículo sem atrelado. O reboque de um atrelado implica alterações ao nível da maneabilidade, da durabilidade e da economia de combustível. O reboque de um atrelado tranquilo e em segurança exige a utilização adequada de equipamento correcto.

Esta secção dá conta de muitas sugestões e regras de segurança de eficácia mais que comprovada. Muitas delas são importantes para a segurança do condutor e dos passageiros. Leia atentamente esta secção antes de puxar um atrelado.

Os componentes que puxam a carga - motor, caixa de velocidades, conjuntos das rodas e pneus - são sujeitos a um maior esforço em relação à carga do peso extra do atrelado. O motor é obrigado a trabalhar em regimes mais elevados e sob cargas superiores. Este peso adicional gera mais aquecimento.

O atrelado aumenta também de forma considerável a resistência ao vento, agravando o esforço necessário para puxar a carga.

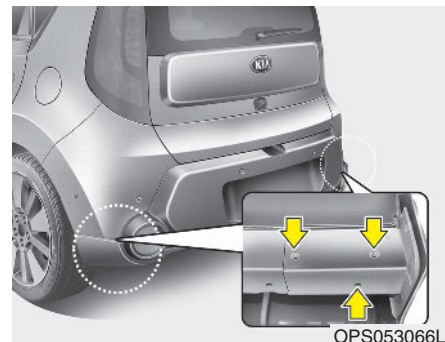

* NOTA - Localização do ponto de montagem para o reboque

Os orifícios destinados à montagem da estrutura para reboque estão localizados de cada lado da parte inferior da carroçaria por trás dos pneus traseiros.

Barras de reboque

Importa ter o equipamento de engate correcto. Ventos laterais, grandes camiões em circulação e estradas de piso irregular são algumas das razões que tornam necessário escolher a barra de reboque correcta. Eis algumas regras a cumprir:

- Necesita de fazer orifícios na carroçaria do seu veículo para instalar uma barra de reboque? Se for o caso, lembre-se de vedar os orifícios quando retirar a barra de reboque.
- Os pára-choques do veículo não se destinam a suportar engates. Não instale engates de aluguer ou de outro tipo no pára-choques. Utilize apenas um engate de instalação no quadro que não tenha de ficar fixo no pára-choques.
- Os acessórios de reboque Kia estão disponíveis num concessionário autorizado Kia.

Correntes de segurança

Coloque sempre correntes entre o seu veículo e o atrelado. Atravesse as correntes sob o eixo do atrelado, de maneira a que o gancho de engate não caia na estrada caso se solte do engate. O fabricante da barra de reboque ou do atrelado pode fornecer instruções sobre a utilização de correntes de segurança. Siga as recomendações do fabricante para colocar as correntes de segurança. Deixe sempre folga suficiente para poder virar com o atrelado. Nunca deixe as correntes arrastarem-se no chão.

Travões do atrelado

Se o seu atrelado estiver equipado com um sistema de travagem, certifique-se de que cumpre as normas em vigor no seu país, está devidamente instalado e funciona correctamente.

Se o atrelado pesar mais do que o peso máximo do atrelado sem travões, precisa de ter os seus próprios travões, que terão de ser adequados. Para instalá-los, afiná-los e mantê-los correctamente, leia e siga as instruções relativas aos travões do atrelado.

- Não bata no sistema de travagem do veículo.

AVISO - Travões do atrelado

Não utilize um atrelado com travões próprios, excepto se tiver a certeza absoluta de que o sistema de travagem do atrelado ficou bem instalado. Este trabalho não é para amadores. Dirija-se a uma oficina competente e com experiência em atrelados para mandar instalar o sistema de travagem no atrelado.

Conduzir com um atrelado

O reboque de um atrelado requer alguma experiência. Antes de se fazer à estrada, conheça bem o seu atrelado. Familiarize-se com a forma de manobrar e travar o veículo com o peso adicional do atrelado. E lembre-se sempre que o conjunto veículo-atrelado que está a conduzir é mais longo e menos reactivo do que o veículo por si só.

Antes de arrancar, verifique a barra de reboque e a plataforma do atrelado, as correntes de segurança, o(s) conector(es) eléctrico(s), as luzes, os pneus e o posicionamento dos espelhos. Se o atrelado tiver travões eléctricos, ponha o veículo e o atrelado em andamento e aplique manualmente o controlador dos travões do atrelado para se certificar do funcionamento dos travões. Ao mesmo tempo, isto permite-lhe verificar a ligação eléctrica.

Durante a viagem, vá olhando para o atrelado para se certificar de que a carga vai segura, bem como do funcionamento das luzes e dos travões do atrelado.

Distância de segurança

Mantenha pelo menos o dobro da distância que manteria se conduzisse o veículo sem atrelado. Isto pode ajudar a evitar situações que exijam uma travagem a fundo e viragens bruscas.

Ultrapassagem

O reboque de um atrelado exige um maior tempo e distância de ultrapassagem. Devido ao maior comprimento do conjunto veículo-atrelado, terá de ir um pouco mais à frente na ultrapassagem antes de voltar à sua faixa.

Marcha-atrás

Segure a parte inferior do volante com uma mão. Depois, desloque o atrelado para a esquerda e mova a mão também para a esquerda. Para deslocar o atrelado para a direita, mova a mão para a direita. Recue sempre devagar e, se possível, com alguém a orientar-lhe a marcha-atrás.

Viragens

Quando fizer inversão de marcha com um reboque, faça curvas mais largas do que normalmente. Faça-o de forma a que o atrelado não passe por cima das bermas e passeios, nem choque com sinais de trânsito, árvores ou outros objetos. Evitar manobras bruscas e súbitas. Sinalize com antecedência.

Indicadores de mudança de direcção com o atrelado

Para rebocar um atrelado, o seu veículo tem de ter indicadores de mudança de direcção diferentes e mais ligações eléctricas. As setas verdes do painel de instrumentos piscam sempre que sinalizar uma viragem ou mudança de faixa. Se estiverem devidamente ligadas, as luzes do atrelado piscam também para avisar os outros condutores da sua viragem, mudança de faixa ou paragem.

Com um atrelado a reboque, as setas verdes do painel de instrumentos piscam a sinalizar as viragens, mesmo que as lâmpadas do atrelado estejam queimadas. Isso leva-o a pensar que os condutores que seguem atrás de si estão a ver a sua sinalização, quando não estão. Importa verificar de vez em quando as lâmpadas do atrelado, para se certificar de que continuam a funcionar. De igual modo, tem de verificar as luzes sempre que ligar os fios.

Não ligue o sistema de iluminação de um atrelado directamente ao sistema de iluminação do seu veículo. Utilize apenas cablagem aprovada para o atrelado.

Para instalar as ligações eléctricas, dirija-se a um Reparador Autorizado Kia.

⚠ AVISO

Se não utilizar cablagem aprovada para o atrelado, pode danificar o sistema eléctrico do veículo ou sofrer lesões corporais.

Conduzir em subidas e descidas

Abrande e reduza para uma velocidade inferior antes de percorrer uma descida longa ou íngreme. Se não reduzir, poderá ter de aplicar excessivamente os travões, que poderão assim aquecer e perder eficácia de travagem.

Numa subida longa, reduza e abrande para cerca de 70 km/h para diminuir a possibilidade de sobreaquecimento do motor e da caixa de velocidades.

Se o atrelado pesar mais do que o peso máximo do atrelado sem travões e o seu veículo tiver uma caixa automática, conduza na posição "D" (Condução) para rebocar um atrelado.

Neste caso, a condução do veículo na posição "D" (Condução) minimiza o aquecimento e prolonga a vida da caixa de velocidades.

CUIDADO

- **Ao rebocar um atrelado em locais inclinados (mais de 6% de inclinação), preste muita atenção ao indicador de temperatura do líquido de refrigeração do motor para impedir o sobreaquecimento do motor.**

Se o ponteiro do indicador de temperatura se deslocar no mostrador para "H" (QUENTE), encoste e pare em segurança logo que for possível e deixe o motor trabalhar ao ralenti até arrefecer. Depois do motor ter arrefecido o suficiente, pode retomar a viagem.

- **Determine a velocidade da condução em função do peso do atrelado e da inclinação da subida para diminuir a possibilidade de sobreaquecimento do motor e da caixa de velocidades.**

Estacionar em encostas

Estacionar em locais inclinados na maioria dos casos, se tiver um atrelado a reboque no seu veículo, não o estacione num local inclinado. Se o conjunto veículo/atrelado se soltar, pode provocar lesões graves ou fatais nas pessoas.

AVISO - Estacionar num local inclinado

Estacionar o seu veículo numa colina com o reboque preso pode causar ferimentos graves ou mesmo a morte, caso o reboque se solte.

Se, no entanto, tiver mesmo de estacionar o atrelado num local inclinado, faça o seguinte:

1. Posicione o veículo no lugar de estacionamento. Rode o volante na direcção do passeio (para a direita se o veículo estiver virado para baixo, para a esquerda se estiver virado para cima).
2. Se o veículo tiver uma caixa de velocidades manual, coloque-o em ponto-morto. Se tiver antes uma caixa de velocidades automática, coloque-o na posição "P" (Estacionar).

3. Engate o travão de estacionamento e desligue o motor do veículo.
4. Coloque calços debaixo das rodas do atrelado no lado descendente das mesmas.
5. Ligue o motor do veículo, aplique os travões, introduza o ponto-morto, desengate o travão de estacionamento e, lentamente, solte os travões até os calços do atrelado absorverem a carga.
6. Volte a aplicar os travões, reengate o travão de estacionamento e introduza a marcha-atrás (veículo com caixa manual) ou a posição "P" (Estacionar) (veículo com caixa automática).
7. Desligue o motor do veículo e solte os travões do veículo, sem desengatar o travão de estacionamento.

AVISO - Travão de estacionamento

Pode ser perigoso sair do veículo sem ter o travão de estacionamento bem engatado.

Se deixar o motor a trabalhar, o veículo pode mover-se de repente, causando lesões graves ou fatais em pessoas.

Sair do veículo estacionado numa encosta

1. Com a caixa manual em ponto-morto ou a caixa automática na posição "P" (Estacionamento), aplique os travões e mantenha o pedal dos travões sob pressão:
 - Ligue o motor;
 - Engate o veículo na caixa de velocidades;
 - Desengate o travão de estacionamento.
2. Retire o pé devagar do pedal dos travões.
3. Conduza devagar até o atrelado sair dos calços.
4. Pare e mande alguém recolher e guardar os calços.

Manutenção devido ao reboque de um atrelado

Se puxar regularmente um atrelado, o seu veículo precisará de uma assistência técnica mais frequente. Importa prestar atenção a aspectos como o óleo do motor, o óleo da caixa automática, o lubrificante dos eixos e o líquido do sistema de refrigeração. O estado dos travões deve também ser inspeccionado com frequência. Cada um destes aspectos está incluído neste manual. Para encontrá-los, consulte o Índice remissivo. Se tiver de rebocar um atrelado, será boa ideia ler estas secções antes de iniciar a viagem.

Não se esqueça também de fazer a manutenção do atrelado e do respectivo engate. Cumpra o calendário de manutenção fornecido com o atrelado e inspeccione-o periodicamente. De preferência, efectue a inspecção antes de iniciar um dia de viagem. Mais importante ainda, as porcas e os parafusos do engate têm de estar bem apertados.

**CUIDADO**

- *Devido à maior carga decorrente do reboque do atrelado, pode-se dar um sobreaquecimento em dias quentes ou nas subidas. Se o indicador do líquido de refrigeração indicar um sobreaquecimento, desligue o ar condicionado e pare o veículo num local seguro para deixar arrefecer o motor.*
- *Se rebocar um atrelado, inspeccione o óleo da caixa de velocidades com mais frequência.*
- *Se o seu veículo não estiver equipado com ar condicionado, instale uma ventoinha de condensador para melhorar o desempenho do motor quando rebocar um atrelado.*

Se decidir rebocar um atrelado

Eis algumas sugestões importantes para rebocar um atrelado:

- Considere utilizar um controlo de oscilação da carroçaria. Pode aconselhar-se sobre o controlo das oscilações laterais junto de um técnico especializado em barras de reboque.
- Não efectue reboques durante os primeiros 2000 km de circulação do seu automóvel, para permitir uma rodagem correcta do motor. Caso contrário, pode danificar seriamente o motor ou a caixa de velocidades.
- Para utilizar um reboque, recomendamos consultar um concessionário autorizado Kia para saber quais os requisitos necessários disponíveis, tal como o kit de reboque, etc.
- Conduza sempre o veículo a uma velocidade moderada (menos de 100 km/h).
- Numa subida longa, não ultrapasse os 70 km/h ou o limite de velocidade de reboque estipulado, consoante o que for inferior.
- As considerações importantes têm a ver com o peso:

Item		Gasolina 1.6 MPI	Gasolina 1.6 GDI	Gasolina 2.0 MPI	Diesel 1.6L
Peso máximo do atrelado kg (lbs.)	Sem sistema de travagem	550 (1213)			
	Com sistema de travagem	M/T	1300 (2866)		
		A/T	1100 (2425)		
Carga vertical estática máxima permitida sobre o dispositivo de engate kg (lbs.)		80 (176)			
Distância recomendada do centro das rodas traseiras ao ponto de engate mm (inch)		805 (31,7)			

M/T : Transmissão manual

A/T : Transmissão automática

Peso do atrelado

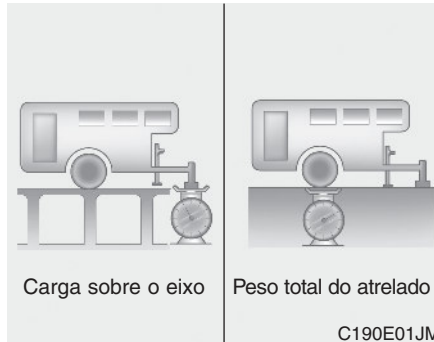

Qual é o peso-limite de segurança de um atrelado? O atrelado nunca deve pesar mais do que o peso máximo do atrelado com travões. Mas mesmo esse peso pode ser excessivo.

Depende de como pretende utilizar o atrelado. Por exemplo, a velocidade, a altitude, as inclinações da estrada, a temperatura exterior e a frequência com que o veículo reboca um atrelado são todos factores importantes. O peso ideal do atrelado pode também depender de qualquer equipamento especial que tenha no veículo.

Peso do eixo do atrelado

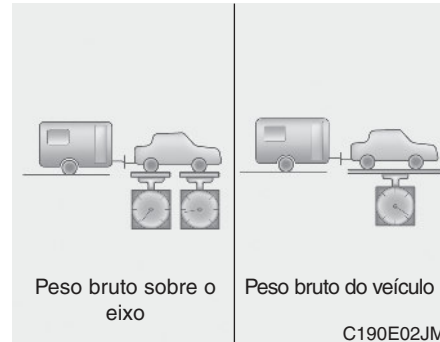

A carga sobre o eixo de um atrelado é um peso importante, dado que afecta o peso bruto total do veículo. Este peso inclui a tara do veículo, a carga transportada e os ocupantes que viajam no veículo. Se rebocar um atrelado, terá de lhe somar a carga sobre o eixo, pois o veículo irá também transportar esse peso.

A barra de ligação do atrelado deve pesar no máximo 10% do peso do atrelado em carga máxima, dentro dos limites da carga máxima permitida sobre a barra de ligação. Depois de carregar o atrelado, pese o atrelado e o eixo separadamente, para verificar se os pesos estão correctos. Se não estiverem, poderá corrigi-los distribuindo melhor alguns objectos no atrelado.

▲ AVISO - Atrelado

- Nunca carregue um atrelado colocando mais peso atrás do que à frente. A frente do atrelado deve acomodar cerca de 60% da carga total do atrelado e a traseira aproximadamente 40%.
- Nunca ultrapasse os limites de peso máximos do atrelado ou do equipamento de reboque do atrelado. A colocação incorrecta da carga pode resultar em danos no veículo e/ou lesões graves em pessoas. Verifique os pesos e a carga numa balança comercial ou num centro da brigada de trânsito equipado com balanças.
- Um atrelado mal carregado pode causar a perda de controlo do veículo.

*** NOTA**

À medida que a altitude aumenta, o desempenho do motor diminui. A partir dos 1.000m de altitude acima do nível do mar e por cada 1.000m a partir desse nível, deve-se deduzir 10% do peso do conjunto veículo+atrelado (peso do atrelado + peso bruto do veículo).

PESO DO VEÍCULO

Esta secção contém instruções para carregar correctamente o seu veículo e/ou atrelado e manter o peso do veículo carregado dentro da sua capacidade de carga, com ou sem atrelado. O carregamento correcto do veículo permitirá explorar ao máximo a performance do mesmo. Antes de carregar o veículo, familiarize-se com os termos seguintes, para determinar as categorias de peso do veículo, com ou sem atrelado, com base nas especificações do veículo e na etiqueta que indica as capacidades de peso:

Tara básica

Consiste no peso do veículo incluindo um depósito de combustível cheio e todo o equipamento de série. Não inclui passageiros, carga ou equipamento opcional.

Tara do veículo

Corresponde ao peso do seu novo veículo quando o foi buscar ao concessionário, mais qualquer equipamento acessório.

Peso da carga

Este valor inclui todo o peso acrescentado à tara básica, incluindo carga e equipamento opcional.

Peso bruto sobre eixo

É o peso total colocado sobre cada eixo (o dianteiro e o traseiro), incluindo a tara do veículo e toda a carga útil.

Capacidade de peso bruto sobre o eixo

É o peso máximo permitido por cada eixo (o dianteiro ou o traseiro). Os valores são indicados na etiqueta das capacidades de peso. A carga total sobre cada eixo não pode exceder a capacidade do peso bruto sobre o mesmo.

Peso bruto do veículo

Consiste na tara básica, mais o peso da carga real e os passageiros.

Capacidade de peso bruto do veículo

Esta é o peso máximo permitido do veículo em carga máxima (incluindo todos os opcionais, equipamento, passageiros e carga). A massa máxima admissível é indicada na etiqueta de certificação.

Excesso de carga

AVISO - Peso do veículo

A categoria de peso bruto sobre o eixo e a categoria do peso bruto do veículo são indicadas na etiqueta do fabricante colocada na porta do condutor (ou do passageiro da frente). A ultrapassagem destas capacidades pode causar um acidente ou danificar o veículo. Pode calcular o peso da carga pesando os objectos (e as pessoas) antes da sua colocação ou entrada no veículo. Tenha atenção para não sobrecarregar o veículo.

O que fazer em caso de emergência

Aviso na estrada	6-2	Pneu vazio (com tire mobility kit)	6-24
• Luzes de sinalização de perigo	6-2	• Introdução	6-25
Em caso de emergência durante a condução.	6-3	• Componentes do tire mobility kit (TMK)	6-26
• Se o motor for abaixo num cruzamento ou numa		• Utilizar o TMK	6-27
passagem de nível.	6-3	• Distribuição do selante	6-28
• Pneu vazio durante a condução	6-3	• Verificar a pressão do pneu	6-29
• Se o motor for abaixo durante a condução.	6-3	• Notas para uma utilização segura do	
Se o motor não arrancar	6-4	tire mobility kit.	6-30
• Se o motor não pegar ou pegar devagar	6-4	• Dados técnicos	6-30
• Se o motor rodar normalmente mas não pegar	6-4	Reboque.	6-32
Arranque de emergência	6-5	• Serviço de reboque	6-32
• Arranque com cabos de corrente.	6-5	• Gancho de reboque removível	6-33
• Arranque por empurrão.	6-7	• Reboque de emergência	6-34
Sobreaquecimento do motor	6-8		
Sistema de monitorização da pressão dos pneus			
(TPMS).	6-9		
• Indicador de avaria do sistema TPMS (sistema de			
monitorização da pressão dos pneus).	6-12		
• Trocar um pneu com TPMS	6-12		
Pneu vazio (com pneu sobresselente)	6-15		
• Macaco e ferramentas.	6-15		
• Desmontagem e armazenagem do pneu			
sobressalente	6-16		
• Trocar pneus	6-16		

AVISO NA ESTRADA

Luzes de sinalização de perigo



As luzes de sinalização de perigo servem de aviso para os outros condutores terem bastante cuidado ao aproximar-se, ultrapassar ou passar pelo seu veículo.

Utilize-as sempre que tiver de efectuar reparações de emergência ou parar na berma de uma via.

Carregue no interruptor das luzes de sinalização de perigo com o interruptor da ignição em qualquer posição. O interruptor da luz de emergência localiza-se na parte central do painel de instrumentos. As luzes dos indicadores de mudança de direcção piscam todos ao mesmo tempo.

- As luzes de sinalização de perigo piscam com o motor do veículo ligado ou desligado.
- Os indicadores de mudança de direcção não funcionam com as luzes de sinalização de perigo a piscar.
- Se o veículo tiver que ser rebocado, as luzes de emergência devem ser sempre ligadas.

EM CASO DE EMERGÊNCIA DURANTE A CONDUÇÃO

Se o motor for abaixo num cruzamento ou numa passagem de nível

- Se o motor for abaixo num cruzamento ou numa passagem de nível, coloque a alavanca das mudanças na posição 'N' (ponto-morto) e empurre o veículo até um local seguro.
- Se o seu veículo tiver uma caixa de velocidades manual sem interruptor de bloqueio da ignição, pode andar para a frente fazendo uma passagem da 2ª para a 3ª velocidade e ligando o motor de arranque sem carregar no pedal da embraiagem.

Pneu vazio durante a condução

Se um pneu se esvaziar durante a condução:

1. Tire o pé do pedal do acelerador e deixe o automóvel abrandar mantendo-o a rolar a direito. Não aplique logo os travões nem tente sair logo da estrada. Pode perder o controlo do veículo. Depois de o veículo abrandar para uma velocidade que o permita fazer em segurança, trave com cuidado e saia da estrada.
Afasto-se o mais possível da estrada e estacione num local de piso plano e firme. Se estiver numa via com área divisória, não pare na área entre as faixas dos dois sentidos.
2. Uma vez parado o automóvel, acenda as luzes de sinalização de perigo, engate o travão de estacionamento e coloque a caixa de velocidades na posição "P" (caixa automática) ou em marcha-atrás (caixa manual).
3. Mandos os passageiros saírem do veículo. Certifique-se de que saem pelo lado oposto ao da estrada.
4. Para mudar um pneu vazio, siga as instruções dadas neste capítulo.

Se o motor for abaixo durante a condução

1. Abrande gradualmente, mantendo o veículo a rolar a direito. Saia com cuidado da estrada num local seguro.
2. Acenda as luzes de sinalização de perigo.
3. Tente pôr o motor a trabalhar novamente. Se o seu veículo não arrancar, recomendamos consultar um concessionário autorizado Kia.

SE O MOTOR NÃO ARRANCAR

Se o motor não pegar ou pegar devagar

1. Se o seu veículo tiver uma caixa automática, certifique-se de que a alavanca da caixa está na posição N (Ponto-morto) ou P (Estacionamento) e o travão de estacionamento está engatado.
2. Inspeccione as ligações da bateria e certifique-se de que estão limpas e apertadas.
3. Acenda a luz interior. Se a luz se esbater ou apagar com a ligação do motor de arranque, a bateria está sem carga.
4. Inspeccione as ligações do motor de arranque para se certificar de que estão bem apertadas.
5. Não empurre o veículo para o fazer pegar. Consulte as instruções em "Arranque com cabos de corrente".

AVISO

Se o motor não arrancar, não empurre o automóvel para o fazer pegar. Pode provocar uma colisão ou outros danos. Além disso, o arranque por empurrão pode causar uma sobrecarga no conversor catalítico (se instalado) e criar um risco de incêndio.

Se o motor rodar normalmente mas não pegar:

1. Verifique o nível do combustível.
2. Com o interruptor da ignição na posição LOCK/OFF, inspeccione todos os conectores da ignição, das bobinas e das velas. Volte a ligar algum que esteja desligado ou solto.
3. Inspeccione o tubo de combustível no compartimento do motor.
4. Se o motor continuar a não arrancar, recomendamos ligar para um concessionário autorizado Kia.

ARRANQUE DE EMERGÊNCIA

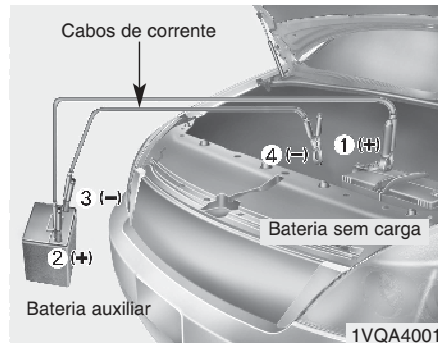

Ligue os cabos por ordem numérica e desligue-os pela ordem inversa.

Arranque com cabos de corrente

O arranque com cabos de corrente pode ser perigoso se for feito de forma incorrecta. Assim, para evitar magoar-se ou danificar o veículo ou a bateria, siga os procedimentos do arranque com cabos de corrente. Se tiver dúvidas sobre como fazê-lo, recomendamos vivamente que recorra a um técnico competente ou a um serviço de reboque para executar o arranque com cabos de corrente.

⚠ CUIDADO

Utilize apenas um sistema de 12 volts. Se utilizar um sistema de 24 volts (duas baterias de 12 volts ligadas em série ou um gerador de 24 volts), pode danificar o motor de arranque de 12 volts, o sistema de ignição e outros componentes eléctricos de forma irreparável.

⚠ AVISO - Bateria

Nunca tente verificar o nível do electrolito da bateria. Pode causar a ruptura ou a explosão da bateria e sofrer lesões graves.

⚠ AVISO - Bateria

- Não exponha a bateria a chamas ou faíscas elétricas. A bateria produz gás hidrogénio que pode explodir se exposto à chamas ou faíscas. Caso estas instruções não sejam seguidas fielmente, poderão ocorrer danos pessoais graves e danos ao veículo! Caso não tenha certeza de como executar estes procedimentos, procure ajuda de pessoa qualificada. As baterias de automóvel contêm ácido sulfúrico, que é tóxico e altamente corrosivo. Ao dar partida com bateria auxiliar, use óculos de proteção e tenha cuidado para que o ácido não atinja o seu corpo, as roupas ou o veículo.
- Não tente fazer arrancar o veículo com cabos de corrente se a bateria sem carga estiver congelada ou o nível do electrolito for baixo. A bateria pode romper ou explodir.
- Não permitir que os cabos (+) e (-) se toquem. Pode haver lugar a ignição.
- A bateria pode rebentar ou explodir quando arrancar com o nível da bateria em baixo ou congelado.

Procedimentos do arranque com cabos de corrente

CUIDADO - Bateria AGM (se instalado)

- **Baterias com absorventes de vidro Matt (AGM) são livres de manutenção e recomendamos que a manutenção da bateria AGM seja executada num concessionário autorizado Kia. Para substituição da sua bateria AGM, recomendamos utilizar apenas carregadores totalmente automáticos especialmente concebidos para baterias AGM.**
- **Quando proceder à substituição do bateria AGM, recomendamos utilizar peças de substituição provenientes dum concessionário autorizado Kia.**
- **Não abra nem retire a tampa na parte de cima da bateria. Pois poderia derramar o electrólito e provocar ferimentos graves.**

(Continua)

(Continua)

- **Se a bateria AGM é conectada novamente ou substituída, a função ISG não irá funcionar imediatamente. Se quiser usar o sistema ISG, o sensor da bateria terá de ser calibrado durante cerca de 4 horas com a ignição desligada.**

*** NOTA**

Se a bateria está descarregada, o motor pode arrancar utilizando a bateria de outro veículo e dois cabos de bateria. Utilize apenas cabos com pinças totalmente isoladas.

De modo a prevenir danos pessoais ou danos nos dois veículos, deve proceder rigorosamente conforme segue.

1. Certifique-se de que a bateria auxiliar é de 12 volts e tem o borne negativo ligado à terra.
2. Se a bateria auxiliar for de outro veículo, não deixe os veículos tocarem um no outro.
3. Desligue todas as cargas eléctricas desnecessárias.
4. Ligue os cabos de corrente na sequência exacta mostrada na ilustração. Comece por ligar uma extremidade de um cabo ao borne positivo da bateria sem carga (1). Depois, ligue a outra extremidade ao borne positivo da bateria auxiliar (2). Prossiga ligando uma extremidade do outro cabo de corrente ao borne negativo da bateria auxiliar (3) e a outra extremidade a uma ponta metálica sólida e bem fixa (por exemplo, o suporte de elevação do motor) afastada da bateria (4). Não o ligue a ou perto de uma peça que se mova com a ligação do motor. Certifique-se que não há contacto entre as duas carroçarias; caso contrário existe o perigo de curto circuito.

Não deixe os cabos de corrente tocarem em mais nada senão nos bornes correctos da bateria ou na ligação correcta à terra. Não se debruce sobre a bateria para fazer as ligações.

 **CUIDADO - Cabos da bateria**

Não ligue o cabo de corrente do borne negativo da bateria auxiliar ao borne negativo da bateria sem carga. Pode provocar o sobreaquecimento ou a ruptura da bateria sem carga, causando uma fuga de ácido da bateria.

5. Ligue o motor do veículo com a bateria auxiliar e deixe-o trabalhar a 2000 rpm. Em seguida, ligue o motor do veículo com a bateria sem carga. Se a primeira tentativa de arranque não foi bem sucedida, aguarde alguns minutos antes de tentar novamente, de modo a permitir recarregar a bateria descarregada.

Se a causa da descarga da sua bateria não for evidente, recomendamos mandar verificar o sistema num concessionário autorizado Kia.

Arranque por empurrão

Não faça pegar o seu veículo, equipado com uma caixa de velocidades manual, por empurrão. Pode danificar o sistema de controlo de emissões.

Para fazer arrancar o motor com cabos de corrente, siga as instruções desta secção.

 **AVISO**

Nunca reboque um veículo para o fazer arrancar. O movimento brusco para a frente causado pelo arranque do motor pode originar uma colisão com o veículo de reboque.

SOBREAQUECIMENTO DO MOTOR

Se o indicador de temperatura indicar um sobreaquecimento, sentir uma quebra de energia ou ouvir batidas altas no motor, é provável que o motor tenha sobreaquecido. Se for o caso:

1. Saia da estrada e pare o veículo logo que seja seguro fazê-lo.
2. Coloque a alavanca da caixa de velocidades na posição "P" (caixa automática) ou em ponto-morto (caixa manual) e engate o travão de estacionamento. Se o ar condicionado estiver ligado, desligue-o.
3. Se houver uma fuga de líquido de refrigeração do motor ou vapor a sair do capô, desligue o motor. Não abra o capô até o líquido de refrigeração deixar de escorrer ou o vapor parar de sair. Se não houver nenhuma fuga visível de líquido de refrigeração nem vapor a sair do capô, deixe o motor trabalhar e verifique se a ventoinha de arrefecimento do motor está a funcionar. Se não estiver, desligue o motor.
4. Verifique se a correia de transmissão da bomba de água está colocada. Se estiver, verifique se está tensa.

Se, aparentemente, estiver tudo bem com a correia de transmissão, verifique se há alguma fuga de líquido de refrigeração no radiador, nos tubos ou sob o veículo. (Se o ar condicionado tiver estado ligado, é normal haver água fria a escorrer dele com o veículo parado).

⚠ AVISO

Se o motor estiver ligado, afaste o cabelo, as mãos e a roupa de peças móveis como a ventoinha e as correias de transmissão para evitar lesões.

5. Se a correia da bomba de água tiver sido rebentada ou se o líquido de refrigeração do motor verter, pare o motor imediatamente e recomendamos chamar um concessionário autorizado Kia.

⚠ AVISO

Não retire a tampa do radiador com o motor quente. O líquido de refrigeração pode borrifar para fora da abertura e causar queimaduras graves.

6. Se não conseguir encontrar a causa do sobreaquecimento do motor, aguarde até a temperatura do motor voltar ao normal. Depois, se tiver havido perda de líquido de refrigeração, deite líquido com cuidado no depósito, até o nível do líquido chegar à marca de metade.
7. Siga viagem com cautela e mantenha-se atento a outros sinais de sobreaquecimento. Se voltar a verificar-se sobreaquecimento, recomendamos chamar um concessionário autorizado Kia.

⚠ CUIDADO

- **Redução significativa do líquido de refrigeração indica que existe uma fuga no sistema de refrigeração e recomendamos mandar verificar o sistema num concessionário autorizado Kia.**
- **Se o motor aquecer porque o líquido refrigerante está em baixo, atestar com líquido refrigerante repentinamente pode causar danos no motor. Para prevenir quaisquer danos, acrescentar o líquido refrigerante muito lentamente e em quantidade reduzida.**

SISTEMA DE MONITORIZAÇÃO DA PRESSÃO DOS PNEUS (TPMS) (SE INSTALADO)

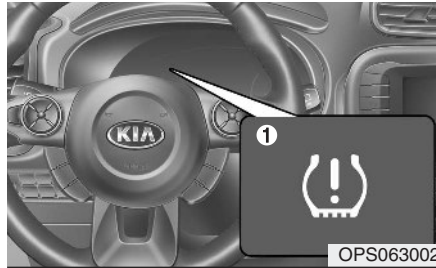

OPS063002

■ para equipamento Tipo B



OPS043211L



OPS043211PE

Indicador de baixa pressão dos pneus (1)/Indicador de avaria do sistema TPMS (2)

Todos os pneus, incluindo o sobresselente (se instalado), devem ser inspeccionados mensalmente a frio e enchidos com a pressão recomendada pelo fabricante do veículo na etiqueta da pressão de enchimento dos pneus do veículo. (Se o seu veículo tiver pneus com um tamanho diferente do tamanho indicado na etiqueta, informe-se sobre a pressão de enchimento correcta desses pneus.)

Para aumentar a segurança, o seu veículo foi equipado com um sistema de monitorização da pressão dos pneus (TPMS) que acende um indicador de baixa pressão dos pneus se um ou mais pneus tiver uma pressão de enchimento demasiado baixa.

Assim, se esse indicador se acender, pare o veículo e inspeccione os pneus logo que possível. Em seguida, encha-os com a pressão correcta. Circular com uma pressão de enchimento demasiado baixa nos pneus pode dar origem ao sobreaquecimento e a falhas dos mesmos.

De igual modo, uma pressão de enchimento demasiado baixa diminui a eficiência de combustível e o tempo de vida do piso do pneu, podendo ainda afectar a maneabilidade e a capacidade de paragem do veículo.

Recordamos que o sistema TPMS não substitui uma manutenção adequada dos pneus, sendo da responsabilidade do condutor mantê-los com uma pressão de enchimento correcta, mesmo que a baixa pressão de enchimento não tenha ainda atingido o nível de acendimento do indicador de baixa pressão dos pneus do sistema TPMS.

O seu veículo foi equipado com um indicador de avaria no sistema TPMS que é activado se o sistema não estiver a funcionar correctamente.

O indicador de avaria do sistema TPMS está combinado com a luz avisadora de pressão reduzida dos pneus.

Quando o sistema detecta um problema no funcionamento, a luz avisadora pisca durante aproximadamente um minuto e depois fica permanentemente acesa. Esta sequência continuará a repetir-se sempre que ligar o veículo até que o problema seja resolvido.

Com o indicador de avaria aceso, o sistema poderá não conseguir detectar ou assinalar baixas de pressão dos pneus. As avarias do sistema TPMS podem ocorrer por várias razões, tais como a instalação no veículo de pneus ou rodas sobresselentes ou alternativos que obstem ao funcionamento correcto do sistema TPMS.

Depois de substituir um ou mais pneus ou rodas do veículo, verifique sempre o indicador de avaria do sistema TPMS para se certificar de que os pneus e rodas sobresselentes ou alternativos não interferem com o funcionamento correcto do sistema TPMS.

*** NOTA**

Se o TPMS, indicador de baixa pressão e posição não acenderem durante 3 segundos com a ignição na posição ON ou com o motor a trabalhar, ou se permanecerem acesos durante 3 segundos depois acesos, recomendamos contactar um concessionário autorizado Kia.

Indicador de baixa pressão dos pneus



Quando as luzes avisadoras do sistema de monitorização da pressão dos pneus acenderem, isso significa que um ou mais pneus têm pressão insuficiente.

Se a mensagem surgir no ecrã, imediatamente reduzir velocidade, evitar guinar com força em curva e aumentar a distância de travagem. Deve parar e verificar os pneus assim que possível.

Encha os pneus com a pressão indicada na placa ou no autocolante informativo sobre a pressão dos pneus, localizado no painel exterior do pilar central do lado do condutor. Se não for possível alcançar uma estação de serviço a tempo ou se o pneu não conseguir manter o ar, substitua-o pelo pneu sobressalente.

Neste caso, a luz indicadora de avaria do TPMS e a luz avisadora de pressão insuficiente dos pneus podem acender-se, quando voltar a ligar o motor e passados 20 minutos de andamento contínuo, até o pneu com falta de pressão ser reparado e recolocado no veículo.

 **CUIDADO**

No Inverno ou com o tempo frio, o indicador de baixa pressão dos pneus pode acender-se se a pressão do pneu for regulada de acordo com a pressão de enchimento recomendada para o tempo quente. Isto não significa que haja uma avaria no sistema TPMS, visto que a descida da temperatura provoca uma diminuição proporcional da pressão do pneu.

(Continua)

(Continua)

Se conduzir o veículo de uma zona de tempo quente para outra de tempo frio ou vice-versa, ou a temperatura exterior for muito mais alta ou baixa, verifique a pressão de enchimento dos pneus e regule-a de acordo com a pressão de enchimento recomendada.

 **AVISO - Danos em pneus com baixa pressão**

Circular com uma pressão de enchimento demasiado baixa nos pneus torna o veículo instável e pode contribuir para a perda de controlo do veículo e maiores distâncias de travagem.

Além disso, a circulação contínua com os pneus nesse estado dará origem ao sobreaquecimento e a falhas dos mesmos.



Indicador de avaria do sistema TPMS (Sistema de Monitorização da Pressão dos Pneus)

O indicador de mau funcionamento TPMS mantém-se ligado depois de ter piscado durante aproximadamente um minuto quando é registado algum problema com o sistema de monitorização da pressão dos pneus. Se o sistema conseguir detetar corretamente um aviso de falta de pressão simultaneamente com uma falha do sistema, as luzes de avaria do TPMS e de aviso de pressão insuficiente dos pneus acendem-se, isto é, se o sensor do pneu esquerdo da frente falhar, a luz indicadora de avaria do TPMS ilumina-se mas se o pneu direito da frente, esquerdo de trás ou direito de trás apresentarem pressão insuficiente, a luz avisadora de pressão insuficiente dos pneus poderá acender-se simultaneamente com a luz indicadora de avaria do TPMS.

Recomendamos mandar verificar o sistema num concessionário autorizado Kia para determinar a causa do problema.

CUIDADO

- *O indicador de avaria do sistema TPMS pode acender-se se o veículo circular nas imediações de cabos da rede de abastecimento de energia eléctrica ou de transmissores de rádio de esquadras de polícia, edifícios governamentais e de organismos públicos, estações de transmissão, instalações militares, aeroportos, torres de transmissão, etc. Estes podem afectar o funcionamento normal do Sistema de Monitorização da Pressão dos Pneus (TPMS).*

(Continua)

(Continua)

- *A luz do indicador de avaria do TPMS poderá acender se estiver a utilizar no veículo as correntes de neve, ou quaisquer aparelhos electrónicos isolados, como o computador portátil, o carregador de telemóvel, um motor de arranque remoto, ou um sistema de navegação remota (GPS), etc., que podem interferir com o normal funcionamento do TPMS (Tire Pressure Monitoring System - Sistema de Monitorização da Pressão dos Pneus).*

Trocar um pneu com TPMS

Se tiver um furo num pneu, a luz avisadora de pressão insuficiente dos pneus acende-se.

Recomendamos que o sistema seja verificado num concessionário autorizado Kia.

CUIDADO

Recomendamos utilizar o selante aprovado pela Kia.

O selante deve ser eliminado do sensor do pneu e da jante quando substituir o pneu velho por um novo.

Cada roda está equipada com um sensor de pressão dos pneus colocado no interior do pneu, atrás da haste da válvula. Utilize sempre as rodas específicas do sistema TPMS. Recomendamos mandar realizar o serviço de inspecção aos seus pneus num concessionário autorizado Kia.

Mesmo substituindo o pneu com pressão insuficiente pelo pneu sobressalente, a luz avisadora de pressão insuficiente dos pneus continua acesa até o pneu com pressão insuficiente ser reparado e repostado no veículo.

O TPMS indicador de anomalias pode acender durante alguns minutos quando substituir um pneu de baixa pressão pelo sobressalente porque o sensor TPMS não está montado na roda sobressalente.

Depois de ter reparado e recolocado o pneu no veículo ou do concessionário Kia ter inicializado o sensor TPMS da roda sobressalente, a luz indicadora de avaria do TPMS e a luz avisadora de pressão insuficiente dos pneus deverão apagar-se alguns minutos depois de iniciada a condução.

Se o indicador não desligar após alguns minutos de condução, recomendamos que mande verificar o sistema por um concessionário autorizado Kia.

 **CUIDADO**

Se um pneu original for substituído pelo pneu sobressalente, o sensor TPMS na roda sobressalente deverá ser inicializado e o sensor TPMS na roda original deverá ser desativado. Se o sensor TPMS montado na roda original do pneu substituído continuar ativo, o sistema de monitorização da pressão dos pneus pode não funcionar corretamente. Recomendamos que o sistema seja revisto num concessionário autorizado Kia.

Pode não conseguir verificar se um pneu tem pouca pressão só de olhar para ele. Utilize sempre um manómetro de boa qualidade para medir a pressão de enchimento do pneu.

Não se esqueça que um pneu quente (após a condução) registará uma medição de pressão superior à de um pneu frio (com o veículo parado pelo menos 3 horas ou circulando menos de 1,6 km durante esse período de 3 horas).

Deixe o pneu arrefecer antes de medir a pressão de enchimento.

Certifique-se sempre de que o pneu está frio antes de encher com a pressão recomendada.

Para um pneu estar frio, o veículo tem de ter estado parado durante 3 horas ou ter circulado menos de 1,6km durante esse período de 3 horas.

⚠ CUIDADO

Recomendamos utilizar selante aprovado pela Kia, no caso do seu veículo estar equipado com sistema de monitorização da pressão do pneu. O líquido selante pode danificar o sensor da pressão dos pneus.

⚠ AVISO - Sistema TPMS

- O sistema TPMS não alerta o condutor para danos graves ou imprevistos nos pneus causados por factores externos como pregos ou destroços na estrada.
- Se sentir o veículo instável, desacelere imediatamente, aplique os travões suave e gradualmente e dirija-se em marcha lenta para um local seguro fora da estrada.

⚠ AVISO - Protecção do sistema TPMS

A alteração indevida, modificação ou desactivação dos componentes do Sistema de Monitorização da Pressão dos Pneus (TPMS) pode interferir com a capacidade do sistema para avisar o condutor de situações de baixa pressão nos pneus e/ou avarias no sistema TPMS, bem como anular a garantia que cobre essa parte do veículo.

⚠ AVISO - Para a EUROPA

- Não proceda a alterações no veículo, dado que podem inferir com a função TPMS.
- Os pneus disponíveis no mercado não possuem sensor TPMS. Para sua segurança, recomendamos a utilização de peças de substituição provenientes dum concessionário autorizado Kia.

(Continua)

(Continua)

- Se quiser montar pneus disponíveis no mercado, deve ter em atenção e aplicar o sensor TPMS aprovado pelo concessionário Kia. Se o seu veículo não tiver equipado sensor TPMS ou se o TPMS existente não funcionar corretamente, poderá chumbar no controlo da inspecção periódica obrigatória no seu país.

*Todos os veículos comercializados no mercado EUROPEU devem estar equipados com sensor TPMS conforme segue.

- Novo modelo: Nov. 1, 2012 ~
- Modelo atual: Nov. 1, 2014~
(Baseado no registo do veículo)

PNEU VAZIO (COM PNEU SOBRESSELENTE, SE INSTALADO)

Macaco e ferramentas

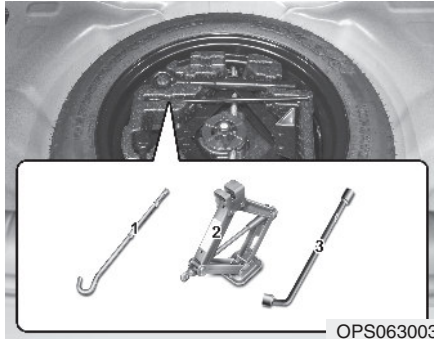

- (1) Rabo do macaco
- (2) Macaco
- (3) Chave de rodas

O macaco, o rabo do macaco e a chave de rodas estão guardados na bagageira.

Para ter acesso a este equipamento, levante a cobertura do fundo da bagageira.

Instruções de utilização do macaco

O macaco destina-se apenas a trocar pneus em situações de emergência.

Para impedir o macaco de "ir a bater" com o veículo em andamento, arrume-o devidamente.

Para diminuir o risco de lesões pessoais, siga as instruções de utilização do macaco.

⚠ AVISO - Trocar pneus

- **Nunca tente reparar o veículo nas faixas de rodagem de uma via pública ou grande via.**
- **Conduza o veículo totalmente para a berma da estrada antes de tentar trocar um pneu. Utilize o macaco num local de piso plano. Se não encontrar um local deste tipo, peça a assistência de um serviço de reboque.**

(Continua)

(Continua)

- Coloque sempre o macaco nas posições correctas da dianteira e da traseira do veículo. Nunca utilize os pára-choques ou outras partes do veículo para apoiar o macaco.
- O veículo pode facilmente cair do macaco e causar ferimentos graves ou morte.
- Não se posicione por baixo de um veículo que esteja a ser suportado por um macaco.
- Não ligue ou arranque com o motor com o veículo apoiado no macaco.
- Não permita a permanência de ninguém dentro do veículo com ele apoiado no macaco.
- Certifique-se de que as crianças estão num local seguro, longe da estrada e do veículo levantado com o macaco.

Desmontagem e armazenagem do pneu sobressalente

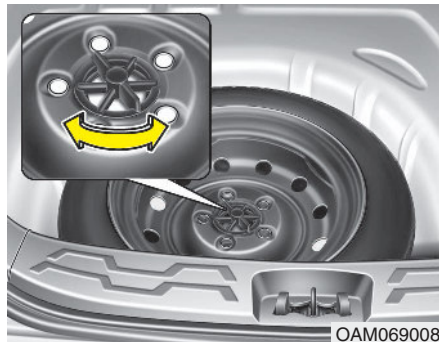

Rode a porca no sentido dos ponteiros do relógio.

Instale o pneu pela ordem inversa da desmontagem.

Para impedir que a trepidação do macaco produza ruídos durante o andamento, arrume-o de modo correto.

Trocar pneus



1. Estacione num local plano e engate bem o travão de estacionamento.
2. Coloque a alavanca da caixa na marcha-atrás (caixa manual) ou na posição "P" (Estacionamento) (caixa automática).
3. Acenda as luzes de sinalização de perigo.



4. Retire a chave de rodas, o macaco, o rabo do macaco e o pneu sobresselente do veículo.
5. Bloqueie as partes anterior e posterior da roda diagonalmente oposta à posição do macaco.

⚠ AVISO - Trocar um pneu

- Para impedir o movimento do veículo enquanto troca um pneu, engate sempre bem o travão de estacionamento e bloqueie sempre a roda diagonalmente oposta à roda que está a ser trocada.
- Recomenda-se a colocação de calços nas rodas do veículo e a ausência de pessoas dentro de um veículo levantado por um macaco.



6. Desaperte as porcas da roda com uma volta de cada vez no sentido contrário ao dos ponteiros do relógio, mas não retire nenhuma porca até o pneu ser levantado do chão.

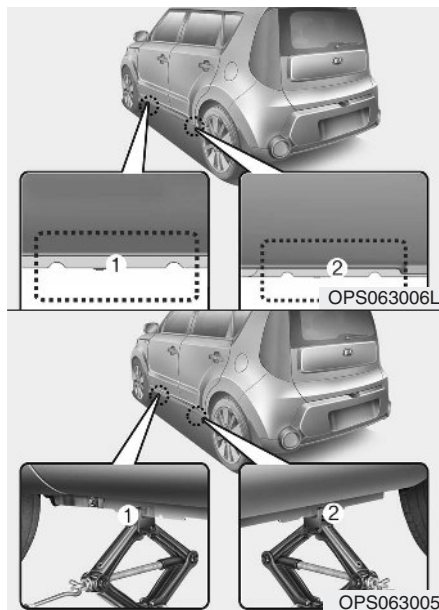

7. Coloque o macaco à frente (1) ou atrás (2) da posição do macaco, o mais perto possível do pneu que pretende trocar. Coloque o macaco nos locais indicados sob o quadro.

As posições de colocação do macaco são placas soldadas ao quadro com duas patilhas e um ponto levantado para assentar o macaco.

⚠ AVISO - Colocação do macaco

Para reduzir a possibilidade de sofrer lesões, certifique-se de que utiliza apenas o macaco fornecido com o veículo e na posição correcta. Nunca utilize outra parte do veículo para apoiar o macaco.



8. Introduza o rabo do macaco no macaco e rode-o no sentido dos ponteiros do relógio, levantando o veículo até o pneu ficar mesmo acima do chão, a uma altura de aproximadamente 30 mm. Antes de retirar as porcas da roda, certifique-se de que o veículo está estável e que não há possibilidade de se mover ou deslizar.

9. Desaperte as porcas das rodas e retire-as com os dedos. Tire a roda para fora dos pernos e deite-a no chão para não rolar para longe. Para colocar a roda no cubo, pegue no pneu sobresselente, alinhe os orifícios com os pernos e encaixe a roda nos mesmos. Se tiver dificuldades em fazê-lo, deslize ligeiramente a roda e alinhe o orifício superior da roda com o perno superior. Depois, mova a roda (para trás e para a frente) até ela encaixar nos restantes pernos.

⚠ AVISO

As rodas e os tampões das rodas podem ter arestas afiadas. Pegue nelas com cuidado para evitar lesões. Antes de colocar a roda, certifique-se de que não há nada no cubo ou na roda (lama, alcatrão, gravilha, etc.) que impeça o encaixe firme da roda no cubo.

Se houver, remova o material da roda ou do cubo. Se não houver bom contacto na superfície de montagem entre a roda e o cubo, as porcas da roda podem desapertar-se e causar a perda de uma roda, que pode resultar na perda de controlo do veículo. Esta situação pode provocar lesões graves ou a morte de pessoas.

10. Para voltar a colocar a roda, mantenha-a nos pernos, coloque as porcas nos pernos e aperte-as bem com os dedos. Abane o pneu para se certificar de que assentou totalmente. Depois, volte a apertar as porcas o mais possível com os dedos.
11. Baixe o automóvel para o chão rodando a chave de rodas no sentido contrário ao dos ponteiros do relógio.

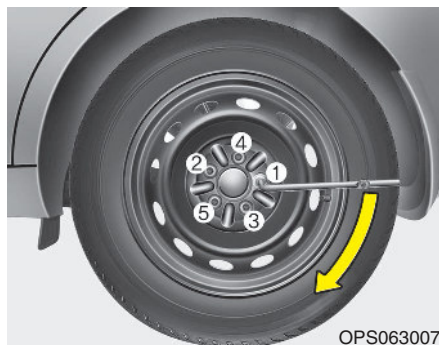

Em seguida, coloque a chave de rodas como se mostra na figura e aperte as porcas da roda.

Certifique-se de que a chave de caixa assenta completamente na porca. Não se apoie no manípulo da chave de rodas nem utilize um tubo de extensão sobre o manípulo da chave. Verifique bem a roda apertando todas as porcas seguindo a ordem numérica indicada na imagem até todas estarem apertadas. Volte a verificar o aperto de cada roda. Depois de mudar as rodas, recomendamos mandar verificar o sistema num concessionário autorizado Kia.

Torção de aperto das porcas das rodas:

Roda de aço e roda de liga de alumínio:

9~11 kg.m (65~79 lb.ft)

Se tiver um manómetro para medir a pressão dos pneus, retire a carrapeta da válvula e verifique a pressão do ar. Se a pressão for inferior à recomendada, conduza devagar até à estação de serviço mais próxima e encha o(s) pneu(s) com a pressão correcta. Se a pressão for demasiado alta, regule-a para o valor correcto. Recoloque sempre a carrapeta da válvula depois de verificar ou regular a pressão do pneu. Caso contrário, pode sair ar do pneu. Se perder uma carrapeta, compre outra e coloque-a logo que possível.

Depois de trocar de rodas, arrume bem o pneu vazio e volte a guardar o macaco e as ferramentas nos devidos sítios.

CUIDADO

O seu veículo tem rodas com pernos e porcas de rosca métrica. Ao retirar uma roda, certifique-se de que recoloca as mesmas porcas ou, se as trocar, de que utiliza porcas de rosca métrica e com o mesmo chanfro. A colocação de uma porca de rosca não-métrica num perno métrico ou vice-versa não fixa devidamente a roda ao cubo e danifica o perno, que terá de ser substituído.

Convém referir que a maioria das porcas não são de rosca métrica. Antes de colocar porcas ou rodas que não as de origem, tenha o cuidado de verificar o seu tipo de rosca.

Se tiver dúvidas, recomendamos consulte um concessionário autorizado Kia.

⚠ AVISO - Pernos da roda

Se danificar os pernos, estes podem perder capacidade de retenção da roda, o que pode levar à perda da roda e a uma colisão causadora de lesões graves.

Para evitar os ruídos produzidos pela trepidação do macaco, manípulo, chave de rodas, casquilho e pneu sobressalente durante o andamento, arrume-os sempre de forma adequada.

⚠ AVISO

- Pressão incorrecta do pneu sobressalente

Depois de colocar o pneu sobressalente, verifique a pressão de enchimento logo que possível. Se necessário, regule correctamente a pressão. Consulte "Pneus e rodas", no capítulo 8.

Importante - Utilização de pneu sobressalente compacto (se instalado)

O seu veículo está equipado com um pneu sobressalente compacto, que ocupa menos espaço do que um pneu de tamanho normal. O pneu sobressalente compacto é mais pequeno do que um pneu convencional e destina-se apenas a ser temporariamente utilizado.

⚠ CUIDADO

- **Conduza com cuidado com o pneu sobressalente compacto colocado. Substitua-o por um pneu e uma jante normais logo que puder.**
- **Não é permitida a condução do veículo com mais de um pneu sobressalente compacto em simultâneo.**

⚠ AVISO

O pneu sobressalente compacto destina-se apenas a situações de emergência. Não circule com o veículo equipado com o pneu sobressalente compacto a velocidades superiores a 80 km. O pneu de origem deve ser reparado ou substituído o mais depressa possível para evitar problemas no pneu sobressalente passíveis de causar lesões pessoais ou fatais.

O pneu sobressalente compacto deve ter uma pressão de enchimento de 420 kPa (60 psi).

*** NOTA**

Depois de colocar o pneu sobressalente, verifique a pressão de enchimento. Se necessário, regule correctamente a pressão.

Se utilizar um pneu sobresselente compacto, tome as seguintes precauções:

- Nunca passe dos 80 km/h. Uma velocidade mais elevada pode danificar o pneu.
- Conduza suficientemente devagar tendo em conta as condições da estrada, de modo a evitar os seus perigos. Os perigos da estrada, tais como um buraco ou detritos, podem danificar seriamente o pneu sobresselente compacto.
- A utilização contínua deste pneu pode resultar em problemas no mesmo, perda de controlo do veículo e eventuais lesões pessoais.
- Não exceda o valor máximo de carga ou a capacidade de transporte de carga do veículo indicados na faixa lateral do pneu sobresselente compacto.
- Evite passar por cima de obstáculos. O diâmetro do pneu sobresselente compacto é inferior ao diâmetro de um pneu normal e diminui a altura mínima ao chão em cerca de 25 mm, o que pode originar danos no veículo.
- Não leve o veículo a uma estação de lavagem automática com o pneu sobresselente compacto colocado.
- Não coloque correntes no pneu sobresselente compacto. Devido ao seu menor tamanho, as correntes podem não se ajustar correctamente, o que pode danificar o veículo e resultar na perda das correntes.
- Se tiver de conduzir o veículo sobre neve ou gelo, não instale o pneu sobresselente compacto.
- Não coloque o pneu sobresselente compacto em nenhum outro veículo. O pneu foi especificamente concebido para o seu veículo.
- A duração do rasto do pneu sobresselente compacto é mais curta do que a de um pneu normal. Inspeccione regularmente o pneu sobresselente compacto e substitua um pneu sobresselente compacto gasto por outro com os mesmos tamanho e desenho, a colocar na mesma jante.
- O pneu sobresselente de utilização temporária não deve ser colocado noutras rodas. De igual modo, não utilize pneus de série, pneus de neve, jantes ou aros com o pneu sobresselente de utilização temporária. Se o tentar fazer, pode danificar estes artigos ou outros componentes do automóvel.
- Não utilize mais que pneu sobresselente compacto ao mesmo tempo.
- Não reboque um atrelado se tiver um pneu sobresselente compacto montado.

Etiqueta no macado

- Exemplo
- Tipo A

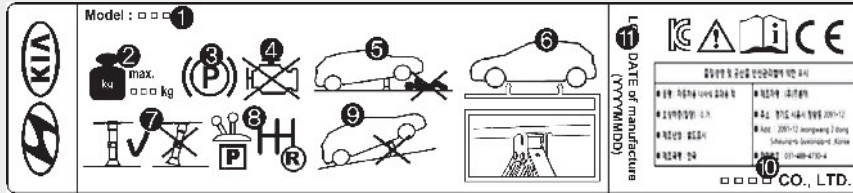

OHYK064001

- Tipo B



OHYK064002

✱ O aspeto real da etiqueta do veículo pode diferir da imagem apresentada. Para mais especificações, consultar a etiqueta colada no macaco.

1. Designação do modelo
2. Carga máxima permitida
3. Quando tiver a utilizar o macaco, deve accionar o travão de estacionamento.
4. Quando tiver a utilizar o macaco, deve desligar o motor.
5. Nunca se deite debaixo de um veículo apoiado num macaco.
6. No local designado por baixo do chassis
7. A base o macaco, quando está a suportar o veículo deve posicionar-se verticalmente debaixo do ponto de elevação.
8. Engrene a alavanca na posição marcha-atrás (Reverse) no caso de se tratar da caixa de velocidades manual ou movimente a alavanca para a posição P nos veículos com caixa de velocidades automática.
9. O macaco deve ser usado em cima de superfície firme.
10. Fabrico de macacos
11. Data de produção

PNEU VAZIO (COM TIRE MOBILITY KIT, SE INSTALADO)

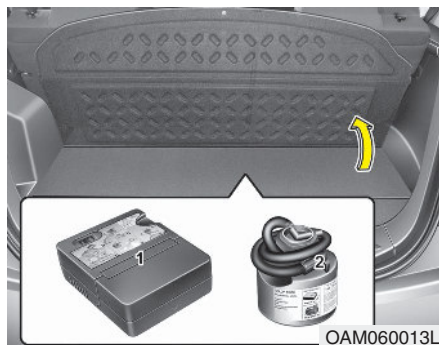

Leia as instruções antes de utilizar o Tire Mobility kit.

- (1) Compressor
- (2) Frasco de vedante

O Tire Mobility Kit é para uma utilização temporária, por isso recomendamos mandar inspeccionar o pneu num concessionário autorizado Kia tão breve quanto possível.

⚠ CUIDADO - Um vedante para um pneu
Quando dois ou mais pneus estão sem ar, não aplique o Tire Mobility Kit dado que o vedante do Tire Mobility Kit só pode ser utilizado num pneu apenas.

⚠ AVISO - Parede lateral do pneu
Não use o Tire Mobility Kit para reparar furos nas paredes do pneu. Pode resultar em acidente por motivo de falha no pneu.

⚠ AVISO - Solução de reparação temporária
Mande reparar o pneu o mais rapidamente possível. O pneu pode perder pressão de ar a qualquer momento depois de encher com o Tire Mobility Kit.

Introdução



O Tire Mobility Kit (TMK) permite-lhe continuar a andar mesmo com um furo num pneu. O sistema composto por um compressor e uma massa vedante veda de forma eficaz e cómoda a maioria dos furos de um pneu de um automóvel de passageiros provocados por pregos ou objectos semelhantes e volta a encher o pneu.

Depois de se certificar da correcta vedação do pneu, pode conduzir com cautela (até 200 km) e a uma velocidade máxima de 80 km/h, até encontrar um concessionário ou centro de assistência onde possa substituir o pneu.

É possível que certos pneus, em especial com grandes furos ou danos na faixa lateral, não fiquem completamente vedados. A perda de pressão de ar do pneu pode afectar negativamente o seu comportamento. Assim, evite manobras de direcção ou outras manobras bruscas, em especial se o veículo transportar bastante carga ou tiver um atrelado a reboque. O TMK não é um método de reparação permanente de pneus e só pode ser utilizado num pneu.

Este manual de instruções descreve os passos a seguir para vedar temporariamente um furo de forma simples e fiável.

Leia a secção "Notas para uma utilização segura do TMK"

⚠ AVISO

Não utilize o TMK de um pneu seriamente danificado conduzindo com um pneu vazio ou com uma pressão de ar insuficiente. O TMK só veda os pontos furados do rasto do pneu.

Componentes do Tire Mobility Kit (TMK)

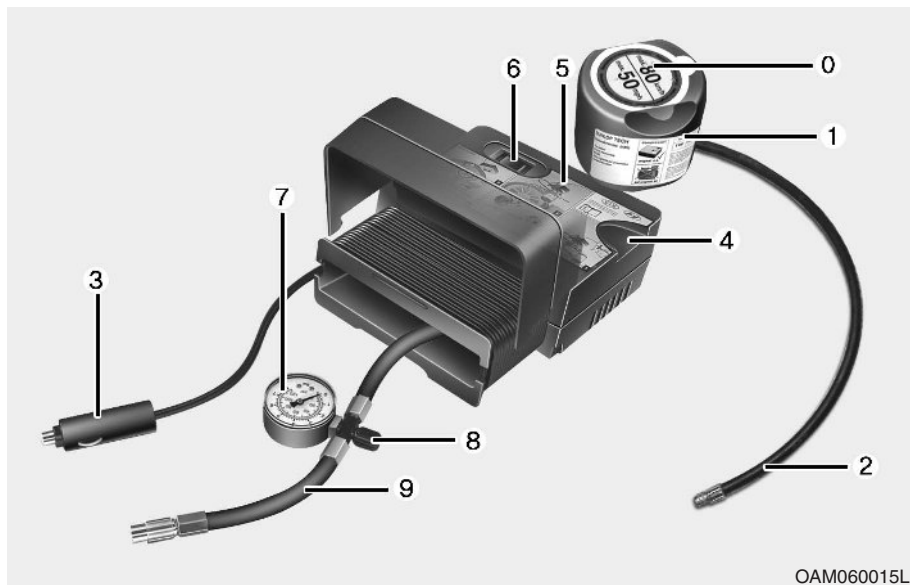

0. Etiqueta de limitação de velocidade
1. Frasco de vedante e etiqueta de limitação de velocidade
2. Tubo de enchimento do frasco de vedante para a roda
3. Conectores e cabo para ligar diretamente à tomada de alimentação

4. Suporte do frasco de vedante
5. Compressor
6. Botão para ligar/desligar
7. Manômetro indicador da pressão de enchimento do pneu
8. Tampa de rosca para reduzir a pressão do pneu
9. Tubo de ligação do compressor ao frasco de vedante ou do compressor à roda

Os conectores, o cabo e o tubo de ligação estão guardados na caixa do compressor.

Os conectores, o cabo e o tubo de ligação estão guardados na caixa do compressor.

⚠ AVISO - Selante fora de prazo

Não use o selante de pneu quando fora de prazo (ex. a data de validade do recipiente do selante foi ultrapassada). Isto pode aumentar o risco de falha no pneu.

⚠ AVISO - Selante

- Mantenha fora do alcance de crianças.
- Evitar contato com os olhos.
- Não inspire.

Siga as instruções à risca, caso contrário o selante pode escapar-se com pressão elevada.

Utilizar o TMK



1. Remova o autocolante de restrição de velocidade (0) do recipiente do selante (1) e coloque-o num lugar visível dentro do veículo, por exemplo no volante de modo a lembrar o condutor da limitação de velocidade de ponta.
2. Rodar a chave (9) no conetor da caixa do selante.
3. Verifique se a tampa de rosca (8) está fechada.
4. Desapertar a capa da válvula do pneu vazio e conetar a mangueira (2) da caixa do selante à válvula.

5. Introduzir a caixa do selante na localização (4) do compressor, de modo a que permaneça vertical.
6. Certificar-se que o compressor está desligado, na posição 0.



7. Ligue o cabo de alimentação do compressor à tomada elétrica do veículo situada junto passageiro dianteiro.

⚠ AVISO

Apenas utilizar a tomada elétrica do lado do passageiro da frente quando quiser ligar o cabo.

8. Com o botão da ignição ou com a ignição na posição on, ligue o compressor e deixe-o ligado durante aproximadamente 5-7 minutos para encher o selante com a pressão necessária. (ver Pneus e Jantes, capítulo 8) A pressão no pneu depois do enchimento não é importante uma vez que será revista e corrigida posteriormente.

Tenha cuidado para não encher o pneu demasiado e mantenha-se à distancia quando estiver a enchê-lo.

Para sua segurança não utilizar o kit de mobilidade com o pneu e a jante danificada.

CUIDADO - Pressão do pneu

Não tente andar com o veículo que a pressão do pneu for inferior a 200 kpa (29 PSI). Pode resultar em acidente devido a falha de pneu repentina.

9. Desligar o compressor.

10. Desligar a mangueira da caixa de selante e da válvula do pneu.

Reposicionar o TMK no local de armazenagem apropriado.

AVISO - Monóxido de carbono

Pode verificar-se o envenenamento e sufocamento por monóxido de carbono se deixar o veículo a trabalhar numa zona pouco ou sem ventilação (por exemplo dentro de um edifício).

Distribuição do selante

11. Conduzir imediatamente aproximadamente 7~10km (4~6milhas ou, cerca de 10 min) para distribuição do selante no pneu.

CUIDADO

Não exceder a velocidade de 60 km/h (35m/h). Se possível, não conduzir a velocidade inferior a 20 km/h (12 m/h).

Se sentir vibração, algum distúrbio ou ruído durante a condução, reduzir a velocidade e conduzir com precaução até conseguir parar fora da estrada. Chamar a assistência em viagem ou o reboque.

Quando usar o Tire Mobility Kit, é possível que os sensores de pressão da jante e pneu possam sofrer danos. Remover o selante dos sensores de pressão do pneu e recomendamos mandar inspeccionar o sistema num concessionário autorizado Kia.

Verificar a pressão do pneu

1. Parar em local em segurança depois de conduzir aproximadamente 7~10 km (4~6 milhas ou cerca de 10 minutos).
2. Ligue o tubo de ligação (9) do compressor directamente à válvula do pneu.
3. Ligue o compressor à tomada elétrica do veículo usando o cabo de alimentação.
4. Ajuste a pressão dos pneus à pressão recomendada. Proceda da seguinte forma com a ignição ligada.

- **Para aumentar a pressão de enchimento:** Ligue o compressor (posição I). Para verificar o valor actual da pressão de enchimento, desligue por instantes o compressor.

* NOTA

A pressão apresentada é superior à leitura momentânea quando o compressor está em funcionamento. Para obter uma leitura correcta, o compressor deve permanecer desligado.

AVISO

Não deixe o compressor a trabalhar por mais de 10 minutos. Caso contrário, o aparelho pode sobreaquecer e ficar danificado.

- **Para diminuir a pressão de enchimento:** Carregue no botão (8) do compressor.

CUIDADO

Se a pressão de enchimento não se mantiver, circule uma segunda vez com o veículo (consulte Distribuir o vedante). Depois, repita os passos 1 a 4.

Pode ser inútil utilizar o TMK com um furo no pneu maior do que cerca de 4 mm.

Recomendamos que contacte um concessionário autorizado Kia se o pneu não ficar em condições com do Tire Mobility Kit.

AVISO

A pressão de enchimento do pneu tem de ser, no mínimo, de 200 kPa (29 psi). Caso contrário, pare de conduzir e chame o serviço de assistência em viagem ou de reboque.

Notas para uma utilização segura do Tire Mobility Kit

- Estacione o automóvel na berm da estrada, para poder trabalhar com o TMK longe do trânsito. Coloque o triângulo de pré-sinalização de perigo num local bem visível, para avisar os veículos que passam da sua localização.
- Engate sempre o travão de estacionamento para ter a certeza de que o veículo não se move, mesmo que esteja num local plano.
- Utilize apenas o TMK para vedar/encher pneus de automóveis de passageiros. Não o utilize em pneus de motociclos, bicicletas ou outros tipos de pneus.
- Não retire objectos estranhos - como pregos ou parafusos - que tenham penetrado no pneu.

- Antes de utilizar o TMK, leia as instruções de precaução impressas no frasco do vedante!
- Se o veículo estiver num espaço ao ar livre, deixe o motor ligado. Caso contrário, o compressor pode descarregar a bateria do veículo.
- Nunca deixe o TMK sem vigilância quando o estiver a utilizar.
- Não deixe o compressor funcionar mais de 10 minutos de cada vez, para evitar o seu sobreaquecimento.
- Não utilize o TMK com uma temperatura ambiente inferior a -30 °C.
- Se tanto o pneu como a jante estiverem danificados, não use o Tire Mobility Kit por uma questão de segurança.

Dados técnicos

Tensão do sistema:

DC 12 V

Tensão de funcionamento:

DC 10 - 15 V

Amperagem:

máx. 15 A

Intervalo térmico de utilização:

-30 ~ +70°C

Pressão de funcionamento máxima:

6 bar (87 psi)

Tamanho:

Compressor: 170 x 150 x 60 mm

Frasco do vedante: 80 x 70 ø mm

Peso do compressor:

0,8 kg

Volume do vedante:

200 ml

* O selante ou peças sobressalentes podem ser adquiridas e substituídas num concessionário automóvel ou num concessionário de pneus autorizado. As embalagens vazias de selante podem ser eliminadas em casa. Os resíduos líquidos do selante devem ser eliminados num concessionário automóvel ou num concessionário de pneus ou de acordo com a regulamentação para eliminação local em vigor.

REBOQUE

Serviço de reboque

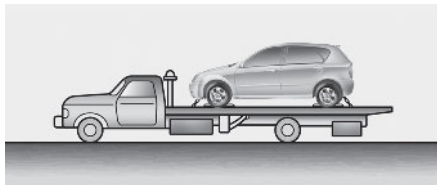

OED066011

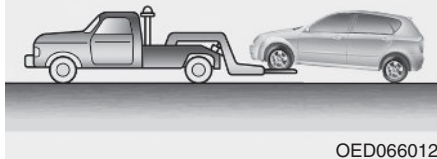

OED066012

Se for necessário efectuar um reboque de emergência, recomenda-se que contacte um Reparador Autorizado Kia ou um serviço com veículo de reboque. É necessário cumprir os procedimentos correctos de elevação e reboque para prevenir danos no veículo. Recomenda-se a utilização de um carro de rodas auxiliar ou de uma plataforma.

Para obter informações sobre as instruções de reboque de atrelados, consulte "Reboque do atrelado", no capítulo 5.

É aceitável rebocar o veículo com as rodas traseiras no chão (sem sistema de carrinho tipo dollies) e as rodas dianteiras suspensas.

Caso uma das rodas ou algum componente da suspensão tenha sofrido algum dano, ou se o veículo for rebocado com as rodas dianteiras sobre o piso, deve-se utilizar uma base com rodízios nas rodas dianteiras.

Quando o veículo for rebocado por um caminhão comercial de reboque e as bases com rodízios não forem utilizadas, a frente do veículo deverá estar sempre suspensa, não a traseira.

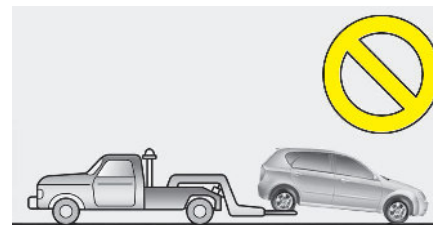

OED066013

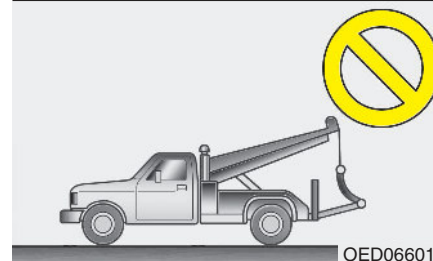

OED066014

⚠ CUIDADO

- **Não reboque o veículo para trás com as rodas dianteiras no chão, pois pode danificar o veículo.**
- **Não efectue o reboque com equipamento de suspensão. Utilize equipamento de elevação das rodas ou uma plataforma.**

Para rebocar o veículo numa situação de emergência sem carro de rodas auxiliar:

1. Coloque o interruptor da ignição na posição "ACC".
2. Coloque a alavanca da caixa de velocidades em ponto-morto.
3. Desengate o travão de estacionamento.

⚠ CUIDADO

Se não colocar a alavanca da caixa de velocidades em ponto-morto, pode danificar internamente a caixa.

Gancho de reboque removível

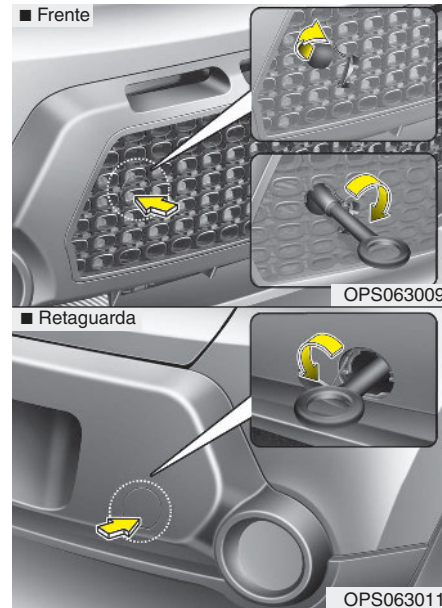

1. Abra a porta da bagageira e retire o gancho de reboque da caixa de ferramentas.
2. Remover a tampa pressionando na parte de baixo do pára-choques.

3. Instale o gancho de reboque rodando-o no sentido dos ponteiros do relógio até ficar bem fixo.
4. Depois de utilizá-lo, retire o gancho de reboque e coloque a tampa.

Reboque de emergência

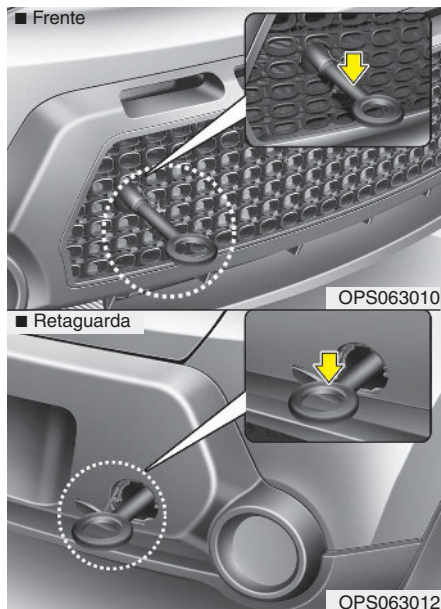

Se for necessário efectuar um reboque de emergência, recomendase que contacte um Reparador Autorizado Kia ou um serviço com veículo de reboque.

Se não puder recorrer a um serviço de reboque numa situação de emergência, pode rebocar temporariamente o veículo com um cabo ou corrente fixo no gancho de reboque sob a frente (ou retaguarda) do veículo. Tenha muito cuidado ao rebocar o veículo. Tem de estar um condutor ao volante para comandar a direcção e aplicar os travões.

Este método de reboque só pode ser executado em estradas de piso duro, numa curta distância e a baixa velocidade. De igual modo, as rodas, os eixos, o trem de transmissão, a direcção e os travões têm de estar todos em boas condições.

- Não utilize os ganchos de reboque para tirar um veículo da lama, areia ou de outra situação da qual o veículo não consiga sair só com a sua força motriz.
- Evite rebocar um veículo mais pesado do que o veículo que efectua o reboque.
- Os condutores dos dois veículos devem comunicar frequentemente um com o outro.

⚠ CUIDADO

- **Fixe um cabo de reboque ao gancho.**
 - **Se rebocar o veículo por outra parte que não os ganchos de reboque, pode danificar a carroçaria do veículo.**
 - **Utilize apenas um cabo ou corrente especialmente indicados para rebocar veículos. Fixe bem o cabo ou corrente no gancho de reboque.**
-
- Antes de efectuar o reboque de emergência, verifique se o gancho não está nem partido nem danificado.
 - Fixe bem o cabo ou corrente no gancho de reboque.
 - Não puxe bruscamente o gancho. Aplique uma força firme mas bem distribuída.
 - Para evitar danificar o gancho, não puxe de lado ou de um ângulo vertical. Puxe sempre a direito.

AVISO

Tenha muito cuidado ao rebocar o veículo.

- Evite arranques bruscos ou manobras de condução erráticas que esforcem demasiado o gancho e o cabo ou corrente de reboque. Pode quebrá-los e provocar lesões corporais ou danos materiais graves.

- Se não conseguir mover o veículo parado, não force continuamente o reboque.

Recomendamos contacte um concessionário Kia ou um serviço de reboques para pedir assistência.

- Reboque o veículo o mais a direito possível.
- Afaste-se do veículo durante a operação de reboque.

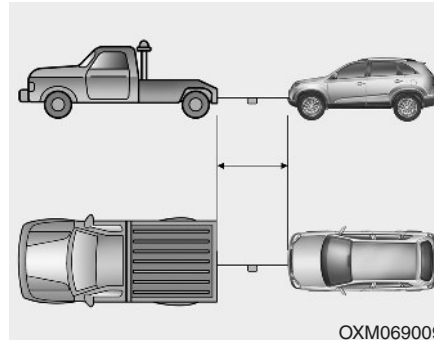

- Utilize um cabo de reboque com menos de 5 m de comprimento. Para o tornar mais visível, ate um pano branco ou vermelho (com cerca de 30 cm de largura) no meio do cabo.
- Conduza com cuidado para o cabo de reboque não se soltar durante a operação de reboque.

Precauções a tomar num reboque de emergência

- Coloque o interruptor da ignição na posição "ACC" para desbloquear o volante.
- Coloque a alavanca da caixa de velocidades em ponto-morto.
- Desengate o travão de estacionamento.
- Carregue no pedal dos travões com mais força do que o normal, pois a eficácia de travagem será menor.
- Será necessário um maior esforço para comandar a direcção, visto que o sistema de direcção assistida fica desactivado.
- Se tiver de fazer uma longa descida, os travões podem sobreaquecer e a eficácia de travagem diminuir. Pare frequentemente e deixe os travões arrefecerem.



CAUIDADO - Caixa de velocidades automática

- *Se tiver as quatro rodas assentes no chão, o veículo pode ser rebocado a partir da dianteira. Certifique-se de que a caixa de velocidades está em ponto-morto e de que a direcção está desbloqueada, colocando o interruptor da ignição na posição 'ACC'. Durante o reboque, o veículo deve ter um condutor para comandar a direcção e os travões.*
- *Para evitar danificar a caixa de velocidades automática, limite a velocidade do veículo a 15 km/h e a distância do reboque a menos de 1,5 km.*
- *Antes de rebocar, verifique se não há vazamento do fluido da transmissão automática embaixo do veículo. Se houver vazamento, utilize bases com rodízios sob as rodas ou a carroceria de um caminhão.*

Manutenção

Compartimento do motor	7-3	Líquido de refrigeração do motor	7-39
Operações de manutenção.	7-6	• Verificar o nível do líquido de refrigeração	7-39
• Responsabilidade do proprietário	7-6	• Mudar o líquido de refrigeração	7-42
• Precauções de manutenção a tomar pelo proprietário.	7-6	Óleo dos travões/embraiagem	7-43
• Precauções a ter com o compartimento do motor (motor diesel)	7-7	• Verificar o nível do óleo dos travões/embraiagem	7-43
Manutenção do proprietário	7-9	Líquido limpa-vidros	7-44
• Calendário da manutenção do proprietário	7-9	• Verificar o nível do líquido limpa-vidros	7-44
Calendário de manutenção	7-11	Travão de estacionamento - travão de mão	7-45
• Calendário de manutenção normal		• Inspeccionar o travão de estacionamento	7-45
- para a motor gasolina	7-12	Filtro de combustível (veículos diesel)	7-46
• Manutenção sob condições de utilização adversas		• Escoar água do filtro de combustível	7-46
- Para a motor gasolina	7-19	• Extração do ar do filtro de combustível	7-46
• Calendário de manutenção normal		Filtro de ar	7-47
- Para motor a diesel	7-21	• Substituição dos filtros	7-47
• Manutenção sob condições de utilização adversas		Filtro de ar do sistema de climatização	7-49
- Para motor a diesel	7-31	• Inspeção do filtro	7-49
Explicação das operações de manutenção calendarizadas.	7-33	• Substituição do filtro.	7-49
Óleo do motor	7-37	Escovas do limpa-pára-brisas	7-51
• Verificar o nível de óleo do motor	7-37	• Inspeção das palhetas	7-51
• Mudar o óleo do motor e o filtro	7-38	• Substituição das palhetas	7-51
		Bateria	7-55
		• Para um melhor funcionamento da bateria	7-55
		• Etiqueta da capacidade da bateria	7-57
		• Recarga da bateria	7-57

- Sistemas a reiniciar 7-58
- Pneus e rodas 7-59**
 - Cuidados a ter com os pneus 7-59
 - Pressões de enchimento recomendadas para
pneus frios..... 7-59
 - Verificar a pressão de enchimento dos pneus..... 7-61
 - Rotatividade dos pneus..... 7-63
 - Alinhamento das rodas e equilíbrio dos pneus 7-64
 - Substituição do pneu..... 7-64
 - Substituição das rodas 7-66
 - Tracção dos pneus..... 7-66
 - Manutenção dos pneus 7-66
 - Informação na faixa lateral do pneu..... 7-67
 - Pneus com uma relação largura/ altura reduzida .. 7-71
- Fusíveis 7-73**
 - Substituição no painel de fusíveis interior 7-74
 - Substituição no painel de fusíveis do
compartimento do motor..... 7-76
 - Descrição do painel de fusíveis/relés 7-77
- Lâmpadas de luzes 7-87**
 - Substituição da lâmpada luz dianteira 7-88
 - Alinhamento dos faróis e luzes de nevoeiro
dianteiras..... 7-94
 - Substituição do repetidor lateral do indicador
de direcção 7-100
 - Substituição de lâmpadas das luzes traseiras..... 7-101
 - Substituir a lâmpada do stop elevada 7-103
 - Substituir a lâmpada da chapa de matrícula 7-104
 - Substituição de lâmpadas das luzes interiores..... 7-105
- Cuidados a ter com o visual 7-106**
 - Cuidados a ter com o exterior 7-106
 - Cuidados a ter com o interior 7-111
- Sistema de controlo de emissões..... 7-113**
 - Sistema de controlo de emissões do cárter
do motor 7-113
 - Sistema de controlo de emissões de evaporação... 7-113
 - Sistema de controlo de emissões de gases
de escape 7-114

COMPARTIMENTO DO MOTOR

■ Motor a gasolina (1.6 GDI)

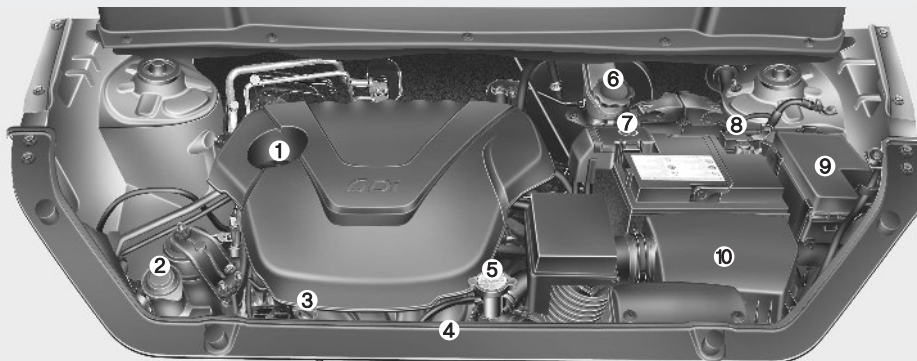

1. Tampa do depósito do óleo do motor
2. Depósito do fluido de lavagem do para-brisas
3. Vareta do óleo do motor
4. Depósito do líquido de refrigeração do motor
5. Tampa do radiador
6. Depósito do fluido dos travões/embragem
7. Terminal positivo da bateria
8. Terminal negativo da bateria
9. Caixa de fusíveis
10. Filtro de ar

■ Motor a gasolina (1.6 MPI)

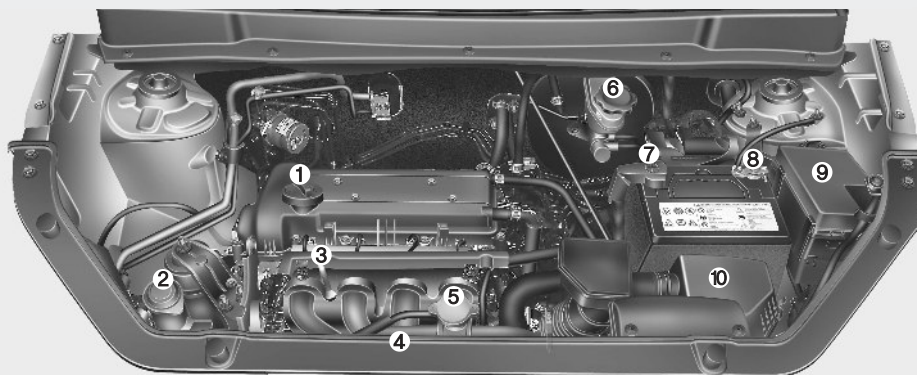

* O verdadeiro tampa do motor do veículo pode diferir do mostrado na figura.

OAM012003/OAM012103

■ Motor a gasolina (2.0 MPI)

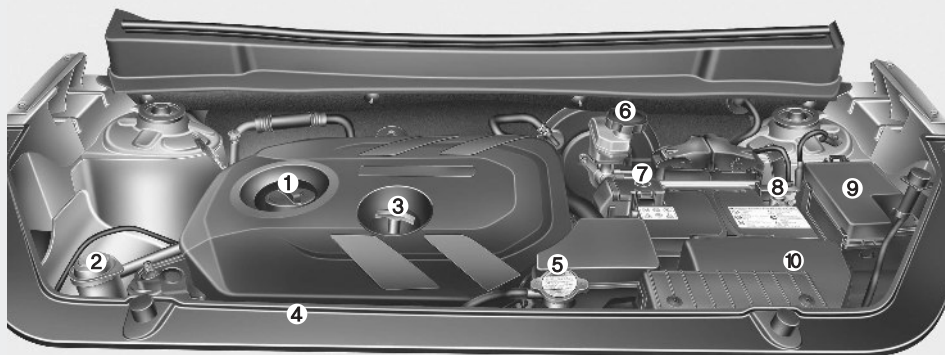

1. Tampa do depósito do óleo do motor
2. Depósito do fluido de lavagem do para-brisas
3. Vareta do óleo do motor
4. Depósito do líquido de refrigeração do motor
5. Tampa do radiador
6. Depósito do fluido dos travões/embraiagem
7. Terminal positivo da bateria
8. Terminal negativo da bateria
9. Caixa de fusíveis
10. Filtro de ar

* O verdadeiro tampa do motor do veículo poderá diferir do mostrado na figura.

OAM072100L

■ Motor a diesel (1.6L)

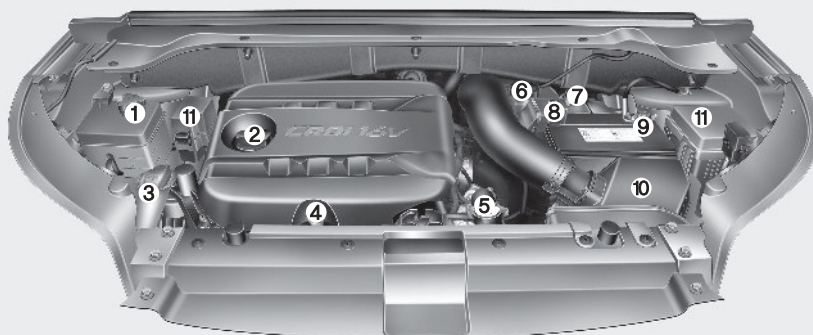

1. Depósito do líquido de refrigeração do motor
2. Tampa do depósito do óleo do motor
3. Depósito do fluido de lavagem do para-brisas
4. Vareta do óleo do motor
5. Tampa do radiador
6. Depósito do fluido dos travões/ embraiagem
7. Filtro de combustível
8. Terminal positivo da bateria
9. Terminal negativo da bateria
10. Filtro de ar
11. Caixa de fusíveis

* O verdadeiro tampa do motor do veículo podediferir do mostrado na figura.

OPERAÇÕES DE MANUTENÇÃO

Deve ter cuidado de modo a prevenir danos no seu veículo e ferimentos no seu corpo sempre que proceder a eventual manutenção ou procedimento de inspeção.

Auto manutenção inadequada, incompleta ou insuficiente pode resultar em problemas operacionais com o seu veículo e pode conduzir a avarias, acidentes ou ferimento do próprio corpo.

Responsabilidade do proprietário

* NOTA

Serviço de manutenção e gravação Retenção é de responsabilidade do proprietário.

Recomendamos mandar realizar o serviço de revisão do seu veículo num concessionário autorizado Kia. Deve guardar os documentos que comprovam a realização dos serviços de manutenção do seu veículo de acordo com o calendário de manutenção. Esta informação confirma os requisitos de serviços e manutenções necessários para assegurar as garantias do veículo.

A informação detalhada sobre garantia encontra-se descrita no passaporte (livro) de serviço de revisões.

Reparações ou afinações necessárias resultantes da manutenção inadequada ou inexistente não estão cobertas pela garantia, caso o seu veículo esteja coberto.

Precauções de manutenção a tomar pelo proprietário

Uma assistência mal efectuada ou incompleta pode gerar problemas. Este capítulo dá-lhe instruções apenas para operações de manutenção fáceis de efectuar.

* NOTA

Uma manutenção mal efectuada pelo proprietário durante o período de garantia pode afectar a cobertura da garantia. Para obter mais informações, leia o livro Garantia e Manutenção fornecido com o veículo. Se não tiver certeza sobre qualquer procedimento de revisão ou manutenção, recomendamos que mande verificar o sistema por um concessionário autorizado Kia.

▲ AVISO - Trabalho de manutenção

- Pode ser perigoso efectuar trabalho de manutenção num automóvel, visto que pode sofrer lesões graves ao efectuar certos procedimentos de manutenção. Se não possuir conhecimentos suficientes ou experiência ou não tem ferramentas adequadas e equipamentos para efectuar o trabalho, recomendamos mandar efectuar a revisão do sistema num concessionário autorizado Kia.
- É perigoso trabalhar sob o capô com o motor a trabalhar. O perigo aumenta se estiver a usar jóias ou roupas largas, que podem ficar presas nas peças móveis e causar lesões. Assim, se tiver de ligar o motor para trabalhar sob o capô, tire sempre todas as peças de joalheria (em especial anéis, pulseiras, relógios ou colares), gravatas, cachecóis e roupas largas antes de aproximar do motor ou das ventoinhas de arrefecimento.

Precauções a ter com o compartimento do motor (motor diesel)

- O injector piezo funciona com alta voltagem (máximo 200v), portanto, podem ocorrer acidentes nas seguintes circunstâncias:
 - O contacto directo com o injector ou com os fios pode provocar um choque eléctrico ou lesionar os músculos ou sistema nervoso.
 - A onda electromagnética do injector em funcionamento pode causar falhas de funcionamento em pacemakers.
- Siga as recomendações abaixo quando estiver a verificar o compartimento do motor com este a trabalhar.
 - Não toque no injector, nos fios ou no computador do motor quando este estiver em funcionamento.
 - Não retire o conector do injector com o motor a trabalhar.
 - Os indivíduos que tenham um pacemaker não podem aproximar-se do motor quando este está a arrancar ou trabalhar.

▲ AVISO - Motor diesel

Nunca trabalhe no sistema de injeção com o motor a trabalhar ou nos 30 segundos posteriores ao desligar do motor. A bomba de alta pressão, a conduta, os injectores e os tubos de alta pressão estão sujeitos a alta pressão mesmo depois do motor desligado. O jacto de combustível produzido por eventuais fugas de combustível pode causar lesões graves se lhe tocar no corpo. As pessoas que utilizem pacemakers não se devem aproximar a menos de 30 cm da ECU ou das cablagens do compartimento do motor com este a trabalhar, pois as altas correntes do sistema de controlo electrónico do motor geram campos magnéticos consideráveis.

CUIDADO

- *Não posicione objetos pesados ou exerça força demasiado excessiva em cima da cobertura do motor (se instalado) ou nas peças integrantes do sistema de abastecimento de combustível.*
- *Quando mandar inspeccionar o sistema de abastecimento de combustível (tubos e dispositivos de injeção), recomendamos contactar um concessionário autorizado Kia.*
- *Não andar muito tempo sem a cobertura do motor (se instalado).*
- *Quando quiser verificar o compartimento do motor, não deve deixar o veículo perto de uma fonte de calor/chama. Combustível, líquido de limpeza-vidros, etc. são produtos inflamáveis que podem causar fogo.*

(Continua)

(Continua)

- *Antes de mexer na bateria, nos cabos de ignição e nos cabos elétricos, deve desligar o cabo "-" da bateria. Pode levar com um choque elétrico.*
- *Quando desmontar o revestimento interior (-) lado condutor, ter cuidado para não danificar a cobertura.*
- *Cuidado ao substituir e limpar as lâmpadas para evitar queimar-se ou levar um choque elétrico.*

MANUTENÇÃO DO PROPRIETÁRIO

A listagem a seguir apresenta procedimentos para verificação e inspeção do seu veículo que devem ser executadas pelo proprietário ou por um concessionário autorizado Kia nos intervalos indicados, de modo a garantir o bom funcionamento do seu veículo.

Se tiver alguma dúvida, recomendamos consultar um concessionário autorizado Kia.

Normalmente, as operações de manutenção do proprietário não são cobertas pelas garantias, pelo que poderá ter de pagar mão-de-obra, peças e lubrificantes para as mandar efectuar.

Calendário da manutenção do proprietário

Quando parar para reabastecer:

- Verifique o nível do óleo do motor.
- Verifique o nível do líquido de refrigeração no respectivo depósito.
- Verifique o nível do líquido limpa-vidros do limpa pára-brisas.
- Verifique se há algum pneu com pouca pressão ou vazio.
- Verifique o radiador e o condensador. Verificar se partes dianteiras do radiador ou condensador estão limpas e não estão obstruídas com folhas, sujidade ou insectos, etc.

Se alguma destas peças estiver extremamente suja ou se não tiver a certeza de que esteja em boas condições, recomendamos que contacte um concessionário Kia.

⚠ AVISO

Tenha cuidado ao verificar o nível do líquido de refrigeração do motor se este estiver quente. Podem sair do depósito líquido e vapor escaldantes sob pressão, causadores de queimaduras ou outras lesões graves.

Durante a condução do veículo:

- Esteja atento a quaisquer alterações no som do escape ou a qualquer cheiro de fumos de escape no interior do veículo.
- Esteja atento a vibrações no volante, bem como há necessidade de um maior esforço, de uma maior folga ou de alguma alteração na sua posição direita.
- Verifique se o seu veículo costuma virar ou "desviar-se" ligeiramente para um lado numa estrada de piso plano e regular.
- Quando parar, ouça e tente aperceber-se de sons estranhos, do desvio do veículo para um lado ou de um maior curso ou maior dificuldades para carregar no pedal dos travões.
- Se detectar algum deslizamento ou alterações no funcionamento da caixa de velocidades, verifique o nível do óleo da caixa.
- Verifique o funcionamento do transeixo manual, incluindo o funcionamento da embraiagem.
- Verifique a posição "P" (Estacionamento) da caixa automática.
- Verifique o funcionamento do travão de estacionamento.

- Verifique se detecta fugas de óleo ou líquido sob o veículo (o gotejo de água saído do sistema de ar condicionado durante ou após a condução é uma situação normal).

Pelo menos mensalmente:

- Verifique o nível do líquido de refrigeração no depósito de recolha do líquido.
- Verifique o funcionamento de todas as luzes exteriores, incluindo as luzes de paragem, os indicadores de mudança de direcção e as luzes de sinalização de perigo.
- Verifique as pressões de enchimento de todos os pneus, incluindo o sobresselente

Pelo menos duas vezes por ano (por exemplo, na Primavera e no Outono):

- Inspeccione os tubos do radiador, aquecedor e ar condicionado em busca de fugas ou danos.
- Verifique o jacto do líquido limpa-vidros e o funcionamento do limpa spára-brisas. Limpe as palhetas do limpa pára-brisas com um pano limpo humedecido com líquido limpa-vidros.
- Verifique o alinhamento dos faróis.
- Verifique o silencioso, os tubos, os resguardos e os grampos do sistema de escape.
- Inspeccione o desgaste e verifique o funcionamento dos cintos de colo e ombro.
- Inspeccione os pneus em busca de sinais de desgaste e porcas mal apertadas nas rodas.

Pelo menos uma vez por ano:

- Limpe os orifícios de escoamento da carroçaria e das portas.
- Lubrifique as dobradiças e batentes das portas e das dobradiças do capô.
- Lubrifique as fechaduras e trincos das portas e do capô.
- Lubrifique as tiras isoladoras de borracha das portas.
- Verifique o funcionamento do sistema de ar condicionado antes da estação quente.
- Inspeccione e lubrifique as ligações e controlos da caixa automática.
- Limpe a bateria e os bornes.
- Verifique o nível do óleo dos travões (e da embraiagem).

CALENDÁRIO DE MANUTENÇÃO

Cumpra o calendário de manutenção normal se nenhuma das seguintes situações se aplicar normalmente à condução do veículo. Caso contrário, cumpra a manutenção sob condições de utilização adversas.

- Condução repetida em curtas distâncias.
- Condução em zonas poeirentas ou arenosas.
- Utilização extensiva dos travões.
- Condução em zonas com sal ou outros materiais corrosivos.
- Condução em estradas acidentadas ou lamacentas.
- Condução em zonas montanhosas.
- Funcionamento ao ralenti ou a baixa velocidade por longos períodos.
- Condução prolongada sob temperaturas frias e/ou climas extremamente húmidos.
- Mais de 50% da condução em tráfego urbano congestionado e sob tempo quente com temperaturas acima dos 32° C (90° F).

Se conduzir o seu veículo nas condições atrás referidas, deverá inspeccionar, trocar peças ou reabastecer com mais frequência do que o previsto no Calendário de Manutenção Normal. Após os períodos ou distância mostrados no quadro, continue a respeitar os intervalos de manutenção indicados.

CALENDÁRIO DE MANUTENÇÃO NORMAL - PARA A MOTOR GASOLINA

É necessário executar os seguintes serviços de manutenção para garantir um bom controlo de emissões e uma boa performance. A fim de proteger a sua garantia, guarde os recibos de todos os serviços de manutenção feitos no sistema de emissões do veículo. Nos casos em que sejam indicadas a quilometragem e a periodicidade, a frequência dos serviços é determinada por aquela que ocorrer primeiro.

- *1 : Ajuste o alternador, a bomba de água e a correia motriz do ar-condicionado (se instalado). Examine as peças e se necessário proceda à sua reparação ou substituição.
- *2 : Verifique o nível do óleo do motor e a existência de fugas todos os 500 km (350 milhas) ou antes de iniciar uma viagem longa.
- *3 : Para sua conveniência, pode substituir antes do respectivo intervalo, quando fizer a manutenção de outros itens.
- *4 : Inspeccionar em busca de excesso de ruído das válvulas e/ou vibração do motor e afinar se necessário. Recomendamos mandar verificar o sistema num concessionário autorizado Kia.
- *5 : O filtro de combustível é livre de manutenção, mas recomenda-se que seja inspeccionado periodicamente, visto que o calendário de manutenção depende da qualidade do combustível. Se verificar a existência de problemas importantes de segurança como, por exemplo, restrição do fluxo de combustível, falhas do motor, perda de potência, dificuldades em ligar o motor de arranque etc., substituir o filtro de combustível imediatamente apesar do calendário de manutenções e recomendamos consultar um concessionário autorizado Kia.
- *6 : Quando acrescentar fluido de refrigeração, utilize apenas água desionizada ou macia e nunca misture água dura com o fluido de fábrica. Uma mistura de refrigeração incorrecta pode resultar numa avaria grave ou em sérios danos no motor.
- *7 : A Kia recomenda a utilização de gasolina de boa qualidade em conformidade com as respectivas normativas europeias (EN228) ou equivalentes. Os clientes que não utilizam regularmente gasolina de boa qualidade enriquecida com aditivos e têm problemas em ligar o motor ou verificam que este não funciona com suavidade, deverão acrescentar um frasco de aditivos ao depósito de gasolina a cada 15.000 km. Os aditivos podem ser adquiridos no seu concessionário Kia que também lhe disponibiliza toda a informação necessária sobre a respectiva utilização. Não misture outro tipo de aditivos.

CALENDÁRIO DE MANUTENÇÃO NORMAL - PARA A MOTOR GASOLINA (CONT.)

15.000 km ou 12 meses

- Inspeccionar filtro do ar
- Inspeccionar compressor/líquido de refrigeração do ar condicionado (se instalado)
- Inspeccionar estado da bateria
- Inspeccionar tubagens e ligações das travões
- Inspeccionar o fluido do travão/embraiagem
- Inspeccionar travões de discos e calços
- Inspeccionar sistema de escape
- Inspeccionar articulações de esfera da suspensão dianteira
- Inspeccionar cremalheira, barras, articulações e coberturas da direcção
- Inspeccionar pneumáticos (pressão & desgaste do piso)
- Substituir óleo do motor e filtro ^{*2}
- Junte aditivos para combustível ^{*7}
(A cada 15.000 km ou 12 meses)

* Inspeccionar : Inspeccionar e, se necessário, afinar, corrigir, limpar ou substituir.

30.000 km ou 24 meses

- Inspeccionar filtro do ar
- Inspeccionar compressor/líquido de refrigeração do ar condicionado (se instalado)
- Inspeccionar estado da bateria
- Inspeccionar tubagens e ligações das travões
- Inspeccionar travões de discos e calços
- Inspeccionar veio e coberturas da transmissão
- Inspeccionar sistema de escape
- Inspeccionar articulações de esfera da suspensão dianteira
- Inspeccionar travão de estacionamento
- Inspeccionar cremalheira, barras, articulações e coberturas da direcção
- Inspeccionar pneumáticos (pressão & desgaste do piso)
- Inspeccionar tubos de aspiração e de ventilação do cárter do motor
- Inspeccionar pedal dos travões/embraiagem
- Inspeccionar os calços e pastilhas (se instalado)
- Substituir filtro de ar do sistema de climatização (se instalado)
- Substituir o fluido do travão/embraiagem
- Substituir óleo do motor e filtro ^{*2}
- Junte aditivos para combustível ^{*7}
(A cada 15.000 km ou 12 meses)

* Inspeccionar : Inspeccionar e, se necessário, afinar, corrigir, limpar ou substituir.

CALENDÁRIO DE MANUTENÇÃO NORMAL - PARA A MOTOR GASOLINA (CONT.)

45.000 km ou 36 meses

- Inspeccionar filtro de ar
- Inspeccionar compressor/líquido de refrigeração do ar condicionado (se instalado)
- Inspeccionar estado da bateria
- Inspeccionar tubagens e ligações das travões
- Inspeccionar o fluido do travão/embraiagem
- Inspeccionar travões de discos e calços
- Inspeccionar sistema de escape
- Inspeccionar articulações de esfera da suspensão dianteira
- Inspeccionar cremalheira, barras, articulações e coberturas da direcção
- Inspeccionar pneumáticos (pressão & desgaste do piso)
- Substituir óleo do motor e filtro *²
- Junte aditivos para combustível *⁷
(A cada 15.000 km ou 12 meses)

* Inspeccionar : Inspeccionar e, se necessário, afinar, corrigir, limpar ou substituir.

60.000 km ou 48 meses

- Inspeccionar compressor/líquido de refrigeração do ar condicionado (se instalado)
- Inspeccionar estado da bateria
- Inspeccionar tubagens e ligações das travões
- Inspeccionar travões de discos e calços
- Inspeccionar veio e coberturas da transmissão
- Inspeccionar sistema de escape
- Inspeccionar articulações de esfera da suspensão dianteira
- Inspeccionar tubos e ligações da alimentação de combustível
- Inspeccionar travão de estacionamento
- Inspeccionar cremalheira, barras, articulações e coberturas da direcção
- Inspeccionar pneumáticos (pressão & desgaste do piso)
- Inspeccionar óleo da caixa de velocidades manual (se instalado)
- Inspeccionar o tubo e o tampão de enchimento do combustível
- Inspeccionar tubos de aspiração e de ventilação do cárter do motor
- Inspeccionar filtro de combustível *⁵

(Continua)

CALENDÁRIO DE MANUTENÇÃO NORMAL - PARA A MOTOR GASOLINA (CONT.)

(Continua)

- Inspeccionar filtro de ar do depósito de combustível
- Inspeccionar pedal dos travões/embraiagem
- Inspeccionar os calços e pastilhas (se instalado)
- Substituir o fluido do travão/embraiagem
- Substituir filtro de ar do sistema de climatização (se instalado)
- Substituir óleo do motor e filtro *²
- Substituir as velas de ignição (Níquel)
- Inspeccionar sistema de refrigeração (Primeiro aos 60.000 km ou 48 meses, depois em cada 30.000 km ou 24 meses)
- Junte aditivos para combustível *⁷ (A cada 15.000 km ou 12 meses)
- Substituir filtro de ar

* Inspeccionar : Inspeccionar e, se necessário, afinar, corrigir, limpar ou substituir.

75.000 km ou 60 meses

- Inspeccionar filtro do ar
- Inspeccionar compressor/líquido de refrigeração do ar condicionado (se instalado)
- Inspeccionar estado da bateria
- Inspeccionar tubagens e ligações das travões
- Inspeccionar o fluido do travão/embraiagem
- Inspeccionar travões de discos e calços
- Inspeccionar sistema de escape
- Inspeccionar articulações de esfera da suspensão dianteira
- Inspeccionar cremalheira, barras, articulações e coberturas da direcção
- Inspeccionar pneumáticos (pressão & desgaste do piso)
- Substituir óleo do motor e filtro *²
- Junte aditivos para combustível *⁷ (A cada 15.000 km ou 12 meses)

* Inspeccionar : Inspeccionar e, se necessário, afinar, corrigir, limpar ou substituir.

CALENDÁRIO DE MANUTENÇÃO NORMAL - PARA A MOTOR GASOLINA (CONT.)

90.000 km ou 72 meses

- Inspeccionar filtro de ar
- Inspeccionar compressor/líquido de refrigeração do ar condicionado (se instalado)
- Inspeccionar estado da bateria
- Inspeccionar tubagens e ligações das travões
- Inspeccionar travões de discos e calços
- Inspeccionar correia de transmissão *¹
- Inspeccionar veio e coberturas da transmissão
- Inspeccionar sistema de escape
- Inspeccionar articulações de esfera da suspensão dianteira
- Inspeccionar travão de estacionamento
- Inspeccionar cremalheira, barras, articulações e coberturas da direcção
- Inspeccionar pneumáticos (pressão & desgaste do piso)
- Inspeccionar tubos de aspiração e de ventilação do cárter do motor
- Inspeccionar pedal dos travões/embragem
- Inspeccionar os calços e pastilhas (se instalado)
- Substituir o fluido do travão/embragem
- Substituir filtro de ar do sistema de climatização (se instalado)

(Continua)

(Continua)

- Substituir óleo do motor e filtro *²
- Inspeccionar sistema de refrigeração (Primeiro aos 60.000 km ou 48 meses, depois em cada 30.000 km ou 24 meses)
- Inspeccionar folga das válvulas (Motor 1,6) *⁴
- Junte aditivos para combustível *⁷ (A cada 15.000 km ou 12 meses)

* Inspeccionar : Inspeccionar e, se necessário, afinar, corrigir, limpar ou substituir.

CALENDÁRIO DE MANUTENÇÃO NORMAL - PARA A MOTOR GASOLINA (CONT.)

105.000 km ou 84 meses

- Inspeccionar filtro do ar
- Inspeccionar compressor/líquido de refrigeração do ar condicionado (se instalado)
- Inspeccionar estado da bateria
- Inspeccionar tubagens e ligações das travões
- Inspeccionar pedal dos travões/embraiagem
- Inspeccionar travões de discos e calços
- Inspeccionar sistema de escape
- Inspeccionar articulações de esfera da suspensão dianteira
- Inspeccionar cremalheira, barras, articulações e coberturas da direcção
- Inspeccionar pneumáticos (pressão & desgaste do piso)
- Substituir óleo do motor e filtro *²
- Junte aditivos para combustível *⁷
(A cada 15.000 km ou 12 meses)

* Inspeccionar : Inspeccionar e, se necessário, afinar, corrigir, limpar ou substituir.

120.000 km ou 96 meses

- Inspeccionar compressor/líquido de refrigeração do ar condicionado (se instalado)
- Inspeccionar estado da bateria
- Inspeccionar tubagens e ligações das travões
- Inspeccionar travões de discos e calços
- Inspeccionar correia de transmissão *¹
- Inspeccionar veio e coberturas da transmissão
- Inspeccionar sistema de escape
- Inspeccionar articulações de esfera da suspensão dianteira
- Inspeccionar tubos e ligações da alimentação de combustível
- Inspeccionar travão de estacionamento
- Inspeccionar cremalheira, barras, articulações e coberturas da direcção
- Inspeccionar pneumáticos (pressão & desgaste do piso)
- Inspeccionar óleo da caixa de velocidades manual (se instalado)
- Inspeccionar o tubo e o tampão de enchimento do combustível
- Inspeccionar tubos de aspiração e de ventilação do cárter do motor
- Inspeccionar filtro de combustível *⁵

(Continua)

CALENDÁRIO DE MANUTENÇÃO NORMAL - PARA A MOTOR GASOLINA (CONT.)

(Continua)

- Inspeccionar filtro de ar do depósito de combustível
- Inspeccionar pedal dos travões/embragem
- Inspeccionar os calços e pastilhas (se instalado)
- Substituir o fluido do travão/embragem
- Substituir filtro de ar
- Substituir filtro de ar do sistema de climatização (se instalado)
- Substituir óleo do motor e filtro *²
- Substituir velas de ignição (Níquel)
- Substituir velas de ignição (Iridio)
(Todos os 150.000 km ou 120 meses)
- Substituir líquido de refrigeração *⁶
(Primeiro aos 210.000 km ou 120 meses, depois em cada 30.000 km ou 24 meses *⁴)
- Inspeccionar sistema de refrigeração
(Primeiro aos 60.000 km ou 48 meses, depois em cada 30.000 km ou 24 meses)
- Junte aditivos para combustível *⁷
(A cada 15.000 km ou 12 meses)

* Inspeccionar : Inspeccionar e, se necessário, afinar, corrigir, limpar ou substituir.

Dispensa revisão ou assistência

- Fluido da transeixo automático

MANUTENÇÃO SOB CONDIÇÕES DE UTILIZAÇÃO ADVERSAS - PARA A MOTOR GASOLINA

Nos automóveis maioritariamente utilizados sob condições de condução adversas, é necessário assistir e manter com mais frequência os itens seguintes. Para saber os intervalos de manutenção adequados, consulte a tabela abaixo.

R : Substituir I : Inspeccionar e se necessário, afinar, corrigir, limpar ou substituir

Item de manutenção	Operação de manutenção	Intervalos de manutenção	Condições de condução
Óleo do motor e filtro do óleo do motor	R	Todos os 7.500 km ou 6 meses	A, B, C, D, E, F, G, H, I, J, K, L
Elemento do filtro de ar	R	Substituir com mais frequência, consoante o estado	C, E
Velas de ignição	R	Substituir com mais frequência, consoante o estado	B, H, I, L
Óleo da caixa de velocidades manual (se instalado)	R	Todos os 120.000 km	C, D, E, G, H, I, K
Óleo da caixa de velocidades automática (se instalado)	R	Todos os 90.000 km	A, C, D, E, F, G, H, I, K
Cremlheira, ligação e coberturas da direcção	I	Inspeccionar com mais frequência, consoante o estado	C, D, E, F, G
Articulações de esfera da suspensão dianteira	I	Inspeccionar com mais frequência, consoante o estado	C, D, E, F, G

Item de manutenção	Operação de manutenção	Intervalos de manutenção	Condições de condução
Travões de disco e calços, maxilas e rotores	I	Inspeccionar com mais frequência, consoante o estado	C, D, E, G, H
Calços, maxilas e rotores e pastilhas (se instalado)	I	Inspeccionar com mais frequência, consoante o estado	C, D, E, G, H
Travão de estacionamento	I	Inspeccionar com mais frequência, consoante o estado	C, D, G, H
Veio de transmissão e coberturas	I	Inspeccionar com mais frequência, consoante o estado	C, D, E, F, G, H, I, K
Filtro de ar do sistema de climatização (se instalado)	R	Substituir com mais frequência, consoante o estado	C, E, G

Condições de condução adversas

- A : Condução repetida em percursos de curta distância, inferiores a 8 km (5 milhas) a uma temperatura normal, ou inferiores a 16 km (10 milhas) a temperaturas negativas
- B : Ralenti prolongado do motor ou condução de longa distância a baixa velocidade
- C : Condução em estradas de piso irregular, cobertas de pó ou lama, não pavimentadas, cobertas de gravilha ou sal
- D : Condução em zonas com sal ou outros materiais corrosivos ou com o clima bastante frio
- E : Condução em zonas arenosas

- F : Condução em tráfego urbano congestionado acima dos 32°C
- G : Condução em plano inclinado ascendente ou descendente ou em estradas de montanha
- H : Rebocar um atrelado
- I : Condução como carro de patrulha, táxi, veículo comercial ou veículo de reboque
- J : Conduzir com o tempo muito frio
- K : Condução a mais de 170 km/h (106 milhas)
- L : Condução frequente com situações de pára-arranca

CALENÁRIO DE MANUTENÇÃO NORMAL - PARA MOTOR A DIESEL

É necessário executar os seguintes serviços de manutenção para garantir um bom controlo de emissões e uma boa performance. A fim de proteger a sua garantia, guarde os recibos de todos os serviços de manutenção feitos no sistema de emissões do veículo. Nos casos em que sejam indicadas a quilometragem e a periodicidade, a frequência dos serviços é determinada por aquela que ocorrer primeiro.

- *1 : Verifique o nível do óleo do motor e a existência de fugas todos os 500 km (350 milhas) ou antes de iniciar uma viagem longa.
- *2 : Este calendário de manutenção depende da qualidade do combustível. Só se aplica se for usado um combustível com qualificação <"EN590 ou equivalente">. Se as especificações do diesel não cumprirem os requisitos da norma EN590, deverá ser substituído de acordo com o o calendário de manutenção.
- *3 : Se o óleo recomendado não estiver disponível, substitua o óleo do motor e o filtro do óleo do motor a cada 20.000km ou 12 meses.
- *4 : O nível do óleo do motor deve ser regularmente verificado e devidamente mantido. A utilização do veículo com uma quantidade de óleo insuficiente pode danificar o motor. Estes danos não são cobertos pela garantia.
- *5 : Inspeccionar em busca de excesso de ruído das válvulas e/ou vibração do motor e afinar se necessário. Recomendamos mandar verificar o sistema num concessionário autorizado Kia.
- *6 : O fluido do trans-eixo manual, devem ser mudados sempre que fiquem submersos em água.
- *7 : O filtro de combustível é livre de manutenção, mas recomenda-se que seja inspeccionado periodicamente, visto que o calendário de manutenção depende da qualidade do combustível. Se verificar a existência de problemas importantes de segurança como, por exemplo, restrição do fluxo de combustível, falhas do motor, perda de potência, dificuldades em ligar o motor de arranque etc., substituir o filtro de combustível imediatamente apesar do calendário de manutenções e recomendamos consultar um concessionário autorizado Kia.
- *8 : Quando acrescentar fluido de refrigeração, utilize apenas água desionizada ou macia e nunca misture água dura com o fluido de fábrica. Uma mistura de refrigeração incorrecta pode resultar numa avaria grave ou em sérios danos no motor.
- *9 : Examine o tensor da correia de transmissão, o ralenti e a polia do alternador e, se necessário, proceda à sua reparação ou substituição.
- *10 : Para sua conveniência, pode substituir antes do respectivo intervalo, quando fizer a manutenção de outros itens.
- *11 : Este calendário de manutenção depende da qualidade do combustível. Só se aplica se for usado um combustível com qualificação <"EN590 ou equivalente">. Se as especificações do gasóleo não cumprirem a norma EN590, a substituição deverá ser feita com maior frequência. A Kia recomenda "inspecção a cada 7.500 km, e substituição a cada 15.000 km". Se verificar a existência de problemas importantes de segurança como, por exemplo, restrição do fluxo de combustível, falhas do motor, perda de potência, dificuldades em ligar o motor de arranque etc., substituir o filtro de combustível imediatamente apesar do calendário de manutenções e recomendamos consultar um concessionário autorizado Kia.

CALENDÁRIO DE MANUTENÇÃO NORMAL - PARA MOTOR A DIESEL (CONT.)

30.000 km ou 24 meses

- Inspeccionar tubo de vapor e tampa do bocal de enchimento do combustível
- Inspeccionar tubos de ventilação da válvula PCV e do cárter
- Inspeccionar tubo de vácuo (para VGT & corpo da borboleta)
- Inspeccionar bomba de vácuo e tubo de vácuo
- Inspeccionar tubo de óleo da bomba de vácuo
- Inspeccionar tubagens, tubos e ligações do combustível
- Inspeccionar todos os sistemas eléctricos
- Inspeccionar pedal dos travões/embraiagem
- Inspeccionar filtro do ar
- Inspeccionar compressor/líquido de refrigeração do ar condicionado (se instalado)
- Inspeccionar estado da bateria
- Inspeccionar tubagens e ligações das travões
- Inspeccionar travões de discos e calços
- Inspeccionar veio e coberturas da transmissão
- Inspeccionar sistema de escape
- Inspeccionar articulações de esfera da suspensão dianteira
- Inspeccionar travão de estacionamento

(Continua)

(Continua)

- Inspeccionar cremalheira, barras, articulações e coberturas da direcção
- Inspeccionar pneumáticos (pressão & desgaste do piso)
- Inspeccionar os calços e pastilhas (se instalado)
- Substituir o fluido do travões/embraiagem (se instalado)
- Substituir filtro de ar do sistema de climatização (se instalado)
- Substituir óleo do motor e filtro *1 *2 *3 *4
- Inspeccionar elemento de filtro de combustível *2

* Inspeccionar : Inspeccionar e, se necessário, afinar, corrigir, limpar ou substituir.

CALENDÁRIO DE MANUTENÇÃO NORMAL - PARA MOTOR A DIESEL (CONT.)

60.000 km ou 48 meses

- Inspeccionar tubo de vapor e tampa do bocal de enchimento do combustível
- Inspeccionar tubos de ventilação da válvula PCV e do cárter
- Inspeccionar tubo de vácuo (para VGT & corpo da borboleta)
- Inspeccionar bomba de vácuo e tubo de vácuo
- Inspeccionar tubo de óleo da bomba de vácuo
- Inspeccionar tubagens, tubos e ligações do combustível
- Inspeccionar todos os sistemas eléctricos
- Inspeccionar pedal dos travões/embraiagem
- Inspeccionar compressor/líquido de refrigeração do ar condicionado (se instalado)
- Inspeccionar estado da bateria
- Inspeccionar tubagens e ligações das travões
- Inspeccionar travões de discos e calços
- Inspeccionar veio e coberturas da transmissão
- Inspeccionar sistema de escape
- Inspeccionar os calços e pastilhas (se instalado)
- Substituir o fluido do travões/embraiagem (se instalado)
- Inspeccionar articulações de esfera da suspensão dianteira
- Inspeccionar travão de estacionamento

(Continua)

(Continua)

- Inspeccionar cremalheira, barras, articulações e coberturas da direcção
- Inspeccionar sistema de refrigeração (Primeiro aos 60.000 km ou 48 meses, depois em cada 30.000 km ou 24 meses)
- Inspeccionar óleo da caixa de velocidades manual *6
- Inspeccionar pneumáticos (pressão & desgaste do piso)
- Substituir filtro de ar
- Substituir filtro de ar do sistema de climatização (se instalado)
- Substituir óleo do motor e filtro *1 *2 *3 *4
- Substituir elemento de filtro de combustível *2
- Inspeccionar correias de transmissão *9 (Primeiro aos 90.000 km ou 48 meses, depois em cada 30.000 km ou 24 meses)

* Inspeccionar : Inspeccionar e, se necessário, afinar, corrigir, limpar ou substituir.

CALENDÁRIO DE MANUTENÇÃO NORMAL - PARA MOTOR A DIESEL (CONT.)

90.000 km ou 72 meses

- Inspeccionar tubo de vapor e tampa do bocal de enchimento do combustível
- Inspeccionar tubos de ventilação da válvula PCV e do cárter
- Inspeccionar tubo de vácuo (para VGT & corpo da borboleta)
- Inspeccionar bomba de vácuo e tubo de vácuo
- Inspeccionar tubo de óleo da bomba de vácuo
- Inspeccionar tubagens, tubos e ligações do combustível
- Inspeccionar todos os sistemas eléctricos
- Inspeccionar pedal dos travões/embraiagem
- Inspeccionar filtro do ar
- Inspeccionar compressor/líquido de refrigeração do ar condicionado (se instalado)
- Inspeccionar estado da bateria
- Inspeccionar tubagens e ligações das travões
- Inspeccionar travões de discos e calços
- Inspeccionar veio e coberturas da transmissão
- Inspeccionar sistema de escape
- Inspeccionar articulações de esfera da suspensão dianteira
- Inspeccionar elemento de filtro de combustível *2

(Continua)

(Continua)

- Inspeccionar travão de estacionamento
- Inspeccionar cremalheira, barras, articulações e coberturas da direcção
- Inspeccionar pneumáticos (pressão & desgaste do piso)
- Inspeccionar os calços e pastilhas (se instalado)
- Substituir o fluido do travões/embraiagem (se instalado)
- Substituir filtro de ar do sistema de climatização (se instalado)
- Substituir óleo do motor e filtro *1 *2 *3 *4
- Inspeccionar sistema de refrigeração (Primeiro aos 60.000 km ou 48 meses, depois em cada 30.000 km ou 24 meses)
- Inspeccionar correias de transmissão *9 (Primeiro aos 90.000 km ou 48 meses, depois em cada 30.000 km ou 24 meses)

* Inspeccionar : Inspeccionar e, se necessário, afinar, corrigir, limpar ou substituir.

CALENDÁRIO DE MANUTENÇÃO NORMAL - PARA MOTOR A DIESEL (CONT.)

120.000 km ou 96 meses

- Inspeccionar tubo de vapor e tampa do bocal de enchimento do combustível
- Inspeccionar tubos de ventilação da válvula PCV e do cárter
- Inspeccionar tubo de vácuo (para VGT & corpo da borboleta)
- Inspeccionar bomba de vácuo e tubo de vácuo
- Inspeccionar tubo de óleo da bomba de vácuo
- Inspeccionar tubagens, tubos e ligações do combustível
- Inspeccionar todos os sistemas eléctricos
- Inspeccionar pedal dos travões/embraiagem
- Inspeccionar compressor/líquido de refrigeração do ar condicionado (se instalado)
- Inspeccionar estado da bateria
- Inspeccionar tubagens e ligações das travões
- Inspeccionar travões de discos e calços
- Inspeccionar veio e coberturas da transmissão
- Inspeccionar sistema de escape
- Inspeccionar articulações de esfera da suspensão dianteira
- Substituir elemento do filtro de combustível *2
- Inspeccionar óleo da caixa de velocidades manual *6

(Continua)

(Continua)

- Inspeccionar travão de estacionamento
- Inspeccionar cremalheira, barras, articulações e coberturas da direcção
- Inspeccionar pneumáticos (pressão & desgaste do piso)
- Inspeccionar os calços e pastilhas (se instalado)
- Substituir filtro de ar do sistema de climatização (se instalado)
- Inspeccionar sistema de refrigeração (Primeiro aos 60.000 km ou 48 meses, depois em cada 30.000 km ou 24 meses)
- Substituir filtro de ar
- Substituir óleo do motor e filtro *1 *2 *3 *4
- Substituir o fluido do travões/embraiagem (se instalado)
- Inspeccionar correias de transmissão *9 (Primeiro aos 90.000 km ou 48 meses, depois em cada 30.000 km ou 24 meses)

* Inspeccionar : Inspeccionar e, se necessário, afinar, corrigir, limpar ou substituir.

CALENDÁRIO DE MANUTENÇÃO NORMAL - PARA MOTOR A DIESEL (CONT.)

150.000 km ou 120 meses

- Inspeccionar tubo de vapor e tampa do bocal de enchimento do combustível
- Inspeccionar tubos de ventilação da válvula PCV e do cárter
- Inspeccionar tubo de vácuo (para VGT & corpo da borboleta)
- Inspeccionar bomba de vácuo e tubo de vácuo
- Inspeccionar tubo de óleo da bomba de vácuo
- Inspeccionar tubagens, tubos e ligações do combustível
- Inspeccionar todos os sistemas eléctricos
- Inspeccionar pedal dos travões/embraiagem
- Inspeccionar filtro do ar
- Inspeccionar compressor/líquido de refrigeração do ar condicionado (se instalado)
- Inspeccionar estado da bateria
- Inspeccionar tubagens e ligações das travões
- Inspeccionar travões de discos e calços
- Inspeccionar veio e coberturas da transmissão
- Inspeccionar sistema de escape
- Inspeccionar articulações de esfera da suspensão dianteira
- Inspeccionar elemento de filtro de combustível *2

(Continua)

(Continua)

- Inspeccionar travão de estacionamento
- Inspeccionar cremalheira, barras, articulações e coberturas da direcção
- Inspeccionar pneumáticos (pressão & desgaste do piso)
- Inspeccionar os calços e pastilhas (se instalado)
- Substituir o fluido do travões/embraiagem (se instalado)
- Substituir filtro de ar do sistema de climatização (se instalado)
- Substituir óleo do motor e filtro *1 *2 *3 *4
- Inspeccionar sistema de refrigeração (Primeiro aos 60.000 km ou 48 meses, depois em cada 30.000 km ou 24 meses)
- Inspeccionar correias de transmissão *9 (Primeiro aos 90.000 km ou 48 meses, depois em cada 30.000 km ou 24 meses)

* Inspeccionar : Inspeccionar e, se necessário, afinar, corrigir, limpar ou substituir.

CALENDÁRIO DE MANUTENÇÃO NORMAL - PARA MOTOR A DIESEL (CONT.)

180.000 km ou 144 meses

- Inspeccionar tubo de vapor e tampa do bocal de enchimento do combustível
- Inspeccionar tubos de ventilação da válvula PCV e do cárter
- Inspeccionar tubo de vácuo (para VGT & corpo da borboleta)
- Inspeccionar bomba de vácuo e tubo de vácuo
- Inspeccionar tubo de óleo da bomba de vácuo
- Inspeccionar tubagens, tubos e ligações do combustível
- Inspeccionar todos os sistemas eléctricos
- Inspeccionar pedal dos travões/embragem
- Inspeccionar compressor/líquido de refrigeração do ar condicionado (se instalado)
- Inspeccionar estado da bateria
- Inspeccionar tubagens e ligações das travões
- Inspeccionar travões de discos e calços
- Inspeccionar veio e coberturas da transmissão
- Inspeccionar sistema de escape
- Inspeccionar articulações de esfera da suspensão dianteira
- Inspeccionar travão de estacionamento

(Continua)

(Continua)

- Inspeccionar cremalheira, barras, articulações e coberturas da direcção
- Inspeccionar pneumáticos (pressão & desgaste do piso)
- Inspeccionar os calços e pastilhas (se instalado)
- Substituir filtro de ar
- Substituir o fluido do travões/embragem (se instalado)
- Substituir filtro de ar do sistema de climatização (se instalado)
- Substituir líquido de refrigeração *⁸
(Primeiro aos 210.000 km ou 120 meses, depois em cada 30.000 km ou 24 meses)
- Substituir óleo do motor e filtro *¹ *² *³ *⁴
- Substituir elemento de filtro de combustível *²
- Inspeccionar sistema de refrigeração (Primeiro aos 60.000 km ou 48 meses, depois em cada 30.000 km ou 24 meses)
- Inspeccionar correia de transmissão *⁹
(Primeiro aos 90.000 km ou 48 meses, depois em cada 30.000 km ou 24 meses)

* Inspeccionar : Inspeccionar e, se necessário, afinar, corrigir, limpar ou substituir.

CALENDÁRIO DE MANUTENÇÃO NORMAL - PARA MOTOR A DIESEL (CONT.)

210.000 km ou 168 meses

- Inspeccionar tubo de vapor e tampa do bocal de enchimento do combustível
- Inspeccionar tubos de ventilação da válvula PCV e do cárter
- Inspeccionar tubo de vácuo (para VGT & corpo da borboleta)
- Inspeccionar bomba de vácuo e tubo de vácuo
- Inspeccionar tubo de óleo da bomba de vácuo
- Inspeccionar tubagens, tubos e ligações do combustível
- Inspeccionar todos os sistemas eléctricos
- Inspeccionar pedal dos travões/embragem
- Inspeccionar filtro do ar
- Inspeccionar compressor/líquido de refrigeração do ar condicionado (se instalado)
- Inspeccionar estado da bateria
- Inspeccionar tubagens e ligações das travões
- Inspeccionar travões de discos e calços
- Inspeccionar veio e coberturas da transmissão
- Inspeccionar sistema de escape
- Inspeccionar articulações de esfera da suspensão dianteira
- Inspeccionar travão de estacionamento

(Continua)

(Continua)

- Inspeccionar cremalheira, barras, articulações e coberturas da direcção
- Inspeccionar pneumáticos (pressão & desgaste do piso)
- Inspeccionar elemento de filtro de combustível *²
- Inspeccionar os calços e pastilhas (se instalado)
- Substituir filtro de ar do sistema de climatização (se instalado)
- Substituir líquido de transmissão *⁸
(Primeiro aos 210.000 km ou 120 meses, depois em cada 30.000 km ou 24 meses)
- Substituir óleo do motor e filtro *¹ *² *³ *⁴
- Substituir o fluido do travões/embragem (se instalado)
- Inspeccionar sistema de refrigeração
(Primeiro aos 60.000 km ou 48 meses, depois em cada 30.000 km ou 24 meses)
- Inspeccionar correias de transmissão *⁹
(Primeiro aos 90.000 km ou 48 meses, depois em cada 30.000 km ou 24 meses)

* Inspeccionar : Inspeccionar e, se necessário, afinar, corrigir, limpar ou substituir.

CALENDÁRIO DE MANUTENÇÃO NORMAL - PARA MOTOR A DIESEL (CONT.)

240.000 km ou 192 meses

- Inspeccionar tubo de vapor e tampa do bocal de enchimento do combustível
- Inspeccionar tubos de ventilação da válvula PCV e do cárter
- Inspeccionar tubo de vácuo (para VGT & corpo da borboleta)
- Inspeccionar bomba de vácuo e tubo de vácuo
- Inspeccionar tubo de óleo da bomba de vácuo
- Inspeccionar tubagens, tubos e ligações do combustível
- Inspeccionar todos os sistemas eléctricos
- Inspeccionar pedal dos travões/embragem
- Inspeccionar compressor/líquido de refrigeração do ar condicionado (se instalado)
- Inspeccionar estado da bateria
- Inspeccionar tubagens e ligações das travões
- Inspeccionar travões de discos e calços
- Inspeccionar veio e coberturas da transmissão
- Inspeccionar sistema de escape
- Inspeccionar articulações de esfera da suspensão dianteira
- Inspeccionar travão de estacionamento
- Inspeccionar cremalheira, barras, articulações e coberturas da direcção

(Continua)

(Continua)

- Inspeccionar pneumáticos (pressão & desgaste do piso)
- Inspeccionar os calços e pastilhas (se instalado)
- Substituir filtro de ar
- Substituir filtro de ar do sistema de climatização (se instalado)
- Substituir elemento do filtro de combustível *²
- Substituir líquido de refrigeração *⁸
(Primeiro aos 210.000 km ou 120 meses, depois em cada 30.000 km ou 24 meses)
- Substituir óleo do motor e filtro *¹ *² *³ *⁴
- Substituir o filtro do travões/embragem (se instalado)
- Inspeccionar sistema de refrigeração (Primeiro aos 60.000 km ou 48 meses, depois em cada 30.000 km ou 24 meses)
- Inspeccionar correia de transmissão *⁹
(Primeiro aos 90.000 km ou 48 meses, depois em cada 30.000 km ou 24 meses)

* Inspeccionar : Inspeccionar e, se necessário, afinar, corrigir, limpar ou substituir.

CALENDÁRIO DE MANUTENÇÃO NORMAL - PARA MOTOR A DIESEL (CONT.)

Dispensa revisão ou assistência

Fluido da transeixo automático

MANUTENÇÃO SOB CONDIÇÕES DE UTILIZAÇÃO ADVERSAS - PARA MOTOR A DIESEL

Nos automóveis maioritariamente utilizados sob condições de condução adversas, é necessário assistir e manter com mais frequência os itens seguintes. Para saber os intervalos de manutenção adequados, consulte a tabela abaixo.

R : Substituir I : Inspeccionar e se necessário, afinar, corrigir, limpar ou substituir

Item de manutenção	Operação de manutenção	Intervalos de manutenção	Condições de condução
Óleo do motor e filtro do óleo do motor	R	Todos os 15.000 km ou 6 meses	A, B, C, F, G, H, I, J, K, L
Elemento do filtro de ar	R	Substituir com mais frequência, consoante o estado	C, E
Óleo da caixa de velocidades manual (se instalado)	R	Todos os 120.000 km	C, D, E, G, H, I, K
Óleo da caixa de velocidades automática (se instalado)	R	Todos os 100.000 km	A, C, D, E, F, G, H, I, K
Cremalheira, ligação e coberturas da direcção	I	Inspeccionar com mais frequência, consoante o estado	C, D, E, F, G
Articulações de esfera da suspensão dianteira	I	Inspeccionar com mais frequência, consoante o estado	C, D, E, F, G

Item de manutenção	Operação de manutenção	Intervalos de manutenção	Condições de condução
Travões de disco e calços, maxilas e rotores	I	Inspeccionar com mais frequência, consoante o estado	C, D, E, G, H
Calços, maxilas e rotores e pastilhas (se instalado)	I	Inspeccionar com mais frequência, consoante o estado	C, D, E, G, H
Travão de estacionamento	I	Inspeccionar com mais frequência, consoante o estado	C, D, G, H
Veio de transmissão e coberturas	I	Inspeccionar com mais frequência, consoante o estado	C, D, E, F, G, H, I, K
Filtro de ar do sistema de climatização (se instalado)	R	Substituir com mais frequência, consoante o estado	C, E, G

Condições de condução adversas

A : Condução repetida em curtas distâncias
 B : Funcionamento prolongado do motor ao ralenti
 C : Condução em zonas poeirentas e acidentadas
 D : Condução em zonas com sal ou outros materiais corrosivos ou com o clima bastante frio
 E : Condução em zonas arenosas
 F : Mais de 50% da condução em tráfego urbano congestionado e sob tempo quente com temperaturas acima dos 32° C

G : Condução em zonas montanhosas.
 H : Reboque de um atrelado
 I : Condução como carro de patrulha, táxi, veículo comercial ou veículo de reboque
 J : Condução com tempo muito frio
 K : Condução a mais de 170 km/h
 L : Condução frequente com situações de pára-arranca

EXPLICAÇÃO DAS OPERAÇÕES DE MANUTENÇÃO CALENDARIZADAS

Óleo do motor e filtro

O óleo do motor e o respectivo filtro devem ser trocados nos intervalos indicados no calendário de manutenção. Se o veículo for conduzido sob condições adversas, as trocas do óleo e do filtro terão de ser mais frequentes.

Correias de transmissão

Inspeccione todas as correias de transmissão em busca de cortes, rachas, desgaste excessivo ou saturação do óleo e substitua-as se necessário. A tensão das correias de transmissão deve ser verificada periodicamente e afinada, se necessário.



CUIDADO

Quando proceder à verificação do cinto, coloque a ignição em posição LOCK/OFF ou em ACC.

Filtro de combustível (elemento)

Um filtro entupido pode limitar a velocidade de circulação do veículo, danificar o sistema de controlo de emissões e dificultar os arranques do motor. Se houver uma acumulação excessiva de matérias estranhas no depósito de combustível, o filtro poderá ter de ser substituído com mais frequência.

Depois de instalar um novo filtro, ligue o motor por minutos e verifique se encontra fugas nas ligações.

Recomendamos mandar substituir o filtro de combustível num concessionário autorizado Kia.

Tubagens, tubos e ligações do combustível

Inspeccione as tubagens, tubos e ligações do combustível em busca de fugas e danos. Recomendamos mandar substituir os tubos de combustível, mangueiras e ligações num concessionário autorizado Kia.



AVISO - Só veículos diesel

Nunca trabalhe no sistema de injeção com o motor a trabalhar ou nos 30 segundos posteriores ao desligar do motor. A bomba de alta pressão, a conduta, os injectores e os tubos de alta pressão estão sujeitos a alta pressão mesmo depois do motor desligado. O jacto de combustível produzido por eventuais fugas de combustível pode causar lesões graves se lhe tocar no corpo. As pessoas que utilizem pacemakers não se devem aproximar a menos de 30 cm da ECU ou das cablagens do compartimento do motor com este a trabalhar, pois as altas correntes do sistema common-rail geram campos magnéticos consideráveis

Tubo de passagem de vapor e tampão do bocal de enchimento de combustível

O tubo de passagem de vapor e o tampão do bocal de enchimento de combustível devem ser inspeccionados nos intervalos indicados no calendário de manutenção. Certifique-se de que o novo tubo de passagem de vapor ou tampão do bocal de enchimento de combustível é correctamente substituído.

Tubos de aspiração e de ventilação do cárter do motor (se instalado)

Inspeccione a superfície dos tubos em busca de danos provocados pelo calor e/ou mecânicos. Borracha dura e quebradiça, rachas, desgastes, cortes, abrasões e protuberâncias excessivas são indícios de deterioração. Inspeccione atentamente as superfícies dos tubos mais próximas das fontes de calor, como o colector de escape.

Inspeccione o posicionamento dos tubos para se assegurar de que não tocam em fontes de calor, pontas aguçadas ou componentes móveis passíveis de causar danos térmicos ou desgaste mecânico. Inspeccione todas as ligações dos tubos, tais como braçadeiras e uniões, para garantir que estão bem fixos e sem fugas. Se detectar sinais de deterioração ou danos, substitua os tubos imediatamente.

Filtro de ar

Recomendamos mandar substituir o filtro de ar num concessionário autorizado Kia.

Velas de ignição (só com motor a gasolina)

Instale as velas de ignição novas sempre com a classificação calorífica correcta.

AVISO

Não desligar e não inspeccionar as velas de ignição com o motor quente. Pode queimar-se.

Folga das válvulas (só com motor a gasolina) (exceto para o motor 2.0)

Inspeccione em busca de excesso de ruído das válvulas e/ou vibração do motor e afine se necessário.

Recomendamos que a folga de válvulas seja inspeccionada num concessionário autorizado Kia.

Sistema de refrigeração

Inspeccione as peças do sistema de refrigeração, tais como o radiador, o depósito do líquido de refrigeração, os tubos e as ligações, em busca de fugas ou danos. Substitua as peças danificadas.

Líquido de refrigeração

O líquido de refrigeração deve ser mudado nos intervalos indicados no calendário de manutenção.

Óleo da caixa de velocidades manual (se instalada)

Inspeccione o óleo da caixa de velocidades manual de acordo com o calendário de manutenção.

Óleo da caixa de velocidades automática (se instalada)

O fluido do semieixo automático não deverá ser verificado em condições normais de utilização do veículo.

Mas em condições extremas, recomendamos que o sistema seja revisto por um concessionário Kia de acordo com o calendário de manutenção.

* NOTA

A cor do fluido do trans-eixo automático é basicamente vermelha.

Com a rotação do veículo, o fluido do transeixo automático vai começando a escurecer.

Esta situação é normal e portanto não é necessário mudar o fluido com base na mudança da cor.



CUIDADO

A utilização de um fluido não especificado pode provocar o mau funcionamento e avaria do trans-eixo.

Use apenas o fluido especificado para o trans-eixo automático (Consulte o capítulo “Lubrificantes recomendados e quantidades”, na secção 8).

Tubos e tubagens dos travões

Inspeccione para verificar a instalação e em busca de desgastes por atrito, rachas, sinais de deterioração e fugas. Substitua imediatamente as peças deterioradas ou danificadas.

Óleo dos travões

Verifique o nível do óleo dos travões no respectivo depósito. O nível deve situar-se entre as marcas "MIN" e "MAX" no lado do depósito. Utilize apenas óleo para travões hidráulicos DOT 3 ou DOT 4.

Discos, calços, maxilas e rotores dos travões

Inspeccione os calços em busca de desgaste excessivo, os discos em busca de empenos e desgaste e as maxilas em busca de fugas de óleo.

Para mais informações sobre a verificação do limite de desgaste dos calços ou pastilhas de travão, consultar o web site da Kia.

(<http://brakemanual.kia.co.kr>)

Parafusos de fixação da suspensão

Inspeccione as ligações da suspensão em busca de folgas ou danos. Volte a apertar com a torção indicada.

Travão de estacionamento

Inspeccione o sistema de travão de estacionamento incluindo a alavanca de travagem, cabo e travão traseiro (caliper ou travão de tambor).

Caixa, ligação e coberturas da direcção/articulação de esfera do braço inferior

Com o veículo parado e o motor desligado, verifique a existência de excesso de folga no volante.

Inspeccione a ligação em busca de dobras ou danos. Inspeccione as coberturas contra a poeira e as articulações de esfera em busca de sinais de deterioração, rachas ou danos. Substitua as peças danificadas.

Veios de transmissão e coberturas

Inspeccione os veios de transmissão, as coberturas e as braçadeiras em busca de rachas, sinais de deterioração ou danos. Substitua as peças danificadas e, se necessário, volte a deitar lubrificante.

Refrigerante do ar condicionado/compressor (se instalado)

Inspeccione as tubagens e ligações do sistema de ar condicionado em busca de fugas e danos.

ÓLEO DO MOTOR

Verificar o nível de óleo do motor

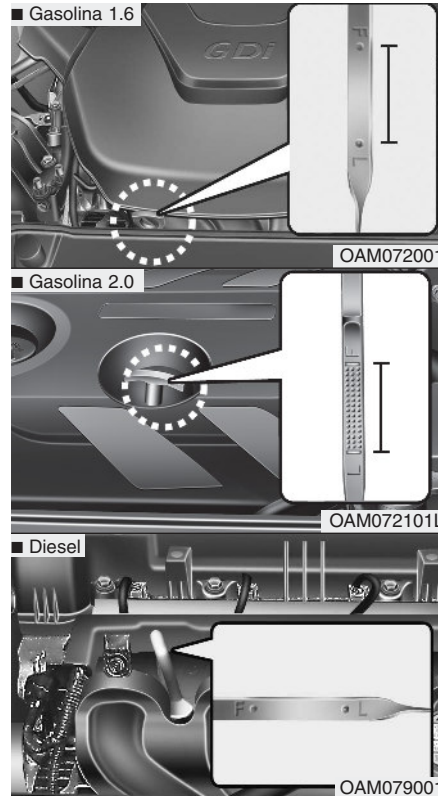

1. Certifique-se de que o veículo está num local plano.
2. Ligue o motor e deixe-o atingir a temperatura de funcionamento normal.

⚠ AVISO - Tubo do radiador
 Tenha muito cuidado para não tocar no tubo do radiador ao verificar o nível ou deitar óleo do motor no depósito. Pode ser o suficiente para sofrer queimaduras.

3. Desligue o motor e aguarde alguns minutos (cerca de 5 minutos) até o óleo voltar ao cárter.
4. Retire a vareta, limpe-a e volte a inseri-la totalmente.

⚠ CUIDADO

- Não deite óleo do motor em excesso. Pode danificar o motor.
- Quando acrescentar ou mudar o óleo do motor evite entornar. Se verter alguma quantidade de óleo no interior do compartimento do motor, limpe imediatamente.
- Quando limpar a vareta de óleo deve utilizar um pano limpo. Quando há lixo misturado, podem ocorrer danos no motor.

5. Volte a retirar a vareta e verifique o nível. O nível deve estar entre F e L.

⚠ CUIDADO - Motor diesel

Deitar óleo de motor a mais no depósito pode causar auto-ignição após o desligar do motor, devido ao sobreaquecimento. Esta situação pode provocar danos no motor, acompanhados de um incremento súbito do regime, de ruído na combustão e da emissão de fumo branco.

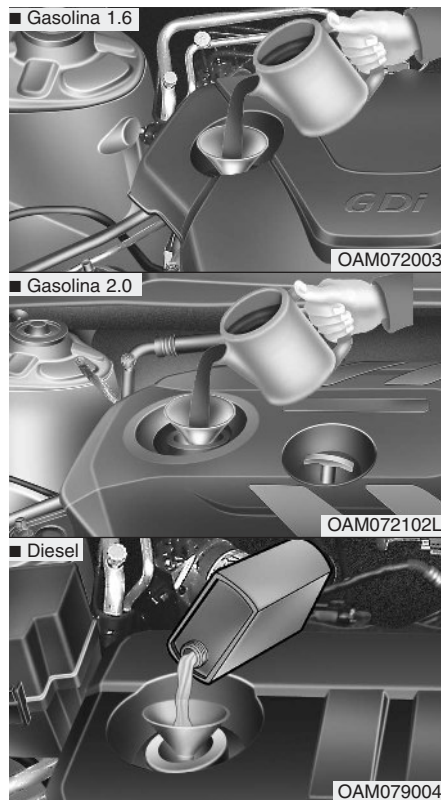

Se estiver perto de ou na marca "L", deite óleo até o nível chegar à marca "F".
Não encha demasiado o depósito.
Utilize um funil para ajudar a impedir o derramamento de óleo nos componentes do motor.

*Utilize apenas o óleo do motor indicado.
(Consulte "Lubrificantes e capacidades recomendados", no capítulo 8.)*

Mudar o óleo do motor e o filtro

Recomendamos mandar substituir o óleo do motor e o filtro num concessionário autorizado Kia.

⚠ AVISO

Se estiver em contacto prolongado com a pele, o óleo do motor usado pode causar irritações cutâneas ou cancro da pele. O óleo de motor usado contém químicos que causaram cancro da pele em cobaias. Depois de estar em contacto com óleo usado, proteja sempre a pele lavando bem as mãos com sabão e água quente logo que possível.

LÍQUIDO DE REFRIGERAÇÃO DO MOTOR

O sistema de refrigeração a alta pressão tem um depósito cheio com líquido anticongelante para todas as estações. O depósito vem cheio da fábrica.

Verificar a protecção anticongelante e o nível de concentração do líquido de refrigeração pelo menos uma vez por ano, no princípio do Inverno, e antes de viajar para um clima frio.

Se o motor aquecer porque o líquido refrigerante está em baixo, atestar com líquido refrigerante repentinamente pode causar danos no motor. Para prevenir quaisquer danos, acrescentar o líquido refrigerante muito lentamente e em quantidade reduzida.

CUIDADO

Não andar com o veículo sem líquido refrigerante. Pode verificar-se falha na bomba de água e o motor gripar, etc.

Verificar o nível do líquido de refrigeração

AVISO



Remover a tampa do radiador

- Nunca tente remover a tampa do radiador com o motor a trabalhar ou quente. Pode danificar o sistema de refrigeração e o motor e sofrer graves lesões pessoais causadas pela saída de líquido de refrigeração ou vapor quente.
- Desligue o motor e deixe-o arrefecer. Tenha muito cuidado ao remover a tampa do radiador. Envolve-a numa toalha grossa e rode-a devagar no sentido contrário ao dos ponteiros do relógio até ela parar. Recue para deixar sair a pressão do sistema de refrigeração.

(Continua)

(Continua)

Quanto tiver a certeza de que a pressão foi toda libertada, carregue na tampa com uma toalha grossa e continue a rodá-la no sentido contrário ao dos ponteiros do relógio para removê-la.

- Mesmo que o motor não esteja a trabalhar, não remova a tampa do radiador ou o tampão de escoamento enquanto o motor e o radiador estiverem quentes. Pode haver a saída de líquido de refrigeração e vapor quentes sob pressão do radiador, causando lesões graves.

AVISO



O motor eléctrico de refrigeração é controlado pela temperatura e pressão do fluido refrigerante do motor e pela velocidade do veículo. Por vezes, começa a trabalhar mesmo com o motor do carro parado. Tenha sempre o máximo cuidado quando efectuar algum trabalho junto das pás da ventoinha para evitar ferimentos. À medida que a temperatura do fluido refrigerante do motor vai diminuindo, o motor eléctrico desliga-se automaticamente. É uma situação normal.

Se o seu automóvel estiver equipado com GDI, o motor eléctrico (ventoinha de refrigeração) pode continuar a trabalhar até se desligar o cabo negativo da bateria.

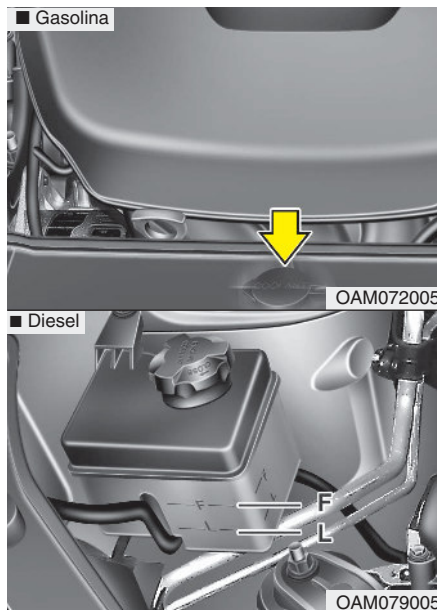

Inspeccione o estado e as ligações de todos os tubos do sistema de refrigeração e do aquecedor. Substitua os tubos inchados ou deteriorados.

O nível do líquido de refrigeração deve situar-se entre as marcas "F(MAX)" e "L(MIN)" do lado do depósito do líquido de refrigeração com o motor arrefecido.

Se o nível do fluido de refrigeração for reduzido, acrescente água destilada (desionizada) ou água macia para garantir a protecção contra o congelamento e a corrosão. Deite até o nível chegar à marca "F(MAX)", mas não encha demasiado.

Se o abastecimento de líquido de refrigeração é muito frequente, recomendamos mandar verificar o sistema num concessionário autorizado Kia.

Líquido de refrigeração do motor recomendado

- Quando adicionar o líquido de refrigeração no seu veículo, utilize apenas água desionizada ou uma água macia e nunca misture uma água dura no líquido de refrigeração de origem, colocado na fábrica. Uma mistura de líquido de refrigeração inadequada pode resultar em graves anomalias ou danos no motor.
- O motor do seu veículo tem peças de alumínio e tem de ser protegido por um líquido de refrigeração à base de etilenoglicol para impedir a corrosão e a congelação.
- NÃO UTILIZE líquido de refrigeração de álcool ou metanol nem os misture com o líquido de refrigeração indicado.
- Não utilize uma solução que contenha mais de 60% ou menos de 35% de anticongelante. Isso reduziria a eficácia da solução.

Para saber a percentagem da mistura, consulte a tabela seguinte.

Temperatura ambiente	Percentagem da mistura (volume)	
	Anticongelante	Água
-15°C (5°F)	35	65
-25°C (-13°F)	40	60
-35°C (-31°F)	50	50
-45°C (-49°F)	60	40

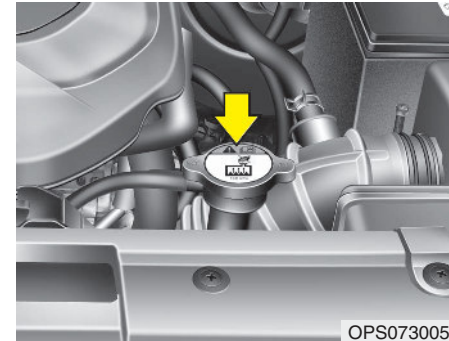

AVISO

Tampa do radiador

Não remova a tampa do radiador com o motor e o radiador quentes. Podem sair deles líquido de refrigeração e vapor escaldantes sob pressão, causando-lhe lesões graves.

Mudar o líquido de refrigeração

Recomendamos mandar substituir o líquido de refrigeração num concessionário autorizado Kia.



CUIDADO

Antes de deitar o líquido de refrigeração, coloque um pano ou tecido grosso em volta da tampa do radiador para impedir o derrame do líquido de refrigeração para as peças e componentes do motor, como o gerador.



AVISO - Refrigeração

- Não deite líquido de refrigeração ou anticongelante do radiador no depósito do líquido limpa-vidros.
- O líquido de refrigeração do radiador pode tapar a visibilidade quando ejectado no pára-brisas e causar a perda de controlo do veículo ou danos na pintura e no acabamento da carroçaria.

ÓLEO DOS TRAVÕES/EMBRAIAGEM

Verificar o nível do óleo dos travões/embraiagem

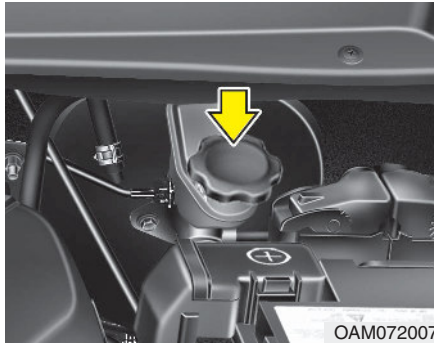

Verifique periodicamente o nível do líquido no depósito. O nível do líquido deve situar-se entre as marcas MAX e MIN do lado do depósito.

Antes de remover a tampa do depósito e deitar óleo dos travões/embraiagem, limpe bem a área em volta da tampa do depósito para prevenir a contaminação do óleo.

Se o nível estiver baixo, deite óleo até atingir o nível MAX. O nível descerá com o aumento da quilometragem. Esta situação é normal, estando associada ao desgaste das maxilas dos travões/embraiagem.

Se o nível do líquido está demasiado baixo, recomendamos mandar verificar o sistema num concessionário autorizado Kia.

Utilize apenas o óleo dos travões/embraiagem indicado. (Consulte "Lubrificantes ou capacidades recomendados", no capítulo 8.)

Nunca misture diferentes tipos de óleo.

⚠ AVISO - Perda de óleo dos travões/embraiagem

Se o sistema de travões/embraiagem requer abastecimento frequente de fluido, recomendamos mandar inspecionar o sistema num concessionário autorizado Kia.

⚠ AVISO - Óleo dos travões/embraiagem

Ao mudar e deitar óleo dos travões/embraiagem, manuseie-o com cuidado. Não o deixe entrar em contacto com os olhos. Se isso acontecer, lave-os imediatamente com água abundante da torneira e consulte um oftalmologista logo que possível.

⚠ CUIDADO

Não deixe o óleo dos travões/embraiagem entrar em contacto com a pintura da carroçaria do veículo. Pode danificar a pintura. Nunca utilize óleo dos travões/embraiagem exposto ao ar por muito tempo, pois a sua qualidade não é garantida. Deite-o fora. Não se engane no óleo. Um simples gotas de óleo mineral, como o óleo do motor, no sistema de travagem podem danificar peças e componentes deste sistema.

LÍQUIDO LIMPA-VIDROS

Verificar o nível do líquido limpa-vidros

■ Tipo A

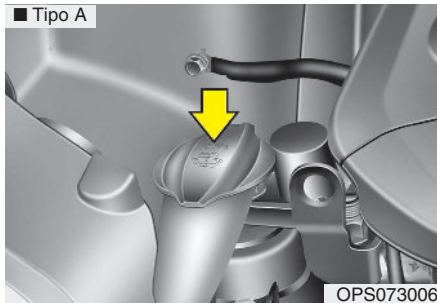

■ Tipo B

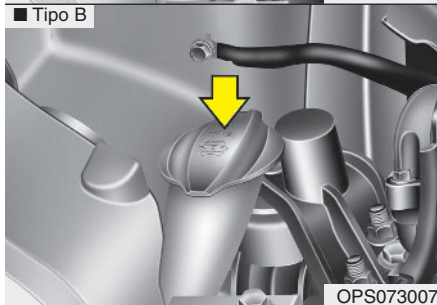

Verifique o nível do líquido limpa-vidros no depósito e, se necessário, deite mais líquido.

Se não tiver líquido limpa-vidros, deite água pura. Contudo, em climas frios, recomenda-se a utilização de um solvente limpa-vidros anticongelante para prevenir a congelação.

⚠ AVISO - Refrigeração

- Não deite líquido de refrigeração ou anticongelante do radiador no depósito do líquido limpa-vidros.
- O líquido de refrigeração do radiador pode tapan a visibilidade quando ejetado no pára-brisas e causar a perda de controlo do veículo ou danos na pintura e no acabamento da carroçaria.
- Os agentes do líquido limpa-vidros do limpa pára-brisas contêm determinadas quantidades de álcool, podendo tornar-se inflamáveis em certas circunstâncias. Afaste o líquido limpa-vidros, ou o seu depósito, de fontes de faísca ou chama. Esta situação pode provocar danos no veículo ou lesões nos ocupantes.
- O líquido limpa-vidros do pára-brisas é venenoso para pessoas e animais. Não beba e evite o contacto com o líquido limpa-vidros. Pode sofrer lesões graves ou fatais.

TRAVÃO DE ESTACIONAMENTO - TRAVÃO DE MÃO

Inspeccionar o travão de estacionamento

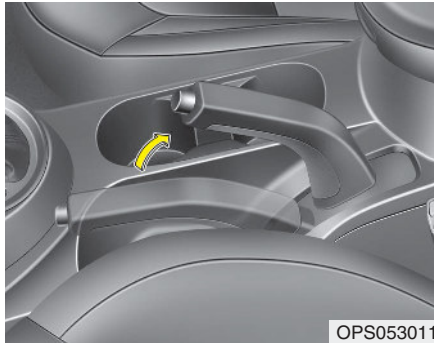

Verifique se o curso está dentro das especificações carregando no pedal do travão de estacionamento com 20 kg de força. O travão de estacionamento deve também segurar sozinho o veículo num local bastante inclinado. Se o curso é maior ou menor ao especificado, recomendamos mandar verificar o sistema num concessionário autorizado Kia.

Curso: 5 ~ 7 “cliques” com uma força de 20 kg.

FILTRO DE COMBUSTÍVEL (VEÍCULOS DIESEL)

Escoar água do filtro de combustível

O filtro de combustível de um motor diesel tem o importante papel de separar a água do combustível, acumulando-a depois na sua parte inferior.

Se a água se acumular no filtro de combustível, a luz de aviso acende-se com o interruptor da ignição na posição ON.



Se esta luz avisadora acender, recomendamos mandar verificar o sistema num concessionário autorizado Kia.

CUIDADO

Se a água acumulada no filtro de combustível não for escoada na devida altura, a permeabilidade do filtro de combustível pode danificar componentes importantes, como o sistema de combustível.

Extração do ar do filtro de combustível

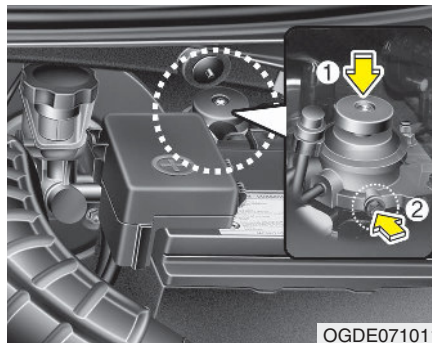

Se conduzir até ficar sem combustível ou se substituir o filtro de combustível, certifique-se de que extrai o ar do sistema pois a presença de ar dificulta o arranque do motor.

1. Faça movimentos de bombeamento para cima e para baixo (1) cerca de 50 vezes até a bomba endurecer.
2. Extraia o ar do filtro de combustível removendo o parafuso (2) com uma chave cruzada e depois volte a instalar o parafuso (2).
3. Faça movimentos de bombeamento para cima e para baixo (1) aproximadamente 15 vezes.

4. Extraia o ar do filtro de combustível removendo o parafuso (2) com uma chave cruzada e depois volte a instalar o parafuso (2).
5. Faça movimentos de bombeamento para cima e para baixo (1) aproximadamente 5 vezes.

* NOTA

- Quando proceder à extração do ar, use um pano para que o combustível não salpique a zona envolvente.
- Limpe o combustível à volta do filtro de combustível e da bomba de injeção para evitar um incêndio quando ligar o motor.
- Por fim, verifique todas as peças para ver se há fugas de combustível.

FILTRO DE AR

Substituição dos filtros



Os filtros devem ser substituídos sempre que necessário, e não devem ser lavados.

Poderá limpar o filtro nas operações de inspeção do filtro de ar.

Limpe o filtro utilizando ar comprimido.

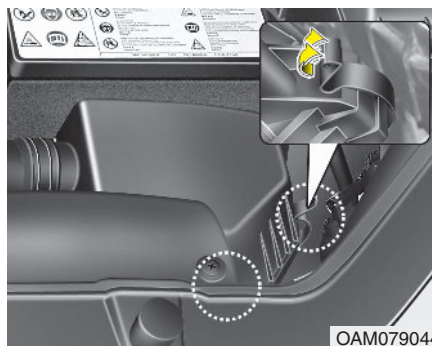

1. Desaperte os prendedores da tampa do filtro de ar e abra a tampa.

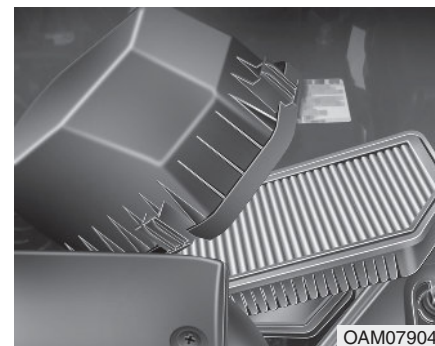

2. Limpe o interior do filtro de ar.
3. Substitua o filtro de ar.
4. Feche a tampa com os prendedores.

Substitua o filtro de acordo com o calendário de manutenção.

Se o veículo circular em zonas extremamente poeirentas ou arenosas, substitua o elemento com uma frequência superior à dos intervalos normais recomendados. (Consulte "Manutenção sob condições de utilização adversas" neste capítulo.)

CUIDADO

- ***Não conduza sem o filtro de ar colocado. Pode provocar um desgaste excessivo do motor.***
- ***Ao remover o filtro de ar, tenha cuidado para não deixar entrar poeira ou sujidade na entrada de ar. Podem ocorrer danos no veículo.***
- ***Recomendamos a utilização de peças de substituição dum concessionário autorizado Kia.***

FILTRO DE AR DO SISTEMA DE CLIMATIZAÇÃO

Inspecção do filtro

Se o veículo circular por muito tempo em cidades de ar bastante poluído ou em estradas acidentadas e poeirentas, o filtro deverá ser inspeccionado com mais frequência e substituído com mais antecedência. Se tentar substituir o filtro de ar do sistema de climatização por sua iniciativa, execute o procedimento seguinte e tenha cuidado para não danificar outros componentes.

O filtro de ar do sistema de climatização deve ser substituído de acordo com o Plano de Manutenção.

Substituição do filtro

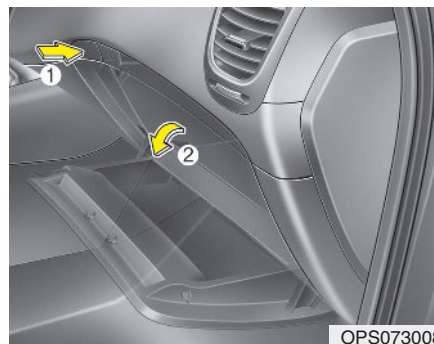

1. Abrir o porta-luvas.



2. Remover a tampa do filtro de ar através do porta-luvas.

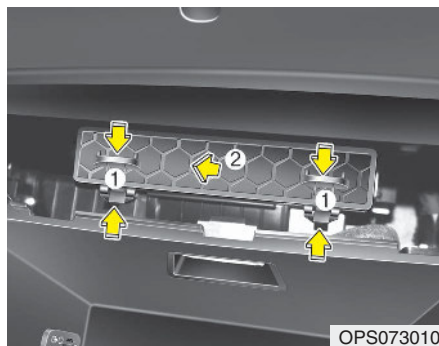

3. Remover a tampa do filtro de controlo do ar climatizado pressionando ambos os lados da tampa.



4. Substitua o filtro.
5. Volte a montar tudo pela ordem inversa da desmontagem.

* NOTA

Quando substituir o filtro de ar do controlo de climatização, instale-o de forma correcta. Caso contrário, o sistema pode gerar ruído e a eficácia do filtro pode diminuir.

ESCOVAS DO LIMPA-PÁRA-BRISAS

Inspecção das palhetas

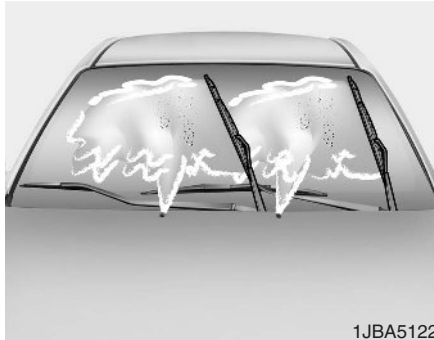

* NOTA

As ceras quentes utilizadas pelas estações de lavagem automática dificultam a limpeza do pára-brisas.

A contaminação do pára-brisas ou das palhetas do limpa pára-brisas com matérias estranhas pode reduzir a eficácia do limpa pára-brisas. As fontes de contaminação mais comuns são os insectos, a seiva das árvores e os tratamentos de cera quente empregues por algumas estações de lavagem de automóveis. Se as palhetas não estiverem a limpar devidamente, limpe o vidro e as palhetas com um bom produto de limpeza ou detergente não agressivo e lave bem com água limpa.

⚠ CUIDADO

Para evitar danos nas palhetas do limpa pára-brisas, não utilize gasolina, querosene, diluente ou outros solventes nelas ou perto delas.

Substituição das palhetas

Se o limpa pára-brisas deixar de limpar adequadamente, as palhetas poderão estar gastas ou rachadas, precisando de ser substituídas.

⚠ CUIDADO

Para prevenir danos nos braços do limpa pára-brisas ou outros componentes, não tente mover manualmente o limpa pára-brisas.

⚠ CUIDADO

A utilização de uma palheta não indicada pode provocar uma avaria ou a falha do limpa pára-brisas.

Palheta do limpa-pára-brisas



Tipo A

1. Levante o braço do limpa-pára-brisas e rode o conjunto da palheta de modo a expor o prendedor de plástico.

CUIDADO

Não deixe o braço do limpa-pára-brisas cair contra o pára-brisas, pois pode riscá-lo ou rachá-lo.

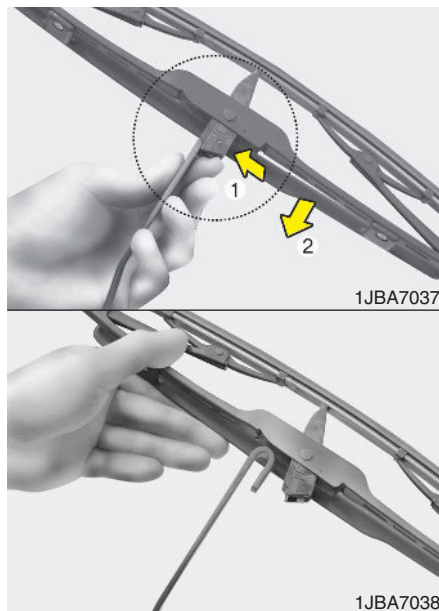

2. Comprima o prendedor e faça deslizar o conjunto da palheta para baixo.
3. Levante-o para for a do braço.
4. Instale o conjunto da palheta pela ordem inversa da remoção.

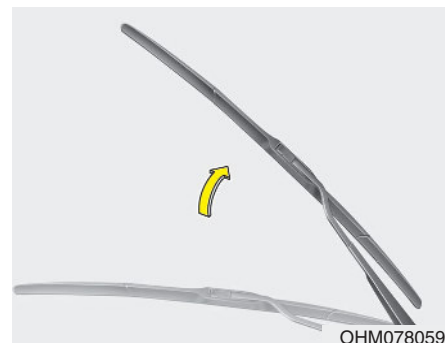

Tipo B

1. Levante o braço do limpa-pára-brisas.

CUIDADO

Não deixe o braço do limpa-pára-brisas cair contra o pára-brisas, pois pode riscá-lo ou rachá-lo.

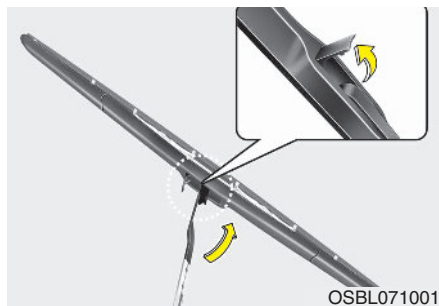

OSBL071001

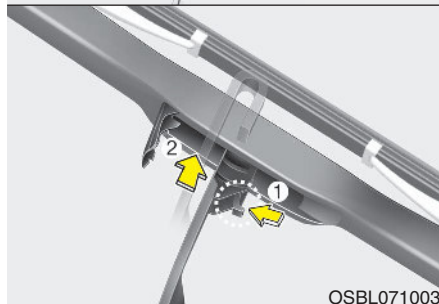

OSBL071003

2. Rode o clip da escova do parabrisas. Depois levante a escova do limpaparabrisas.
3. Empurre o clip (1) e empurre o braço da escova (2) para cima.



OSBL071002

4. Empurre o braço da escova (3) para baixo e instale o novo conjunto da escova pela ordem inversa da desmontagem.
5. Volte a colocar o braço no parabrisas.

Palheta do limpavidros traseiro

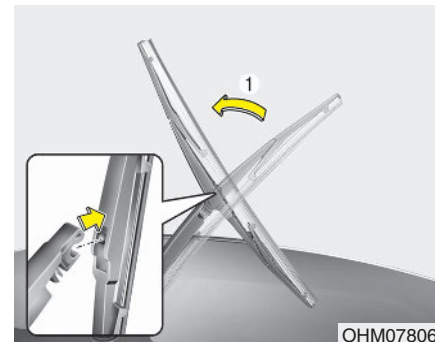

OHM078062

1. Levante o braço do limpapára-brisas e tire o conjunto da palheta para fora.

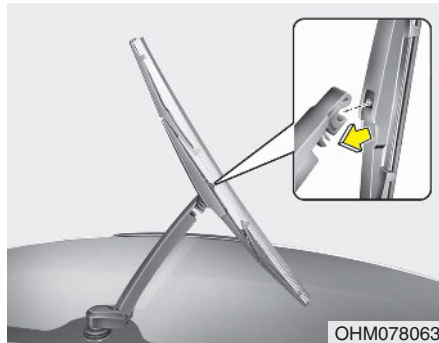

2. Coloque o novo conjunto da palheta inserindo a parte central na ranhura no braço do limpador pára-brisas, até ouvir o clique de encaixe.
3. Certifique-se de que o conjunto da palheta está bem instalado tentando puxá-lo ligeiramente.

De modo a prevenir danos nos braços do limpador vidros ou noutros componentes, recomendamos mandar substituir a palheta num concessionário autorizado Kia.

BATERIA

Para um melhor funcionamento da bateria

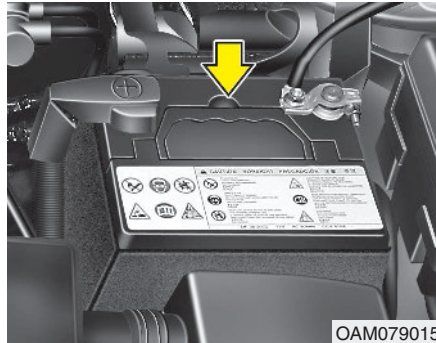

- Mantenha a bateria devidamente segura e apoiada.
- Mantenha o topo da bateria limpo e seco.
- Mantenha os bornes e as ligações limpos, apertados e revestidos com vaselina ou lubrificante para bornes de bateria.
- Lave imediatamente electrólito derramado da bateria com uma solução de água e bicarbonato de sódio.
- Se estiver para deixar o veículo parado por muito tempo, desligue os cabos da bateria.

* NOTA

A bateria que equipa o veículo é do tipo livre de manutenção. Se o seu veículo estiver equipado com uma bateria com marca LOWER e UPPER lateralmente, poderá verificar o nível de eletrólito. O nível do eletrólito deve situar-se entre as marcas LOWER e UPPER. Se o nível de eletrólito for baixo, é necessário acrescentar água destilada (desmineralizada) (Nunca acrescente ácido sulfúrico e outros eletrólitos). Quando abastecer, tenha em atenção para não derramar em cima da bateria e nos componentes adjacentes. E não encha os depósitos da bateria demasiado. Poderá causar corrosão noutros componentes. Depois da operação realizada, certifique-se que as tampas dos depósitos ficam bem fechadas. Recomendamos contactar um concessionário autorizado Kia.

AVISO - Perigos da bateria



Antes de manusear uma bateria, leia sempre atentamente as seguintes instruções.



Mantenha cigarros acesos e outras fontes de chama ou faísca longe da bateria.



O hidrogénio, um gás altamente combustível, está sempre presente nas células da bateria, podendo explodir se inflamado.



Mantenha as baterias fora do alcance das crianças. As baterias contêm ÁCIDO SULFÚRICO altamente corrosivo. Não deixe o ácido da bateria entrar em contacto com a pele, os olhos, peças de vestuário ou o acabamento da pintura do veículo.

(Continua)

(Continua)



Se o electrólito da bateria lhe entrar para os olhos, lave-os com água limpa durante pelo menos 15 minutos e procure imediatamente assistência médica.

Se o electrólito entrar em contacto com a pele, lave bem a zona de contacto. Se sentir dor ou uma sensação de queimadura, procure imediatamente assistência médica.



Para carregar ou trabalhar perto de uma bateria, coloque protecção ocular. Se trabalhar num espaço fechado, assegure a sua ventilação.



As baterias usadas não devem ser descartadas para o lixo porque podem ser danosas para o meio ambiente e para a saúde humana. Entregar as baterias usada nos locais apropriados e de acordo com a legislação em vigor.

(Continua)

(Continua)



A bateria contém chumbo. No final de vida não deve ser deitada para o lixo. Devolva a bateria a um concessionário Kia para que possa ser reciclada.

- Ao levantar uma bateria com invólucro plástico, uma pressão excessiva no invólucro pode originar uma fuga de ácido da bateria, causando lesões pessoais. Levante a bateria com a ajuda de um suporte ou com as mãos em cantos opostos.
- Nunca tente recarregar a bateria com os cabos desta ligados.
- O sistema de ignição eléctrico funciona a alta tensão. Nunca toque nestes componentes com o motor a trabalhar ou a ignição ligada.

O desrespeito dos avisos anteriores pode resultar em lesões graves ou fatais.



CUIDADO

Se ligar à bateria dispositivos electrónicos não homologados, poderá provocar a descarga da bateria. Nunca use dispositivos não homologados.

Etiqueta da capacidade da bateria (ver exemplo)

Exemplo



OJD072039

* A etiqueta real da bateria do veículo pode diferir da que aparece na figura.

1. CMF60L-BCI : Nome de modelo da Kia da bateria
2. 12V : Tensão nominal
3. 60Ah (20HR) : Capacidade nominal (em amperes horas)
4. 92RC : Capacidade de reserva nominal (em min.)
5. 550CCA : Corrente de teste a frio em ampères (SAE)
6. 440A : Corrente de teste a frio em ampères (EN)

Recarga da bateria

O seu veículo tem uma bateria de cálcio livre de manutenção.

- Se a bateria descarregar em pouco tempo (devido, por exemplo, ao esquecimento dos faróis ou das luzes interiores acesas com o veículo parado), recarregue-a em carga lenta durante 10 horas.
- Se a bateria descarregar gradualmente devido a uma alta carga eléctrica com o veículo em circulação, recarregue-a a 20-30A durante 2 horas.

AVISO - Recarregar a bateria

Ao recarregar a bateria, tome as seguintes precauções:

- A bateria tem de ser retirada do veículo e colocada num local com boa ventilação.
- Afaste a bateria de cigarros e fontes de faísca ou chama.
- Vigie a bateria durante o carregamento e suspenda ou reduza a carga se as células da bateria começarem a borbulhar violentamente ou a temperatura do electrólito de uma célula ultrapassar os 49°C (120°F).
- Coloque protecção ocular para vigiar a bateria durante o carregamento.
- Desligue o carregador da bateria pela seguinte ordem:
 1. Desligue o interruptor principal do carregador da bateria.
 2. Retire o grampo negativo do borne negativo da bateria.
 3. Retire o grampo positivo do borne positivo da bateria.

(Continua)

(Continua)

- **Antes de efectuar a manutenção ou a recarga da bateria, desligue todos os acessórios e o motor.**
- **Para desligar a bateria, o cabo negativo da bateria tem de ser retirado em primeiro lugar e instalado em último lugar.**

Sistemas a reiniciar

Reinicie os sistemas seguintes após a descarga ou o desligar da bateria.

- Subida/descida automática dos vidros (Consulte o capítulo 4)
- Tecto de abrir (Consulte o capítulo 4)
- Computador de bordo (Consulte o capítulo 4)
- Sistema de climatização (Consulte o capítulo 4)
- Audio (Consulte o capítulo 4)

PNEUS E RODAS

Cuidados a ter com os pneus

Para efectuar uma manutenção correcta, ter segurança e maximizar a economia de combustível, é necessário manter sempre as pressões de enchimento recomendadas para os pneus dentro dos limites de carga e distribuição do peso recomendados para o veículo.

Pressões de enchimento recomendadas para pneus frios

Verifique diariamente as pressões dos pneus (incluindo o sobresselente) se os pneus estiverem frios. Os "pneus frios" são os pneus de um veículo parado há pelo menos três horas ou que tenha percorrido menos de 1,6 km.

As pressões recomendadas têm de ser mantidas para obter o melhor andamento e um nível de maneabilidade superior e minimizar o desgaste dos pneus.

Para saber as pressões de enchimento recomendadas, consulte "Pneus e rodas", no capítulo 8.

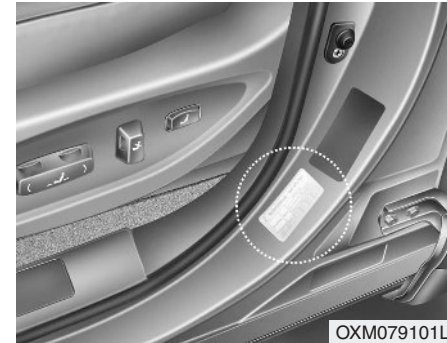

As especificações (tamanhos e pressões) são todas indicadas numa etiqueta colocada no veículo.

⚠ AVISO - Subenchimento dos pneus

O subenchimento acentuado (70 kPa (10 psi) ou mais) pode provocar uma grande acumulação de calor causadora de rebentamentos, separação do piso e outras falhas. Estas situações podem resultar na perda de controlo do veículo e em lesões graves ou fatais. O risco é muito maior em dias quentes e se o veículo for conduzido por muito tempo a alta velocidade.

⚠ CUIDADO

- *O subenchimento é também causa de desgaste excessivo, fraca maneabilidade e pouca economia de combustível. Pode dar-se também a deformação das rodas. Mantenha os pneus nas pressões apropriadas. Se o pneu perde ar com frequência, recomendamos mandar verificar o sistema num concessionário autorizado Kia.*
- *O sobreenchimento origina um andamento irregular, o desgaste excessivo do centro do piso dos pneus e uma maior possibilidade de danos resultantes dos perigos da estrada.*

⚠ CUIDADO

- *Normalmente, os pneus quentes excedem as pressões recomendadas para os pneus frios em 28 a 41 kPa (4 a 6 psi). Não liberte ar dos pneus quentes para regular a pressão. Isso resultará no subenchimento dos pneus.*
- *Lembre-se sempre de recolocar as carrapetas das válvulas de enchimento dos pneus. Sem a carrapeta, pode entrar sujidade ou humidade para dentro da válvula e dar-se uma fuga de ar. Se lhe faltar uma carrapeta, coloque uma nova logo que possível.*

⚠ AVISO - Enchimento dos pneus

O sobre ou subenchimento dos pneus pode reduzir o tempo de vida útil destes, afectar negativamente a maneabilidade do veículo e causar problemas inesperados nos pneus. Estas situações podem resultar na perda de controlo do veículo e em eventuais lesões.

⚠ CUIDADO - Pressão dos pneus

Cumpra sempre as seguintes instruções:

- *Verifique a pressão com os pneus frios. (Depois de o veículo estar estacionado há pelo menos 3 horas ou se não tiver percorrido mais de 1,6 km após o arranque).*
- *Verifique a pressão do pneu sobresselente sempre que verificar a pressão de outros pneus.*
- *Nunca coloque demasiada carga no veículo. Se o veículo tiver porta-bagagens no tejadilho, tenha cuidado para não o sobrecarregar.*
- *Os pneus gastos e velhos podem causar acidentes. Se tiverem o piso bastante gasto ou sofrido danos, substitua os pneus.*

Verificar a pressão de enchimento dos pneus

Inspeccione os pneus uma vez ou mais por mês.

Verifique também a pressão do pneu sobresselente.

Como verificar a pressão

Utilize um manómetro de boa qualidade para verificar a pressão dos pneus. É impossível saber se a pressão de enchimento é a correcta com uma mera inspecção visual dos pneus. Os pneus radiais podem parecer ter a pressão correcta mesmo com uma pressão de subenchimento.

Verifique a pressão de enchimento com os pneus frios. Os pneus "frios" são os pneus de um veículo estacionado há pelo menos 3 horas ou que não percorreu mais de 1,6 km.

Retire a carrapeta da haste da válvula do pneu. Pressione o manómetro sobre a válvula para medir a pressão. Se a pressão de enchimento do pneu frio coincidir com a pressão recomendada indicada no pneu e na etiqueta de informação, não é necessária qualquer regulação. Se a pressão for baixa, encha até obter a pressão recomendada.

Se encher demasiado o pneu, liberte ar carregando na haste metálica do centro da válvula do pneu. Volte a verificar a pressão com o manómetro. Não se esqueça de recolocar as carrapetas nas válvulas de enchimento dos pneus. As carrapetas ajudam a prevenir fugas de ar evitando a entrada de sujidade e humidade nas válvulas.

⚠ AVISO

- **Inspecione frequentemente os pneus para verificar a pressão de enchimento e a existência de danos ou sinais de desgaste. Utilize sempre um manómetro para pneus.**
- **Um pneu com pressão a mais ou a menos desgasta-se de forma desigual, podendo provocar má maneabilidade e a perda de controlo do veículo. Problemas imprevistos nos pneus podem causar acidentes, lesões e mesmo a morte de ocupantes. A pressão dos pneus a frio recomendada para o seu veículo é indicada neste manual e na etiqueta dos pneus colocada no pilar central do lado do condutor.**

(Continua)

(Continua)

- **Um pneu gasto pode causar um acidente. Substitua os pneus gastos, com um desgaste desigual ou com danos.**
- **Lembre-se de verificar a pressão do pneu sobresselente. A Kia recomenda a verificação do pneu sobresselente sempre que verificar a pressão dos outros pneus do veículo.**

Rotatividade dos pneus

Para equilibrar o desgaste do piso, recomenda-se a rotação dos pneus todos os 12.000 km ou antes, caso surjam desequilíbrios no desgaste.

Durante a rotação, inspeccione os pneus para verificar o seu equilíbrio correcto.

Quando rodar os pneus, inspeccione-os em busca de desgaste ou danos anormais. Normalmente, o desgaste anormal é provocado por uma pressão incorrecta, um mau alinhamento das rodas, o desequilíbrio das rodas, travagens bruscas ou curvas acentuadas. Procure deformações ou protuberâncias no piso ou no lado do pneu. Se as encontrar, substitua o pneu. Se o tecido ou a lona do pneu estiverem à vista, substitua-o. Depois de rodar os pneus, lembre-se de regular as pressões dos pneus dianteiros e traseiros de acordo com as especificações e verifique a torção de aperto das rodas.

Consulte "Pneus e rodas" no capítulo 8.

Com um pneu sobresselente de tamanho normal (se instalado)

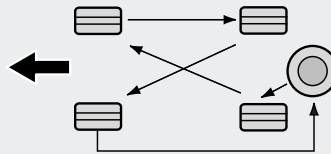

S2BLA790

Sem pneu sobresselente

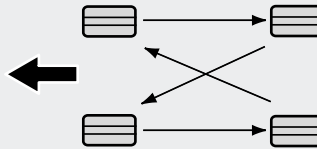

S2BLA790A

Pneus direccionais (se instalados)

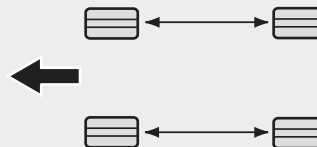

CBGQ0707A

Sempre que rodar os pneus, inspeccione os calços dos travões de disco em busca de sinais de desgaste.

* NOTA

Os pneus radiais com banda de rodagem assimétrica devem ser trocados: os detrás com os da frente, mas não os da direita com os da esquerda.

⚠ AVISO

- Não utilize o pneu sobresselente na rotação dos pneus
- Não misture nunca pneus de tela diagonal e radial. Esta situação pode gerar características de manabilidade anormais passíveis de resultar em lesões graves ou fatais ou danos materiais.

Alinhamento das rodas e equilíbrio dos pneus

As rodas do veículo foram atentamente alinhadas e equilibradas na fábrica, de modo a prolongarem ao máximo o tempo de vida útil dos pneus e a maximizarem a performance.

Na maior parte dos casos, não será necessário voltar a alinhar as rodas. Porém, se notar um desgaste anormal nos pneus ou sentir o veículo a desviar para um dos lados, poderá ser necessário realinhar as rodas.

Se sentir o veículo a vibrar numa estrada de piso regular, poderá ter de realinhar as rodas.

Indicador de desgaste do piso.

CUIDADO

A utilização de pesos incorrectos pode danificar as rodas de alumínio do veículo. Utilize apenas pesos aprovados para as rodas.

Substituição do pneu



Se o desgaste do pneu for regular, aparecerá uma faixa sólida ao longo do piso como indicador de desgaste. Esta faixa mostra que há menos de 1,6 mm de piso no pneu. Se isso acontecer, substitua o pneu.

Não espere até a faixa aparecer ao longo do piso para substituir o pneu.

CUIDADO

Quando substituir os pneus, verificar e apertar as porcas depois do veículo andar 1000 km (620 milhas). Se a direção abanar ou o veículo vibrar durante o andamento do veículo, o pneu não está equilibrado. Proceder ao alinhamento de rodas. Se o problema não tiver sido resolvido, recomendamos contactar um concessionário autorizado Kia.

▲ AVISO - Substituição de pneus

- Conduzir com pneus gastos é muito perigoso e reduz a eficácia da travagem, a precisão da condução e a tracção.
- O seu carro está equipado com pneus especialmente concebidos para assegurarem uma condução segura e capacidade de manobra. Não utilize um tamanho de pneu e jante diferente do que está montado de origem no seu carro. Se o fizer, poderá afectar a segurança e performance do seu carro, o que pode provocar falhas de manobra ou mesmo o capotamento e danos muito graves. Ao substituir os pneus, certifique-se de que coloca quatro pneus com as características dos originais: mesmo tamanho de pneu e jante, piso, marca e capacidade de carga .

(Continua)

(Continua)

- A utilização de qualquer outro tamanho ou tipo de pneu pode afectar seriamente a condução, as manobras, a distância ao solo, a distância de travagem, a distância da carroçaria ao pneu e a fiabilidade do velocímetro.
- É melhor substituir os quatro pneus todos ao mesmo tempo. Se isso não for possível, ou não for necessário, substitua então os dois da frente ou os dois de trás, aos pares. Se substituir apenas um pneu, poderá afectar gravemente a condução do seu veículo.

(Continua)

(Continua)

- O ABS funciona através da comparação da velocidade das rodas. O diâmetro das rodas pode afectar a velocidade destas. Ao substituir as rodas, os 4 pneus devem ter as mesmas dimensões dos pneus de origem do veículo. Se utilizar pneus de dimensões diferentes poderá fazer com que o ABS (Anti-lock Brake System) e o ESC (Electronic Stability Control) não funcionem regularmente.

Substituição do pneu sobresselente compacto (se instalado)

O piso de um pneu sobresselente compacto tem menos tempo de vida útil do que o de um pneu de tamanho normal. Substitua-o quando vir as barras indicadoras de desgaste no pneu. O pneu sobresselente compacto de substituição deve ter o mesmo tamanho e desenho do fornecido com o seu novo veículo, devendo também ser instalado na mesma roda. O pneu sobresselente compacto não foi concebido para ser instalado numa roda de tamanho normal, da mesma maneira que a roda do pneu sobresselente compacto não foi concebida para permitir a instalação de um pneu de tamanho normal.

Substituição das rodas

Se, por algum motivo, tiver de substituir as rodas metálicas, certifique-se de que as novas rodas são iguais às rodas de origem da fábrica em termos de diâmetro, largura do aro e deslocamento.

⚠ AVISO

Uma roda com o tamanho incorrecto pode afectar negativamente o tempo de vida útil da roda e dos rolamentos, a capacidade de travagem e paragem, a maneabilidade, a altura mínima ao chão, o espaço entre a carroçaria e o pneu, a folga das correntes para a neve, a calibragem do velocímetro e totalizador total, o alcance dos faróis e a altura dos pára-choques.

Tracção dos pneus

A tracção dos pneus pode diminuir se conduzir com pneus usados ou incorrectamente cheios ou em estradas de piso escorregadio. Substitua os pneus com os indicadores de desgaste do piso à vista. Para reduzir a possibilidade de perda de controlo do veículo, abraque sempre que houver chuva, neve, ou gelo na estrada.

Manutenção dos pneus

Além do enchimento correcto dos pneus, o alinhamento correcto das rodas ajuda a diminuir o desgaste dos mesmos. Se detectar sinais de desgaste anormais num pneu, mande verificar o alinhamento das rodas no concessionário mais perto de si.

Se instalar pneus novos, certifique-se do seu equilíbrio. O equilíbrio dos pneus aumenta o conforto em andamento do veículo e o tempo de vida útil dos pneus. Além disso, um pneu deve ser sempre reequilibrado se for retirado da roda.

Informação na faixa lateral do pneu

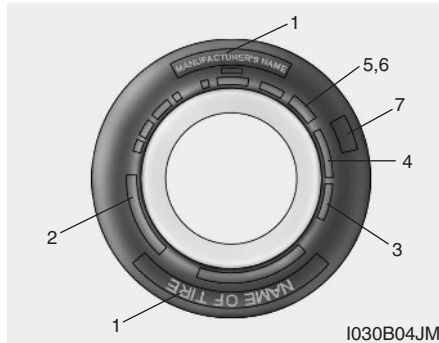

Esta informação identifica e descreve as características essenciais do pneu e indica também o número de identificação do pneu (TIN, tire identification number) para fins de certificação de segurança normalizada. O TIN pode servir para identificar o pneu em caso de recolha de produtos com defeitos.

1. Nome do fabricante ou da marca

Mostra o nome do fabricante ou da marca.

2. Designação do tamanho do pneu

A faixa lateral de um pneu está marcada com a designação do tamanho do mesmo. Esta informação é necessária para escolher pneus de substituição para o seu automóvel. Segue-se a explicação do significado das letras e números da designação do tamanho do pneu.

Exemplo de designação do tamanho do pneu:

(Estes números servem apenas de exemplo. A designação do tamanho do pneu pode variar consoante o seu veículo.)

195/65R15 91H

P - Tipo de veículo aplicável (Os pneus marcados com o prefixo "P" destinam-se a automóveis de passageiros ou veículos comerciais ligeiros. No entanto, nem todos os pneus têm esta marca). (se instalado)

195 - Largura do pneu em milímetros.

65 - Relação de forma. A altura da secção do pneu enquanto percentagem da sua largura.

R - Código da construção do pneu (Radial).

15 - Diâmetro do aro em polegadas.

91 - Índice de carga. Código numérico associado à carga máxima que o pneu pode suportar.

H - Símbolo da categoria de velocidade. Para mais informações, consulte a tabela de categorias de velocidade neste capítulo.

Designação do tamanho da roda

As rodas estão igualmente marcadas com informação importante e necessária para o caso de ter de substituir uma delas. Segue-se a explicação do significado das letras e números da designação do tamanho da roda.

Exemplo de designação do tamanho da roda:

6.0JX15

6.0 - Largura do aro em polegadas.
J - Designação do contorno do aro.
15 - Diâmetro do aro em polegadas.

Categorias de velocidade dos pneus

A tabela seguinte apresenta muitas das diferentes categorias de velocidade actualmente utilizadas em automóveis de passageiros. A categoria de velocidade faz parte da designação do tamanho do pneu existente na faixa lateral do mesmo. Este símbolo corresponde à velocidade de segurança máxima do pneu em causa.

Símbolo da categoria de velocidade	Velocidade máxima
S	180 km/h
T	190 km/h
H	210 km/h
V	240 km/h
Z	Superior a 240 km/h

3. Verificar o tempo de vida útil do pneu (TIN: Número de identificação do pneu)

Os pneus com mais de 6 anos, com base na data de fabrico, na resistência e no desempenho do pneu, decaem naturalmente com a antiguidade (mesmo os pneus sobresselentes nunca utilizados). Assim, substitua os pneus (incluindo o pneu sobresselente) por pneus novos. A data de fabrico é indicada na faixa lateral do pneu (possivelmente, na parte interior da roda), mostrando o Código DOT. O Código DOT é uma série de números de um pneu formada por números e letras do alfabeto da língua inglesa. A data de fabrico é indicada pelos últimos quatro dígitos (caracteres) do código DOT.

DOT : XXXX XXXX OOOO

A parte da frente do código DOT corresponde ao número de código de uma fábrica, ao tamanho do pneu e ao padrão do piso do pneu, indicando os últimos quatro números a semana e o ano de fabrico.

Por exemplo:

DOT XXXX XXXX 1614 significa que o pneu foi produzido na 16ª semana de 2014.

⚠ AVISO - Antiguidade do pneu

Mesmo que não sejam utilizados, os pneus degradam-se com o tempo. Independentemente do piso que restar nos pneus, recomenda-se a substituição destes após seis (6) anos de circulação normal. O calor do tempo quente ou as situações frequentes de grandes cargas podem acelerar o processo de envelhecimento dos pneus. Se ignorar este aviso, podem surgir problemas inesperados nos pneus passíveis de provocar a perda de controlo do veículo ou um acidente com lesões graves ou mortes entre dos ocupantes.

4. Material e composição da tela do pneu

O número de camadas ou telas de tecido revestido com borracha é indicado no pneu. O fabricante tem também de indicar os materiais utilizados no pneu, tais como o aço, o nylon, o poliéster, entre outros. A letra "R" significa construção radial da tela, a letra "D" construção diagonal da tela e a letra "B" construção diagonal em correias da tela.

5. Pressão de enchimento máxima permitida

Este número equivale ao valor máximo da pressão de ar de enchimento do pneu. Não ultrapasse a pressão de enchimento máxima permitida. Para saber a pressão de enchimento recomendada, consulte a etiqueta de Informação do pneu e da carga.

6. Capacidade de carga máxima

Este número indica a carga máxima, em quilogramas e libras, suportada pelo pneu. Para substituir os pneus do veículo, utilize sempre um pneu com a mesma capacidade de carga do pneu de fábrica.

7. Classificação da qualidade uniforme do desgaste do piso pneu

Os graus de qualidade encontram-se eventualmente na face lateral dos pneus, entre a superfície da banda de rodagem e a largura da secção máxima.

Por exemplo:

DESGASTE DA BANDA DE
RODAGEM 200
TRACÇÃO AA
TEMPERATURA A

Desgaste de piso

A classificação do desgaste do piso é um valor comparativo baseado na taxa de desgaste do pneu testado sob condições controladas num programa de testes governamental.

Por exemplo, um pneu com uma classificação de 150 teria no programa de testes governamental uma vez e meia (1 1/2) o desgaste de um pneu com uma classificação de 100.

O desempenho relativo dos pneus depende das condições reais em que são utilizados. Porém, o desempenho pode diferir do normal devido a variações dos hábitos de condução e das práticas de manutenção e a diferenças das características das estradas e do clima.

Estas classificações estão gravadas nas faixas laterais dos pneus de veículos de passageiros. Os pneus disponíveis como equipamento de série ou opcional para o seu veículo podem variar no que respeita à classificação.

Tracção - AA, A, B e C

Os níveis de tracção, do maior para o menor, são AA, A, B e C. Estes níveis representam a capacidade do pneu para parar num pavimento molhado, de acordo com uma medição efectuada sob condições controladas num programa de testes governamental, sobre pisos de asfalto e betão. Um pneu de nível C poderá ter pouca tracção.

AVISO

O nível de tracção atribuído a este pneu baseia-se em testes de tracção da travagem em linha recta, não incluindo características de aceleração, viragem, hidroplanagem ou tracção máxima.

Temperatura -A, B e C

Os níveis da temperatura são o A (o maior), o B e o C. Estes níveis correspondem à resistência do pneu à geração de calor e à sua capacidade para dissipar calor em testes efectuados sob condições controladas, numa roda de ensaio de laboratório.

Uma alta temperatura contínua pode deteriorar o material do pneu e reduzir o tempo de vida útil do mesmo. De igual modo, uma temperatura excessiva pode causar problemas imprevistos no pneu. Os níveis B e A representam níveis mais elevados de desempenho na roda de ensaio de laboratório do que o nível mínimo exigido por lei.

⚠ AVISO - Temperatura do pneu

O nível de temperatura deste pneu é estabelecido para um pneu com a pressão de enchimento correcta e sem excesso de carga. O excesso de velocidade, o subenchimento ou o excesso de carga, isolada ou conjuntamente, podem originar a acumulação de calor e possíveis problemas imprevistos no pneu. Esta situação pode resultar na perda de controlo do veículo e em lesões graves ou fatais.

Pneus com uma relação largura/altura reduzida (se instalado)

O visual desportivo é reforçado pelos pneus com uma relação largura/altura reduzida, inferior a 50.

Este tipo de pneus foram otimizados para garantir um acréscimo da maneabilidade e capacidade de travagem, pelo que podem revelar-se menos confortáveis e mais ruidosos do que os pneus normais.

⚠ CUIDADO

Como neste tipo de pneu a parede lateral é mais curta do que o habitual, a jante e o pneu podem sofrer danos com maior facilidade. Por isso, convém seguir as seguintes indicações.

- Quando conduzir numa estrada com piso irregular ou tiver que sair da estrada, prossiga com cautela porque os pneus e as jantes podem ficar danificados. No final da viagem examine o estado das jantes e dos pneus.
- Se tiver que passar por cima de buracos da estrada, lombas, tampas de esgoto ou passeios, conduza devagar para não danificar os pneus e as jantes.
- Se o pneu sofrer um impacto, deve analisar o estado do pneu ou contactar o seu concessionário Kia.
- Para evitar danos, controle o estado e a pressão dos pneus a cada 3.000 km.

⚠ CUIDADO

- Não é fácil reconhecer os danos do pneu através de um simples olhar. Mas se houver a mínima suspeita de presença de danos, mesmo que não sejam visíveis, o pneu deve ser examinado ou substituído para evitar perdas de pressão.
- Se o pneu ficar danificado por se ter conduzido numa estrada com piso irregular, saído da estrada, passado sobre buracos, tampas de esgoto ou subido o passeio, os danos não estão cobertos pela garantia.
- As informações sobre o pneu encontram-se na respetiva parede lateral.

FUSÍVEIS

■ Tipo mini micro

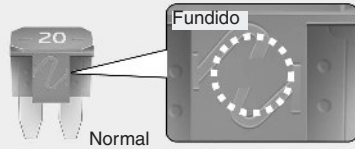

■ Tipo cartucho

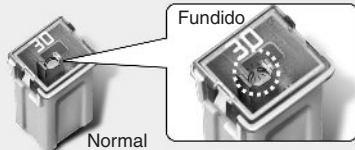

■ Multifusível

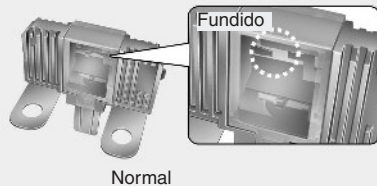

OPS073054

Os fusíveis protegem o sistema eléctrico de um veículo contra danos causados por uma sobrecarga eléctrica.

Este veículo tem 3 (ou 4) painéis de fusíveis, um no suporte do painel lateral do condutor, outro no compartimento do motor, perto da bateria.

Se um dos acessórios, luzes ou comandos do veículo não funcionar, inspecione o fusível do respectivo circuito. Se encontrar um fusível fundido, o elemento dentro do fusível estará derretido.

Se o sistema eléctrico não funcionar, comece por inspecionar o painel de fusíveis do lado do condutor.

Substitua sempre um fusível fundido por outro com a mesma classificação calorífica.

Antes de substituir um fusível queimado, desligar o cabo negativo da bateria.

Se o fusível novo também se fundir, isso significa que há um problema eléctrico. Evitar utilizar o sistema e recomendamos consultar um concessionário autorizado Kia.

São utilizados dois tipos de fusíveis: do tipo micro mini para amperagem baixa, tipo caixa, e tipo fusíveis multi para amperagem superior.

⚠ AVISO - Substituição do fusível

- **Nunca substitua um fusível por outro com uma classificação calorífica diferente.**
- **Um fusível de mais alta capacidade pode causar danos e um incêndio.**
- **Nunca utilize um arame ou folha de alumínio para substituir um fusível, mesmo que seja apenas uma medida temporária, porque pode causar danos extensivos aos fios eléctricos e até provocar um incêndio.**

⚠ CUIDADO

Não utilize uma chave de fendas ou outro objecto metálico para remover fusíveis. Pode causar um curto-circuito e danificar o sistema.

*** NOTA**

A etiqueta do actual painel de fusíveis/relés pode diferir dos itens instalados.

⚠ CUIDADO

- **Quando substituir um fusível queimado ou relé por um novo, assegurar que o novo fusível ou relé fica corretamente encaixado. O procedimento incorreto pode provocar danos nos cabos e no sistema elétrico e ser a causa de um possível incêndio.**
- **Não substituir fusíveis, relés ou terminais que estejam fixados com parafusos ou porcas. Se os fusíveis, relés ou terminais não foram corretamente apertados pode existir possibilidade de risco de incêndio. Se os fusíveis, relés e terminais apertados com cavilhas ou porcas estiverem fundidos, recomendamos que consulte um concessionário Kia.**
- **Não introduzir qualquer outro objeto, exemplo chave de fendas ou um arame, exceto fusíveis ou relés dentro dos terminais. Pode causar falha de contato e consequentemente mau funcionamento do sistema.**

Substituição no painel de fusíveis interior

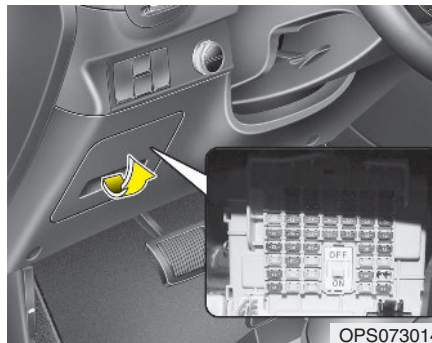

1. Desligue a ignição e todos os outros comandos e interruptores.
2. Abra a tampa do painel de fusíveis.

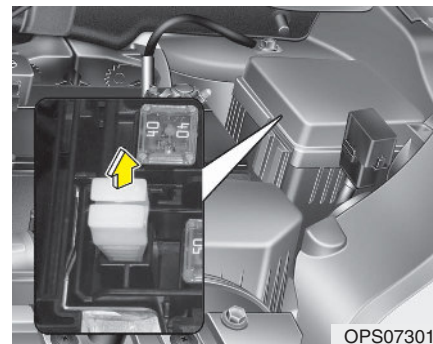

3. Puxe o fusível suspeito para fora. Utilize a ferramenta de remoção que está no painel de fusíveis no compartimento do motor.
4. Inspeccione o fusível removido e substitua-o se estiver fundido.
5. Coloque um novo fusível com a mesma classificação calorífica e certifique-se de que fica bem fixo pelos prendedores.

Se encaixar com dificuldade, recomendamos consultar um concessionário autorizado Kia.

Se não tiver um fusível sobresselente, utilize um fusível com a mesma classificação calorífica de um circuito desnecessário para fazer funcionar o veículo, por exemplo, o fusível do isqueiro.

Se os faróis principais, as luzes de nevoeiro, as luzes de pisca pisca, as luzes de presença ou as luzes do habitáculo não funcionarem e se ainda por cima todas as lâmpadas estão boas, recomendamos consultar um concessionário autorizado Kia.

Interruptor de fusível

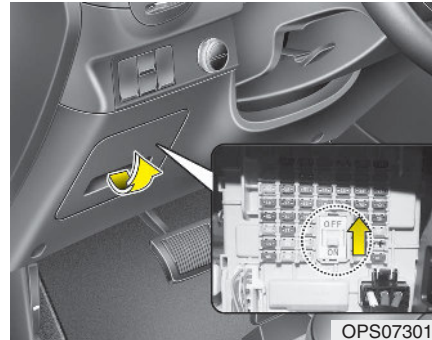

OPS073015

Coloque sempre o interruptor de modo na posição ON.

Se mover o interruptor para a posição OFF, alguns dispositivos, como o sistema áudio e o relógio digital terão que ser redefinidos e o transmissor (ou dispositivo smart key) poderá deixar de funcionar normalmente.

⚠ CUIDADO

- Quando conduzir o veículo, mantenha sempre o interruptor do fusível na posição ON.
- Não manipule repetidamente o interruptor dos fusíveis. O interruptor do fusível pode estar desgastado.

* NOTA

Se pretender estacionar o veículo durante longos períodos de tempo por exemplo mais de 1 mês, alterar o interruptor de fusíveis para a posição OFF (desligado) para prevenir que a bateria seja descarregada.

Substituição no painel de fusíveis do compartimento do motor

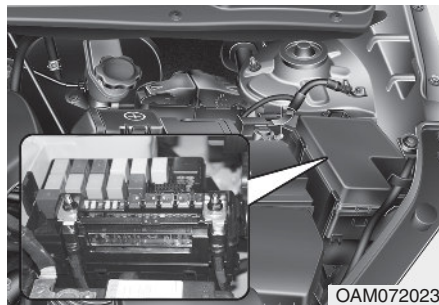

só veículos diesel

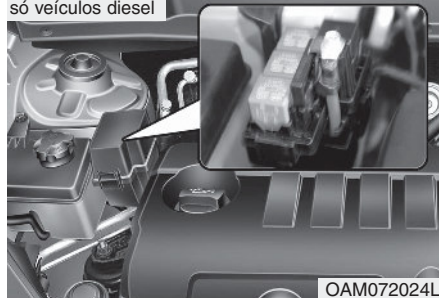

1. Desligue a ignição e todos os outros comandos e interruptores.
2. Retire a tampa do painel de fusíveis carregando na patilha e puxando-a para cima.

3. Inspeccione o fusível removido e substitua-o se estiver fundido. Para remover ou colocar o fusível, utilize o saca-fusíveis do painel do compartimento do motor.

4. Coloque um novo fusível com a mesma classificação calorífica e certifique-se de que fica bem fixo pelos prendedores.

Se encaixar com dificuldade, recomendamos consultar um concessionário autorizado Kia.

CUIDADO

Depois de inspeccionar o painel de fusíveis do compartimento do motor, coloque e fixe bem a tampa do painel. Caso contrário, podem ocorrer falhas eléctricas devido à entrada de água no painel.

Multi-fusível

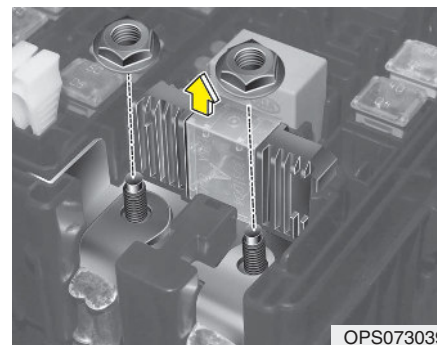







Se o multi-fusível se fundir, deve ser substituído da seguinte forma:

1. Desligue o motor.
2. Desligar o cabo negativo da bateria.
3. Desmontar o painel de fusíveis no lado direito do compartimento do motor.
4. Remover as porcas apresentadas na figura em cima.
5. Substituir o fusível por um novo com a mesma capacidade.
6. Repor na ordem inversa à desmontagem.

* NOTA

Se o multi-fusível ou o fusível principal queimou, recomendamos consultar um concessionário autorizado Kia.

Painel de instrumentos (painel de fusíveis no lado do condutor)

Descrição	Símbolo	Característica do fusível	Componente protegido
TOMADA ELETRICA 2	² POWER OUTLET	20A	TOMADA E.. (P_OUTLET)
ACC	ACC	10A	O_S_MIRR_SW, AMP, AUDIO/UVO/AVN 4.0_HEAD UNIT, BCM, TMU, MOOD_LAMP_UNIT, SMK_UNIT, LDC_AMP(400W), LDC_AMP(200W)
TOMADA ELETRICA 1	¹ POWER OUTLET	25A	ISQUEIRO, TOMADA ELETRICA TRASEIRA
DRL		10A	BCM (ENERGIA FAROL LUZ DIA)
MÓDULO 6	⁶ MODULE	7,5A	MOTOR DO TETO DE ABRIR, LANTERNA PORTÁTIL DA BAGAGEIRA (TOMADA DE CARGA ELETRICA), BANCO CONDUTOR (AQUECIDO), BANCO TRASEIRO (IGN2)
LIMPAVIDROS DIANT 2	^{F2} 	25A	MOTOR LIMPAVIDROS DIANTEIRO (ENERGIA), RELÉ MOTOR LIMPAVIDROS DIANTEIRO (VEL BAIXA)
LIMPAVIDROS TRAS		15A	MOTOR LIMPAVIDROS TRAEIRO, MULTIFUNÇÕES (LIMPAVIDROS), RELÉ DO LIMPAVIDROS TRASEIRO, MOLA DO RELÉ DO LIMPAVIDROS TRASEIRO
AMP	AMP	30A	AMP, LDC_AMP(400W)
MÓDULO 5	⁵ MODULE	7,5A	BCM, UNIDADE SMK
LIMPAVIDROS DIANT 1	^{F1} 	10A	MULTIFUNÇÕES (LIMPAVIDROS), BCM (ENERGIA MOTOR LAVAVIDROS)
AQUEC VOLANTE		15A	VOLANTE AQUECIDO
A/CON 1	¹ 	7,5A	UNIDADE DE CONTROLO DO AR (MANUAL, AUTOMATICO), IONIZADOR, MOLA DO RELÉ PTC, MOLA DO RELÉ DO VENTILADOR
AQUEC RETROVISOR		10A	ESPELHO RETROVISOR EXTERIOR (AQUECIDO), ECU ANTICONGELAÇÃO, UNIDADE DE CONTROLO DO AR CONDICIONADO MANUAL/AUTO (SINAL AQUECIMENTO)

Descrição	Símbolo	Característica do fusível	Componente protegido
BAGAGEIRA ABERTA		15A	RELÉ DE BAGAGEIRA ABERTA (MOTOR DA BAGAGEIRA), MOLA DO RELÉ DA BAGAGEIRA
AQUECIMENTO DIANTEIRO		20A	BANCO DIANTEIRO (ENERGIA AQUECIMENTO)
BLOQUEIO DA PORTA		20A	RELÉ TRANCA DA PORTA, MOLA DO RELÉ TRANCA DA PORTA, MOLA RELÉ DA ABERTURA DA PORTA, RELÉ ANTIENTALAMENTO, MOLA DO RELÉ ANTIENTALAMENTO
INDICADOR DO AIRBAG		7,5A	PAINEL/COMBINADO
AIRBAG		15A	ACU, WCS_ECU
MÓDULO 4	⁴ MODULE	10A	ESPELHO I_S_MIRR_ECM, AUTO_HLLD_ECU
LAMP STOP	STOP LAMP	15A	BUZINA (INDICADOR ENERGIA ESS), MÓDULO ELETRONICO SINAL STOP
MÓDULO 7	⁷ MODULE	10A	MODO DESPORTIVO (SOLENOIDE BLOQUEIO ALAVANCA ATM), SOLENOIDE BLOQUEIO DA CHAVE
AQUECIMENTO TRASEIRO DIREITO		20A	BANCO TRASEIRO (ENERGIA AQUECIMENTO)
CONDUÇÃO VOLANTE À DIREITA		25A	VIDRO DIANTEIRO (ENERGIA), SEGURANÇA DO VIDRO ECU (ENERGIA)
CONDUÇÃO VOLANTE À ESQUERDA		25A	VIDRO DIANTEIRO (ENERGIA), SEGURANÇA DO VIDRO ECU (ENERGIA)
MÓDULO 1	¹ MODULE	10A	BCM, BANCO DO CONDUTOR (SEAT_EXTN_DRV)
INTERRUPTOR TRAVÃO 1	¹ BRAKE SWITCH	10A	UNIDADE ABS/ESC

Descrição	Símbolo	Característica do fusível	Componente protegido
MÓDULO 2	² MODULE	10A	PISO, CENTRO, UNIDADE TPMS, SENSOR SISTEMA ASSISTÊNCIA ESTACIONAMENTO TRASEIRO, SENSOR SISTEMA INTELIGENTE DE ASSISTÊNCIA ESTACIONAMENTO, UNIDADE DO SISTEMA INTELIGENTE DE ASSISTÊNCIA ESTACIONAMENTO, UNIDADE CONTROLO DO AR CONDICIONADO (MANUAL, AUTOMÁTICO), UNIDADE SISTEMA DE AVISO ARRANQUE, LUZ STOP, SENSOR ÁGUA E COMBUSTÍVEL
MÓDULO 3	³ MODULE	10A	MÓDULO ALAVANCA DE VELOCIDADES, AQUECIMENTO DO BANCO TRASEIRO, AQUECIMENTO BANCO TRASEIRO, DIAGNÓSTICO, UNIDADE CENTRAL AVN 4.0_HEAD_UNIT, LDC_AMP(200W), TMU, HLLD_SW, HLLD_ACTR, VARETA DE ÓLEO_SNSR, LDC_AMP (400W)
ECU		7,5A	UNIDADE DE CONTROLO DO MOTOR, SENSOR DO FLUXO DE AR, MOLA DO RELÉ DE ARRANQUE, UNIDADE SMK, IMOBILIZAÇÃO SMATRA
I.O.D 2	² I.O.D	15A	LDC_AMP(200W), AUDIO/UVO/UNID. CENTRAL AVN4.0, TMU
I.O.D 3	³ I.O.D	7,5A	RELÉ ESPELHO RETROVISOR EXTERIOR REBATIDO PARA INTERIOR, MOLA DO RELÉ ESPELHO RETROVISOR EXTERIOR REBATIDO PARA INTERIOR, RELÉ ESPELHO EXTERIOR REBATIDO PARA EXTERIOR, MOLA DO RELÉ ESPELHO EXTERIOR REBATIDO PARA EXTERIOR
PAINEL/ COMBINADO	CLUSTER	10A	PAINEL/COMBINADO
TCU		15A	SENSOR DE VELOCIDADE (MT), LUZ BACK_UP_SW, INVERSOR BOMBA DE ÓLEO, INIBIDOR, UNIDADE CONTROLO DE TRANSMISSÃO
I.O.D 4	⁴ I.O.D	7,5A	OBDII(ENERGIA), UNIDADE TPMS(ENERGIA), COMBINADO, UNIDADE CONTROLO DO AR CONDICIONADO (MANUAL, AUTO), BCM, AVISO SONORO SISTEMA ASSISTÊNCIA ESTACIONAMENTO TRASEIRO

Descrição	Simbolo	Característica do fusível	Componente protegido
LUZ NEVOEIRO RETAG	^{RR} 	10A	RELÉ LUZ DE NEVOEIRO RETAG, MOLA DO RELÉ DA LUZ DE NEVOEIRO RETAGUARDA
TETO DE ABRIR 2	² 	20A	MOTOR TETO DE ABRIR (ENERGIA)
BANCO CONDUTOR	^{DRV} 	30A	BANCO DO CONDUTOR (ENERGIA)
TETO DE ABRIR 1	¹ 	20A	MOTOR TETO DE ABRIR (ENERGIA)
MDPS	 ¹	7,5A	UNIDADE MDPS
A/CON 2	² 	7,5A	MANUAL - UNIDADE DO CONTROLE DO AR CONDICIONADO(VENTILAÇÃO MAX), AUTO - UNIDADE DO CONTROLE DO AR CONDICIONADO (MOTOR VENTILAÇÃO)
START (ignição)		7,5A	CAIXA FUSÍVEIS E RELÉS(RELÉ - ARRANQUE / SUB ARRANQUE), PDM
I.O.D 1	¹ I.O.D	7,5A	LAMPADA DO PORTA LUVAS, AVISO PORTA, LAMPADA DA CONSOLA TETO, LAMPADA PESSOAL, LAMPADA DA PALA DE SOL, LAMPADA DO HABITÁCULO, LAMPADA PORTÁTIL (PORTA)
PDM 2	² 	7,5A	UNIDADE SMK (BAT_CPU) IMOBILIZADOR SMATRA (BAT)
PDM 1	¹ 	20A	UNIDADE SMK (ENERGIA)
INTERRUPTOR TRAVÃO 2	² BRAKE SWITCH	10A	LAMPADA STOP (ABERTURA NORMAL, UNIDADE SMK)

Painel de fusíveis compartimento do motor

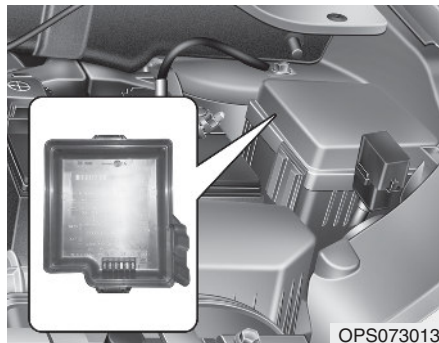





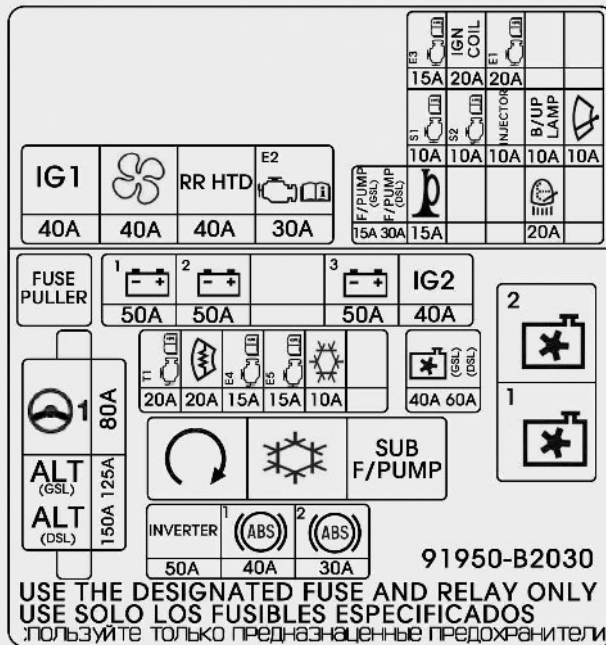

* NOTA









O painel dos fusíveis/relés pode diferir dos equipamentos instalados.







OPS073019L

Painel fusíveis compartimento do motor

Descrição	Símbolo	Característica do fusível	Componente protegido
IG1	IG1	40A	IGNIÇÃO SW(B1),RELÉ BOTÃO START (IG1), RELÉ BOTÃO START(ACC)
VENTILAÇÃO		40A	RELÉ DO VENTILADOR, MOTOR DO VENTILADOR
HTD TRAS	RR HTD	40A	RELÉ AQUECIMENTO ÓCULO TRASEIRO,
ECU 2	E2 	30A	RELÉ PRINCIPAL, MOLA DO RELÉ PRINCIPAL
ECU 3	E3 	15A	ECU(RELÉ AFTER_AIN_RELAY)
BOBINA DE IGNIÇÃO	IGN COIL	20A	BOBINA DE IGNIÇÃO (ENERGIA)
ECU 1	E1 	20A	ECU(RELÉ AFTER_PRINCIPAL)
SENSOR 1	S1 	10A	LAMPADA STOP SW(NORMAL_FECHADA), O2_SNSR, VÁLVULA SOLENOIDE CONTROLO DE PURGA, OCV
SENSOR 2	S2 	10A	CMP, MOLA RELÉ DO VENTILADOR FRIO VELOCIDADE BAIXA
INJETOR	INJECTOR	10A	INJECTOR (POTÊNCIA)
LÂMPADA B/UP	B/UP LAMP	10A	LAMPADA DO COMBINADO (LAMPADA BACK UP)
LIMPA VIDROS		10A	ECU (INTERRUPTOR DO LIMPAVIDROS)

Descrição	Símbolo	Característica do fusível	Componente protegido
F/BOMBA (GSL) F/BOMBA (DSL)	F/PUMP (GSL) F/PUMP (DSL)	15A (GSL) 30A (DSL)	MOTOR BOMBA DE COMBUSTÍVEL, RELÉ BOMBA DE COMBUSTÍVEL
BUZINA		15A	RELÉ DA BUZINA, MOLA DO RELÉ DA BUZINA, BUZINA
LAVAFARÓIS		20A	RELÉ DO LAVAFAROIS, MOLA DO RELÉ DO LAVAFAROIS, MOTOR DO LAVAFAROIS
B+ 1	¹ 	50A	BLOCO DE JUNÇÕES SMART (B+1)
B+ 2	² 	50A	BLOCO DE JUNÇÕES SMART (B+2)
B+ 3	³ 	50A	BLOCO DE JUNÇÕES SMART (B+3)
IG2	IG2	40A	INTERRUPTOR IGNIÇÃO (IG2), RELÉ BOTÃO START (IG2), RELÉ START
MDPS	 1	80A	UNIDADE MDPS
ALTERNADOR	ALT (GSL) ALT (DSL)	125A (GSL) 150A (DSL)	ALTERNADOR
TCU	^{T1} 	20A	UNIDADE DE CONTROLO DE TRANSMISSÃO
DESEMBACIADOR (DEICER)		20A	DESEMBACIADOR (DEICER)
ECU 4	^{E4} 	15A	ECU(BATT_DIRECTO)

Descrição	Símbolo	Característica do fusível	Componente protegido
ECU 5		15A	ECU(BATT_DIRECTO)
A/CON		10A	RELÉ AR CONDICIONADO
VENTILADOR		40A (GSL) 60A (DSL)	MOTOR VENTILADOR, BOMBA COMBUSTÍVEL RES, VÁLVULA COMBUSTÍVEL RES
INVERSOR	INVERTER	50A	INVERSOR BOMBA DE ÓLEO
ABS 1		40A	UNIDADE ABS/ESC (ABS/ESC_UNIT)(MOTOR)
ABS 2		30A	UNIDADE ABS/ESC (ABS/ESC_UNIT)(SOLENOIDE/SOLENOID)

Painel de fusíveis compartimento do motor (Caixa diesel)

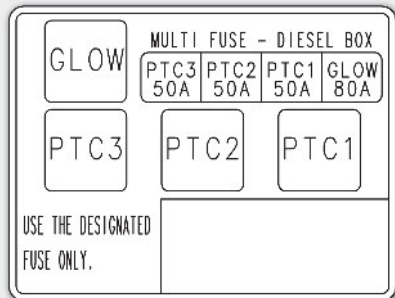
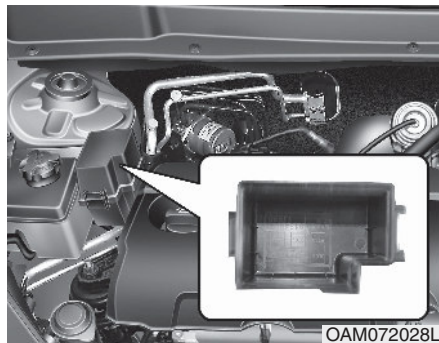

* NOTA

O painel dos fusíveis/relés pode diferir dos equipamentos instalados.

Descrição	Característica do fusível	Componente protegido
GLOW	80A	Relé de incandescência
PTC 1	50A	Relé PTC 1
PTC 2	50A	Relé PTC 2
PTC 3	50A	Relé PTC 3

LÂMPADAS DE LUZES

AVISO - Trabalhar nas luzes

Antes de realizar trabalhos na óptica, accionar firmemente o travão de estacionamento, assegurar que a ignição se encontra na posição "LOCK" (chave inteligente: desligar o motor) e desligar as luzes para evitar a deslocação repentina do veículo e queimaduras nos dedos ou choque eléctrico.

Utilize apenas as lâmpadas com o consumo em watts indicado.

CUIDADO

Lembre-se de substituir a lâmpada fundida por uma com o mesmo consumo em watts. Caso contrário, pode danificar o sistema de fusíveis ou de ligações eléctricas.

CUIDADO

Se não dispuser das ferramentas necessárias, das lâmpadas certas e da experiência suficiente para realizar a tarefa, recomendamos contactar um concessionário Kia. Em muitos casos, é difícil substituir lâmpadas das luzes do veículo, visto ser necessário remover outras peças do veículo antes de chegar a uma lâmpada. Isto acontece em especial se tiver de remover o conjunto do farol para aceder à(s) lâmpada(s).

A remoção/instalação do conjunto dos faróis pode resultar em danos no veículo.

*** NOTA**

Depois de conduzir debaixo de chuva intensa ou lavar o veículo, as lentes dos faróis e das luzes traseiras podem ficar embaciadas. Esta situação é causada pela diferença de temperatura interna e externa da luz, sendo semelhante à condensação observada nos vidros dentro do veículo quando chove. Não indica qualquer problema no seu veículo.

Se entrar água no circuito da lâmpada, recomendamos mandar verificar o sistema num concessionário autorizado Kia.

Substituição da lâmpada luz dianteira

■ Tipo A

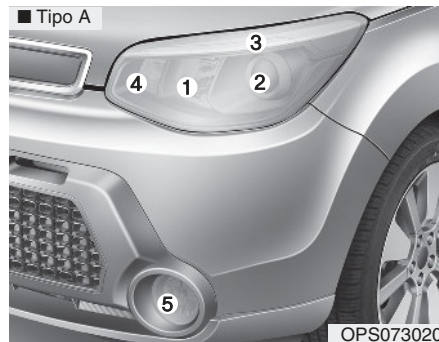

■ Tipo B

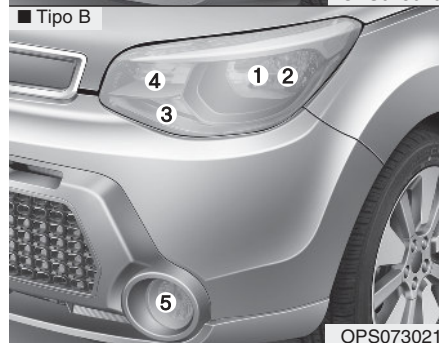

- (1) Farol (máximos)
- (2) Farol (mínimos)
- (3) Luz de presença/luz de condução diurna (DRL, tipo LED) (se instalado)
- (4) Luz indicadora de mudança de direção
- (5) Farol de nevoeiro (se instalado)

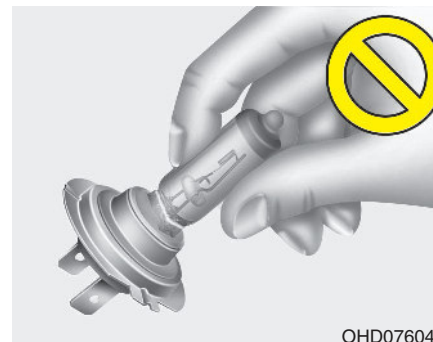

⚠ AVISO - Lâmpadas de halógeno

- As lâmpadas de halógeno contêm gás pressurizado, podendo, se quebradas, projectar estilhaços de vidro.
- Manuseie-as sempre com cuidado, evitando riscos e abrasões. Se as lâmpadas estiverem acesas, evite o contacto com líquidos. Nunca toque no vidro com as mãos desprotegidas.

(Continua)

(Continua)

O óleo residual pode provocar o sobreaquecimento e rebentamento de uma lâmpada acesa. Mexa na lâmpada apenas ao instalá-la num farol.

- Se uma lâmpada apresentar danos ou rachas, substitua-a imediatamente e inutilize-a com cuidado.
- Coloque protecção ocular para mudar uma lâmpada. Deixe a lâmpada arrefecer antes de lhe pegar.

1. Desligue o motor e abra o capô.
2. Desligue o cabo de corrente atrás do conjunto do farol.

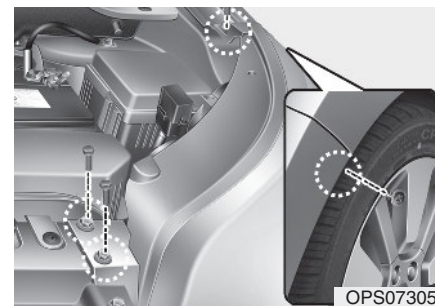

OPS073051

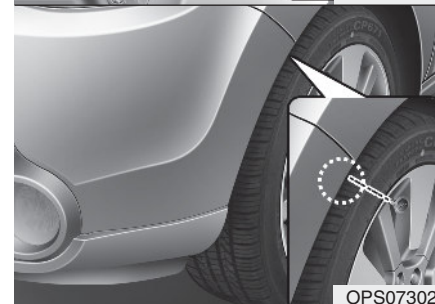

OPS073028

3. Desligue o motor e abra o capô.
Desligar o cabo negativo da bateria.
4. Desapertar os parafusos de fixação.

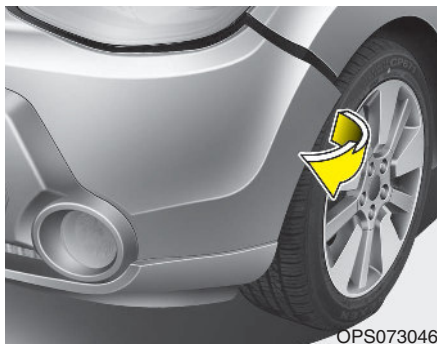

OPS073046

5. Puxar a ponta do para-choques dianteiro para fora.
6. Desmonte o conjunto de faróis principais.

Se conseguir chegar à lâmpada sem desmontar o conjunto do farol, não terá necessidade de proceder conforme 4, 5 e 6.

Lâmpada dos faróis (Máximos, Tipo não HID)

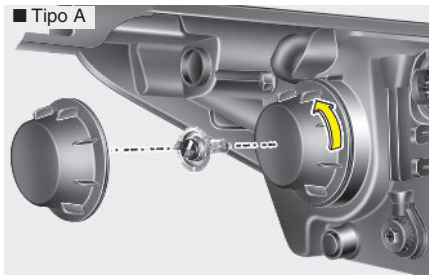

OPS073047

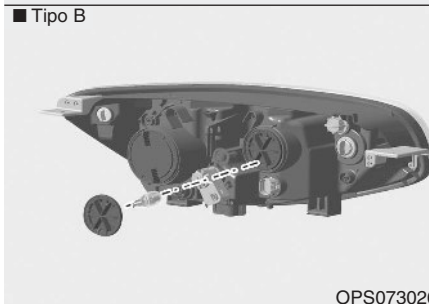

OPS073026

Seguir os passos 1 a 6 da página anterior.

7. Retire a tampa da lâmpada do farol fazendo-a rodar no sentido dos ponteiros do relógio.

8. Desligar o conector macho-fêmea da lâmpada.
9. Desmontar o fio pressionando a ponto e empurrando-o para cima.
10. Retire a lâmpada do conjunto do farol.
11. Instalar uma lâmpada nova e colocar o fio na posição alinhado com a ranhura.
12. Ligue o conector do casquilho da lâmpada do farol.
13. Instale a tampa da lâmpada do farol fazendo-a rodar no sentido dos ponteiros do relógio.
14. Ligue o conector de alimentação à parte posterior do conjunto do farol.
15. Volte a colocar o conjunto do farol na carroçaria do veículo.

**Lâmpada dos faróis
(Mínimos, Tipo não HID)**

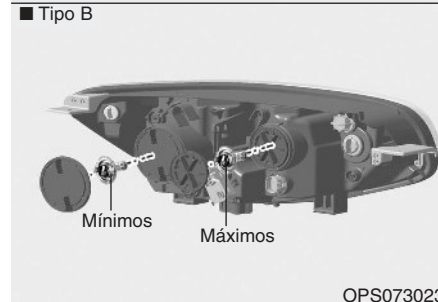
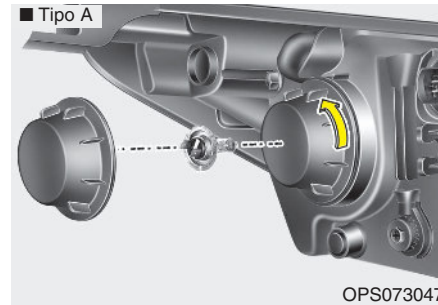

Seguir os passos 1 a 6 da página anterior.

7. Retire a tampa da lâmpada do farol fazendo-a rodar no sentido dos ponteiros do relógio.

8. Retire a lâmpada do suporte puxando-a fazendo rodar no sentido dos ponteiros do relógio.

9. Introduza uma lâmpada nova inserindo-a no casquilho e fazendo-a rodar até encaixar.

10. Instale a tampa da lâmpada do farol fazendo-a rodar no sentido dos ponteiros do relógio.

*** NOTA**

Se precisar de afinar os faróis principais depois de ter instalado o novo conjunto de faróis, consulte um concessionário autorizado Kia.

Faróis (mínimos, tipo HID), luzes de presença/DRL (tipo LED)

Se a luz não acender, recomendamos mandar verificar o sistema num concessionário autorizado Kia.

⚠ AVISO - AVISO - luzes de médios dos faróis HID (se instalado)

Não tente substituir ou examinar as luzes de médios (lâmpada XENON) devido ao perigo de choque eléctrico. Se as luzes de médios (lâmpada XENON) não estiverem a funcionar, recomendamos que se dirija a um concessionário Kia para resolver o problema.

* NOTA

As lâmpadas HID têm um melhor desempenho quando comparadas com as lâmpadas de halogéneo. Os fabricantes estimam que as lâmpadas HID durem cerca de duas vezes mais, ou mesmo mais, do que as lâmpadas de halogéneo, dependendo da sua frequência de utilização. Em algum ponto do tempo de vida útil do veículo, as lâmpadas terão, provavelmente, de ser substituídas. Ligar e desligar as lâmpadas repetidamente, mais do que o previsto numa utilização normal, poderá reduzir o tempo de vida das lâmpadas HID. As lâmpadas HID não falham do mesmo modo que as lâmpadas incandescentes de halogéneo. Se um farol se desligar após um determinado período de funcionamento para, logo de imediato, se reacender, assim que premir o interruptor do farol, é provável que a lâmpada HID tenha de ser substituída. Os componentes da iluminação HID são mais complexos do que as lâmpadas de halogéneo, encarecendo, assim, os custos de substituição.

* Alteração do sentido do trânsito (Para a Europa)

A distribuição do feixe luminoso das luzes de médios é assimétrica. Se dirigir num país com condução contrária, este componente assimétrico irá provocar encandeamento ao condutor que se dirige em sentido contrário. evitar o encandeamento, a norma ECE exige diversas soluções técnicas (ex. sistema de mudança automática, película adesiva, orientação dos faróis para baixo). Estes faróis foram desenvolvidos para não encandear os condutores que se dirigem em direcção contrária.

Por isso não tem necessidade mudar os faróis num país com direcção de condução contrária.

Luz indicadora de mudança de direcção/luz presença



OPS073049



OPS073024

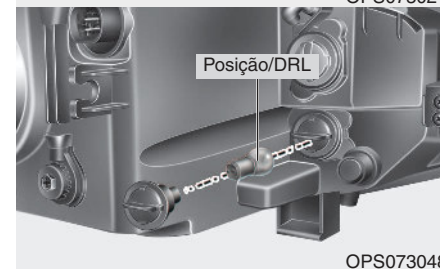

OPS073048

Tipo de lâmpada

Seguir os passos 1 a 5 da página anterior.

6. Retirar o suporte do conjunto rodando o primeiro no sentido contrário ao dos ponteiros do relógio até as respectivas patilhas ficarem alinhadas com as ranhuras do conjunto.
7. Retire a lâmpada do casquilho, pressionando-a e fazendo-a rodar no sentido contrário ao dos ponteiros do relógio até as patilhas da lâmpada ficarem alinhadas com as ranhuras do casquilho.
8. Introduza uma lâmpada nova inserindo-a no casquilho e fazendo-a rodar até encaixar.
9. Instalar o casquilho no conjunto do farol alinhando as patilhas do casquilho com as ranhuras e rodar no sentido dos ponteiros do relógio.
10. Reinstalar o farol na carroçaria do veículo.

Tipo LED

Se a lâmpada não funcionar, recomendamos que o sistema seja verificado por um concessionário Kia.

Lâmpadas dos faróis e nevoeiro dianteiros (se instalado)

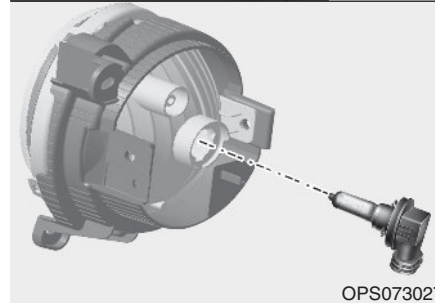
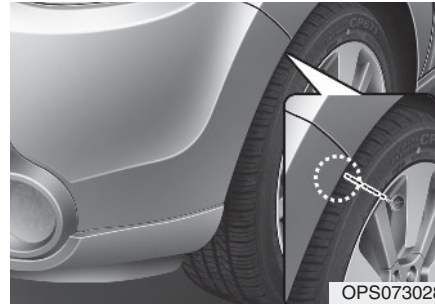

1. Retire a cobertura inferior do pára-choques dianteiro.
2. Leve a mão à parte posterior do pára-choques dianteiro.

3. Desligue o conector de alimentação do suporte.
4. Retire o suporte-lâmpada da caixa rodando-o no sentido contrário ao dos ponteiros do relógio, até as patilhas do suporte ficarem alinhadas com as ranhuras da caixa.
5. Instale o novo suporte-lâmpada na caixa alinhando as patilhas do suporte com as ranhuras da caixa. Pressione o suporte para dentro da caixa e rode-o no sentido dos ponteiros do relógio.
6. Ligue o conector de alimentação do suporte.
7. Volte a colocar a cobertura inferior do pára-choques dianteiro.

* NOTA

Se precisar de afinar os faróis principais depois de ter instalado o novo conjunto de faróis, consulte um concessionário autorizado Kia.

Alinhamento dos faróis e luzes de nevoeiro dianteiras (para Europa)

Regulação dos faróis

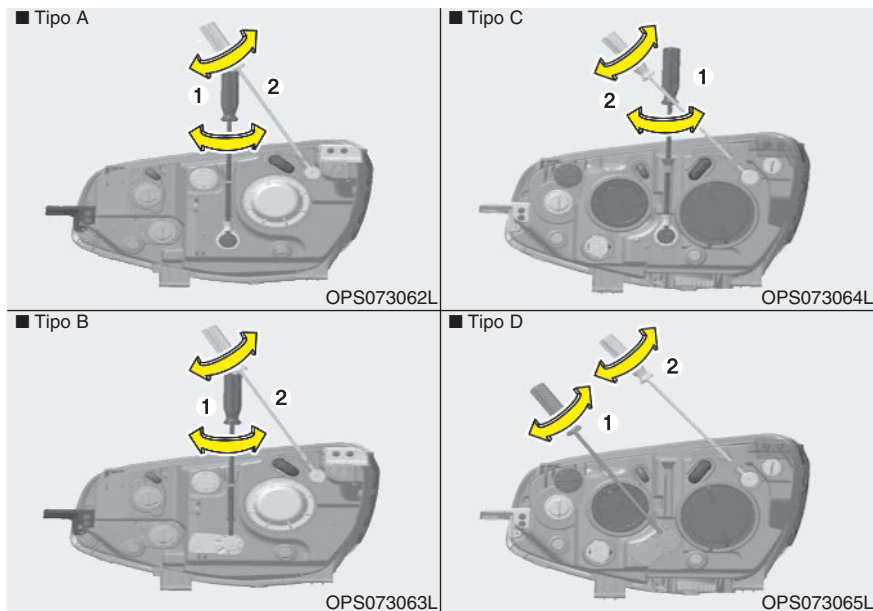

1. Encha os pneus até alcançar a pressão especificada e retire todas as cargas do veículo, exceto o condutor, o pneu sobresselente e as ferramentas.
2. O veículo deverá estar estacionado numa superfície plana.
3. Desenhe no painel duas linhas verticais (cada uma delas passando pelo centro de cada uma das lâmpadas dos faróis) e uma linha horizontal (atravessando o centro das lâmpadas dos faróis).
4. Com os faróis e a bateria em funcionamento normal, faça incidir o feixe dos faróis sobre o painel de modo a que a porção mais luminosa incida sobre as linhas verticais e horizontal.
5. Para apontar as luzes de máximos/médios para a esquerda ou para a direita, rode o comando (1) no sentido dos ponteiros do relógio ou no sentido contrário. Para apontar as luzes de máximos/médios para cima ou para baixo, rode o comando (2) no sentido dos ponteiros do relógio ou no sentido contrário.

Regulação dos faróis de nevoeiro

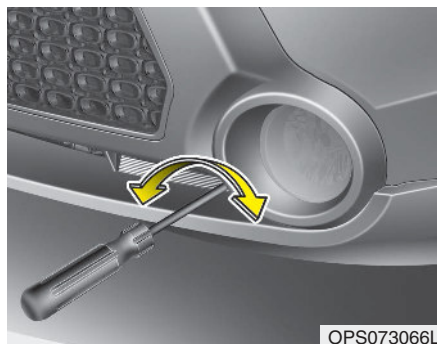

Os faróis de nevoeiro podem ser regulados da mesma forma que os faróis principais.

Com os faróis de nevoeiro e bateria em funcionamento normal, faça incidir o feixe dos faróis de nevoeiro sobre o painel. Para fazer subir ou descer o feixe dos faróis de nevoeiro rode o comando (1) no sentido dos ponteiros do relógio ou no sentido contrário respectivamente.

Ponto de referência (tipo refletor multifoco)



Unit: mm (polegadas)

Estado do veículo	H1	H2	W1	W2
		Nevoeiro		Nevoeiro
Sem condutor	850 (33,5)	377 (14,8)	1.334 (52,5)	1.244 (48,9)
Com condutor	843 (33,2)	370 (14,6)		

Ponto de referência (tipo projeção)



Unit: mm (polegadas)

Vehicle condition	H1	H2	H3	W1	W2	W3
			Nevoeiro			Nevoeiro
Sem condutor	843 (33,2)	840 (33,1)	377 (14,8)	1.364 (53,7)	1.110 (43,7)	1.244 (48,9)
Com condutor	836 (32,9)	833 (32,8)	370 (14,6)			

■ Com base num écran de 10m

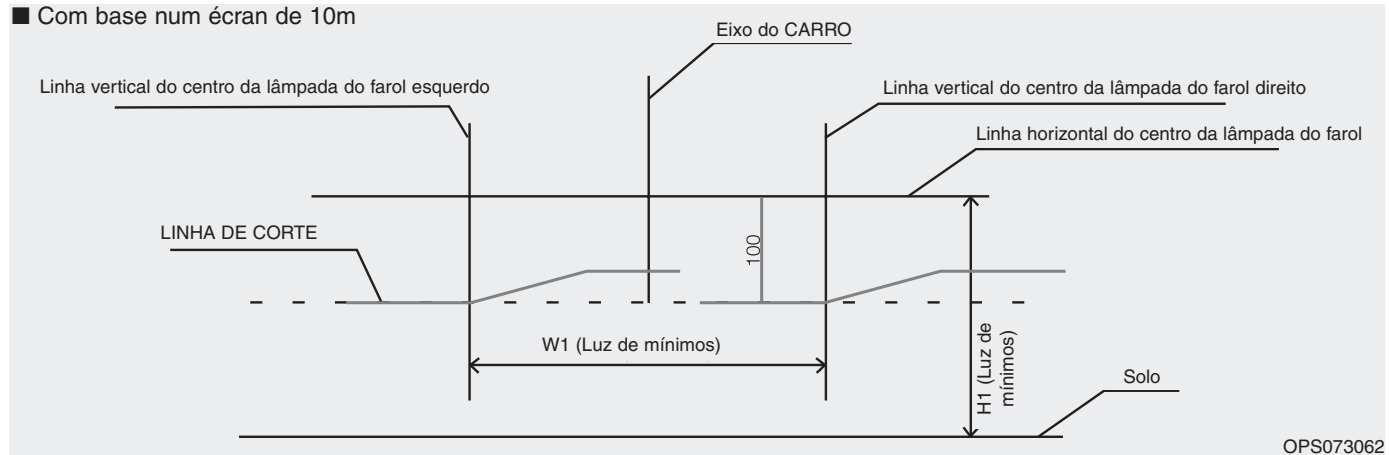

Farol de médios

1. Ligar os médios com um condutor sentado no veículo.
2. A linha de recorte deve ser projectada na linha de recorte indicada na imagem.
3. Quando regular os faróis de médios, a regulação vertical deve ser realizada depois de concluída a regulação horizontal.
4. Se o seu veículo estiver equipado com dispositivo de nivelamento dos faróis, ajuste o interruptor do dispositivo de nivelamento dos faróis com 0 posiões

■ Com base num écran de 10m

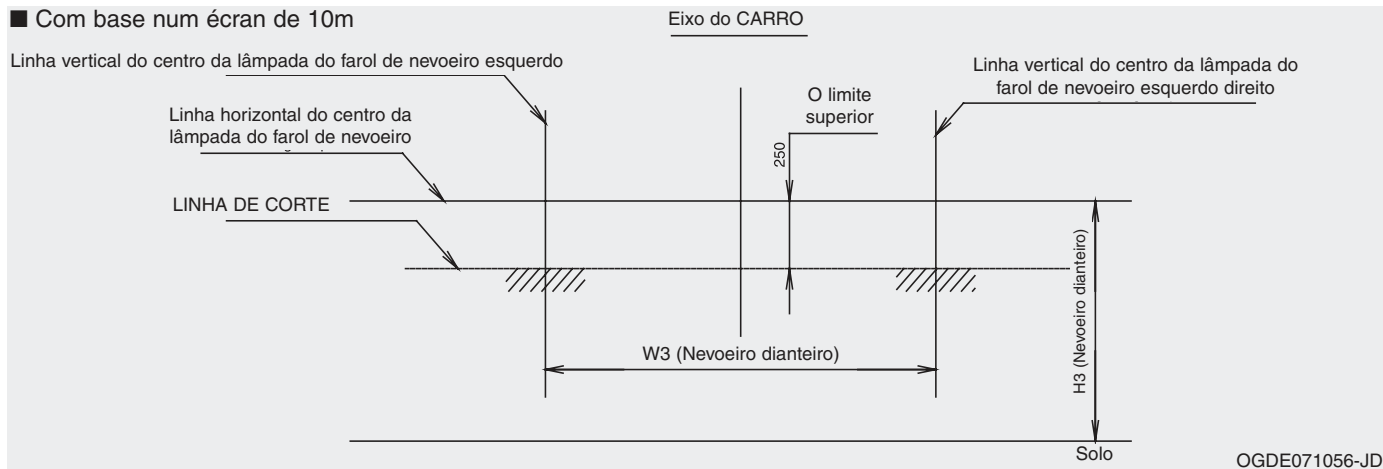

Farol de nevoeiro dianteiro

1. Ligar o farol de nevoeiro dianteiro com o condutor sentado no veículo.
2. A linha de recorte deve ser projectada dentro do alcance permissível (zona sombreada).

Substituição do repetidor lateral do indicador de direcção tipo A (se instalado)



1. Remover o conjunto da lâmpada do veículo, retirando a lente por meio de alavanca e puxando o conjunto da lâmpada para fora.
2. Desligar a ligação eléctrica da lâmpada.
3. Retirar o suporte do conjunto rodando o primeiro no sentido contrário ao dos ponteiros do relógio até as respectivas patilhas ficarem alinhadas com as ranhuras do conjunto.
4. Retire a lâmpada puxando em direcção ao exterior.
5. Introduzir uma nova lâmpada no casquilho.

6. Montar o casquilho e as peças da lente
7. Ligar o conector eléctrico da lâmpada.
8. Reinstalar o farol na carroçaria do veículo.

Substituição do repetidor lateral do indicador de direcção tipo B (se instalado)

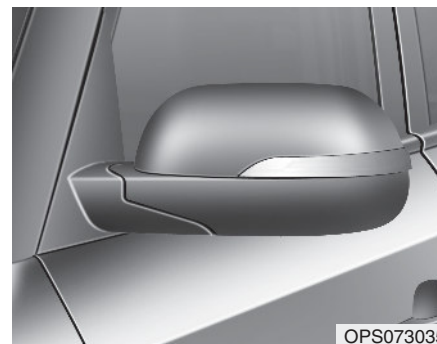

Se a luz não acender, recomendamos mandar verificar o sistema num concessionário autorizado Kia.

Substituição de lâmpadas das luzes traseiras

■ Tipo A

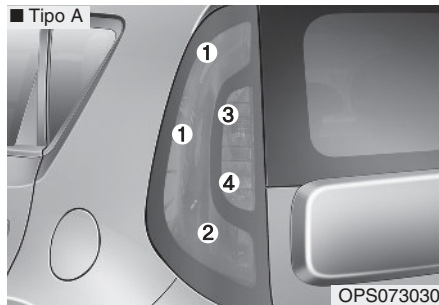

■ Tipo B

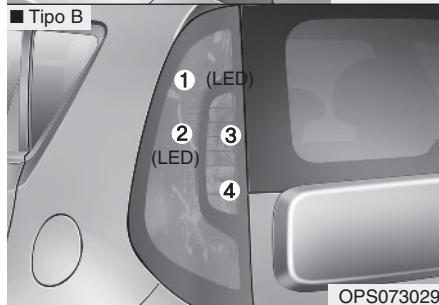

- (1) Luz de retaguarda
- (2) Luz da bagageira e luz de stop
- (3) Luz indicadora de mudança de direção
- (4) Luz de marcha-atrás

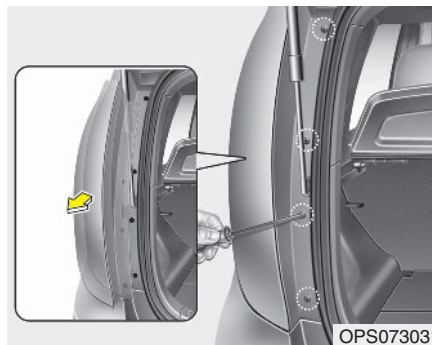

1. Abra a mala.
2. Desaperte os parafusos de fixação do conjunto da luz com uma chave de fendas Phillips.
3. Retire o conjunto do combinado de luzes traseiras da carroçaria do veículo.

Luz de presença traseira e luz de presença lateral, luz do indicador de direção e luz de travagem e luz de presença traseira

■ Tipo A

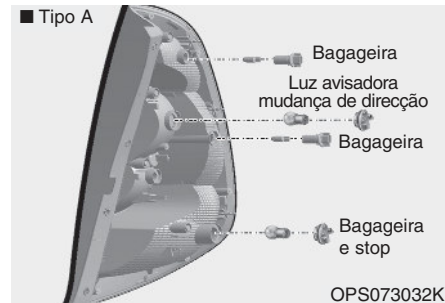

■ Tipo B

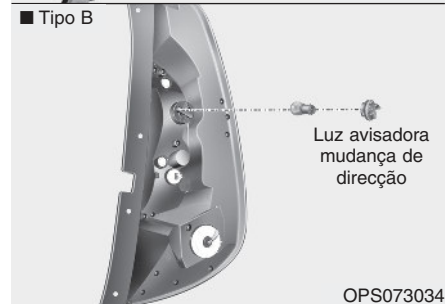

4. Retire o suporte do conjunto rodando o primeiro no sentido contrário ao dos ponteiros do relógio, até as patilhas do suporte ficarem alinhadas com as ranhuras do conjunto.

5. Retire a lâmpada do suporte pressionando-a e rodando-a no sentido contrário ao dos ponteiros do relógio, até as patilhas da lâmpada ficarem alinhadas com as ranhuras do suporte. Tire a lâmpada para fora do suporte.
6. Coloque uma nova lâmpada inserindo-a no suporte e rodando-a até encaixar.
7. Instalar o casquilho no conjunto do farol alinhando as patilhas do casquilho com as ranhuras e rodar no sentido dos ponteiros do relógio.
8. Reinstale o conjunto na luz na carroçaria do veículo.

Luz de marcha atrás

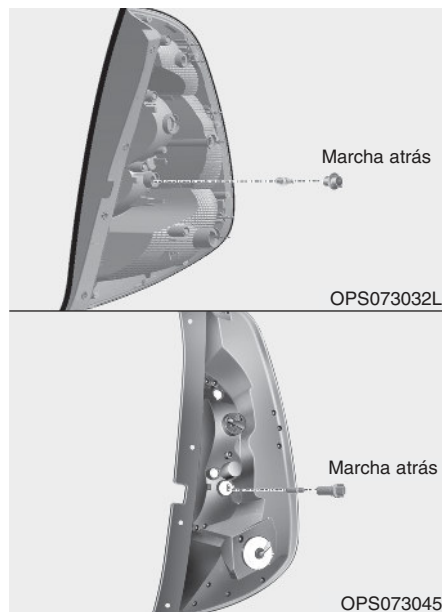

Seguir os passos 1 a 3 da página anterior.

4. Retirar o suporte do conjunto rodando o primeiro no sentido contrário ao dos ponteiros do relógio até as respectivas patilhas ficarem alinhadas com as ranhuras do conjunto.

5. Desmontar a lâmpada.
6. Montar a nova lâmpada.
7. Instalar o casquilho no conjunto do farol alinhando as patilhas do casquilho com as ranhuras e rodar no sentido dos ponteiros do relógio.
8. Reinstalar o farol na carroçaria do veículo.

Luz de travão e luz de retaguarda ou luz da porta traseira (tipo LED)

Se a luz não funcionar, recomendamos mandar verificar o sistema num concessionário autorizado Kia.

Substituir a lâmpada do stop elevada

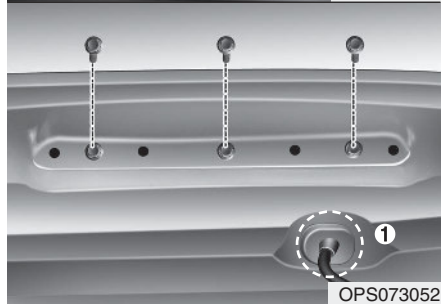

1. Abrir a tampa da traseira.
2. Desmontar a tampa.
3. Desapertar os parafusos de retenção e desmontar (1).

Tipo de lâmpada

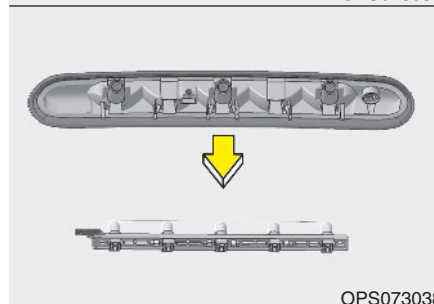
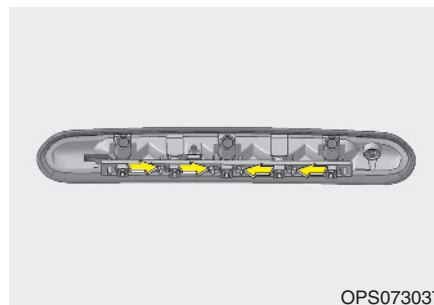

4. Puxar o módulo para fora do conjunto da luz de travagem superior, puxando os dois ganchos.
5. Desmontar a lâmpada puxando para fora.
6. Voltar a instalar pela ordem inversa.

Tipo LED (se instalado)

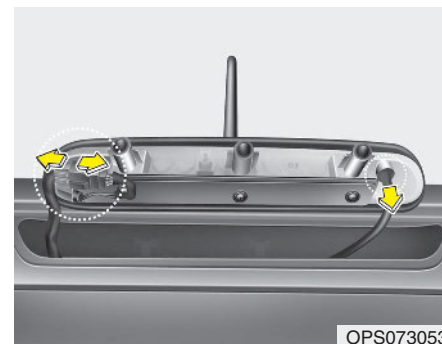

5. Deve substituir o LED por um novo.
6. Voltar a instalar pela ordem inversa.

Substituir a lâmpada da chapa de matrícula

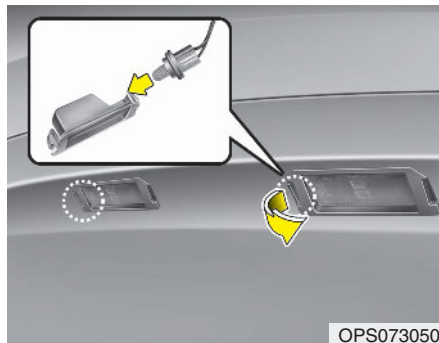

1. Remover a lente premendo as duas patilhas.
2. Remover o casquilho da lente.
3. Remover a lâmpada rodando-a no sentido inverso aos ponteiros do relógio.
4. Instalar uma nova lâmpada no casquilho e montar este na lente.
5. Voltar a montar firmemente a lente.

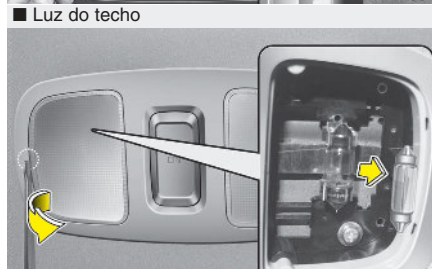
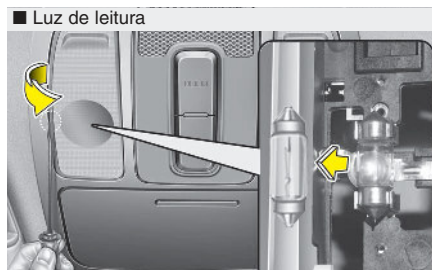

OPS073041/OPS073042/OPS073043/
OPS073044L/OXM079041

Substituição de lâmpadas das luzes interiores

Lâmpada para leitura de mapas, lâmpada do espelho de cortesia, lâmpada do habitáculo, lâmpada da bagageira e lâmpada do porta-luvas

1. Com uma chave de fendas de ponta chata, desencaixe com cuidado a lente da caixa da luz interior.
2. Retire a lâmpada puxando-o a direito para fora.

AVISO

Antes de trabalhar nas luzes interiores, certifique-se de que o botão "OFF" está pressionado para evitar queimaduras nos dedos ou choques eléctricos.

3. Instale uma nova lâmpada no suporte.
4. Alinhe as patilhas da lente com os cortes da caixa da luz interior e encaixe a lente.

CUIDADO

Tenha cuidado para não sujar nem danificar a lente, a patilha da lente e a caixa de plástico.

CUIDADOS A TER COM O VISUAL

Cuidados a ter com o exterior

Precauções a ter com o exterior em geral

Siga sempre as instruções dos rótulos dos produtos químicos de limpeza ou polimento utilizados. Leia todos os avisos e chamadas de atenção do rótulo.

Manutenção do acabamento

Lavagem

Para ajudar a proteger o acabamento do veículo da ferrugem e da deterioração, lave-o bem e com frequência (pelo menos uma vez por mês) com água morna ou fria.

Se utilizar o veículo num percurso todo-o-terreno, lave-o após cada viagem. Preste especial atenção à remoção de sal, sujidade, lama ou outras matérias estranhas acumuladas. Mantenha sempre os orifícios de escoamento da parte inferior das portas limpos e desentupidos.

Se não forem removidos imediatamente, os insectos, o alcatrão, a seiva das árvores, os dejectos das aves, a poluição industrial e outros depósitos semelhantes podem danificar o acabamento do veículo.

A lavagem imediata com água poderá não ser suficiente para remover completamente esses depósitos. Utilize um sabão não-agressivo indicado para superfícies pintadas.

Após a lavagem, passe o veículo por água abundante morna ou fria. Não deixe o sabão secar no acabamento.

CUIDADO

- **Não utilize um sabão forte, detergentes químicos ou água quente, nem lave o veículo directamente exposto à luz solar ou com a carroçaria quente.**
- **Quando lavar os vidros laterais do seu automóvel tenha cuidado, sobretudo se utilizar água alta pressão, para evitar que a água entre no veículo molhando o interior.**
- **De modo a evitar danos nas partes em plástico e nas lâmpadas, não as limpe com diluentes químicos ou detergentes fortes.**

AVISO - Travões/embragem molhados

Depois de lavar o veículo, experimente os travões/embragem a baixa velocidade para verificar se foram afectados pela água. Se a eficácia dos travões/embragem for inferior à normal, seque os travões aplicando-os ligeiramente a baixa velocidade.

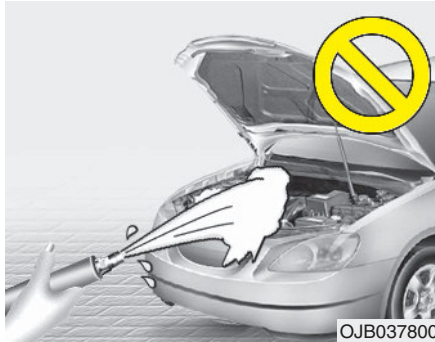

⚠ CUIDADO

- *As lavagens com água no interior do compartimento do motor incluindo as lavagens com água a alta pressão podem provocar a avaria dos circuitos eléctricos situados no compartimento do motor.*
- *Nunca permita o contacto de água ou de outros líquidos com os componentes eléctricos/electrónicos no interior do veículo. Pode danificá-los.*

Tratamento com cera

Aplique cera no veículo sem vestígios de água na pintura.

Lave e seque sempre o veículo antes de aplicar a cera. Utilize uma cera líquida ou em pasta de boa qualidade e siga as instruções do fabricante. Aplique cera em todo o acabamento metálico para protegê-lo e manter-lhe o brilho.

A remoção de óleo, alcatrão e materiais semelhantes com um tira-manchas tira também a cera do acabamento. Volte a aplicar cera nesses pontos, mesmo que o resto do veículo não necessite.

⚠ CUIDADO

- *A remoção de poeira ou sujidade da carroçaria com um pano seco risca o acabamento do veículo.*
- *Não utilize palha-de-aço, produtos de limpeza abrasivos ou detergentes fortes com agentes altamente alcalinos ou cáusticos em peças de alumínio cromado ou anodizado. Pode danificar o revestimento protector e causar a descoloração ou deterioração da pintura.*

Reparação de danos no acabamento

Repare imediatamente os riscos profundos ou picadas de gravilha na pintura do veículo. O metal exposto enferruja rapidamente, o que pode tornar a reparação mais cara.

*** NOTA**

Se o veículo apresentar danos e precisar de reparação ou substituição de partes metálicas, certifique-se de que a oficina aplica materiais anticorrosão nas partes reparadas ou substituídas.

Manutenção de metal brilhante

- Para remover alcatrão e insectos, utilize um produto de remoção de alcatrão, e não um raspador ou outro objecto aguçado.
- Para proteger a superfície das partes de metal brilhante contra a corrosão, aplique um revestimento de cera ou um conservante de superfícies cromadas e puxe o brilho.
- Durante o Inverno ou em zonas costeiras, proteja as partes de metal brilhante com um revestimento mais forte de cera ou conservante. Se necessário, revista essas partes do veículo com vaselina não-corrosiva ou outro composto protector.

Manutenção da parte inferior da carroçaria

Os materiais corrosivos utilizados na remoção de gelo, neve e poeira podem acumular-se na parte inferior da carroçaria. Se não remover estes materiais, pode dar-se a corrosão acelerada de componentes com os tubos do combustível, o quadro, a chapa do piso do veículo e o sistema de escape, mesmo que tenham sido tratados contra a ferrugem.

Lave bem a parte inferior da carroçaria e as aberturas das rodas do veículo com água morna ou fria uma vez por mês, depois de percursos todo-o-terreno e no fim do Inverno. Preste especial atenção a esta área do veículo, pois é difícil ver toda a lama e sujidade. Fará mais mal do que bem molhar simplesmente a sujidade vinda da estrada sem a remover. A parte inferior das portas, as embaladeiras e os elementos do quadro têm orifícios de escoamento que é necessário desentupir, já que a acumulação de água nestes pontos pode originar o aparecimento de ferrugem.

AVISO

Depois de lavar o veículo, experimente os travões a baixa velocidade para verificar se foram afectados pela água. Se a eficácia dos travões for inferior à normal, seque os travões aplicando-os ligeiramente a baixa velocidade.

Manutenção jantes de alumínio ou cromadas

As jantes de alumínio ou cromadas possuem um revestimento de acabamento transparente.

- Não utilize produtos de limpeza abrasivos, compostos para polimento, solventes, ou escovas de arame nas jantes de alumínio ou cromadas. Estes produtos podem riscar ou danificar a superfície.
- Limpe a jante quando esta arrefecer.
- Utilize apenas um sabão não-agressivo ou um detergente neutro e lave-as bem com água. Além disso, limpe sempre as rodas depois de conduzir em estradas com sal. Isso ajuda a prevenir a corrosão.
- Evite lavar as rodas com escovas de lavagem a alta velocidade.
- Não utilize qualquer detergente alcalino ou ácido. Pode danificar ou corroer as jantes de alumínio ou cromadas revestidas com acabamento de protecção transparente.

Protecção anticorrosão

Proteger o veículo da corrosão

Ao utilizarmos os mais avançados métodos de design e construção para combater a corrosão, conseguimos produzir automóveis da mais alta qualidade. No entanto, isso não basta. Para obter a duradoura resistência anticorrosão do veículo, é necessária a colaboração e a ajuda do proprietário.

Causas habituais da corrosão

As causas mais habituais da corrosão de um veículo são:

- Acumulação de sal, sujidade e humidade vindas da estrada na parte inferior do automóvel.
- Remoção da pintura ou de revestimentos de protecção por acção de pequenas pedras, gravilha, abrasão ou pequenas raspadelas e amolgadelas que deixam o metal sem protecção e exposto à corrosão.

Zonas de alto risco de corrosão

Se vive numa zona em que o seu veículo é regularmente exposto a materiais corrosivos, a protecção anticorrosão é extremamente importante. Algumas das causas habituais da corrosão acelerada são as estradas com sal, os produtos químicos de remoção de poeira, o ar marítimo e a poluição industrial.

A humidade alimenta a corrosão

A humidade cria condições propícias para o surgimento da corrosão. Por exemplo, a corrosão é acelerada por altos níveis de humidade, em especial com temperaturas pouco acima do ponto de congelação. Nestas condições, a humidade de difícil evaporação mantém o material corrosivo em contacto com as superfícies do automóvel.

A lama é particularmente corrosiva, pois seca lentamente e mantém a humidade em contacto com o veículo. Embora aparentemente seca, a lama pode continuar a manter a humidade e a favorecer a corrosão.

As altas temperaturas podem também acelerar a corrosão de partes do veículo deficientemente ventiladas, o que impede a dispersão da humidade. Por todas estas razões, importa manter o veículo limpo e livre de lama ou acumulações de outros materiais. Isto aplica-se tanto às superfícies visíveis como à parte inferior do automóvel.

Para ajudar a prevenir a corrosão

Para ajudar a prevenir o início do processo de corrosão, faça o seguinte:

Mantenha o veículo limpo

A melhor maneira de prevenir a corrosão é manter o automóvel limpo e sem materiais corrosivos. Importa prestar atenção à parte inferior lateral do veículo.

- Se viver numa zona de alto risco de corrosão - com utilização de sal nas estradas, perto do mar, zonas com poluição industrial, chuvas ácidas, etc.-, redobre os cuidados de prevenção da corrosão. No Inverno, lave à mangueira a parte inferior lateral do veículo pelo menos uma vez por mês e não se esqueça de limpar bem essa parte após o fim do Inverno.
- Ao limpar a parte inferior lateral do veículo, preste especial atenção aos componentes sob os guarda-lamas e outras zonas ocultas. Lave e limpe bem o veículo. Deitar água para cima da lama acumulada em vez de a lavar e remover só vai acelerar o processo de corrosão, em vez de o prevenir. A água sob alta pressão e o vapor são particularmente eficazes na remoção de lama e materiais corrosivos acumulados.

- Ao limpar os painéis inferiores das portas, as embaladeiras e os elementos do quadro, lembre-se de manter os orifícios de escoamento abertos e desentupidos, para a humidade poder sair e não se acumular nesses pontos, acelerando a corrosão.

Mantenha a garagem seca

Não estacione o veículo numa garagem húmida e mal ventilada. Este ambiente é propício à corrosão, em especial se lavar o automóvel na garagem ou o deixar nela ainda molhado ou coberto de neve, gelo ou lama. Mesmo que seja aquecida, uma garagem pode contribuir para o aparecimento da corrosão se for mal ventilada e impedir a dispersão da humidade.

Mantenha a pintura e o acabamento do veículo em bom estado Os riscos ou picadas no acabamento devem ser tapados com tinta de "retoque" logo que possível, de modo a reduzir a possibilidade de corrosão. Se houver metal em branco à vista, recomenda-se a ida a uma oficina especializada em carroçarias e pintura.

Dejectos de aves: Os dejectos de aves são altamente corrosivos, podendo danificar a pintura em apenas algumas horas. Remova sempre estes dejectos logo que possível.

Não se esqueça do interior

A humidade pode acumular-se sob os tapetes do piso, originando a corrosão. Inspeccione periodicamente o piso sob os tapetes para se certificar de que estão secos. Redobre os cuidados de prevenção se transportar fertilizantes, materiais de limpeza ou químicos no automóvel.

Estes materiais devem ser transportados apenas em recipientes próprios. Em caso de derrame ou fuga de algum deles, limpe e lave o veículo com água limpa e seque-o bem em seguida.

Cuidados a ter com o interior

Precauções gerais a ter com o interior

Evite o contacto de químicos como perfumes, óleos cosméticos, protetores solares, agentes de limpeza das mãos e ambientadores com as partes interiores, pois estes podem causar danos ou descoloração. Se houver, de facto, contacto, limpe as superfícies imediatamente. Para saber como limpar correctamente o vinil, leia as instruções seguintes.



CUIDADO

Nunca permita o contacto de água ou de outros líquidos com os componentes eléctricos/electrónicos no interior do veículo. Pode danificá-los.



CUIDADO

Na limpeza das peças em pele (volante, assentos, etc.), deve utilizar detergentes neutros ou soluções com baixo teor em álcool. Se utilizar soluções com elevado teor em álcool, ou detergentes ácidos/alcalinos, a cor da pele pode desbotar ou a superfície ficar desgastada.

Limpar os estofos e o acabamento interior

Vinil

Remova a poeira e a sujeira solta do vinil com um espanador ou um aspirador. Limpe as superfícies de vinil com um produto de limpeza para vinil.

Tecido

Remova a poeira e a sujeira solta do tecido com um espanador ou um aspirador. Limpe com uma solução de sabão não-agressivo recomendada para estofos ou tapetes. Remova as manchas recentes imediatamente com um tiranódoas. Caso contrário, o tecido poderá ficar manchado e ficar descolorido. De igual modo, as propriedades de resistência ao fogo do tecido podem diminuir se o material não for devidamente mantido.

CUIDADO

A utilização de produtos de limpeza e procedimentos diferentes dos recomendados poderá afectar a aparência e as propriedades de resistência ao fogo do tecido.

Limpar as correias dos cintos de colo e ombro

Limpe as correias dos cintos de segurança com uma solução de sabão não-agressivo recomendada para estofos ou tapetes. Siga as instruções fornecidas com o sabão. Não use lixívia nem aplique tinta nas correias. Pode enfraquecê-las.

Limpar os vidros interiores

Se as superfícies vidradas do interior do veículo ficarem embaciadas (ou seja, cobertas com uma película oleosa ou cerosa), limpe-as com um produto limpa-vidros. Siga as instruções do recipiente do produto limpa-vidros.

CUIDADO

Não raspe nem risque o interior do vidro traseiro. Pode danificar a grelha do descongelador do vidro traseiro.

SISTEMA DE CONTROLO DE EMISSÕES

O sistema de controlo de emissões do seu veículo é coberto por uma garantia limitada por escrito. Consulte a informação sobre a garantia constante do Passaporte de Serviço de seu veículo.

O veículo está equipado com um sistema de controlo de emissões para cumprir todas as normas relativas às emissões.

Existem três sistemas de controlo de emissões:

- (1) Sistema de controlo de emissões no cárter do motor
- (2) Sistema de controlo de emissões de evaporação
- (3) Sistema de controlo de emissões de gases de escape

Para garantir o bom funcionamento dos sistemas de controlo de emissões, recomenda-se que mande inspeccionar e manter o seu automóvel num Reparador Autorizado Kia, de acordo com calendário de manutenção apresentado neste manual.

Precaução a ter com o Teste de Inspeção e Manutenção (com o Controlo de Estabilidade Electrónico (ESC))

- **Para impedir o motor do veículo de falhar durante o teste com o dinamómetro, desactive o Controlo de Estabilidade Electrónico (ESC) carregando no interruptor do ESC.**
- **Uma vez concluído o teste, reactive o sistema ESC voltando a carregar no interruptor.**

1. Sistema de controlo de emissões do cárter do motor

O sistema de ventilação positiva do cárter do motor destina-se a evitar a poluição do ar causada pelos gases de fuga de compressão emitidos pelo cárter do motor. Este sistema fornece ar fresco e filtrado ao cárter do motor através do tubo de admissão de ar. Dentro do cárter, o ar fresco mistura-se com os gases de fuga de compressão, que passam então pela válvula de ventilação positiva do cárter (PCV) a caminho do sistema de admissão.

2. Sistema de controlo de emissões de evaporação

O sistema de controlo de emissões de evaporação destina-se a evitar a fuga de gases do combustível para a atmosfera.

Caixa de retenção de vapores de combustível

Os gases gerados dentro do depósito de combustível são absorvidos e armazenados na caixa de retenção de bordo. Com o motor a trabalhar, os gases do combustível absorvidos pela caixa de retenção passam para a câmara de equilíbrio através da válvula de solenóide de comando e purificação.

Válvula de solenóide de comando e purificação (PCSV)

A válvula de solenóide de comando e purificação é controlada pelo Módulo de Controlo do Motor (ECM). Se a temperatura do líquido de refrigeração do motor for baixa durante o ralenti, a válvula PCSV fecha-se para que o combustível evaporado não entre no motor. Depois do motor aquecer com a condução, a válvula PCSV abre-se para permitir a entrada de combustível evaporado no motor.

3. Sistema de controlo de emissões de gases de escape

O sistema de controlo de emissões de gases de escape é um sistema altamente eficaz que controla as emissões de gases de escape e mantém bons níveis de performance do veículo.

Modificações do veículo

Não modifique o veículo. A modificação do seu veículo pode afectar os seus níveis de performance, segurança ou durabilidade e até violar as normas governamentais relativas à segurança e ao controlo de emissões.

Além disso, a garantia poderá não cobrir os danos ou problemas de performance decorrentes de qualquer modificação do veículo.

- Se utilizar dispositivos electrónicos não homologados, poderá provocar o funcionamento anormal da bateria, danos dos fios eléctricos, a descarga da bateria ou um incêndio. Para sua segurança, não utilize dispositivos electrónicos não homologados.

Precauções a ter com os gases de escape do motor (monóxido de carbono)

- O monóxido de carbono pode ser um dos gases de escape emitidos. Assim se cheirar gases de escape dentro do veículo, mande inspeccioná-lo e repará-lo imediatamente. Se suspeitar da entrada de gases de escape no interior do veículo, conduza apenas com todos os vidros abertos. Mande inspeccionar e reparar o veículo imediatamente.

⚠ AVISO - Gases de escape
Os gases de escape do motor contêm monóxido de carbono (CO). Embora incolor e inodoro, é um gás perigoso e pode ser letal se inalado. Siga as instruções seguintes para evitar o envenenamento com CO.

- Não deixe o motor a trabalhar em espaços confinados ou fechados (tais como garagens) para além do tempo necessário para entrar ou sair com o veículo desses espaços.
- Se tiver o veículo parado num local a céu aberto por algum tempo com o motor a trabalhar, regule o sistema de ventilação (conforme o necessário) para deixar entrar ar exterior no veículo.
- Nunca permaneça por muito tempo num veículo estacionado ou parado com o motor a trabalhar.
- Se o motor for abaixo ou não quiser pegar, o excesso de tentativas de arranque do motor pode danificar o sistema de controlo de emissões.

Precauções a ter com conversores catalíticos (se instalado)

⚠ AVISO - Incêndio

- **Um sistema de escape sobreaquecido pode fazer ignitar as peças inflamáveis sob o seu veículo. Não estacione, imobilize ou conduza o veículo sobre objectos inflamáveis, ou na proximidade destes, designadamente relva, vegetação, papel, folhas, etc.**
- **O sistema de escape e o sistema catalítico aquecem muito quando o motor está a trabalhar e mesmo imediatamente depois do motor ter sido desligado mantêm temperaturas elevadas.**
Mantenha-se afastado do sistema de escape e do catalisador. Pode eventualmente queimar-se. Além disso, não retire o dissipador de calor que rodeia o sistema de escape, não vede o fundo do veículo, nem tape o automóvel para evitar a corrosão. Em certas circunstâncias, estas medidas podem representar um risco de incêndio.

O seu veículo está equipado com um dispositivo de controlo de emissões com conversor catalítico.

Assim, é necessário tomar as seguintes precauções:

- Certifique-se de que reabastece o seu veículo de acordo com a secção "Requisitos de combustível" no capítulo 1.
- Não conduza o veículo se detectar sinais de avaria do motor, tais como falhas de arranque ou uma notória perda de performance.
- Não utilize incorrectamente nem abuse do motor. Exemplos de utilização incorrecta: deixar o veículo deslizar por impulso e fazer descidas íngremes com a ignição desligada.
- Não deixe o motor trabalhar ao ralenti por muito tempo (5 minutos ou mais).
- Não faça modificações ou quaisquer transformações em qualquer peça do motor ou do sistema de emissão de gases de escape. Recomendamos que o sistema seja verificado num concessionário autorizado Kia.
- Evite conduzir com um nível de combustível extremamente baixo. Se ficar sem combustível pode acontecer o motor pode apresentar falhas no funcionamento de combustão, danificando o catalisador.

Se não tomar estas precauções, pode danificar o conversor catalítico e o seu veículo. Além disso, tais actos podem anular as garantias do veículo.

Filtro de Partículas Diesel (se instalado)

O sistema de Filtro de Partículas Diesel (Diesel Particulate Filter (DPF)) remove a fuligem criada pelo veículo.

Ao contrário do filtro de ar descartável, o sistema DPF queima (oxida) e remove a fuligem acumulada durante a condução. Por outras palavras, a combustão activa do sistema de controlo do motor e a elevada temperatura dos gases de escape provocam queimaduras e removem a fuligem acumulada durante a condução normal/a alta velocidade do veículo.

No entanto, se continuar a conduzir o veículo a baixa velocidade por um longo período de tempo, a fuligem acumulada poderá não ser automaticamente removida, devido à baixa temperatura dos gases de escape. Neste caso específico, a quantidade de fuligem está fora do limite de detecção, podendo não ocorrer o processo de oxidação da fuligem pelo sistema de controlo do motor; o indicador de avaria começará então a piscar.

Se a luz do indicador de avaria continuar a piscar, poderá fazer com que ela pare se conduzir o veículo a uma velocidade superior a 60 km/h, engatando uma mudança acima da 2ª e mantendo o motor a uma rotação entre 1500 ~ 2000 r.p.m. durante um dado período de tempo (cerca de 25 minutos).

Porém, se o indicador de avaria continuar a piscar, apesar do processo anterior, dirija-se a um revendedor autorizado Kia, a fim de verificar o sistema DPF.

Se continuar a conduzir por um longo período de tempo com o indicador de avaria a piscar, o sistema DPF poderá ficar danificado e o consumo de combustível aumentar.

 **CUIDADO - Combustível Diesel (Se estiver equipado com filtro DPF)**

Recomenda-se a utilização de combustível diesel regulamentado para automóveis num veículo com motorização diesel equipado com sistema de filtro de partículas diesel (DPF).

Se utilizar diesel com alto teor de enxofre (acima de 50 ppm) e aditivos não especificados, o sistema DPF pode sofrer danos e o veículo pode emitir fumo branco.

Índice

A

Antes de conduzir	5-4
Antes de entrar no veículo	5-4
Antes de ligar o motor	5-4
Inspeções necessárias	5-4
Ar puro	4-174
Arranque de emergência	6-5
Arranque com cabos de corrente	6-5
Arranque por empurrão	6-7
Aviso na estrada	6-2
Luzes de sinalização de perigo	6-2

B

Banco	3-2
Apoio para os braços	3-15
Bolsa nas costas do banco	3-12
Encosto de cabeça	3-15
Encosto de cabeça (para o banco dianteiro)	3-9
Regulação das costas do banco	3-12
Regulação do banco do passageiro da frente	
- eléctrica	3-7
Regulação do banco do passageiro da frente	
- manual	3-5
Bateria	7-55
Etiqueta da capacidade da bateria	7-57
Para um melhor funcionamento da bateria	7-55

Recarga da bateria	7-57
Sistemas a reiniciar	7-58
Botão para ligar/desligar o motor	5-10
Botão para ligar/desligar o motor aceso	5-10
Ligar o motor	5-13
Posição do botão para ligar/ desligar o motor	5-10

C

Caixa de velocidades automática	5-21
Boas práticas de condução	5-26
Funcionamento da caixa de velocidades automática	5-21
Caixa de velocidades manual	5-17
Boas práticas de condução	5-19
Funcionamento da caixa de velocidades manual	5-17
Calendário de manutenção	7-11
Calendário de manutenção normal	
(Para a motor gasolina)	7-12
Calendário de manutenção normal	
(Para motor a diesel)	7-21
Manutenção sob condições de utilização adversas	
(Para a motor gasolina)	7-19
Manutenção sob condições de utilização adversas	
(Para motor a diesel)	7-31
Câmara traseira	4-123
Capacidade da bagageira	8-3
Capô	4-31
Abrir o capô	4-31

Fechar o capô.....	4-31	Consumo de combustível.....	4-75
Chaves	4-5	Conta-quilómetros A/B.....	4-74
Registrar o código da chave.....	4-5	Visão geral	4-73
Sistema de imobilizador de arranque	4-6	Condições de condução especiais	5-66
Utilizações da chave	4-5	Baloçar o veículo	5-66
Cintos de segurança	3-17	Condições de condução perigosas	5-66
Amarração com correias.....	3-37	Condução a alta velocidade.....	5-68
Cadeira de criança	3-32	Condução à chuva	5-68
Cinto de segurança com pretensor.....	3-25	Condução em zonas inundadas	5-68
Cuidados a ter com os cintos de segurança.....	3-31	Condução fora de estrada	5-68
ISOFIX e de amarração com correias	3-38	Condução nocturna	5-67
Precauções a ter com os cintos de segurança.....	3-28	Viragens suaves	5-67
Sistema de retenção com cintos de segurança.....	3-17	Condução no inverno	5-70
Utilizar uma cadeira de criança.....	3-34	Equipamento de emergência.....	5-74
Combinado de instrumentos	4-52	Impedir a congelação das fechaduras.....	5-73
Controlo do combinado de instrumentos	4-53	Inspeccione a bateria e os cabos.....	5-72
Controlo do visor LCD.....	4-54	Inspeccione as velas e o sistema de ignição.....	5-73
Indicador da mudança do transeixo.....	4-59	Mude para “óleo de inverno” se necessário	5-73
Mostradores	4-55	Não deixe o travão de estacionamento congelar	5-73
Como consultar este manual.....	1-2	Não permita a acumulação de gelo e neve na parte inferior do veículo	5-74
Compartimento do motor	2-6,7-3	Piso com neve ou gelo.....	5-70
Compartimentos de arrumação	4-175	Utilize líquido de refrigeração de etilenoglicol de alta qualidade.....	5-72
Arrumação na consola central	4-175	Utilize um anticongelante aprovado no líquido do limpa-pára-brisas	5-73
Caixa de refrigeração.....	4-176	Cuidados a ter com o visual.....	7-106
Porta-luvas	4-175	Cuidados a ter com o exterior	7-106
Prateleira para bagageira	4-177		
Suporte para óculos de sol	4-177		
Computador de bordo	4-73		

Cuidados a ter com o interior7-111

D

Declaração de conformidade8-11

Descongelção e desembaciamento do pára-brisas4-170

Sistema de climatização automático4-171

Sistema de climatização manual4-170

Descongelador4-144

Dimensões8-2

E

Em caso de emergência durante a condução6-3

Pneu vazio durante a condução6-3

Se o motor for abaixo durante a condução6-3

Se o motor for abaixo num cruzamento ou numa

passagem de nível6-3

Entrada sem chave comandada à distância4-9

Precauções a ter com o transmissor4-11

Substituição da pilha4-12

Utilizações do sistema de entrada sem chave

comandada à distância4-9

Equipamentos exteriores4-187

Montagem de apoio para tejadilho4-188

Porta-bagagens no tejadilho4-187

Equipamentos interiores4-178

Aquecimento do banco4-181

Banco com ventilação4-182

Cabide para roupa4-184

Cinzeiro4-178

Gancho(s) de fixação dos tapetes4-185

Isqueiro4-178

Pala para o sol4-180

Rede de carga (fixador)4-185

Suporte para copos4-179

Tampa da superfície de carga4-186

Tomada eléctrica4-183

Escovas do limpa-pára-brisas7-51

Inspeção das palhetas7-51

Substituição das palhetas7-51

Espelhos4-47

Espelho retrovisor interior4-47

Espelhos retrovisores exteriores4-48

Etiqueta da especificação e pressão dos pneus8-10

Etiqueta de certificação do veículo8-9

Etiqueta do compressor do ar condicionado8-11

Explicação das operações de manutenção

calendarizadas7-33

F

Fechaduras das portas	4-18
Fecho para protecção de crianças nas portas traseiras	4-22
Funções de bloqueio/desbloqueio das portas	4-21
Travamento geral das portas	4-21
Utilizar as fechaduras das portas no exterior do veículo	4-18
Utilizar as fechaduras das portas no interior do veículo	4-19
Filtro de ar	7-47
Substituição dos filtros	7-47
Filtro de ar do sistema de climatização	7-49
Inspeção do filtro	7-49
Substituição do filtro	7-49
Filtro de combustível	7-46
Escoar água do filtro de combustível	7-46
Extração do ar do filtro de combustível	7-46
Funcionamento económico	5-64
Fusíveis	7-73
Descrição do painel de fusíveis/relés	7-77
Substituição no painel de fusíveis do compartimento do motor	7-76
Substituição no painel de fusíveis interior	7-74

I

Iluminação	4-124
Assistente de máximos (HBA)	4-128
Comando da iluminação	4-126
Dispositivo de nivelamento dos faróis	4-133
Função de boas-vindas dos faróis	4-125
Função de economia da bateria	4-124
Função temporizador dos faróis	4-124
Funcionamento anormal da lâmpada	4-125
Funcionamento das luzes de máximos	4-127
Indicadores de mudança de direcção e sinais de mudança de faixa	4-130
Luzes de condução diurna	4-133
Luzes de nevoeiro de retaguarda	4-132
Luzes de nevoeiro dianteiras	4-131
Luzes estáticas de viragem	4-125
Iluminação interior	4-138
Corte automático da luz de habitáculo	4-138
Luz da bagageira (compartimento de carga)	4-140
Luz de habitáculo	4-139
Luz de leitura de mapas	4-138
Luz do espelho de cortesia	4-142
Luz do porta-luvas	4-142
Utilização da lanterna portátil	4-140

L

- Lâmpadas de luzes7-87
 - Alinhamento dos faróis e luzes de nevoeiro dianteiras7-94
 - Substituição da lâmpada luz dianteira7-88
 - Substituição de lâmpadas das luzes interiores7-105
 - Substituição de lâmpadas das luzes traseiras7-101
 - Substituição do repetidor lateral do indicador de direção7-100
 - Substituir a lâmpada da chapa de matrícula7-104
 - Substituir a lâmpada do stop elevada7-103
- Limpa pára-brisas e limpa-vidros4-135
 - Interruptor do borrifador e limpa-vidros traseiro4-137
 - Limpa-pára-brisas (dianteiro)4-136
 - Limpa-pára-brisas (frente)4-136
- Líquido de refrigeração do motor7-39
 - Mudar o líquido de refrigeração7-42
 - Verificar o nível do líquido de refrigeração7-39
- Líquido limpa-vidros7-44
 - Verificar o nível do líquido limpa-vidros7-44
- Lubrificantes e capacidades recomendados8-6
 - Número da viscosidade sae recomendada8-8
- Luzes avisadoras e indicadoras4-86
 - Luzes avisadoras4-86
 - Luzes indicadoras4-87

M

- Manutenção do proprietário7-9
 - Calendário da manutenção do proprietário7-9
- Motor8-2

N

- Número de identificação do veículo (VIN)8-9
- Número do motor8-10

Ó

- Óleo do motor7-37
 - Mudar o óleo do motor e o filtro7-38
 - Verificar o nível de óleo do motor7-37
- Óleo dos travões/embraiagem7-43
 - Verificar o nível do óleo dos travões/embraiagem7-43

O

- Operações de manutenção7-6
 - Precauções a ter com o compartimento do motor (Motor diesel)7-7
 - Precauções de manutenção a tomar pelo proprietário7-6
 - Responsabilidade do proprietário7-6

P

Panorâmica interior.....	2-4
Panorâmica sobre o painel de instrumentos	2-5
Peso do veículo	5-85
Capacidade de peso bruto do veículo.....	5-85
Capacidade de peso bruto sobre o eixo.....	5-85
Excesso de carga.....	5-85
Peso bruto do veículo	5-85
Peso bruto sobre eixo	5-85
Peso da carga	5-85
Tara básica	5-85
Tara do veículo	5-85
Peso total bruto	8-3
Pneu vazio (com pneu sobresselente)	6-15
Desmontagem e armazenagem do pneu sobressalente.....	6-16
Macaco e ferramentas.....	6-15
Trocar pneus	6-16
Pneu vazio (com Tire Mobility Kit)	6-24
Componentes do tire mobility kit (TMK).....	6-26
Dados técnicos.....	6-30
Distribuição do selante	6-28
Introdução	6-25
Notas para uma utilização segura do tire mobility kit.....	6-30
Utilizar o TMK	6-27
Verificar a pressão do pneu	6-29
Pneus e rodas	7-59,8-5
Alinhamento das rodas e equilíbrio dos pneus	7-64
Cuidados a ter com os pneus	7-59
Informação na faixa lateral do pneu.....	7-67
Manutenção dos pneus	7-66
Pneus com uma relação largura/ altura reduzida.....	7-71
Pressões de enchimento recomendadas para pneus frios	7-59
Rotatividade dos pneus	7-63
Substituição das rodas	7-66
Substituição do pneu.....	7-64
Tração dos pneus	7-66
Verificar a pressão de enchimento dos pneus.....	7-61
Porta da bagageira	4-23
Abertura da porta da bagageira	4-23
Alavanca de segurança para abertura de emergência da porta da bagageira	4-24
Fechar a porta da bagageira.....	4-23
Posições da chave	5-6
Interruptor da ignição iluminado.....	5-6
Ligar o motor.....	5-7
Posição do interruptor da ignição.....	5-6
Potência das lâmpadas	8-4

R

Reboque	6-32
Gancho de reboque removível	6-33
Reboque de emergência	6-34
Serviço de reboque	6-32
Reboque do atrelado	5-75
Barras de reboque	5-77
Conduzir com um atrelado	5-78
Correntes de segurança	5-77
Manutenção devido ao reboque de um atrelado	5-81
Se decidir rebocar um atrelado	5-82
Travões do atrelado	5-77
Requisitos aplicáveis ao combustível	1-3
Motor a gasolina	1-3
Motor diesel	1-5
Rodagem do veículo	1-7
Rótulo do líquido refrigerante	8-11

S

Se o motor não arrancar	6-4
Se o motor não pegar ou pegar devagar	6-4
Se o motor rodar normalmente mas não pegar	6-4
Sistema de áudio	4-191
Altifalante avançado com luz	4-193
Antena	4-191
Comandos de áudio no volante	4-192
Porta Aux, USB e iPod®	4-194
Sistema de auxílio ao estacionamento	4-97
Autodiagnóstico	4-101
Condições não-operacionais do sistema de auxílio ao estacionamento	4-100
Funcionamento do sistema de auxílio ao estacionamento	4-98
Sistema de aviso de marcha-atrás	4-93
Autodiagnóstico	4-96
Condições de não-funcionamento do sistema de aviso de marcha-atrás	4-95
Funcionamento do sistema de aviso de marcha-atrás	4-93
Precauções a ter com o sistema de aviso de marcha-atrás:	4-95
Sistema de aviso de partida (LDWS)	5-60
Indicador de aviso	5-62
O ldws não funciona quando	5-63

Sistema de boas-vindas	4-143	Sistema de controlo de emissões	7-113
Boas vindas dos faróis	4-143	Sistema de controlo de emissões de evaporação	7-113
Luz de habitáculo	4-143	Sistema de controlo de emissões de gases de escape	7-114
Sistema de climatização automático	4-157	Sistema de controlo de emissões do cárter do motor	7-113
Aquecimento e ar condicionado automáticos	4-158	Sistema de controlo do limite de velocidade	5-50
Aquecimento e ar condicionado manuais	4-159	Interruptor de controlo do limite da velocidade	5-50
Etiqueta do compressor do ar condicionado	4-169	Para desligar o controlo do limite de velocidade, execute um dos seguintes procedimentos	5-52
Filtro de ar do sistema de climatização	4-168	Para programar o limite de velocidade	5-50
Utilização do sistema	4-165	Sistema de monitorização da pressão dos pneus (TPMS)	6-9
Sistema de climatização manual	4-146	Indicador de avaria do sistema TPMS (sistema de monitorização da pressão dos pneus)	6-12
Aquecimento e ar condicionado	4-147	Trocar um pneu com TPMS	6-12
Etiqueta do compressor do ar condicionado	4-156	Sistema de retenção suplementar (SRS) de airbags	3-43
Filtro de ar do sistema de climatização	4-154	Acrescentar equipamento ou modificar o veículo equipado com airbags	3-68
Utilização do sistema	4-152	Airbag de cortina	3-58
Verificar a quantidade de refrigerante do ar condicionado e de lubrificante do compressor	4-155	Airbag frontal do condutor e do passageiro	3-52
Sistema de controlo da velocidade de cruzeiro	5-43	Airbag lateral	3-57
Aumentar a velocidade de cruzeiro programada	5-46	Componentes e funções do sistema SRS	3-48
Definir a velocidade de cruzeiro	5-45	Condições de enchimento e não-enchimento do airbag	3-60
Diminuir a velocidade de cruzeiro programada	5-47	Cuidados a ter com o sistema SRS	3-65
Interruptor de controlo da velocidade de cruzeiro	5-44	Etiqueta de aviso dos airbags	3-68
Para acelerar temporariamente com o controlo da velocidade de cruzeiro activado	5-47	Luz avisadora e indicadora do air bag	3-47
Para cancelar o controlo da velocidade de cruzeiro, faça uma das seguintes acções	5-48		
Para desactivar o controlo da velocidade de cruzeiro, faça o seguinte	5-49		
Retomar a velocidade de cruzeiro a mais de 30km/h ..	5-48		

Não instale uma cadeirinha para criança no banco do passageiro da frente	3-46
Precauções adicionais de segurança	3-66
Sistema de travagem	5-28
Boas práticas de travagem	5-41
Controlo de estabilidade electrónica (ESC)	5-34
Controlo do arranque assistido nas subidas (HAC)	5-40
Gestão da estabilidade do veículo (VSM)	5-38
Sinalização de travagem de emergência (ESS)	5-41
Sistema antibloqueio das rodas nas travagens (ABS)	5-32
Travão de estacionamento - travão de mão	5-30
Travões assistidos	5-28
Sistema ECO activo	5-59
Limitação da operacionalidade do eco activo	5-59
Operação ECO activo	5-59
Quando o sistema eco activo é accionado	5-59
Sistema inteligente de auxílio ao estacionamento (SPAS)	4-102
Avaria do sistema	4-116
Como é que o sistema funciona (modo de estacionamento)	4-107
Condições de funcionamento	4-103
Condições não-operacionais	4-104
Instruções adicionais (mensagens)	4-115
Sistema ISG	5-53
Auto start (arranque automático)	5-55
Auto stop (paragem automática)	5-53
Avaria do sistema ISG	5-57

Condições de funcionamento do sistema ISG	5-56
Desativação do sistema ISG	5-57
Smart key	4-14
Funções do dispositivo smart key	4-14
Precauções a ter com o dispositivo smart key	4-16
Trancagem/detrancagem das portas numa situação de emergência	4-17
Sobreaquecimento do motor	6-8

T

Tampa do bocal de enchimento do combustível	4-33
Abrir a tampa do bocal de enchimento do combustível	4-33
Fechar a tampa do bocal de enchimento do combustível	4-34
Tecto de abrir panorâmico	4-37
Aviso sonoro de tecto de abrir aberto	4-37
Cortina para o sol	4-38
Deslizamento do teto de abrir	4-38
Fechar o teto de abrir	4-39
Levantar o teto de abrir	4-39
Reiniciar o sistema do tecto de abrir	4-41
Travão de estacionamento	7-45
Inspeccionar o travão de estacionamento	7-45

V

Vidros	4-26
Vidros eléctricos	4-27
Visão geral do exterior	2-2
Visor LCD	4-61
Mensagens de aviso	4-66
Modo A/V	4-65
Modo de definições do utilizador	4-63
Modo de manutenção	4-62
Modo turn by turn	4-66
Modos LCD	4-61
Volante	4-42
Buzina	4-44
Coluna da direção telescópica com ajuste da inclinação	4-43
Direcção assistida electrónica (EPS)	4-42
Direcção flex	4-45
Volante com aquecimento	4-43