

## ***Kia, A EMPRESA***

---



Obrigado por se ter tornado proprietário de um novo veículo Kia.

Enquanto empresa global de fabrico de automóveis, centrada na construção de veículos de alta qualidade com uma boa relação valor/preço, a Kia Motors está empenhada em prestar um nível de Serviço que ultrapassa todas as expectativas proporcionando aos seus clientes uma experiência aliciante.

Nos nossos concessionários Kia irá conhecer de perto a nossa promessa de “**Atenção Familiar**” que cria sentimentos de calor humano, hospitalidade e confiança - sentimentos de quem é atendido por pessoas que se preocupam.

Todas as informações contidas neste Manual de Instruções são exactas à data da publicação. No entanto, a Kia reserva-se o direito de realizar alterações em qualquer altura de forma a poder levar a cabo a nossa política de melhoria constante do produto.

O presente Manual aplica-se a todos os modelos Kia e inclui descrições e explicações relativas tanto a equipamentos opcionais como de série. Portanto, poderá encontrar passagens neste Manual que não se aplicam especificamente ao seu veículo Kia.

***Desfrute do seu veículo & da experiência Kia de “Atenção Familiar”!***

## **PREFÁCIO**

Obrigado por ter preferido um veículo Kia.

Este manual irá pô-lo ao corrente de informação relativa ao funcionamento, manutenção e segurança do seu novo veículo. É complementado por um livro de Garantia e Manutenção que traz informação importante sobre todas as garantias aplicáveis ao seu veículo. Leia atentamente estas publicações e siga as suas recomendações para garantir uma condução agradável e segura do seu novo veículo.

A Kia tem para oferecer uma grande variedade de opcionais, componentes e equipamentos para os seus vários modelos.

Assim, o equipamento descrito neste manual, bem como as suas várias ilustrações, poderão não se aplicar ao seu veículo em particular.

A informação e as especificações constantes deste manual estavam correctas na altura da sua impressão. A Kia reserva-se o direito de suspender ou alterar especificações ou design a qualquer altura e sem aviso prévio, sem por isso incorrer em qualquer obrigação. Se tiver questões a colocar, contacte sempre o seu concessionário autorizado Kia.

A Kia reafirma o seu empenho total e interesse permanente no sentido de garantir o prazer de conduzir e a satisfação de possuir um veículo Kia.

© 2015 Kia Motors Slovakia s.r.o.

Todos os direitos reservados. É proibida a reprodução por qualquer meio electrónico ou mecânico, como a fotocópia e a gravação, ou qualquer sistema de armazenamento e recuperação de informação, bem como a tradução total ou parcial, desta publicação sem a autorização por escrito da Kia Motors Slovakia s.r.o..



## ***ÍNDICE***

Introdução

**1**

Um breve olhar sobre o seu veículo

**2**

Sistema de segurança do seu veículo

**3**

Sistemas e equipamentos do veículo

**4**

Sistema de áudio

**5**

Conduzir o veículo

**6**

O que fazer em caso de emergência

**7**

Manutenção

**8**

Especificações & Informação ao consumidor

**9**

Índice

**I**

# Introdução

Como consultar este manual . . . . .	1-2
Requisitos aplicáveis ao combustível . . . . .	1-3
• Motor a gasolina . . . . .	1-3
• Motor diesel . . . . .	1-6
Instruções de utilização do veículo . . . . .	1-7
Rodagem do veículo . . . . .	1-7

### COMO CONSULTAR ESTE MANUAL

Queremos que tenha o maior prazer de condução possível ao volante do seu veículo. O seu Manual do Proprietário pode ajudá-lo de várias maneiras. Recomendamos vivamente a leitura integral do manual. Para minimizar as possibilidades de morte ou lesões, terá de ler as secções AVISO e ATENÇÃO que forem aparecendo no manual.

Para explicar como utilizar da melhor maneira o seu veículo, o texto do manual é complementado por ilustrações. A leitura do manual permitir-lhe-á ficar a par de sistemas e equipamentos, informação importante sobre segurança e conselhos de condução em vários estados do piso da estrada.

A organização deste manual é indicada no Índice Geral. Pode começar a consulta pelo índice remissivo, que apresenta uma listagem por ordem alfabética de toda a informação contida no manual.

Capítulos: Este manual tem 9 capítulos, mais um índice remissivo. Cada capítulo começa com um pequeno índice geral, que lhe indica imediatamente se o capítulo tem a informação que procura.

Encontrará diversas secções sob os títulos AVISO, ATENÇÃO e INFORMAÇÃO neste manual, destinadas a salvaguardar a sua segurança pessoal. Leia atentamente e siga TODOS os procedimentos e recomendações indicados nestas secções.

#### **AVISO**

**Um AVISO dá conta de uma situação passível de resultar em lesões graves ou morte, caso o aviso seja ignorado.**

#### **ATENÇÃO**

**A secção ATENÇÃO indica uma situação passível de resultar em danos no seu veículo, caso a secção seja ignorada.**

#### **\* INFORMAÇÃO**

**A secção INFORMAÇÃO contém informação de interesse ou útil para o proprietário.**

## REQUISITOS APLICÁVEIS AO COMBUSTÍVEL

### Motor a gasolina

#### *Sem chumbo*

#### **Para a Europa**

Para otimizar o desempenho do seu veículo, recomendamos a utilização de gasolina sem chumbo com um grau de octanas RON 95 / AKI 91 ou superior. (Não use combustíveis com mistura de metanol).

Poderá utilizar gasolina sem chumbo com um índice de octanas de RON 91-94/AKI 87-90 mas isso poderá ter como consequência uma ligeira redução do desempenho do veículo.

#### **Exceto Europa**

O seu automóvel Kia novo foi concebido para usar apenas gasolina sem chumbo com um índice de octanas RON (índice de octanas teórico mínimo) de 91 / AKI (índice anti detonação) 87 ou superior. (Não use combustíveis com mistura de metanol).

O veículo foi concebido para maximizar a performance com GASOLINA SEM CHUMBO e minimizar as emissões de gases de escape e a acumulação de sujidade nas velas de ignição.

#### **ATENÇÃO**

***NUNCA UTILIZE GASOLINA COM CHUMBO. A utilização deste tipo de combustível é nociva para o conversor catalítico e danificará o sensor de oxigénio do sistema de controlo do motor, afectando o controlo das emissões.***

***Nunca deite outros agentes de limpeza do sistema de combustível no depósito além do(s) especificado(s). (Recomendamos que o sistema seja verificado num concessionário autorizado Kia.)***

#### **AVISO**

- **Ao reabastecer, não deite combustível após o fecho automático do orifício do bocal de enchimento.**
- **Verifique sempre se a tampa do bocal de enchimento fica bem fechada, para evitar o derrame de combustível em caso de acidente.**

#### ***Gasolina com chumbo (se instalado)***

Em certos países, o seu veículo está preparado para utilizar gasolina com chumbo. Se pretender usar gasolina com chumbo, recomendamos contactar um concessionário autorizado Kia.

O Índice de Octanas da gasolina com chumbo é igual ao da gasolina sem chumbo.

### ***Motor com álcool e metanol***

O gasool, uma mistura de gasolina e etanol (também conhecido por álcool etílico), e a gasolina ou gasool com metanol (também conhecido por álcool metílico) estão a ser comercializados a par ou no lugar da gasolina com ou sem chumbo.

Não utilize gasool com mais de 10% de etanol, nem gasolina ou gasool com metanol. Qualquer um destes combustíveis pode causar problemas de condução e danificar o sistema de combustível, o sistema de controlo do motor e o sistema de controlo das emissões.

Pare de utilizar gasool se tiver problemas de condutibilidade do veículo.

A garantia do fabricante poderá não cobrir danos ou problemas de condutibilidade do veículo se estes resultarem da utilização de:

1. Gasool com mais de 10% de etanol.
2. Gasolina ou gasool com metanol.
3. Gasolina ou gasool com chumbo.

### **ATENÇÃO**

***Nunca utilize gasool com metanol.  
Pare de utilizar produtos de gasool  
prejudiciais para a condutibilidade  
do veículo.***

### ***Outros combustíveis***

A utilização de combustíveis como os que se seguem;

- Combustível contendo silicone (Si),
- Combustível contendo MMT (manganésio, Mn),
- Combustível contendo ferroceno (Fe) e
- Combustíveis contendo outros aditivos metálicos, pode causar danos ao veículo e ao motor, entupimentos, falhas de arranque, fraca aceleração, falhas do motor, fusão do catalisador, corrosão anormal, redução do ciclo de vida útil, etc.

Além disso, a luz indicadora de avaria (MIL) pode acender-se.

### **\* INFORMAÇÃO**

Os danos causados ao sistema de combustível ou os problemas de desempenho resultantes do uso destes combustíveis poderão não estar abrangidos pela garantia do fabricante do seu automóvel.

**Utilização de MTBE**

Recomenda-se a não utilização de combustível com um volume de MTBE (éter metiliterbutílico) superior a 15,0% (teor de oxigénio = 2,7% do peso) no seu veículo. O combustível com um volume de MTBE superior a 15,0% (teor de oxigénio = 2,7% do peso) pode reduzir a performance do veículo e causar o bloqueio de vapores gasosos ou arranques difíceis.

 **ATENÇÃO**

***A Garantia Limitada do seu Novo Veículo poderá não cobrir danos no sistema de alimentação de combustível e quaisquer problemas de performance causados pela utilização de combustíveis com metanol ou MTBE (éter metiliterbutílico) de volume superior a 15,0%. (teor de oxigénio = 2,7% do peso.)***

**Não utilize metanol**

Os combustíveis que contenham metanol (álcool extraído da madeira) não devem ser usados no seu veículo. Este tipo de combustível pode reduzir o desempenho do veículo e danificar os componentes do sistema de combustível, do sistema de controlo do motor e do sistema de controlo das emissões.

**Aditivos para combustível**

A Kia recomenda a utilização de gasolina sem chumbo com um grau de octanas RON 95 / AKI 91 ou superior (para a Europa) ou um grau de octanas RON 91 / AKI 87 ou superior (exceto para a Europa).

Os clientes que não usam regularmente gasolina de boa qualidade enriquecida com aditivos, e verificam que o motor apresenta problemas de arranque ou suavidade de funcionamento, poderão acrescentar ao depósito uma embalagem de aditivos a cada 15.000 km (para a Europa) /5.000 km (exceto Europa). Os aditivos e respetivas instruções de utilização podem ser obtidos junto do seu concessionário Kia. Não faça misturas com outros aditivos.

**Utilização em países estrangeiros**

Antes de conduzir o seu veículo noutra país, certifique-se de que:

- Cumpre a legislação relativa à matrícula e ao seguro automóvel.
- Há combustível indicado para o seu veículo à venda nesse país.

### Motor diesel

#### *Combustível diesel*

O motor diesel funciona apenas com combustível diesel disponível no mercado que cumpra a norma EN590 ou equivalente ("EN" significa "European Norm", Norma Europeia). Não utilize combustível diesel para barcos, óleos de aquecimento ou aditivos de combustível não aprovados. Aumentará o desgaste e danificará o motor e o sistema de alimentação de combustível. A utilização de combustíveis diesel e/ou aditivos de combustível não aprovados resultará na limitação dos direitos previstos pela garantia.

O veículo Kia utiliza combustível diesel acima de 51 cetanas. Se houver dois tipos de combustível diesel disponíveis, utilize combustível para o Verão ou o Inverno, de acordo com as seguintes condições térmicas:

- Acima de -5 °C ... Combustível diesel para o Verão.
- Abaixo de -5 °C ... Combustível diesel para o Inverno.

Esteja sempre atento ao nível de combustível do depósito. Se o motor parar por causa de falta de combustível, os circuitos terão de ser completamente limpos para o motor voltar a arrancar.

#### **ATENÇÃO**

***Não deixe entrar gasolina ou água no depósito. Poderá ter de esvaziá-lo e de sangrar os tubos do sistema de combustível, para evitar o entupimento da bomba de injeção e danos no motor.***

#### **ATENÇÃO - Combustível Diesel (Se estiver equipado com filtro DPF)**

***Recomenda-se a utilização de combustível diesel regulamentado para automóveis num veículo com motorização diesel equipado com sistema de filtro de partículas diesel (DPF).***

***Se utilizar diesel com alto teor de enxofre (acima de 50 ppm) e aditivos não especificados, o sistema DPF pode sofrer danos e o veículo pode emitir fumo branco.***

### *Biodiesel*

As misturas Diesel fornecidas comercialmente, com um teor em biodiesel não superior a 7%, habitualmente conhecidas sob a designação de "B7 Diesel", podem ser utilizadas no seu veículo, desde que o Biodiesel satisfaça a especificação EN 14214 ou outras equivalentes. (EN significa "European Norm" (Norma Europeia)). A utilização de combustíveis biológicos com um teor superior a 7% e fabricados a partir de ésteres metílicos de sementes de colza (RME), ésteres metílicos de ácidos gordos (FAME), ésteres metílicos de óleos vegetais (VME), etc., ou a partir de uma mistura de diesel superior a 7% com biodiesel, provocam um maior desgaste e danos no motor e no sistema de combustão.

A reparação ou substituição de componentes desgastados ou danificados devido à utilização de combustíveis não aprovados não será coberta pela garantia do fabricante.

 **ATENÇÃO**

- ***Nunca utilize um combustível, quer seja diesel, biodiesel B7, ou outro que não cumpra as mais recentes especificações da indústria petrolífera.***
- ***Nunca utilize aditivos ou tratamentos de combustível não recomendados ou aprovados pelo fabricante do veículo.***

**INSTRUÇÕES DE UTILIZAÇÃO DO VEÍCULO**

Tal como sucede com outros veículos deste tipo, a sua utilização incorrecta poderá resultar numa perda de controlo, acidente ou capotamento do veículo.

As características específicas de design (maiores altura mínima ao chão, via, etc.) do veículo conferem-lhe um centro de gravidade mais alto do que o de outros tipos de veículos. Por outras palavras, não está concebido para efectuar viragens às mesmas velocidades de veículos de tracção 4x2 convencionais. Evite viragens ou manobras bruscas. Mais uma vez, a utilização incorrecta do veículo poderá resultar na sua perda de controlo, acidente ou capotamento. **Não se esqueça de ler as instruções de condução do capítulo 6 deste manual, "Reduzir o risco de capotamento".**

**RODAGEM DO VEÍCULO**

Não é necessário qualquer período de rodagem especial. Se tomar algumas simples precauções nos primeiros 1000 km, pode melhorar os níveis de performance, economia e vida útil do seu veículo.

- Não force o motor.
- Durante a condução, mantenha o regime do motor (rpm, ou rotações por minutos) nas 3000 rpm.
- Não mantenha a mesma velocidade, seja ela rápida ou lenta, durante muito tempo. É necessário variar o regime do motor para fazer uma rodagem apropriada.
- Evite travagens bruscas, excepto em casos de emergência, para permitir um bom assentamento dos travões.
- Não reboque atrelados durante os primeiros 2000 km de condução.



## Um breve olhar sobre o seu veículo

Vista exterior .....	2-2
Vista interior .....	2-4
Vista do painel de instrumentos .....	2-5
Compartimento do motor .....	2-6

## VISTA EXTERIOR

### ■ Vista dianteira



- 1. Capô .....4-40
- 2. Faróis (características do seu veículo) ..4-119  
Faróis (manutenção) .....8-89
- 3. Faróis de nevoeiro  
(características do seu veículo).....4-123  
Faróis de nevoeiro (manutenção).....8-89
- 4. Jantes e pneus.....8-56, 9-7
- 5. Espelho retrovisor lateral .....4-56
- 6. Teto de abrir panorâmico .....4-46
- 7. Escovas do limpa para-brisas  
(características do seu veículo) .....4-126  
Escovas do limpa para-brisas  
(manutenção) .....8-49
- 8. Vidros .....4-35
- 9. Sistema de auxílio  
ao estacionamento .....4-112

\* O aspeto real pode diferir da imagem.

OQL015001

■ Vista traseira



- 1. Bloqueio das portas .....4-17
- 2. Tampa do depósito de combustível.....4-42
- 3. Farolim combinado  
(Manutenção) .....8-90
- 4. Luz de travagem em posição elevada  
(Manutenção) .....8-90
- 5. Porta da bagageira.....4-22
- 6. Antena .....5-2
- 7. Câmara de visão à retaguarda .....4-117
- 8. Sistema de auxílio ao  
estacionamento (retaguarda) .....4-108

\* O aspeto real pode diferir da imagem.

OQL015002L

## VISTA INTERIOR

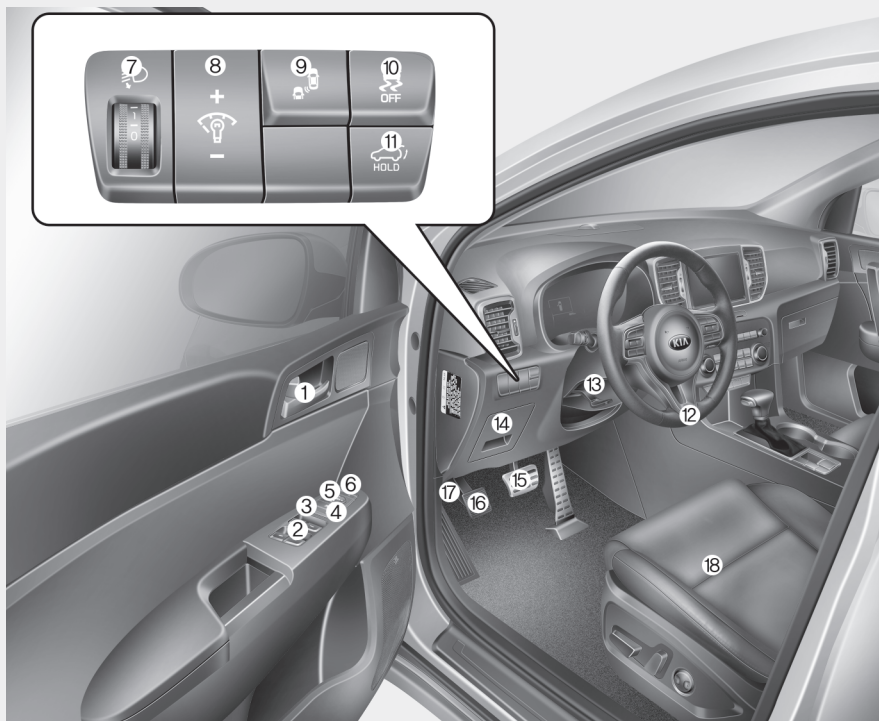

1. Manípulo interior da porta .....4-18
2. Interruptor do vidro elétrico .....4-35
3. Interruptor do bloqueio central das portas .....4-19
4. Botão de bloqueio dos vidros elétricos ...4-38
5. Controlo do espelho retrovisor lateral ...4-57
6. Rebatimento do espelho retrovisor lateral.....4-58
7. Botão de abertura do depósito .....4-125
8. Controlo da iluminação do painel de instrumentos.....4-62
9. Botão On/Off do sistema BSD .....6-80
10. Botão Off ESC.....6-58
11. Botão de abertura/fecho da porta da mala elétrica .....4-24
12. Volante.....4-52
13. Alavanca de comando da inclinação da coluna de direção telescópica.....4-53
14. Painel interior dos fusíveis .....8-70
15. Pedal do travão .....6-40
16. Pedal do travão de estacionamento...6-42
17. Alavanca de abertura do capô .....4-40
18. Banco .....3-2

\* O aspeto real pode diferir da imagem.

OQL015005

## VISTA DO PAINEL DE INSTRUMENTOS

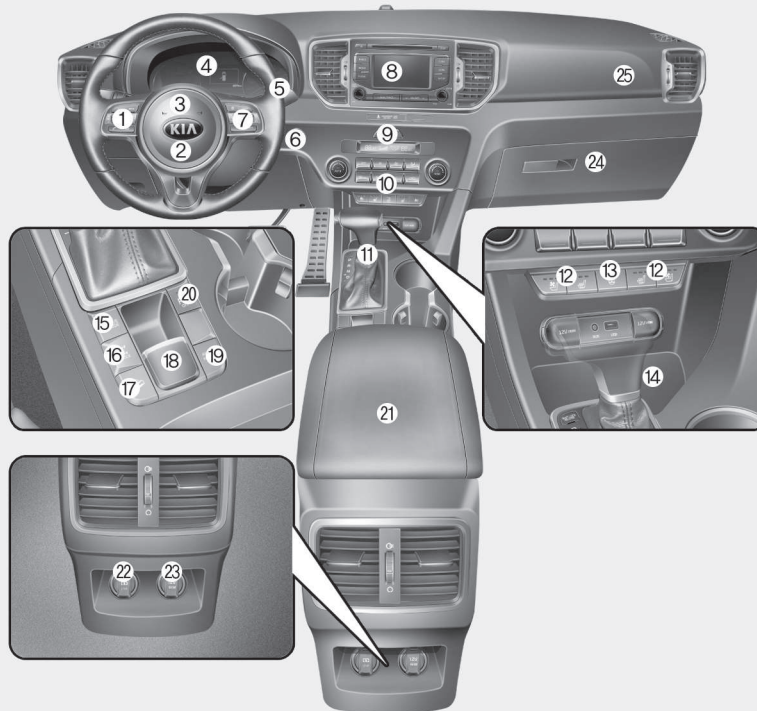

- 1. Comandos de áudio no volante .....5-3
- 2. Airbag dianteiro do condutor .....3-55
- 3. Buzina .....4-54
- 4. Combinado de instrumentos .....4-60
- 5. Alavanca de comando do limpador para-brisas...4-126
- 6. Interruptor da ignição .....6-7  
Botão start/stop do motor .....6-12
- 7. Controlo da velocidade de cruzeiro .....6-68  
Controlo do limite de velocidade .....6-74
- 8. Áudio .....5-7
- 9. Luzes de emergência .....7-2
- 10. Sistema de climatização manual .....4-141  
Sistema de climatização automático .....4-147
- 11. Alavanca das mudanças M/T .....6-19  
Alavanca das mudanças A/T .....6-23
- 12. Aquecimento do banco .....4-167  
Banco com ventilação .....4-168
- 13. Botão do aquecimento do volante .....4-53
- 14. Carregador sem fios para smart phone .....4-170
- 15. Botão do modo Drive .....6-77
- 16. Botão de bloqueio AWD .....6-31
- 17. Botão DBC .....6-65
- 18. Interruptor do travão eletrónico  
de estacionamento .....6-44
- 19. Botão Auto Hold On/Off .....6-51
- 20. Botão On/Off do sistema de auxílio  
ao estacionamento .....4-112
- 21. Arrumação na consola central .....4-161
- 22. Carregador USB .....4-170
- 23. Tomada de eléctrica .....4-169
- 24. Porta-luvas .....4-161
- 25. Airbag dianteiro do passageiro .....3-55

\* O aspeto real pode diferir da imagem.

OQL015004L

## COMPARTIMENTO DO MOTOR

### ■ Motor a gasolina (Nu 2,0L - MPI)

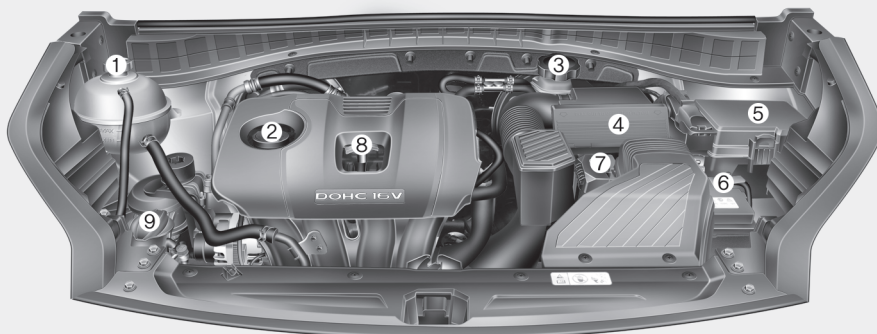

1. Depósito do líquido de refrigeração do motor.....8-36
2. Tampa do depósito do óleo do motor.....8-35
3. Depósito do fluido dos travões/embragem .....8-40
4. Filtro de ar.....8-44
5. Caixa de fusíveis .....8-72
6. Terminal negativo da bateria.....8-52
7. Terminal positivo da bateria .....8-52
8. Vareta do óleo do motor .....8-34
9. Depósito do fluido de lavagem do para-brisa .....8-41

### ■ Motor a gasolina (Theta II 2,4L - GDI)

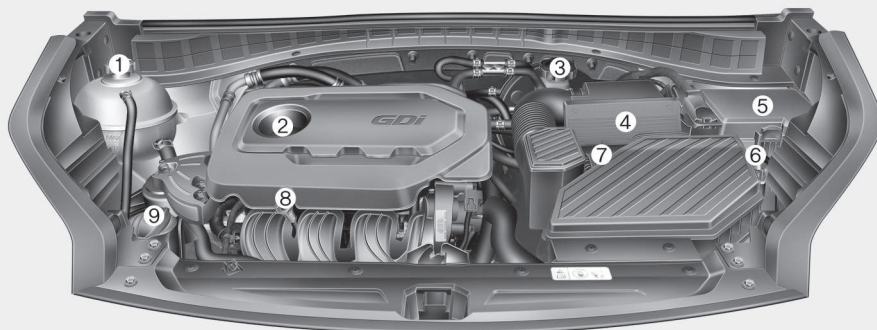

\* O verdadeiro tampa do motor do veículo poderá diferir do mostrado na figura.

OQLE075094/OQLE075095

■ Motor diesel (R 2,0L)

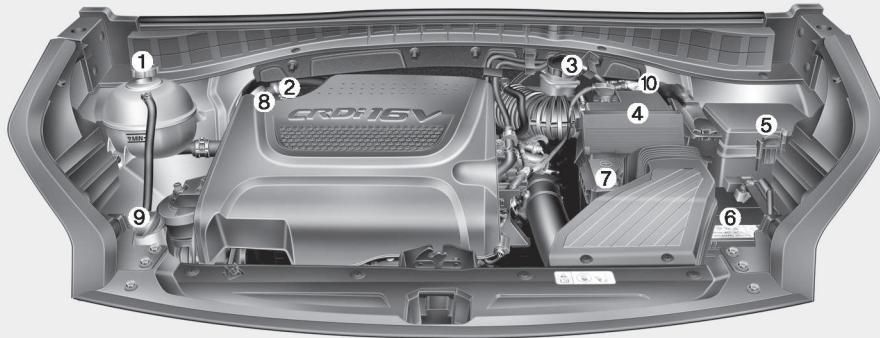

1. Depósito do líquido de refrigeração do motor.....8-36
2. Tampa do depósito do óleo do motor.....8-35
3. Depósito do fluido dos travões/embraiagem .....8-40
4. Filtro de ar.....8-44
5. Caixa de fusíveis .....8-72
6. Terminal negativo da bateria.....8-52
7. Terminal positivo da bateria .....8-52
8. Vareta do óleo do motor .....8-34
9. Depósito do fluido de lavagem do para-brisas.....8-41
10. Filtro de combustível.....8-43

\* O verdadeiro tampa do motor do veículo poderiferir do mostrado na figura.

# Sistema de segurança do seu veículo

<b>Bancos</b> .....	3-2
• Regulação do banco do passageiro da frente	
- manual .....	3-5
• Regulação do banco do passageiro da frente	
- eléctrica .....	3-8
• Encosto de cabeça .....	3-10
• Bolsa nas costas do banco .....	3-13
• Banco traseiro .....	3-13
• Encosto de cabeça .....	3-16
<b>Cintos de segurança</b> .....	3-18
• Sistema de retenção com cintos de segurança .....	3-18
• Cinto de segurança com pretensor .....	3-26
• Precauções a ter com os cintos de segurança .....	3-29
• Cuidados a ter com os cintos de segurança .....	3-32
<b>Sistema de retenção de crianças (CRS)</b> .....	3-33
• A nossa recomendação .....	3-33
• Escolha de um sistema de retenção para	
crianças (CRS).....	3-34
• Instalação de um sistema de retenção para	
crianças (CRS).....	3-36
• Pontos de fixação ISOFIX e tirantes superiores	
(sistema de fixação ISOFIX) para crianças .....	3-37
• Fixação da cadeira para criança adequada	
para retenção utilizando o cinto de segurança. ....	3-45

<b>Sistema de retenção suplementar (SRS)</b>	
<b>de airbags</b> .....	3-47
• Como funciona o sistema dos airbags .....	3-48
• Luz de aviso de airbag .....	3-51
• Componentes e funções do sistema SRS .....	3-52
• Airbag frontal do condutor e do passageiro.....	3-55
• Airbag lateral.....	3-58
• Airbag de cortina.....	3-60
• Condições de enchimento e não-enchimento	
do airbag .....	3-62
• Cuidados a ter com o sistema SRS .....	3-67
• Precauções de segurança suplementares.....	3-68
Etiqueta de aviso dos airbags.....	3-70



## BANCOS

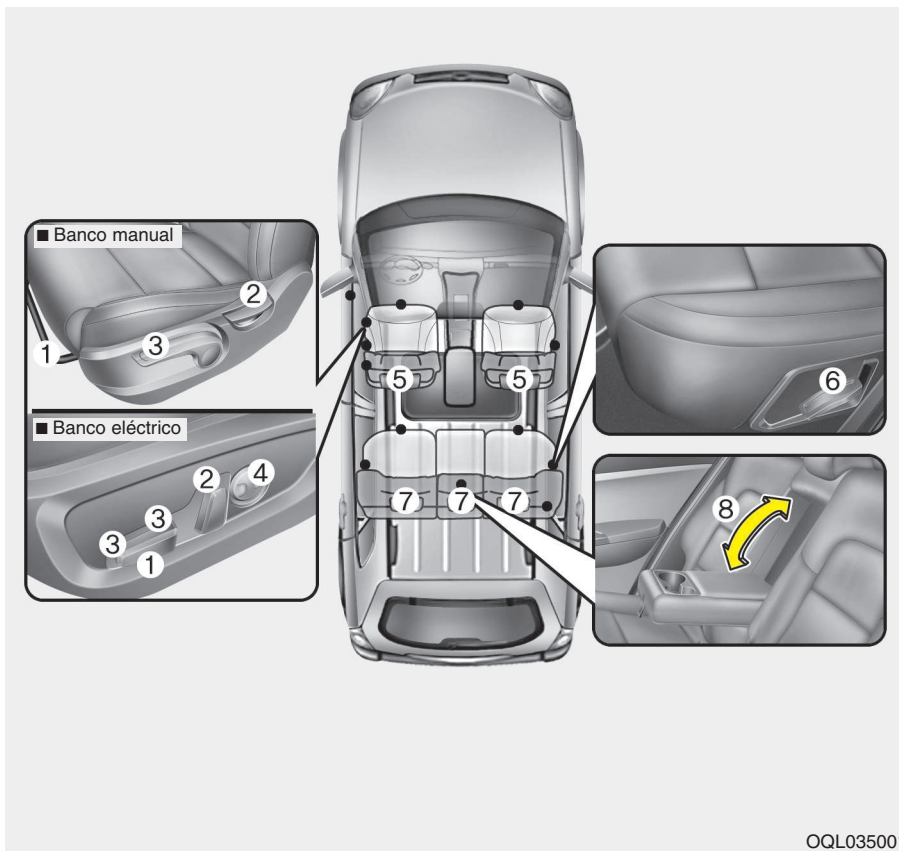

### Banco da frente

- (1) Deslocação para a frente e para trás
- (2) Inclinação das costas do banco
- (3) Altura do assento do banco
- (4) Apoio lombar (Banco do condutor)\*
- (5) Encosto de cabeça

### Banco traseiro

- (6) Alavanca rebatimento do banco
- (7) Encosto de cabeça
- (8) Apoio para os braços

\*: se instalado(s)

OQL035001

**⚠ AVISO - Objectos desarrumados**

A presença de objectos desarrumados junto aos pés do condutor pode interferir com a utilização dos pedais provocar um acidente. Não coloque nada debaixo dos bancos dianteiros.

**⚠ AVISO - Banco na vertical**

Para recolocar as costas do banco na vertical, agarre nelas e desloque-as devagar. Certifique-se de que não há mais ocupantes à volta do banco. Se as recolocar sem as segurar e controlar, as costas do banco podem saltar para a frente e ferir acidentalmente ocupantes.

**⚠ AVISO - Responsabilidade do condutor pelo passageiro**

Viajar num automóvel com as costas do banco do passageiro reclinadas pode originar lesões graves ou fatais em caso de acidente. Se o banco do passageiro da frente estiver reclinado durante um acidente, as ancas do ocupante poderão escorregar por baixo da parte do colo do cinto de segurança e exercer uma grande força sobre o abdómen desprotegido, podendo daí advir lesões internas graves ou fatais. Assim, o condutor tem de avisar o passageiro para manter as costas do banco na vertical com o veículo em andamento.

**⚠ AVISO**

Não utilize uma almofada sobre o assento do banco com o objectivo de reduzir a fricção entre o banco e o passageiro. Em caso de acidente ou travagem brusca, as ancas do ocupante poderiam deslizar por baixo do cinto de segurança, provocando lesões internas graves ou mesmo fatais devido ao funcionamento anormal do cinto de segurança.

**⚠ AVISO - Banco do condutor**

- Nunca tente regular o banco com o veículo em andamento. Pode perder o controlo do veículo e ter um acidente causador de morte, lesões graves ou danos materiais.

(Continua)

(Continua)

- Não deixe nenhum objecto interferir com a posição normal das costas do banco. A arrumação de objectos contra as costas do banco ou de forma a interferir com a travagem correcta das mesmas pode resultar em lesões graves ou fatais em caso de travagem brusca ou colisão.
- Conduza sempre com as costas do banco na vertical e a parte do cinto de segurança que assenta no colo confortavelmente ajustada às ancas. Esta é a posição que melhor protege o condutor em caso de acidente.
- Para evitar lesões desnecessárias, e mesmo graves, causadas pelos airbags, sente-se sempre o mais atrás possível em relação ao volante, mantendo uma posição confortável para controlar o veículo. Recomenda-se que tenha o tórax a uma distância mínima de 25 cm do volante.

### AVISO - Costas dos bancos traseiros

- As costas dos bancos traseiros têm de ficar devidamente encaixadas. Caso contrário, passageiros e objectos podem ser projectados para a frente em caso de travagem brusca ou colisão, podendo sofrer lesões graves ou até morrer.
- A bagagem e outra carga transportada devem ser colocadas na horizontal no espaço de carga. Se os objectos forem grandes e pesados ou tiverem de ser empilhados, têm de ficar amarrados.  
As pilhas de carga não devem nunca exceder a altura das costas dos bancos traseiros. O desrespeito destes avisos pode resultar em lesões graves ou morte, em caso de travagem brusca, colisão ou capotamento.

(Continua)

(Continua)

- Nenhum passageiro deve viajar no espaço de carga, nem sentar-se ou deitar-se nas costas do banco rebatidas com o veículo em andamento.  
Os passageiros têm de viajar todos nos bancos e com os cintos de segurança devidamente colocados.
- Ao recolocar as costas do banco na vertical, certifique-se de que estas estão devidamente encaixadas empurrando-as para a frente e para trás.
- Para evitar eventuais queimaduras, não retire o tapete do espaço de carga.  
O controlo das emissões feito sob o piso da bagageira gera altas temperaturas dos gases de escape.

**⚠ AVISO**

Depois de regular o banco, verifique sempre se ele encaixou devidamente tentando movê-lo para a frente ou para trás sem utilizar a alavanca de bloqueio/libertação. Um movimento brusco ou inesperado do banco do condutor pode causar a perda de controlo do veículo e resultar num acidente.

**⚠ AVISO**

- Não regule o banco com o cinto de segurança colocado. Ao empurrar o assento do banco para a frente poderia exercer uma pressão excessiva sobre o abdómen.
- Quando proceder ao ajuste do banco, tenha o máximo cuidado para evitar entalar as mãos ou algum objecto no mecanismo.
- Não coloque o seu isqueiro no piso do carro ou sobre o banco. O processo de regulação do banco poderia provocar a libertação do gás do isqueiro e causar um incêndio.
- Se os lugares traseiros tiverem ocupantes, deve ter cuidado ao ajustar a posição do banco dianteiro.
- Tenha o máximo cuidado quando tentar retirar objetos de pequena dimensão presos por baixo dos bancos ou entre o banco e a consola central. Caso contrário, pode cortar ou magoar as mãos nas arestas afiadas do mecanismo do banco.

**Regulação do banco do passageiro da frente - manual**

*Deslocação para a frente e para trás*

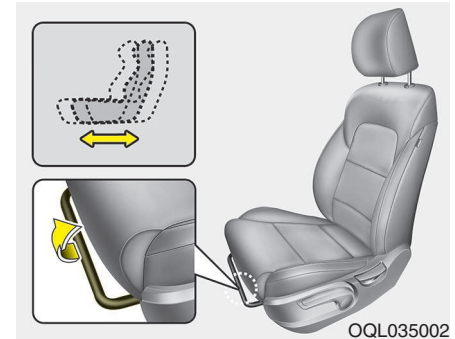

Para deslizar o banco para a frente ou para trás:

1. Puxe a alavanca de regulação por deslizamento do banco e mantenha-a assim.
2. Faça deslizar o banco para a posição pretendida.
3. Solte a alavanca e certifique-se de que o banco está devidamente encaixado.

Regule o banco antes de conduzir e certifique-se de que este ficou devidamente encaixado experimentando deslocá-lo para a frente e para trás sem utilizar a alavanca. Se o banco se mexer, é porque não ficou bem encaixado.

### ***Inclinação das costas do banco***

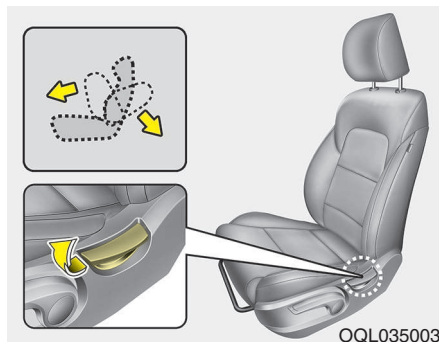

Para reclinar as costas do banco:

1. Incline-as ligeiramente para a frente e levante a alavanca de reclinagem das costas do banco.
2. Com cuidado encoste-se para trás e ajuste o encosto na posição pretendida.
3. Solte o comando e verifique se o encosto ficou bem preso.

### **Inclinação do encosto do banco**

Viajar com o encosto do banco inclinado quando o veículo está em andamento pode ser perigoso. Mesmo com cinto de segurança colocado, o grau de proteção do sistema de retenção (cintos de segurança e/ou airbags) é fortemente reduzido se o encosto do banco estiver inclinado.

### **⚠️ AVISO**

**NUNCA** viaje com o encosto do banco inclinado quando o veículo está em movimento.

Se viajar com o encosto do banco inclinado aumenta o risco de ferimentos graves ou fatais em caso de colisão ou travagem brusca.

Os condutores e os passageiros devem **SEMPRE** sentar-se nos bancos bem para trás e com os encostos respetivos direitos.

Os cintos de segurança devem estar aconchegados junto às ancas e ao tronco para funcionarem corretamente. Se o encosto do banco estiver inclinado, o cinto de ombro não pode fazer o seu papel porque não fica ajustado ao tórax. Em vez disso, fica à sua frente. Em caso de acidente, poderia ser projetado contra o cinto de segurança e lesionar o pescoço ou sofrer outros ferimentos.

Quanto maior a inclinação do encosto do banco, tanto maior é a possibilidade das ancas do passageiro deslizarem por baixo da correia de colo ou do pescoço atingir a correia de ombro.

### **Altura do assento (se instalado)**

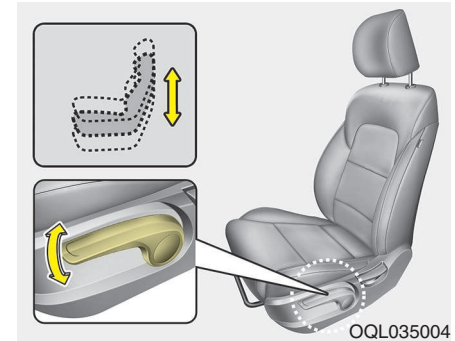

Para modificar a altura do assento do banco, carregue na alavanca situada na parte lateral do assento para cima e para baixo.

- Para descer o assento do banco, carregue na alavanca para baixo várias vezes.
- Para subi-lo, levante a alavanca várias vezes.

### Apoio lombar (se instalado)

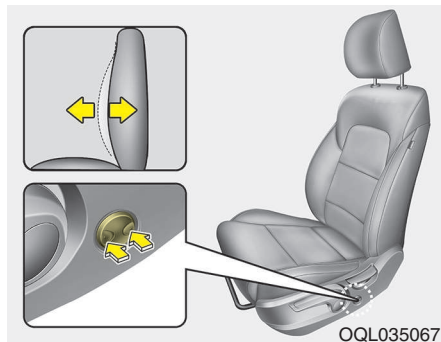

Para ajustar o apoio lombar pressione o respectivo interruptor localizado na parte lateral do banco do condutor.

1. Pressione a parte anterior ou a parte posterior do interruptor para aumentar ou diminuir o apoio lombar, respectivamente.
2. Quando tiver obtido a posição desejada solte o interruptor.

### Regulação do banco do passageiro da frente - eléctrica (se instalado)

O banco do passageiro da frente pode ser regulado com o botão rotativo de comando situado na parte lateral do assento do banco. Antes de conduzir, regule o banco para a posição correcta para comandar facilmente o volante, os pedais e os botões do painel de instrumentos.

#### **⚠ AVISO**

**Os bancos eléctricos podem ser regulados com a ignição na posição OFF.**

**Assim, nunca deixe crianças sem vigilância dentro do automóvel.**

#### **⚠ ATENÇÃO**

- *Os bancos eléctricos são accionados por um motor eléctrico. Pare de comandá-los depois de terminar a regulação. O funcionamento excessivo pode danificar o equipamento eléctrico.*
- *O funcionamento dos bancos eléctricos consome uma grande quantidade de energia eléctrica. Para evitar a descarga desnecessária do sistema, limite a regulação dos bancos eléctricos ao tempo necessário se o motor estiver desligado.*
- *Não utilize dois ou mais comandos dos bancos eléctricos ao mesmo tempo. Pode provocar uma avaria no motor ou nos componentes eléctricos de um banco.*

**Deslocação para a frente e para trás**

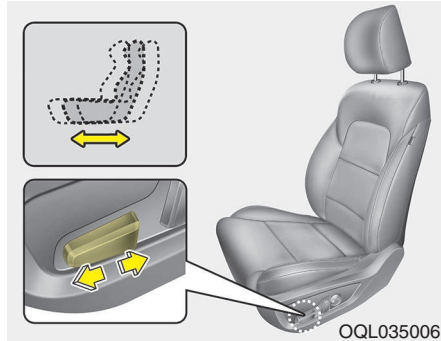

Para deslocar o banco para a posição pretendida, empurre o comando para a frente ou para trás. Logo que o banco atingir a posição pretendida, liberte o comando.

**Inclinação das costas do banco**

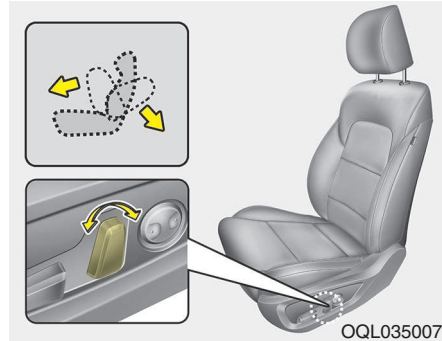

Para deslocar as costas do banco para a posição pretendida, empurre o comando para a frente ou para trás. Logo que o banco atingir a posição pretendida, liberte o comando.

**Altura do assento (se instalado)**

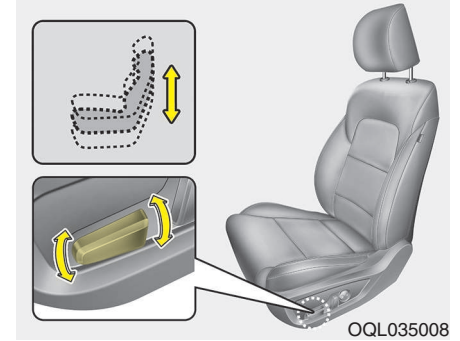

Carregue na parte da frente do comando para fazer subir ou descer a parte da frente do assento do banco. Carregue na parte de trás do comando para fazer subir ou descer a parte de trás do assento do banco. Logo que o banco atingir a posição pretendida, liberte o comando.



### Apoio lombar (Para o banco do condutor, se instalado)

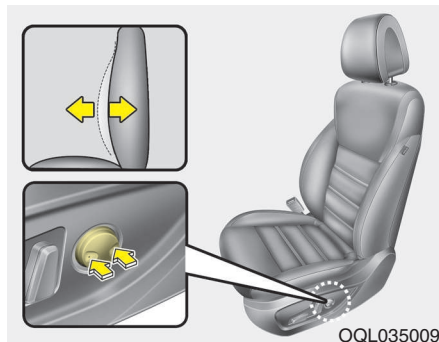

Para ajustar o apoio lombar pressione o respectivo interruptor localizado na parte lateral do banco do condutor.

1. Pressione a parte anterior ou a parte posterior do interruptor para aumentar ou diminuir o apoio lombar, respectivamente.
2. Quando tiver obtido a posição desejada solte o interruptor.

### Encosto de cabeça (para o banco dianteiro)

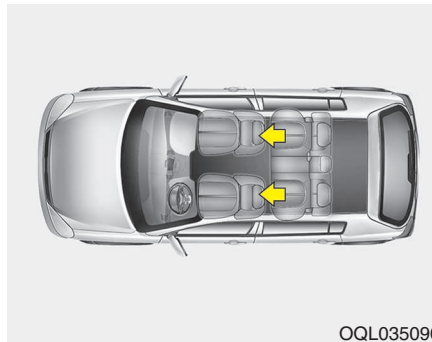

Os bancos do condutor e do passageiro da frente estão equipados com encosto de cabeça para segurança e conforto dos ocupantes.

O encosto de cabeça não só oferece conforto ao condutor e aos passageiros como ajuda também a proteger a cabeça e o pescoço em caso de colisão.

### **⚠️ AVISO**

- Para uma máxima eficácia em caso de acidente, o encosto de cabeça deve ser ajustado por forma a que a sua parte média esteja à mesma altura que o centro de gravidade da cabeça do ocupante. Na maior parte das pessoas, o centro de gravidade da cabeça está à altura da parte de cima dos olhos.

Ajustar o encosto de cabeça de modo que fique o mais próximo possível da cabeça. Não é recomendável a utilização de uma almofada que afaste o corpo das costas do banco.

- Não circular com o veículo sem os encostos de cabeça colocados. Em caso de acidente, os ocupantes podem sofrer lesões graves. Quando correctamente ajustados, os encostos de cabeça podem assegurar protecção contra lesões cervicais.
- Não ajustar a posição do encosto de cabeça do banco do condutor com o veículo em andamento.

### Ajuste em altura do apoio de cabeça

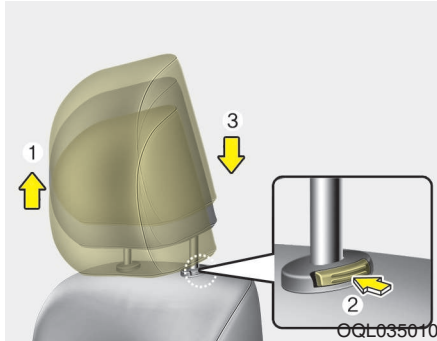

Para elevar o apoio de cabeça, puxe-o para cima até à posição desejada (1). Para baixar o apoio de cabeça, empurre e mantenha a pressão sobre o botão de desbloqueio (2) e baixe o apoio de cabeça até à posição desejada (3).

### Regulação para a frente e para trás

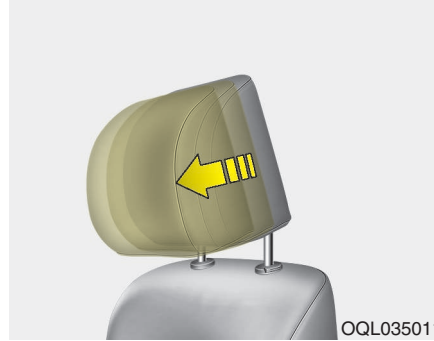

O encosto de cabeça pode ser regulado para a frente em 3 posições diferentes puxando-o para a frente.

Para ajustar o apoio de cabeça completamente para trás.

Puxe o apoio de cabeça completamente para a frente e depois solte-o.

Regule o encosto de maneira a apoiar devidamente a cabeça e o pescoço.

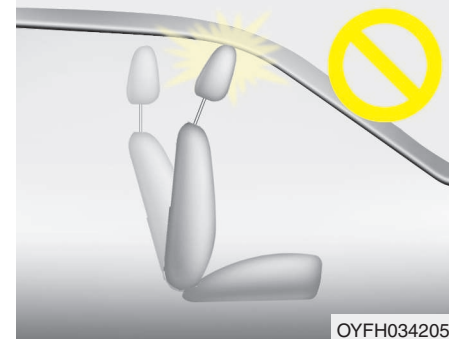

### **⚠ ATENÇÃO**

***Se inclinar o encosto do banco para a frente com o apoio de cabeça e a almofada do assento para cima, o apoio de cabeça pode ficar em contacto com a pala para o sol ou com outros componentes do veículo.***

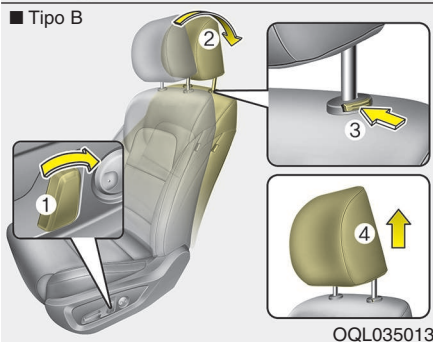
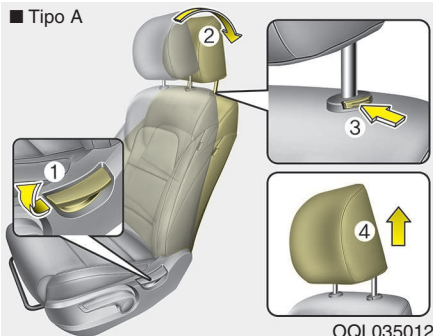

Para desmontar o encosto de cabeça:

1. Incline o encosto do banco (2) com a alavanca ou o interruptor de inclinação (1).
2. Puxe o apoio de cabeça completamente para cima.
3. Pressione o botão de desbloqueio (3) enquanto puxa para cima o apoio de cabeça (4).

## ⚠ AVISO

**NUNCA** permitir que alguém fique sentado no banco sem o encosto de cabeça instalado.

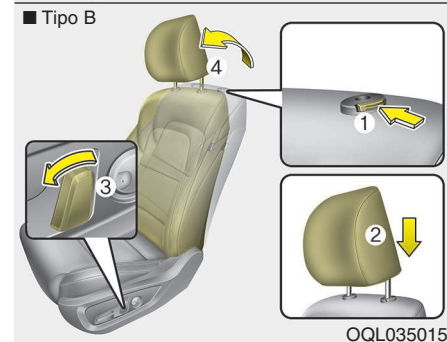
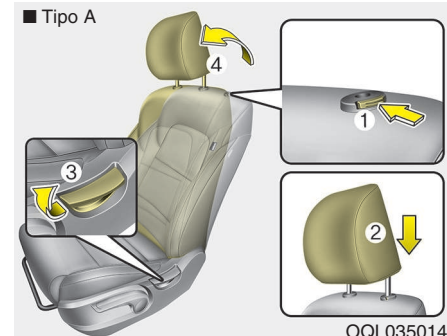

Desmontar/Reinstalar

Para montar o encosto de cabeça novamente:

1. Insira as hastes do apoio de cabeça (2) nos orifícios enquanto pressiona o botão ou interruptor de desbloqueio (1).
2. Incline o encosto do banco (4) com a alavanca ou o interruptor de inclinação (3).
3. Ajuste o apoio de cabeça à altura adequada.

**⚠ AVISO**

**Certificar-se sempre que os encostos de cabeça fiquem fixos na posição depois de reinstalar e ajustar adequadamente.**

**Bolsa nas costas do banco**

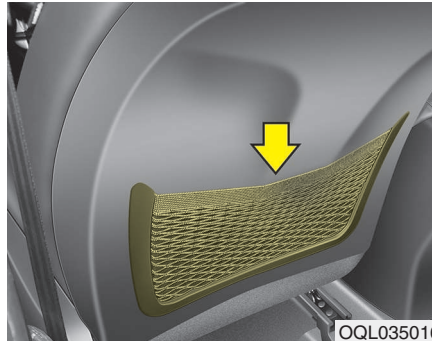

Este tipo de bolsa surge nas costas do banco do passageiro da frente e do banco do condutor.

**⚠ AVISO - Bolsas nas costas dos bancos**

**Não coloque objectos pesados ou pontiagudos nas bolsas. Em caso de acidente, esses objectos podem sair das bolsas e ferir os ocupantes do veículo.**

**Banco traseiro**

***Regulação dos bancos traseiros***

As costas dos bancos traseiros podem rebater-se para facilitar o transporte de objectos compridos ou aumentar a capacidade de carga do veículo.

### **⚠️ AVISO**

O rebatimento das costas dos bancos traseiros destina-se a permitir o transporte de objectos mais compridos que não caibam no espaço de carga.

Nunca deixe os passageiros sentarem-se em cima das costas rebatidas dos bancos traseiros com o automóvel em andamento. Este lugar não é apropriado, visto não dispor de qualquer cinto de segurança. Além disso, em caso de acidente ou travagem brusca, podem ocorrer lesões graves ou mesmo a morte de passageiros. Os objectos transportados sobre as costas rebatidas dos bancos traseiros não devem exceder a altura dos bancos dianteiros. Isso poderia fazer com que a carga deslizasse para a frente e causasse lesões ou danos em travagens bruscas.

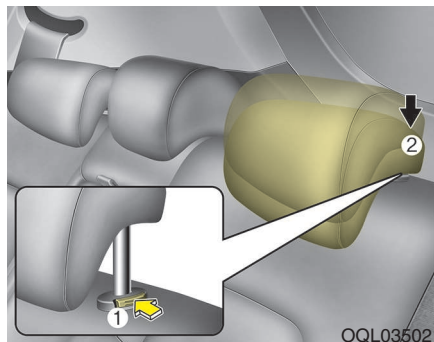

Para rebater o encosto do banco traseiro:

1. Coloque as costas do banco do passageiro da frente na vertical e, se necessário, faça deslizar o banco do passageiro para a frente.
2. Desça os encostos de cabeça traseiros para a posição mais baixa.

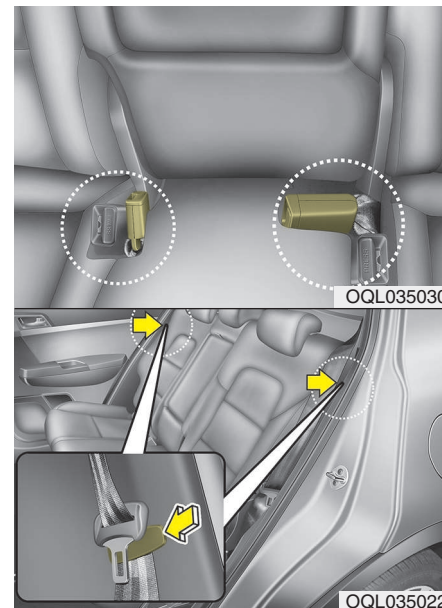

3. Introduza a fivela do cinto de segurança traseiro na bolsa situada entre as costas e o assento do banco traseiro. Depois, introduza a correia do cinto de segurança traseiro na guia para evitar danos no.

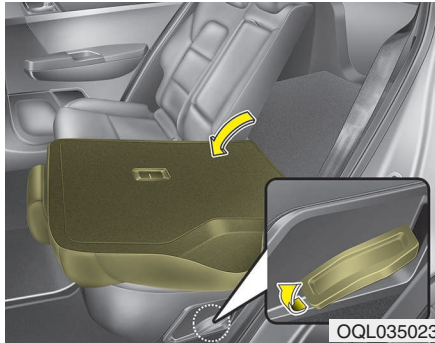

4. Levante a parte da frente da alavanca de rebatimento do encosto, depois rebata o banco em direção à frente do veículo. Quando voltar a endireitar o encosto do banco, verifique sempre se este ficou bem preso no seu lugar, empurrando a parte de cima do encosto do banco.

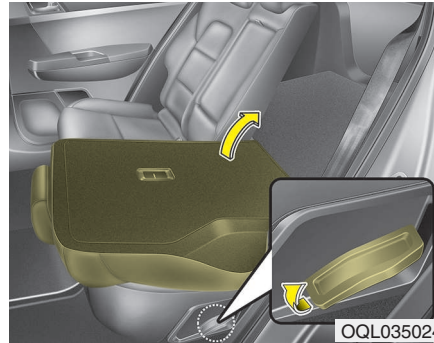

5. Para usar o banco traseiro, levante e empurre o encosto para trás levantando a parte da frente da alavanca de rebatimento. Empurre o encosto do banco com firmeza até este encaixar. Certifique-se de que o encosto do banco está bem preso no lugar.

**⚠️ AVISO**

Quando voltar a endireitar o encosto do banco traseiro, depois de o ter rebatido, segure o encosto do banco e lentamente volte a colocá-lo na posição inicial. Certifique-se de que o encosto do banco fica bem preso na posição vertical empurrando a parte de cima do encosto. Em caso de acidente ou travagem repentina, o encosto solto do banco poderia deixar que a carga fosse projetada com grande força para a frente invadindo o habitáculo e causando ferimentos graves ou fatais.

### **⚠ AVISO**

Não transporte objetos nos bancos traseiros, uma vez que não podem ser devidamente fixados e poderiam atingir os ocupantes do veículo em caso de colisão causando ferimentos graves ou fatais.

### **⚠ AVISO**

Certifique-se de que o motor está desligado, que o seletor das mudanças está na posição P (Parqueamento) e que o travão de estacionamento está devidamente acionado quando carregar ou descarregar a carga. Se não o fizer, o veículo pode deslocar-se se a alavanca for mudada inadvertidamente para outra posição.

### **Apoio para os braços**

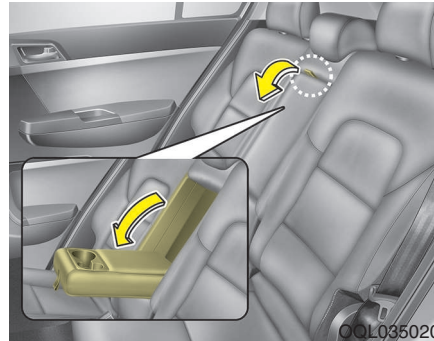

Para utilizar o apoio para os braços, puxe-o para a frente a partir das costas do banco.

### **Encosto de cabeça**

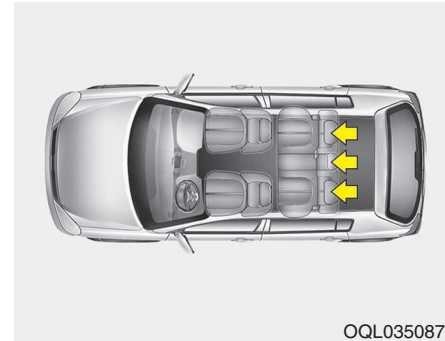

O(s) banco(s) traseiro(s) está (estão) equipado(s) com encostos de cabeça em todos os lugares para segurança e conforto dos ocupantes.

O encosto de cabeça não só oferece conforto aos passageiros como ajuda também a proteger a cabeça e o pescoço em caso de colisão.



**⚠️ AVISO**

- Para uma máxima eficácia em caso de acidente, o encosto de cabeça deve ser ajustado por forma a que a sua parte média esteja à mesma altura que o centro de gravidade da cabeça do ocupante. Na maior parte das pessoas, o centro de gravidade da cabeça está à altura da parte de cima dos olhos. Ajustar o encosto de cabeça de modo que fique o mais próximo possível da cabeça. Não é recomendável a utilização de uma almofada que afaste o corpo das costas do banco.
- Não conduza o veículo sem os encostos de cabeça colocados, pois os ocupantes podem sofrer lesões graves em caso de acidente. A regulação correcta dos encostos de cabeça pode proteger os ocupantes contra lesões cervicais.

**⚠️ ATENÇÃO**

*Quando os bancos traseiros estiverem libertos de ocupantes, ajustar a altura dos encostos de cabeça o mais baixo possível. Os encostos de cabeça podem reduzir a visibilidade traseira.*

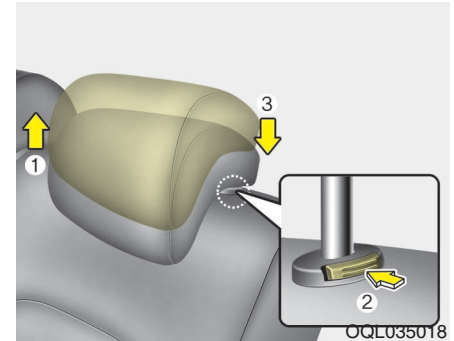
**Ajuste em altura do apoio de cabeça**

Para fazer subir o encosto de cabeça, puxe-o para a posição mais elevada (1). Para baixá-lo, carregue e mantenha o botão de libertação (2) sob pressão no suporte do encosto de cabeça e faça descer o encosto até à posição mais baixa (3).



## CINTOS DE SEGURANÇA

### Sistema de retenção com cintos de segurança

#### AVISO

- Para maximizar a protecção oferecida pelo sistema de retenção, é necessário colocar os cintos de segurança sempre que se viajar no veículo.
- Os cintos de segurança são mais eficazes com as costas dos bancos na vertical.
- As crianças de idade igual ou inferior a 12 anos têm sempre de viajar devidamente retidas no banco traseiro. Se um(a) jovem com mais de 12 anos tiver de se sentar no banco do passageiro da frente, terá de viajar com o cinto de segurança bem colocado e o banco o mais recuado possível.

(Continua)

(Continua)

- Nunca ponha o cinto do ombro debaixo do braço ou por trás das costas. Um cinto de ombro mal colocado pode causar lesões graves numa colisão. O cinto do ombro deve passar a meio deste, sobre a clavícula.
- Nunca segure objetos frágeis com o cinto de segurança. Se se verificar uma travagem brusca, o cinto de segurança pode danificar os objetos.
- Evite colocar os cintos de segurança torcidos. Um cinto torcido não é tão eficaz. Numa colisão, pode até infligir cortes no utilizador. Certifique-se de que a correia do cinto está colocada a direito e não torcida.
- Tenha cuidado para não danificar a correia ou o mecanismo do cinto de segurança. Se isso acontecer, substitua o cinto.

#### AVISO

Os cintos de segurança foram concebidos para assentar na estrutura óssea do corpo e devem ser colocados inferiormente, a atravessar a frente da pélvis, ou a pélvis, o tórax e os ombros, consoante o caso. É de evitar a colocação da parte do colo por cima da zona abdominal.

Para oferecerem a protecção a que se destinam, os cintos de segurança devem ajustar-se o mais firmemente possível, sem comprometer o conforto dos utilizadores. Um cinto de segurança lasso diminui em muito a protecção oferecida ao ocupante. É preciso ter cuidado para evitar a contaminação da correia com produtos de polimento, óleos, químicos e, especialmente, ácido da bateria. Para se fazer a limpeza em segurança, deve-se utilizar um sabão pouco agressivo e água.

(Continua)

(Continua)

Se a correia ficar gasta, contaminada ou danificada, deve-se substituir o cinto. Mesmo que os danos não sejam evidentes, é fundamental substituir todo o conjunto do cinto depois da sua actuação num grande impacto. Os cintos não devem ser colocados com as correias torcidas. Cada conjunto de um cinto de segurança só pode ser utilizado por um único ocupante. É perigoso colocar um cinto à volta de uma criança transportada ao colo de um ocupante.

 **AVISO**

- O utilizador não deve efectuar quaisquer modificações ou acrescentos que impeçam a actuação dos dispositivos de ajustamento dos cintos de segurança ou o ajustamento do conjunto de um cinto de modo a eliminar a folga.
- Quando apertar o cinto de segurança, certifique-se de que não introduz a lingueta na fivela correspondente ao cinto de outro banco. Isso seria muito perigoso, pois desta forma a protecção do cinto não seria a mais adequada.
- Enquanto vai a conduzir, não desaperte e aperte o cinto de segurança repetidamente, pois poderia perder o controlo do veículo e ter um acidente do qual provavelmente resultariam danos materiais, feridos ou mesmo mortos.

(Continua)

(Continua)

- Quando colocar o cinto de segurança, certifique-se de não passar o mesmo por cima de algum objecto duro ou que se possa partir com facilidade.
- Certifique-se de que não se encontra qualquer corpo estranho dentro da fivela, que possa prejudicar o fecho adequado do cinto.

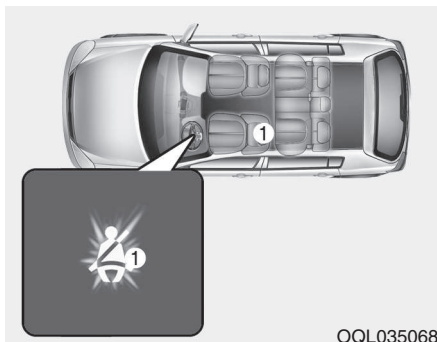

OQL035068

### Aviso do cinto de segurança do condutor

Para alertar o condutor, a luz de aviso para colocação do cinto de segurança pisca aproximadamente 6 segundos sempre que ligar a ignição (posição "ON"), quer o cinto esteja colocado ou não.

Se o cinto do condutor não tiver sido colocado depois da ignição estar ON (ligada), a luz de aviso manter-se-á ligada até colocar o cinto de segurança.

Se continuar sem pôr o cinto e conduzir a mais de 9 km/h, a luz avisadora começa a piscar até reduzir a velocidade para menos de 6 km/h. (se instalado)

Se mantiver o cinto de segurança por apertar e se o veículo se deslocar a mais de 20 km/h, o aviso sonoro do cinto de segurança irá soar durante aproximadamente 100 segundos e a luz de aviso correspondente irá piscar. (se instalado)

### Cinto de ombro

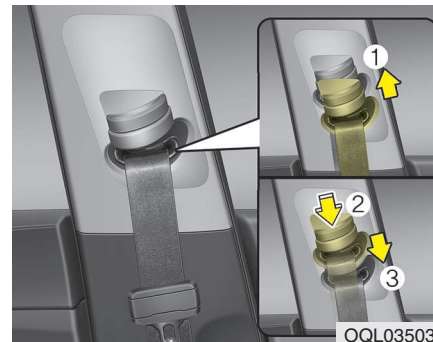

OQL035031

### Ajuste em altura (Para o banco dianteiro)

Para maximizar o conforto e a segurança, pode regular a altura da fixação do cinto de ombro numa de 4 posições.

Se a altura do cinto de segurança, depois de ajustado, estiver demasiado perto do seu pescoço, a sua protecção não será a mais eficaz. A parte do ombro do cinto deve ajustar-se de forma a atravessar por cima do seu tórax e a passar a meio do seu ombro mais próximo da porta, e não do seu pescoço.

Para regular a altura da fixação do cinto de ombro, desça ou suba o regulador da altura para uma posição adequada.

Para fazer subir o regulador de altura, puxe-o para cima (1). Para o baixar, carregue nele para baixo (3) pressionando ao mesmo tempo no botão do regulador de altura (2).

Para colocar a fixação na posição pretendida, liberte o botão. Para se certificar de que a fixação ficou bem segura, experimente fazer deslizar o regulador da altura.

**⚠ AVISO**

- **Verifique se a fixação do cinto de ombro ficou à altura correcta. Nunca coloque o cinto do ombro a atravessar o pescoço ou a cara. A má colocação dos cintos de segurança pode originar lesões graves num acidente.**
- **A não substituição dos cintos de segurança após um acidente pode fazer com que fique à mercê de cintos de segurança que não oferecerão protecção numa outra colisão, podendo causar lesões pessoais ou a morte. Após um acidente, substitua os seus cintos de segurança logo que possível.**

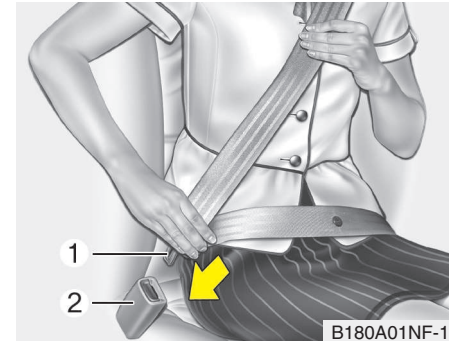

**Para colocar o cinto de segurança:**

Para colocar o seu cinto de segurança, tire-o do retractor e introduza o linguete metálico (1) na fivela (2). Ouvirá um clique de encaixe do linguete na fivela.

O cinto só se ajusta automaticamente ao comprimento correcto depois da parte do ombro ser manualmente ajustada, de forma a rodear firmemente as suas ancas. Se se inclinar para a frente devagar e sem forçar, o cinto estica e permite-lhe mover-se sem dificuldade. Contudo, em caso de travagem brusca ou impacto, o cinto bloqueia. O mesmo acontecerá se você tentar inclinar-se para a frente demasiado depressa.

### \* INFORMAÇÃO

Se não conseguir puxar o cinto de segurança do respectivo dispositivo de retracção, puxe o cinto com força e liberte-o. Em seguida, deverá ser possível puxá-lo normalmente.

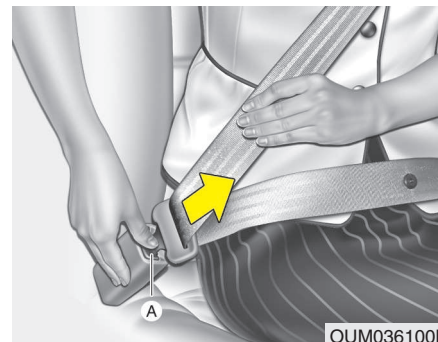
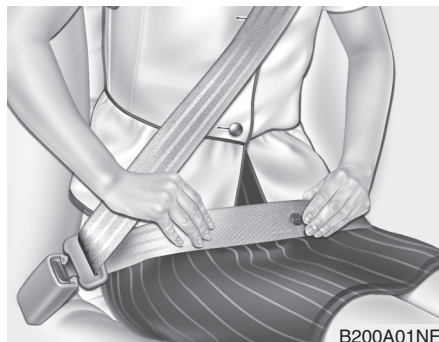

### ⚠ AVISO

A parte do colo do cinto deve ficar colocada o mais baixo possível e ajustar-se firmemente às suas ancas, não à cintura. Se o cinto do colo for colocado num ponto demasiado alto da sua cintura, pode aumentar as possibilidades de lesão em caso de colisão. Os braços não devem ficar ambos por baixo ou por cima do cinto, mas sim um por cima e outro por baixo, tal como se mostra na ilustração.

Nunca coloque o cinto de segurança por baixo do braço mais próximo da porta.

### Para libertar o cinto de segurança:

O cinto de segurança liberta-se carregando no botão de libertação (A) na fivela do fecho do cinto. Ao libertar-se, o cinto deve voltar automaticamente para dentro do retractor.

Se isso não acontecer, inspeccione o cinto para verificar se não está torcido e volte a tentar.

**Cinto de segurança do banco central traseiro**

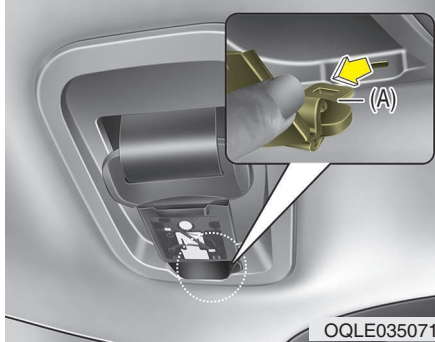

**Para colocar o cinto de segurança:**

1. Retire a placa da lingueta (A) do orifício da tampa do conjunto do cinto.

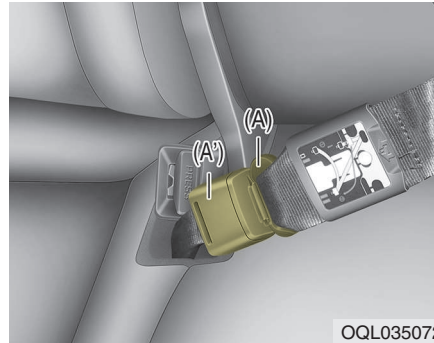

2. Introduza placa da lingueta (A) na fivela (A') até ouvir um “clique” que indica que o fecho está bloqueado. Certifique-se de que o cinto não está torcido.

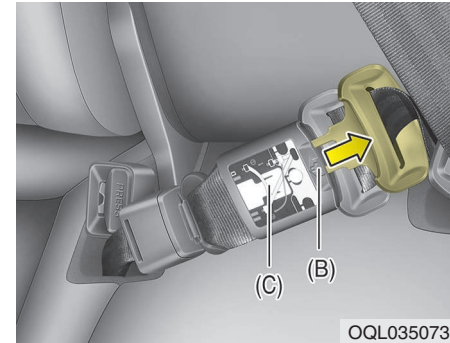

3. Retire placa da lingueta (B) da bolsa (C).

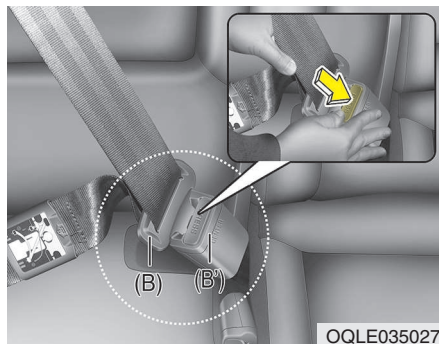

4. Puxe placa da lingueta (B) e introduza-a na fivela (B') até ouvir um “clique” que indica que o fecho está bloqueado.

Para colocar o cinto de segurança traseiro central, tem de se utilizar a fivela com a marca “CENTER”.

### \* INFORMAÇÃO

Se não conseguir puxar o cinto de segurança para fora do retrator, puxe-o com firmeza e depois solte-o. Depois de o soltar, deverá conseguir puxar o cinto com suavidade.

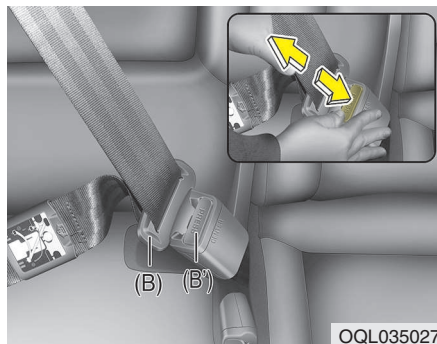

### Para soltar o cinto de segurança

1. Prima o botão de desbloqueio da fivela (B) e retire a placa da lingueta (B').

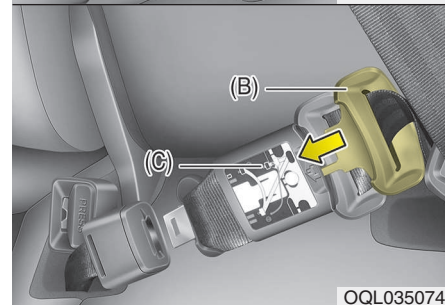
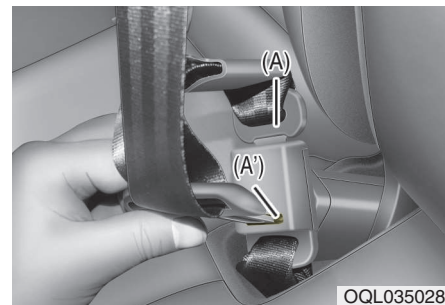

2. Introduza a placa da lingueta (B) na bolsa (C).
3. Para retrain o cinto de segurança do banco central traseiro, insira a placa da lingueta (A) no orifício de desbloqueio da correia (A'). Puxe a correia do cinto e depois deixe que esta se retraia automaticamente.



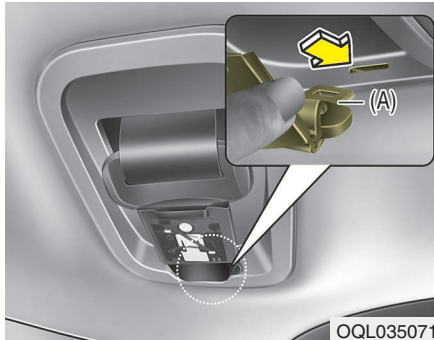

4. Introduza a placa da lingueta (A) no orifício da tampa do conjunto do cinto.

### **Guardar os cintos de segurança traseiros**

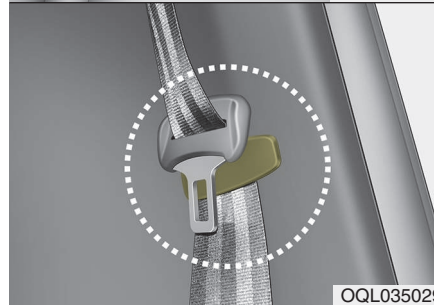
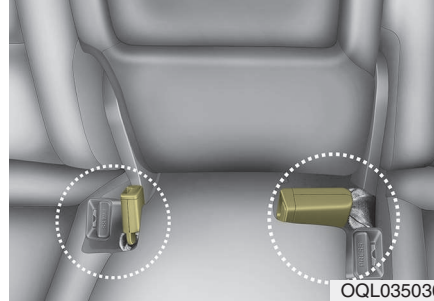

- Se não estiverem a ser utilizados, as fivelas dos cintos de segurança traseiros podem ser guardadas na bolsa entre as costas e o assento do banco traseiro.
- Pode guardar o cinto de segurança central, com a fivela e a correia enrolada, na bolsa existente entre as costas e o assento do banco traseiro.
- O cinto de segurança central pode ser guardado com a placa e a correia enroladas na bolsa entre as costas e o assento do banco traseiro.

Depois de introduzir o cinto de segurança, aperte-o puxando a correia para cima.



### **⚠️ ATENÇÃO**

**Quando for utilizar o cinto de segurança, comece por retirá-lo das guias.**

**Se puxar o cinto de segurança quando ele está encaixado nas guias pode danificar as guias e/ou o sistema de enrolamento do cinto.**

### **Cinto de segurança com pretensor (se instalado)**

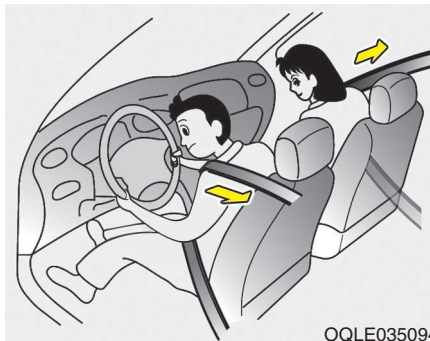

O seu veículo está equipado com pré-tensores dos cintos de segurança do condutor e do passageiro da frente (pré-tensor de retração). Em caso de colisão frontal, os pré-tensores dos cintos de segurança podem ser ativados juntamente com os airbags, se o nível de gravidade do embate o justificar.

Se o veículo parar de repente, ou se o ocupante tentar inclinar-se para a frente muito depressa, o retrator bloqueia o cinto de segurança. Nalgumas colisões frontais, o pré-tensor é ativado forçando um contato mais apertado da correia do cinto contra o corpo do ocupante.

#### **- Pré-tensor de retração**

O objetivo do pré-tensor de retração consiste em garantir que as correias de ombro fiquem devidamente pressionadas contra a parte superior do tronco do ocupante em certos tipos de colisão frontal.

Se o sistema detetar uma tensão excessiva no cinto de segurança do condutor ou do passageiro quando o pré-tensor é ativado, o limitador de carga no interior do pré-tensor alivia alguma da pressão do cinto em causa. (se instalado)

**\* INFORMAÇÃO - se instalado com sensor de capotamento**

Caso o veículo esteja equipado com um airbag lateral ou de cortina, o pretensor é activado não só numa colisão frontal, mas também numa colisão lateral ou num capotamento.

**\* INFORMAÇÃO - sem sensor de capotamento**

Caso o veículo esteja equipado com um airbag lateral ou de cortina, o pretensor é activado não só numa colisão frontal, mas também numa colisão lateral.

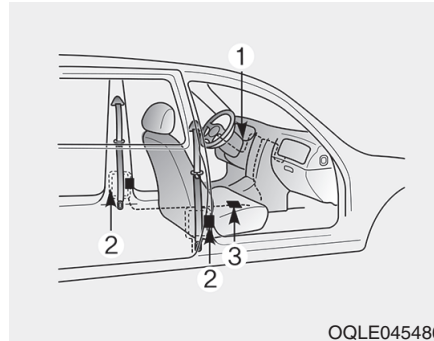

OQLE045486

O sistema do pretensor de um cinto de segurança consiste principalmente nos componentes seguintes, cuja localização é mostrada na ilustração:

1. Luz de aviso de airbag do SRS
2. Conjunto do pretensor do retractor
3. Módulo de controlo do SRS

**⚠ AVISO**

Para sua segurança, certifique-se de que a correia do cinto não está solta ou torcida e bem assente sobre o banco.

**⚠ AVISO**

Para maximizar as vantagens de um cinto de segurança com pretensor:

1. O cinto de segurança tem de funcionar correctamente e estar regulado na posição correcta. Leia e siga toda as informações e precauções relativas aos sistemas de segurança dos ocupantes do seu veículo - incluindo os cintos de segurança e os airbags - referidas neste manual.
2. Certifique-se de que você e os seus passageiros têm todos os cintos de segurança devidamente colocados.

### \* INFORMAÇÃO

- Se os cintos de segurança com pretensor forem activados, poderá ouvir-se um alto ruído e ver-se uma poeira fina, semelhante a fumo, dentro do habitáculo. Trata-se de situações de funcionamento normais, não representando qualquer perigo.
- Apesar de inofensiva, a poeira fina poderá causar irritação cutânea e não deve ser inalada durante muito tempo. Após um acidente indutor da activação dos cintos de segurança com pretensor, lave bem todas as zonas cutâneas expostas à poeira fina.
- Devido à ligação do sensor que activa o airbag SRS ao cinto de segurança com pretensor, a luz de aviso de airbag do SRS do painel de instrumentos acende-se cerca de 6 segundos após a ligação da ignição (interruptor na posição 'ON') e depois apaga-se.

### ATENÇÃO

*Se o cinto de segurança com pré-tensor não estiver a funcionar correctamente, a luz avisadora do airbag SRS acende-se mesmo que não haja qualquer avaria do airbag SRS. Se a luz de aviso do airbag SRS quando a ignição está na posição ON (ligado) ou se se mantém ligada depois de aproximadamente 6 segundos, ou se iluminar enquanto o veículo está em andamento, recomendamos mandar verificar o sistema num concessionário autorizado Kia.*

### AVISO

- Os pretensores estão concebidos para actuarem apenas uma vez. Após a sua activação, é necessário substituir os cintos de segurança com pretensor. Todos os cintos de segurança, seja de que tipo for, devem sempre ser substituídos depois de terem actuado numa colisão.
- Os mecanismos dos cintos de segurança com pretensor ficam quentes durante a activação. Não toque nos cintos durante vários minutos após a sua activação.
- Não procurar tentar inspecionar ou substituir o pré-tensor do cinto de segurança por modo próprio. Recomendamos que o sistema seja inspecionado num concessionário autorizado Kia.
- Nunca tente fazer a manutenção ou reparação do sistema do pretensor do cinto de segurança.

(Continua)

(Continua)

- O manuseamento incorrecto dos conjuntos dos cintos de segurança com pretensor e o desrespeito pelos avisos para não bater, modificar, inspeccionar, substituir, manter ou repará-los podem dar origem ao seu mau funcionamento ou à sua activação extemporânea, que podem resultar em lesões graves.
- Coloque os cintos de segurança sempre que conduzir ou viajar num veículo automóvel.
- Se o cinto de segurança e o pré-tensor do cinto tem que ser removido, recomendamos contactar o concessionário autorizado Kia.

 **ATENÇÃO**

*Fazer intervenções na parte dianteira do veículo pode danificar o sistema pretensor dos cintos. Por isso, recomendamos que a manutenção do sistema seja feita num concessionário autorizado Kia.*

**Precauções a ter com os cintos de segurança**

 **AVISO**

Todos os ocupantes do veículo devem colocar sempre os respectivos cintos de segurança. Em caso de colisão ou travagem brusca, os cintos de segurança e as cadeiras de criança diminuem o risco de lesões graves ou fatais em todos os ocupantes. Sem o cinto de segurança colocado, os ocupantes podem ser atirados para demasiado perto de um airbag em enchimento, bater na estrutura do interior do veículo ou ser projectados do veículo. A colocação correcta dos cintos de segurança reduz em muito estes riscos.

Siga sempre as precauções a ter com os cintos de segurança, airbags e bancos de ocupantes referidas neste manual.

### ***Bebés ou crianças pequenas***

Informe-se sobre a legislação vigente no seu país. As cadeiras de criança e/ou de bebé têm de ser correctamente colocadas e instaladas no banco traseiro. Para mais informações sobre a utilização destas cadeiras, consulte “Cadeira de criança” neste capítulo.

#### **⚠ AVISO**

**Todas as pessoas a bordo do seu veículo, incluindo bebés e crianças, precisam sempre de viajar devidamente retidas. Nunca leve uma criança nos braços ou ao colo durante uma viagem de automóvel. As violentas forças geradas por uma colisão arrancarão a criança dos seus braços e atirá-la-ão contra o interior do veículo. Utilize sempre uma cadeira de criança adequada à altura e ao peso da criança transportada.**

### **\* INFORMAÇÃO**

As crianças pequenas ficam mais protegidas contra lesões num acidente se viajarem devidamente retidas no banco traseiro, numa cadeira de criança que cumpra os requisitos das Normas de Segurança em vigor no seu país. Antes de comprar a cadeira, certifique-se de que a mesma tem um rótulo de certificação que comprove o cumprimento das Normas de Segurança em vigor no seu país. A cadeira tem de ser adequada à altura e ao peso da criança transportada. Para o confirmar, leia o rótulo da cadeira de criança. Consulte “Cadeira de criança” neste capítulo.

### ***Crianças de mais idade***

As crianças demasiado grandes para se sentarem em cadeiras de criança devem sempre ocupar o banco traseiro e colocar os cintos de colo & ombro disponíveis. A parte do colo do cinto deve ajustar-se firmemente às ancas, o mais baixo possível. Verifique periodicamente o ajustamento do cinto. A irrequietude uma criança pode desposicionar o cinto. Em caso de acidente, as crianças estão mais protegidas se viajarem devidamente retidas no banco traseiro. Se um(a) jovem (pessoa com mais de 12 anos) tiver de se sentar no banco do passageiro da frente, terá de viajar devidamente retido(a) pelo cinto de colo & ombro e com o banco o mais recuado possível. As crianças com menos de 12 anos devem viajar devidamente retidas no banco traseiro. NUNCA coloque uma cadeira de criança virada para trás no banco do passageiro da frente de um automóvel.

Se a parte do ombro do cinto tocar ligeiramente no pescoço ou na cara da criança, tente sentá-la mais perto do centro do veículo. Se o cinto do ombro continuar a tocar-lhe no pescoço ou na cara, terá de voltar a sentá-la numa cadeira de criança.

**⚠ AVISO - Cintos de ombro colocados em crianças pequenas**

- Nunca deixe um cinto do ombro estar em contacto com o pescoço ou a cara de uma criança com o veículo em andamento.
- Se os cintos de segurança não forem correctamente colocados e ajustados às crianças, há um risco de ocorrência de lesões graves ou morte.

### **Mulheres grávidas**

Recomenda-se a utilização do cinto de segurança por parte de mulheres grávidas, de modo a diminuir as possibilidades de lesão num acidente. Para colocar o cinto de segurança, a parte do colo deve ficar colocada o mais baixa e justa possível sobre as ancas, e não a atravessar o abdómen. Para obter recomendações específicas, consulte um médico.

**⚠ AVISO - Mulheres grávidas**

**As grávidas nunca devem colocar a secção inferior do cinto de segurança sobre a área do abdómen onde está localizado o feto, ou acima do abdómen porque, em caso de impacto pode apertar o feto em demasia.**

### **Pessoa lesionada**

Deve-se utilizar um cinto de segurança para transportar uma pessoa lesionada. Se isto for necessário, consulte um médico para obter recomendações.

### **Uma pessoa por cinco**

Duas pessoas juntas (sendo uma delas uma criança) nunca devem tentar colocar um só cinto de segurança. Isso pode aumentar a gravidade de eventuais lesões sofridas num acidente.

### **Não se deite**

Para reduzir as hipóteses de lesões em caso de acidente e maximizar a eficácia do sistema de retenção, todos os passageiros se devem sentar direitos e os bancos dianteiros e traseiros devem estar na vertical com o veículo em andamento. Se o ocupante estiver deitado no banco traseiro ou os bancos dianteiros e traseiros estiverem reclinados, o cinto de segurança não poderá protegê-lo devidamente.

### AVISO

Viajar com as costas de um banco reclinadas aumenta a possibilidade de lesões graves ou fatais em caso de colisão ou travagem brusca. A protecção oferecida pelo sistema de retenção (cintos de segurança e airbags) diminui muito com a reclinagem do seu banco. Para actuarem devidamente, os cintos de segurança têm de estar bem ajustados às ancas e ao tórax. Quanto mais reclinadas estiverem as costas do banco, maiores são as possibilidades de as ancas do ocupante escorregarem por baixo do cinto do colo, com consequentes lesões internas graves, ou do pescoço do ocupante se lesionar no cinto do ombro. Assim, os condutores e os passageiros devem viajar sempre correctamente sentados nos bancos, com os cintos de segurança devidamente colocados e com as costas dos bancos na vertical.

### Cuidados a ter com os cintos de segurança

Os sistemas dos cintos de segurança nunca devem ser desmontados ou alterados. Além disso, é preciso ter cuidado para garantir que os cintos de segurança e os respectivos mecanismos não sejam danificados dobradiças, portas ou outros abusos.

### AVISO

Ao recolocar as costas do banco traseiro na vertical, após o seu rebatimento, tenha cuidado para não danificar a correia ou a fivela do cinto de segurança. Não deixe que a correia ou a fivela do cinto fique presa ou entalada no banco traseiro. Um cinto de segurança com a correia ou a fivela danificada pode não actuar correctamente numa colisão ou paragem brusca, provocando lesões graves. Se as correias ou fivelas dos cintos estiverem danificadas, mande-as substituir imediatamente.

### *Inspeção periódica*

Inspeccione periodicamente todos os cintos de segurança para tentar detectar sinais de desgaste ou danos de qualquer espécie. As peças danificadas do sistema devem ser substituídas logo que possível.

### *Mantenha os cintos limpos e secos*

Os cintos de segurança devem ser mantidos limpos e secos. Se os cintos ficarem sujos, podem ser limpos com um sabão pouco agressivo e água quente. Não utilize lixívia, corantes ou detergentes ou abrasivos fortes, pois estes podem danificar e enfraquecer o tecido.

### *Quando substituir os cintos de segurança*

Se o veículo tiver sofrido um acidente, deve-se substituir o conjunto ou conjuntos de cintos de segurança activados, mesmo que não haja danos visíveis. Recomendamos que o sistema seja inspecionado num concessionário autorizado Kia.

## SISTEMA DE RETENÇÃO DE CRIANÇAS (CRS)

**A nossa recomendação:  
As crianças vão sempre atrás**

### AVISO

**Proteja sempre as crianças que viajam no veículo usando corretamente um sistema de retenção. Seja qual for a sua idade, as crianças estão mais seguras se viajarem nos bancos traseiros. Nunca coloque no banco do passageiro da frente uma cadeirinha para criança virada para a retaguarda, a não ser que o airbag esteja desativado.**

As crianças com menos de 13 anos de idade devem viajar sempre nos bancos traseiros protegidas por sistemas de retenção apropriados para minimizar o risco de ferimentos em caso de acidente, travagem brusca ou manobra repentina.

De acordo com as estatísticas de sinistros, se usarem um sistema de retenção as crianças ficam mais seguras no banco traseiro do que no banco dianteiro. As crianças demasiado crescidas para usarem uma cadeirinha devem usar os cintos de segurança normais. Na maioria dos países é obrigatório que as crianças viajem protegidas por sistemas de retenção aprovados. Os regulamentos que determinam os limites de altura/peso a partir dos quais as crianças podem usar os cintos de segurança em vez dos sistemas de cadeirinha diferem de país para país, por isso deve informar-se não só sobre a legislação do seu país como também sobre as normas em vigor nos países para onde possa viajar.

Os sistemas de retenção para crianças devem ser corretamente instalados nos bancos do veículo. Use sempre sistemas de retenção para crianças de venda livre que cumpram os regulamentos em vigor no seu país.

### ***Sistema de retenção de crianças (CRS)***

Os bebés e as crianças mais pequenas devem viajar protegidos por um sistema de retenção CRS apropriado, virado para a frente ou para a retaguarda e devidamente fixado ao banco traseiro do veículo. Leia e siga sempre as instruções de instalação e utilização fornecidas pelo fabricante do sistema de retenção para criança.



### **⚠ AVISO**

- Siga sempre as instruções de instalação e utilização fornecidas pelo fabricante do sistema de retenção para criança.
- As crianças devem usar sempre o sistema de retenção da respetiva cadeirinha.
- Não use uma cadeirinha para bebé ou criança que “enganche” por cima do encosto do banco, pois pode não garantir a proteção adequada em caso de acidente.
- Depois de um acidente, recomendamos que se dirija a um concessionário Kia para que este examine o sistema de retenção, os pontos de fixação ISOFIX e os pontos de fixação dos tirantes superiores.

### **Escolha de um sistema de retenção para crianças (CRS)**

Quando escolher um sistema de retenção para os seus filhos:

- Certifique-se de que o sistema de retenção apresenta uma etiqueta que comprova o cumprimento das normas de segurança em vigor no seu país.  
Uma cadeirinha ISOFIX só pode ser instalada se tiver sido aprovada de acordo com os requisitos da norma ECE-R 44 ou ECE-R129.
- Escolha sempre uma cadeirinha adequada à altura e peso da criança. A etiqueta de certificação ou as instruções de utilização regra geral incluem estas informações.
- Escolha uma cadeirinha compatível com o banco do veículo onde vai ser instalada.
- Leia e cumpra os avisos e instruções de instalação e utilização fornecidos com o sistema de retenção para criança.

### ***Tipos de sistemas de retenção para crianças***

Existem três tipos principais de sistemas de retenção para crianças: cadeirinhas viradas para a retaguarda, viradas para a frente e bancos elevatórios.

Estes sistemas são classificados de acordo com a idade, altura e peso da criança.

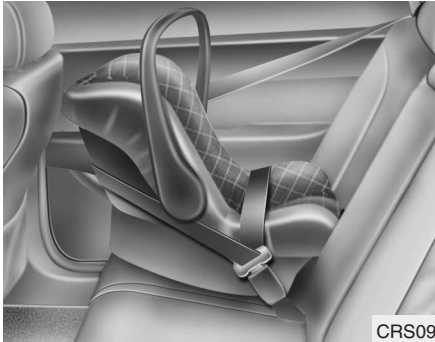

### **Sistema de retenção de crianças virado para trás**

As cadeirinhas viradas para a retaguarda protegem a criança usando como forma de retenção a superfície do encosto da cadeirinha contra as costas da criança. O sistema de arnês mantém a posição da criança e, em caso de acidente, atua para manter a criança na cadeirinha reduzindo a pressão sobre o pescoço e coluna vertebral ainda frágeis.

Todas as crianças com menos de um ano de idade devem viajar sempre numa cadeirinha virada para a retaguarda. Existem tipos diferentes de cadeirinhas viradas para a retaguarda: As cadeirinhas destinadas apenas a bebês só podem ser usadas viradas para a retaguarda. As cadeirinhas convertíveis tipo 3-em-1 normalmente têm limites mais elevados de altura e de peso para a posição virada para a retaguarda, permitindo transportar a criança nessa posição até mais tarde.

Continue a usar as cadeirinhas na posição virada para a retaguarda enquanto a altura e o peso da criança se mantiverem dentro dos limites de altura e de peso indicados pelo fabricante do sistema de retenção.



### **Sistema de retenção de crianças virado para a frente**

As cadeirinhas viradas para a frente retêm o corpo da criança através de um arnês. As crianças devem continuar a usar cadeirinhas viradas para a frente equipadas com arnês até atingirem o limite de altura e de peso indicado pelo fabricante.

Quando a criança fica grande demais para usar uma cadeirinha virada para a frente, está na altura de usar um banco elevatório.

### Bancos elevatórios

Um banco elevatório é um sistema de retenção destinado a melhorar a compatibilidade com o sistema de cintos de segurança do veículo. Um banco elevatório permite posicionar o cinto de segurança de maneira a assentar corretamente sobre as áreas mais resistentes do corpo da criança. As crianças devem continuar a usar os bancos elevatórios até serem suficientemente crescidas para usar corretamente apenas o cinto de segurança do veículo.

Para um cinto de colo servir perfeitamente, a porção do colo deve assentar confortavelmente sobre a parte superior das coxas e não sobre o estômago. O cinto de ombro deve assentar confortavelmente cruzando o ombro e o tórax e não o pescoço e o rosto. As crianças menores de 13 anos devem usar sempre um sistema de retenção apropriado para minimizar o risco de ferimentos em caso de acidente, travagem brusca ou manobra repentina.

### Instalação de um sistema de retenção para crianças (CRS)

#### **AVISO**

**Antes de instalar a cadeirinha para criança nunca se esqueça de:**

**Ler e seguir as instruções fornecidas pelo fabricante da cadeirinha para criança.**

**O incumprimento de todos os avisos e instruções pode aumentar o risco de FERIMENTOS GRAVES ou MORTE se ocorrer um acidente.**

#### **AVISO**

**Se o apoio de cabeça do veículo impedir a correta instalação de uma cadeirinha para criança, reajuste ou remova por completo o apoio de cabeça do banco correspondente.**

Depois de selecionar um sistema de retenção adequado para o seu filho e de verificar que o mesmo se adapta devidamente à posição do banco, existem três passos gerais para garantir a correta instalação do sistema:

- **Fixe corretamente a cadeirinha ao veículo.** Todas as cadeirinhas para criança têm que ser presas ao veículo com a ajuda do cinto de colo, ou da correia de colo do cinto de colo/ombro, ou do tirante superior ISOFIX e/ou dos pontos de fixação ISOFIX e/ ou com a base de suporte.
- **Certifique-se de que a cadeirinha fica bem presa.** Depois de instalar uma cadeirinha para criança no veículo, empurre e puxe a cadeirinha para a frente e de um lado para o outro para verificar se ficou bem presa ao banco. Uma cadeirinha para criança fixada por meio de um cinto de segurança deve ficar instalada com a maior firmeza possível. No entanto, é natural que faça alguns movimentos laterais.

Quando instalar uma cadeirinha para criança, ajuste o assento e o encosto do banco do veículo (para cima e para baixo, para a frente e para trás) para que a criança fique confortavelmente sentada.

- **Instale a criança na cadeirinha.** Certifique-se de que a criança está corretamente sentada e presa à cadeirinha de acordo com as instruções do fabricante do sistema de retenção.



### **CUIDADO**

***As cadeirinhas para criança podem aquecer muito no interior de um veículo fechado. Para evitar queimaduras, verifique a superfície do assento e das fivelas antes de sentar a criança na cadeirinha.***

### **Pontos de fixação ISOFIX e tirantes superiores (sistema de fixação ISOFIX) para crianças**

O sistema ISOFIX fixa a cadeirinha durante a condução do veículo e em caso de acidente. O objetivo deste sistema consiste em simplificar a instalação das cadeirinhas e reduzir a possibilidade de erros de instalação.

O sistema ISOFIX usa os pontos de fixação existentes no veículo e as peças de união da cadeirinha. O sistema ISOFIX elimina a necessidade de usar cintos de segurança para segurar as cadeirinhas aos bancos traseiros.

Os pontos de fixação ISOFIX consistem em barras metálicas integradas no veículo. Existem dois pontos inferiores de fixação para cada posição de banco ISOFIX que permitem instalar uma cadeirinha para criança com peças de união inferior.

Para usar o sistema ISOFIX no seu veículo, é necessário que a cadeirinha tenha peças de união ISOFIX.

O fabricante fornece as necessárias informações sobre o processo de instalação da cadeirinha usando as peças de união nos pontos de fixação ISOFIX.

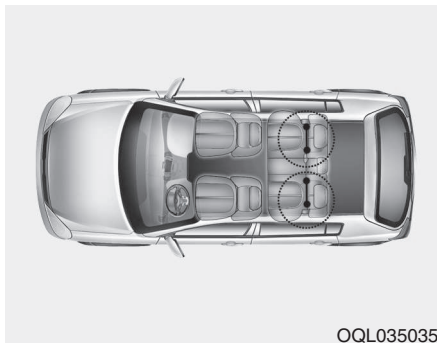

OQL035035

Os pontos de fixação ISOFIX estão presentes nos dois bancos traseiros laterais. A imagem indica a respetiva localização.

### **⚠ AVISO**

Não tente instalar um sistema de retenção para criança no banco central traseiro usando os pontos de fixação ISOFIX. Este banco não está equipado com pontos de fixação ISOFIX. A instalação de uma cadeirinha para criança no banco do meio usando os pontos de fixação dos bancos laterais pode acabar por danificar os pontos de fixação.

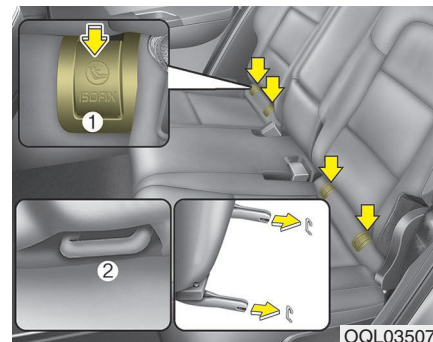

OQL035076

Os pontos de fixação ISOFIX estão localizados entre o encosto e o assento de cada um dos bancos laterais traseiros e estão indicados pelos símbolos.

Para usar os pontos de fixação ISOFIX, empurre a parte superior da tampa do ponto de fixação ISOFIX.

- \* (1) : ISOFIX Anchor Indicador de Posição 
- (2) : ISOFIX Anchor

**Instalação de cadeirinhas para criança com o “Sistema de fixação ISOFIX”**

Para instalar uma compatível com o sistema ISOFIX num dos bancos laterais traseiros:

1. Afaste a fivela do cinto de segurança dos pontos de fixação ISOFIX.
2. Afaste dos pontos de fixação todos os objetos que possam impedir uma união segura entre a cadeirinha e os pontos de fixação ISOFIX.
3. Instale a criança na cadeirinha montada no banco do veículo e depois prenda o banco aos pontos de fixação ISOFIX de acordo com as instruções fornecidas pelo fabricante.
4. Siga as instruções do fabricante para garantir a instalação e ligação adequada das peças de união ISOFIX da cadeirinha aos pontos de fixação ISOFIX.

**⚠ AVISO**

Quando usar o sistema ISOFIX, tome as seguintes precauções:

- Leia e siga todas as instruções de instalação fornecidas com o sistema de retenção para criança.
- Para impedir que a criança consiga agarrar os cintos de segurança não retraídos, feche todas as fivelas dos cintos de segurança que não estejam a ser usados e retraia a correia dos cintos de forma a ficar atrás da criança. As crianças podem ser estranguladas se enrolarem um cinto de ombro ao pescoço e depois o cinto se retrair.
- NUNCA fixe mais do que uma cadeirinha ao mesmo ponto de fixação. Se o fizer, o ponto de fixação ou a peça de união podem soltar-se ou partir-se.

(Continua)

(Continua)

- Depois de um acidente mande sempre examinar o sistema ISOFIX no seu concessionário. Um acidente pode danificar o sistema ISOFIX que deixaria assim de fixar a cadeirinha com segurança.

### Instalação de cadeirinhas para criança com o “Sistema de fixação com tirante superior” (se instalado)

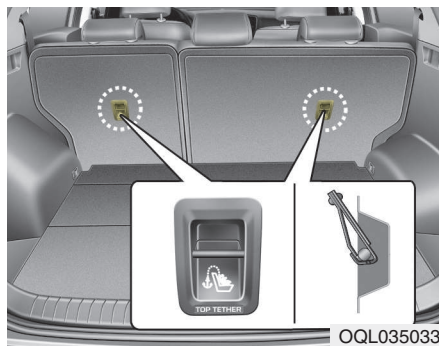

As fixações com tirante superiores para sistemas de retenção de crianças encontram-se na parte posterior das costas dos bancos traseiros.

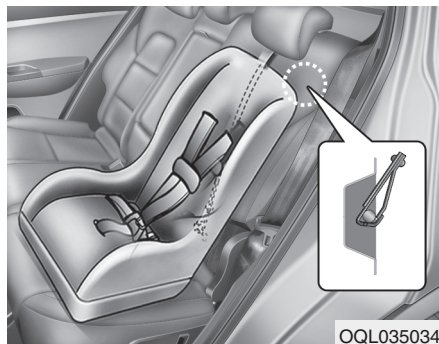

1. Passe a correia do tirante superior da cadeirinha por cima do encosto do banco. Para instalar corretamente a correia do tirante superior, siga as instruções do fabricante da cadeirinha.
2. Ligue a correia do tirante superior ao ponto de fixação correspondente, depois aperte a correia do tirante superior de acordo com as instruções do fabricante de forma a prender firmemente a cadeirinha ao banco.

### **AVISO**

Quando instalar o tirante superior, tenha as seguintes precauções:

- Leia e siga todas as instruções de instalação fornecidas com o sistema de retenção para criança.
- **NUNCA** prenda mais do que uma cadeirinha ao mesmo ponto de fixação do tirante superior ISOFIX. Se o fizer, o ponto de fixação ou a peça de união podem soltar-se ou partir-se.
- Não ligue o tirante superior a outra parte que não seja o ponto correto de fixação do tirante superior. A correia pode não funcionar corretamente se for ligada de outra forma.

(Continua)

**(Continua)**

- Os pontos de fixação das cadeirinhas para criança foram projetados para suportar apenas as cargas exercidas pelas cadeirinhas corretamente instaladas.

Nunca as utilize para fixar cintos de segurança ou arneses de adultos, ou para fixar outros objetos ou equipamentos no veículo.



### Compatibilidade dos lugares do veículo com sistemas de retenção de criança ISOFIX em conformidade com as normas ECE

Grupo de peso	Classe de tamanho	Equipament	Posições ISOFIX do veículo			
			Passageiro da frente	Lateral traseiro (lado do condutor)	Lateral traseiro (lado do passageiro)	Central traseiro
Cadeirainha de mão	F	ISO/L1	-	X	X	-
	G	ISO/L2	-	X	X	-
0 : ATÉ 10 kg	E	ISO/R1	-	IL	IL	-
0+ : ATÉ 13 kg	E	ISO/R1	-	IL	IL	-
	D	ISO/R2	-	IL	IL	-
	C	ISO/R3	-	IL	IL	-
I : 9 A 18 kg	D	ISO/R2	-	IL	IL	-
	C	ISO/R3	-	IL	IL	-
	B	ISO/F2	-	IUF + IL	IUF + IL	-
	B1	ISO/F2X	-	IUF + IL	IUF + IL	-
	A	ISO/F3	-	IUF + IL	IUF + IL	-

IUF = Adequado para cadeirinhas ISOFIX viradas para a frente de tipo universal aprovadas para esta categoria de peso.

IL = Adequada para sistemas de retenção (CRS) ISOFIX indicados na lista em anexo. Estes sistemas de retenção ISOFIX pertencem às categorias “veículo específico”, “restritos” ou “semiuniversais”.

X = Posição ISOFIX não adequada para os sistemas de retenção ISOFIX neste grupo de peso e/classe de tamanho.

\* Tanto o sistema ISO/R2 como o sistema ISO/R3 só podem ser instalados na posição mais avançada do banco do passageiro.

\* Classes de tamanho e equipamentos do sistema de retenção para crianças ISOFIX

A - ISO/F3: Cadeirainha virada para a frente para criança pequena, altura normal (altura 720 mm)

B - ISO/F2: Cadeirainha virada para a frente para criança pequena, altura reduzida (altura 650 mm)

B1 - ISO/F2X: Cadeirainha virada para a frente para criança pequena, altura reduzida, segunda versão (altura 650 mm)

C - ISO/R3: Cadeirainha virada para a retaguarda para criança pequena, tamanho normal

D - ISO/R2: Cadeirainha virada para a retaguarda para criança pequena, tamanho reduzido

E - ISO/R1: Cadeirainha virada para a retaguarda, tamanho bebé

F - ISO/L1: Cadeirainha virada para o lado esquerdo (cadeirinha de mão)

G - ISO/L2: Cadeirainha virada para o lado direito (cadeirinha de mão)

**Instalação segura de uma cadeirinha para criança com o cinto de colo/ombro**

Se não for possível usar o sistema ISOFIX, todas as cadeirinhas de criança devem ser montadas num banco traseiro usando a porção de colo do cinto de segurança de colo/ombro.

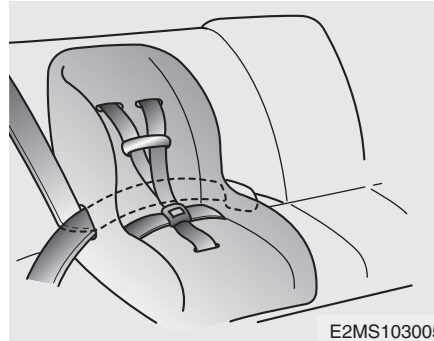

**Instalar um sistema de retenção de crianças com um cinto de colo/ombro**

Para instalar um sistema de retenção para criança nos bancos traseiros, proceda da seguinte forma:

1. Coloque o sistema de retenção num banco traseiro e passe o cinto de colo/ombro à volta ou através da cadeirinha, de acordo com as instruções do respetivo fabricante. Certifique-se de que a correia do cinto não fica torcida.

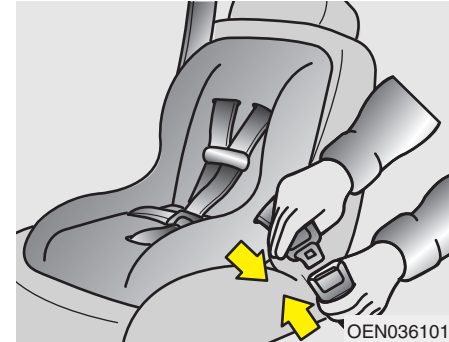

2. Coloque a lingueta do cinto de colo/ombro na fivela. Aguarde até ouvir o "clique" de encaixe. Posicione o botão de desbloqueio de forma a facilitar o respetivo acesso em caso de emergência.



Para retirar a cadeirinha, carregue no botão de desbloqueio da fivela, depois puxe o cinto de colo/ombro para fora e deixe o cinto de segurança retrair-se completamente.

3. Elimine ao máximo a folga do cinto, carregando na cadeirinha para baixo enquanto empurra a correia do cinto de ombro para dentro do retrator.
4. Empurre e puxe o sistema de retenção para confirmar que ficou bem preso no lugar com o cinto de segurança.

Se o fabricante do sistema de retenção recomendar a utilização de um tirante superior juntamente com o cinto de colo/ombro, consulte as páginas 3-40.

### Fixação da cadeira para criança adequada para retenção utilizando o cinto de segurança

*Compatibilidade dos lugares do veículo com sistemas de retenção de criança "universais" com cintos de segurança em conformidade com as normas ECE*

Use um sistema de retenção para criança oficialmente homologado e adequado para os seus filhos. Consulte a tabela seguinte quando pretender usar um sistema de retenção para criança.

Grupo de peso		Posição do Banco				
		Passageiro da frente	Segunda fila			
			Lateral esquerdo	Central (CINTO DE 3 PONTOS)	Central (CINTO DE 2 PONTOS)	Lateral direito
Grupo 0 (0-9 meses)	ATÉ 10 kg	U	U	U	UF	U
Grupo 0 + (0-2 anos)	ATÉ 13 kg	U	U	U	UF	U
Grupo I (9 meses-4 anos)	9 A 18 kg	U	U	U	UF	U
Grupo II (15 a 25 kg)	15 A 25 kg	U	U	X	UF	U
Grupo III (22 a 36 kg)	22 A 36 kg	U	U	X	UF	U

U = Adequado para cadeirinhas de tipo "universal", aprovadas para este grupo de peso. (Quando instalar a cadeirinha no banco do passageiro da frente, o ângulo do encosto do banco deve encontrar-se o mais para a frente possível, para que a cadeirinha fique bem presa).

UF = Adequado para cadeirinhas de tipo "universal" viradas para a frente do veículo, aprovadas para este grupo de peso.

L = Adequado para sistemas especiais de retenção indicados na lista em anexo. Estes sistemas de retenção pertencem às categorias de "veículo específico", "restritos" ou "semiuniversais".

B = Sistema de retenção integrado aprovado para este grupo de peso.

X = Posição do banco inadequada para crianças deste grupo de peso.

## Sistema de segurança do seu veículo

---

### *Sistemas de retenção para crianças recomendados – Para a Europa*

Grupo de peso	Classe de tamanho	Equipamento	Nome	Fabricante	Tipo de Fixação	Nº de homologação ECE-R44
Grupo 0-1 (0 ~ 13 kg)	E	ISO/R1	Baby Safe Plus	Britax Römer	Virada para a retaguarda com base ISOFIX	E1 04301146
Grupo 1 (9 ~ 18 kg)	B1	ISO/F2X	Duo Plus	Britax Römer	Virada para a frente com ISOFIX e tirante superior	E1 04301133

### *Informações do fabricante da cadeira de criança*

Britax Römer <http://www.britax.com>

## SISTEMA DE RETENÇÃO SUPLEMENTAR (SRS) DE AIRBAGS (SE INSTALADA)

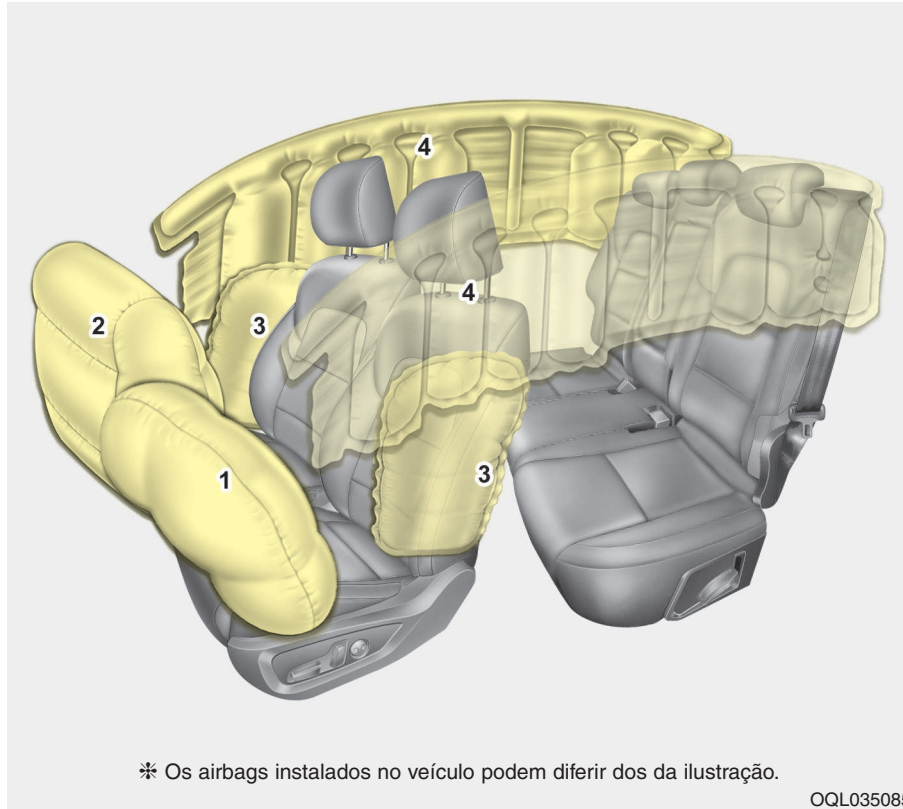

- (1) Airbag frontal do condutor
- (2) Airbag frontal do passageiro\*
- (3) Airbag lateral\*
- (4) Airbag de cortina\*

\* se instalado

\* Os airbags instalados no veículo podem diferir dos da ilustração.

OQL035085

### AVISO

- Mesmo em veículos com airbags, o condutor e os passageiros têm de colocar sempre os cintos de segurança do veículo, de modo a minimizar o risco e a gravidade das lesões sofridas em caso de colisão ou capotamento.

- SRS e pretensores contêm químicos explosivos.

Se proceder ao polimento do veículo sem desmontar o sistema SRS e os pretensores do veículo, pode causar fogo. Antes proceder ao polimento, recomendamos contactar um concessionário autorizado Kia.

- Mantena os componentes SRS e os cabos fora do alcance da água ou qualquer líquido. Se os componentes SRS ficarem inoperacionais devido à exposição direta à água ou líquido, pode causar fogo ou ferimentos graves.

### Como funciona o sistema dos airbags

- Os airbags só actuam com o interruptor da ignição na posição “ON” ou “START”.
- Os airbags enchem instantaneamente em caso de forte colisão frontal ou lateral (se o veículo dispuser de airbags laterais ou de cortina), para ajudar a proteger os ocupantes contra lesões graves.

### \* INFORMAÇÃO - Para a Europa

De igual modo, os airbags enchem-se instantaneamente num capotamento (caso o veículo esteja equipado com um airbag lateral ou de cortina) para ajudar a proteger os ocupantes contra lesões graves.

- Não há nenhuma velocidade que, por si só, active o enchimento dos airbags.

De um modo geral, os airbags estão concebidos para encher em função da intensidade e da direcção da colisão, sendo estes dois factores que determinam se os sensores enviam ou não um sinal electrónico de activação/inflação.

- A activação dos airbags depende de diversos factores, tais como a velocidade do veículo, os ângulos do impacto e a densidade e a rigidez dos veículos ou objectos em que o seu veículo embate na colisão. Porém, há outros factores a ter em conta.
- Os airbags frontais enchem e esvaziam-se completamente num instante.

É praticamente impossível ver os airbags a encher num acidente. É muito mais provável que veja apenas os airbags já vazios e saídos dos respectivos compartimentos após a colisão.

- Para ajudar a proteger os ocupantes numa forte colisão, os airbags têm de encher rapidamente. A velocidade de enchimento dos airbags resulta do período de tempo extremamente curto em que se dá a colisão e da necessidade de interpor o airbag entre o ocupante e as estruturas do veículo, antes do primeiro embater nas últimas. Esta velocidade de enchimento reduz o risco de lesões graves ou passíveis de fazer perigar a vida dos ocupantes numa forte colisão, factor que é necessariamente tido em conta pelo design dos airbags.  
Contudo, o enchimento dos airbags pode também causar lesões como abrasões faciais, contusões e fracturas ósseas, e, por vezes, outras lesões mais graves, dado que a velocidade de enchimento torna a expansão dos airbags extremamente forte.
- **Há mesmo situações em que o contacto com o airbag do volante pode causar lesões fatais, nomeadamente se o ocupante estiver excessivamente próximo do volante.**

**⚠ AVISO**

- **Para evitar lesões pessoais graves ou fatais causadas pela activação dos airbags numa colisão, o condutor deve sentar-se o mais atrás e distante possível do airbag do volante (pelo menos a uma distância de 250 mm). Quanto ao passageiro da frente, deve recuar sempre o seu banco o mais possível e recostar-se nas costas do mesmo.**
- **Os airbags enchem instantaneamente em caso de colisão, pelo que, se não estiverem sentados numa posição correcta, os passageiros poderão sofrer lesões causadas pela forte expansão dos airbags.**
- **O enchimento dos airbags pode causar lesões como abrasões faciais ou corporais, ferimentos causados por vidros partidos ou queimaduras causadas por explosivos.**

***Ruído e fumo***

Quando enchem, os airbags emitem um ruído sonoro e deixam fumo e poeira no ar interior do veículo. Esta situação é normal, resultando da ignição do mecanismo de enchimento dos airbags. Após o enchimento do airbag, poderá sentir um grande desconforto ao respirar, devido ao contacto do seu tórax com o cinto de segurança e o airbag, bem como à inalação do fumo e poeira dos airbags. **Aconselhamos-lhe vivamente a abertura das portas e/ou dos vidros do veículo assim que puder, após o impacto, de modo a diminuir o desconforto e a impedir a exposição prolongada ao fumo e à poeira.**

Embora o fumo e a poeira dos airbags não sejam tóxicos, podem causar irritações cutâneas (olhos, nariz, garganta, etc.). Se isso acontecer, lave imediatamente a zona afectada com água fria e consulte o médico se os sintomas persistirem.



**⚠️ AVISO**

Quando os airbags se activam, as peças a eles ligadas do volante e/ou do painel de instrumentos e/ou das longarinas do tecto de ambos os lados do veículo, por cima das portas do habitáculo, ficam muito quentes. Para evitar lesões, não toque nos componentes internos dos compartimentos dos airbags logo após o enchimento de um airbag.

***Etiqueta de aviso do airbag do passageiro da frente da cadeira de criança***

■ Tipo A



OYDESA2042

■ Tipo B

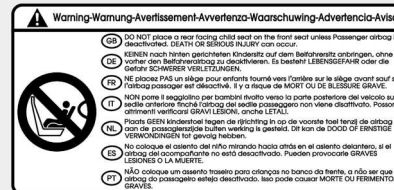

OJD032059

**⚠️ AVISO**

Nunca coloque um sistema de retenção de crianças virado para trás no banco do passageiro da frente com o airbag lateral do passageiro ativado. O enchimento do airbag pode atingir o sistema de retenção virado para trás e matar a criança.

Não coloque igualmente uma cadeira de criança virada para a frente no banco do passageiro da frente. Se o airbag frontal do passageiro encher, pode causar lesões graves ou fatais na criança.

**⚠️ AVISO**

- **NUNCA** utilizar o sistema de retenção para crianças no banco dianteiro protegido com AIRBAG ATIVO, dado que pode conduzir à morte ou provocar ferimentos graves na criança.
- Se as crianças se sentarem nos lugares laterais do banco traseiro do veículo equipado com airbags laterais e/ou de cortina, instale sempre a cadeira de criança o mais longe possível do lado da porta e fixe-a correctamente. O enchimento dos airbags laterais e/ou de cortina pode provocar lesões graves ou mortais num bebé ou criança.

**Luz de aviso de airbag**



A luz de aviso de airbag do painel de instrumentos destina-se a alertar o condutor para um possível problema no Sistema de Retenção Suplementar (SRS) de Airbags.

Ao ligar a ignição (posição “ON”), a luz de aviso deverá acender-se cerca de 6 segundos, apagando-se em seguida.

Mande inspeccionar o sistema se:

- A luz não se acender temporariamente com a ligação da ignição.
- A luz permanecer acesa após os cerca de 6 segundos predefinidos.

- A luz se acender com o veículo em andamento.
- A luz pisca com o interruptor da ignição na posição “ON”.

### Componentes e funções do sistema SRS

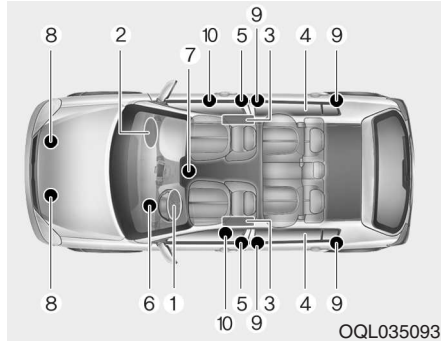

O sistema SRS é composto pelos seguintes componentes:

1. Módulo do airbag frontal do condutor
2. Módulo do airbag frontal do passageiro\*
3. Módulos dos airbags laterais\*
4. Módulos dos airbags de cortina\*
5. Conjuntos dos pretensores dos retractoros\*
6. Luz de aviso de airbag

7. Módulo de controlo do sistema SRS (SRSCM)/Sensor de capotamento\*
8. Sensores de impacto frontais
9. Sensores de impacto laterais\*
10. Sensores de impacto laterais

\* se instalado

O módulo SRSCM monitoriza continuamente todos os componentes do SRS com a ignição ligada, de modo a determinar se o impacto de uma colisão é suficientemente forte para activar o enchimento do airbag ou o pretensor do cinto de segurança.

A luz de aviso air bag do SRS do painel de instrumentos acende-se cerca de 6 segundos após a ligação da ignição (posição 'ON'), apagando-se depois disso.

### **⚠️ AVISO**

Se acontecer alguma das situações seguintes, isso é sinal de que existe uma avaria no SRS.

Recomendamos que o sistema seja inspecionado num concessionário autorizado Kia.

- A luz não se acende por instantes quando a ignição é ligada.
- A luz não se apaga depois de estar acesa cerca de 6 segundos.
- A luz acende-se com o veículo em andamento.
- A luz pisca com o interruptor da ignição na posição "ON".

Airbag frontal do condutor (1)

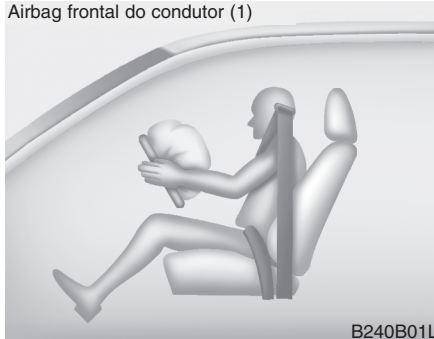

Os módulos dos airbags frontais estão colocados no centro do volante e no painel do passageiro da frente, por cima do porta-luvas. Se o módulo SRSCM detectar um impacto suficientemente forte na dianteira do veículo, activa automaticamente os airbags frontais.

Airbag frontal do condutor (2)

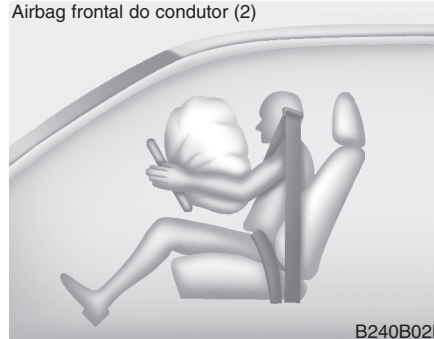

Aquando da activação, as costuras moldadas directamente nas coberturas almofadadas separam-se sob a pressão da expansão dos airbags. A continuação da abertura das coberturas permite então o enchimento total dos airbags.

Airbag frontal do condutor (3)

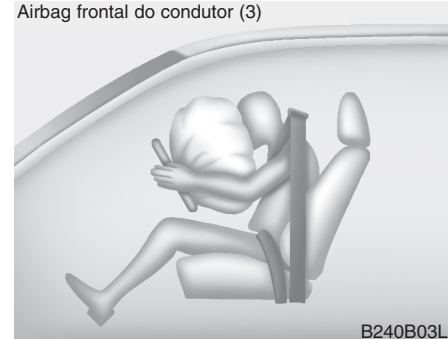

O enchimento total de um airbag, juntamente com a actuação de um cinto de segurança correctamente colocado, atenua o movimento para a frente do condutor ou do passageiro da frente, reduzindo o risco de lesões na cabeça e no tórax.

Depois de encher completamente, o airbag começa imediatamente a esvaziar-se, permitindo ao condutor continuar a olhar para a frente e comandar a direcção ou utilizar outros comandos.

Airbag frontal do passageiro (se instalado)

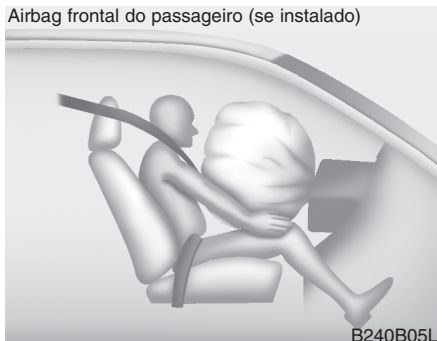

B240B05L

### **⚠ AVISO**

- Não instale nem coloque quaisquer acessórios (suporte para bebidas, porta-cassetes, autocolante, etc.) no painel do passageiro da frente, por cima do porta-luvas, num veículo com airbag do passageiro. Estes objectos podem tornar-se projecteis perigosos e causar lesões em caso de enchimento do airbag do passageiro.

(Continua)

### (Continua)

- Se instalar uma geleira no interior do veículo, não a coloque perto do combinado de instrumentos nem na superfície do painel de instrumentos. Este objecto pode tornar-se um projectil perigoso e causar lesões em caso de enchimento do airbag do passageiro.

### **⚠ AVISO**

- A activação de um airbag é acompanhada de um ruído sonoro, seguido da libertação de uma poeira fina no interior do veículo. Esta situação é normal - os airbags estão envoltos por essa poeira fina - e não representa qualquer perigo. Porém, a poeira gerada pela activação do airbag pode causar irritação cutânea ou ocular, bem como agravar as crises asmáticas, em algumas pessoas. Após um acidente indutor da activação dos airbags, lave sempre bem todas as zonas cutâneas expostas à poeira fina com água morna e um sabão não agressivo.

(Continua)

### (Continua)

- O sistema SRS só actua com a ignição ligada (interruptor na posição "ON"). Se, ao ligar a ignição, a luz de aviso "air bag" do SRS não se acender ou continuar acesa após os cerca de 6 segundos predefinidos ou, após a ligação do motor, se acender com o veículo em andamento, isso é sinal de que o sistema SRS não está a funcionar correctamente. Se isto se verificar, recomendamos que o sistema seja inspecionado num concessionário autorizado Kia.
- Antes de trocar um fusível ou desligar um borne da bateria, rode o interruptor da ignição para a posição "LOCK" e remova o interruptor. Nunca remova ou troque o ou os fusíveis do(s) airbag(s) com a ignição ligada (posição "ON"). Se ignorar este aviso, a luz de aviso "air bag" do SRS acende-se.

### Airbag frontal do condutor e do passageiro



O seu veículo está equipado com um Sistema de Retenção Suplementar (Air Bag) e com cintos de segurança colo/ombro para as posições de sentado dos assentos quer do condutor quer do passageiro.

A presença do sistema é sinalizada pelas palavras "AIR BAG" localizadas na tampa acolchoada do airbag no volante e no painel frontal do passageiro da frente por cima do porta-luvas.

O sistema SRS é composto por airbags instalados sob as coberturas almofadadas do centro do volante e do painel frontal do passageiro, por cima do porta-luvas.

A finalidade do sistema SRS é, num impacto frontal suficientemente forte, oferecer ao condutor e/ou ao passageiro da frente do veículo uma protecção suplementar à oferecida pelo sistema de cintos de segurança.

### AVISO

Utilize sempre cintos de segurança e cadeiras de criança, seja onde, com quem e em que circunstâncias for! Os airbags enchem repentinamente com uma força considerável. Os cintos de segurança mantêm os ocupantes numa posição correcta para maximizar a protecção oferecida pelos airbags. Os ocupantes que viajam numa posição incorrecta e sem cinto de segurança podem sofrer lesões graves aquando do enchimento dos airbags. Cumpra sempre as precauções de segurança a ter com os cintos de segurança, airbags e ocupantes referidas neste manual.

Para diminuir as possibilidades de lesões graves ou fatais e maximizar a protecção e a segurança oferecidas pelo sistema de retenção:

- Nunca sente uma criança numa cadeira de criança ou auxiliar no banco do passageiro da frente.

(Continua)

(Continua)

- **ABC - (Always Buckle Children)**  
Coloque sempre o cinto de segurança nas crianças e transporte-as nos bancos da 2ª fila. É o lugar mais seguro para as crianças viajarem.
- Os airbags frontais e laterais podem lesionar ocupantes mal posicionados nos bancos dianteiros.
- Sem comprometer a posição de condução e o controlo do veículo, recue o seu banco o mais possível para se afastar dos airbags frontais.
- O condutor e os passageiros nunca se devem sentar ou encostar demasiado perto dos airbags. Se estiverem mal posicionados, podem sofrer lesões graves causadas pelo enchimento dos airbags.
- Nunca se encoste à porta ou à consola central. Sente-se sempre na vertical.

(Continua)

(Continua)

- Não deixe um passageiro sentar-se no banco do passageiro da frente se o indicador de desactivação (“OFF”) do airbag frontal do passageiro estiver aceso, visto que o airbag não se activará em caso de colisão frontal moderada ou forte.
- Não coloque objectos sobre ou perto dos módulos dos airbags instalados no volante, painel de instrumentos ou painel frontal do passageiro, por cima do portaluvas. Esses objectos podem tornar-se contundentes se o veículo sofrer uma colisão suficientemente forte para activar os airbags.
- Não force nem desligue as cablagens ou outros componentes do sistema SRS. Pode sofrer lesões causadas pela activação accidental dos airbags ou pela inutilização do sistema SRS.

(Continua)

(Continua)

- Se a luz de aviso se mantiver ligada durante o veículo em andamento, recomendamos mandar verificar o sistema a um concessionário Kia.
- Os airbags só têm uma única utilização - recomendamos mandar substituir o sistema num concessionário autorizado Kia.
- O sistema SRS foi concebido para só activar os airbags frontais se o impacto sofrido for suficientemente forte e tiver um ângulo inferior a 30° em relação ao eixo longitudinal dianteiro do veículo. Além disso, os airbags só se activam uma vez. Os cintos de segurança têm de ser sempre colocados.
- Os airbags frontais não foram concebidos para se activarem em impactos laterais, impactos traseiros ou capotamentos. Além disso, os airbags frontais não se activam em colisões frontais abaixo do limiar de activação.

(Continua)

(Continua)

- Nunca se deve colocar uma cadeira de criança no banco do passageiro da frente. A criança nela sentada pode sofrer lesões graves ou morrer devido à activação de um airbag em caso de acidente.
- As crianças com menos de 12 anos têm sempre de viajar devidamente retidas no banco traseiro. Nunca deixe uma criança viajar no banco do passageiro da frente. Se um(a) jovem com mais de 12 anos tiver de se sentar no banco do passageiro da frente, terá de viajar com o cinto de segurança bem colocado e o banco o mais recuado possível.
- Para maximizar a protecção e a segurança em todos os tipos de colisões, todos os ocupantes, incluindo o condutor, devem colocar sempre os cintos de segurança, haja ou não airbag para o seu lugar, de modo a minimizar o risco de lesões graves ou morte em caso de colisão.

(Continua)

(Continua)

- Não se sente nem encoste demasiado perto do airbag com o veículo em andamento.
- Um ocupante sentado incorrectamente ou fora de posição pode sofrer lesões graves ou fatais em caso de colisão. Os ocupantes devem viajar na vertical e com as costas do respectivo banco na mesma posição, centrados no assento, com os cintos de segurança colocados, as pernas confortavelmente estendidas e os pés assentes no piso, até o veículo estacionar e a chave ser retirada da ignição.
- O sistema SRS de airbags tem de actuar muito rapidamente para oferecer protecção numa colisão. Se um ocupante estiver mal posicionado por não ter o cinto de segurança colocado, o airbag pode atingi-lo de modo a causar-lhe lesões graves ou fatais.



### Airbag lateral (se instalado)

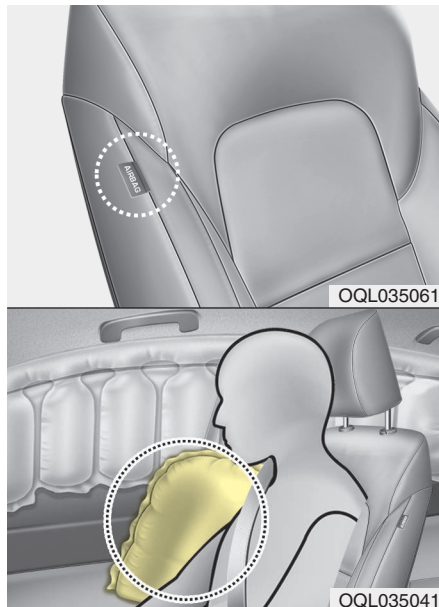

\* Os airbags instalados no veículo podem diferir dos da ilustração.

O seu veículo está equipado com um airbag lateral em cada banco da frente.

O objetivo dos airbags consiste em proporcionar ao condutor e/ou passageiro da frente proteção adicional em complemento à proporcionada apenas pelos cintos de segurança.

Os airbags laterais destinam-se a ser acionados apenas em certas colisões de impacto lateral, dependendo da gravidade, ângulo, velocidade e ponto de o impacto da colisão. No entanto, se o limiar de acionamento lateral for atingido num embate frontal, os airbags laterais podem disparar. Os airbags laterais não foram projetados para funcionar em todas as situações de impacto lateral ou capotamento.

Os airbags laterais podem ser acionados apenas no lado do impacto ou nos dois lados.

### \* INFORMAÇÃO - se instalado com sensor de capotamento

- Além disso, em certas situações de capotamento, são acionados os airbags de ambos os lados.
- O airbag lateral pode ser acionado se o sensor de capotamento avaliar a situação como sendo um capotamento.

### **AVISO**

**Não permita aos ocupantes do seu veículo que encostem a cabeça ou o corpo às portas, coloquem os braços nas portas ou através das janelas nem que coloquem objectos entre si e as portas, se os lugares ocupados estiverem equipados com airbags laterais e/ou de cortina.**

**⚠ AVISO**

- O airbag lateral destina-se a complementar, e não a substituir, o sistema de cintos de segurança do condutor e do passageiro da frente. Deste modo, os cintos de segurança têm de estar sempre colocados com o veículo em andamento. Os airbags enchem apenas em situações de impacto lateral ou capotamento\*1 suficientemente graves para causarem lesões significativas nos ocupantes do veículo.

(Continua)

\*1 Só veículos equipados com sensor de capotamento.

(Continua)

- Para maximizar a protecção oferecida pelo sistema de airbags laterais e evitar lesões causadas pelo enchimento desses airbags, ambos os ocupantes dos bancos dianteiros devem sentar-se na vertical com o cinto de segurança correctamente colocado. O condutor deve ter as mãos no volante, nas posições das 9:00 h e 3:00 h. Quanto ao passageiro da frente, deve ter os membros superiores assentes no colo.
- Não utilize coberturas acessórias nos bancos.
- A utilização destas coberturas pode diminuir ou impedir a eficácia do sistema.
- Não instale acessórios do lado ou perto do airbag lateral.
- Não coloque objectos sobre o airbag ou entre si e o airbag.

(Continua)

(Continua)

- Não coloque objectos (guarda-chuva, saco, etc.) entre a porta dianteira e o banco dianteiro. Esses objectos podem tornar-se projecteis perigosos e causar lesões nos ocupantes se o airbag lateral encher.
- Para impedir uma activação extemporânea do airbag lateral causadora de eventuais lesões pessoais, evite bater no sensor de impacto lateral com a ignição do veículo ligada.
- Se o banco ou o revestimento do banco estão danificados, recomendamos mandar fazer revisão ao sistema num concessionário autorizado Kia.

### Airbag de cortina (se instalado)

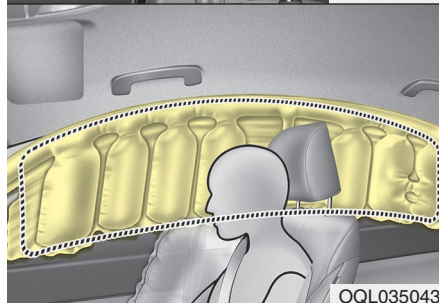

\* Os airbags instalados no veículo podem diferir dos da ilustração.

Os airbags de cortina estão colocados ao longo das longarinas do tecto do veículo, por cima das portas dianteiras e traseiras do habitáculo.

Destinam-se a proteger a cabeça dos ocupantes dos bancos dianteiros e dos lugares laterais dos bancos traseiros em determinadas colisões de impacto lateral.

Os airbags de cortina foram concebidos para encher em certas colisões com impacto lateral, consoante a intensidade, o ângulo, a velocidade e o ponto do impacto. No entanto, quando o limiar de acionamento lateral é atingido num impacto frontal, os airbags laterais podem disparar.

Os airbags de cortina podem ser acionados apenas no lado do impacto ou nos dois lados.

Os airbags de cortina não foram projetados para funcionar em todas as situações de impacto lateral ou capotamento.

### \* INFORMAÇÃO - se instalado com sensor de capotamento

- Além disso, em certas situações de capotamento, são acionados os airbags de cortina de ambos os lados.
- O airbag de cortina pode ser acionado se o sensor de capotamento avaliar a situação como sendo um capotamento.

**⚠ AVISO**

- Para os airbags laterais (airbags laterais propriamente ditos e airbags de cortina) maximizarem o seu nível de protecção, os dois pares de ocupantes dos bancos dianteiros e dos lugares laterais dos bancos traseiros devem sentar-se na vertical e com os cintos de segurança correctamente colocados. Não esquecer que as crianças devem viajar sentadas numa cadeira de criança adequada no banco traseiro.
- Se houver crianças nos lugares laterais dos bancos traseiros, terão de viajar numa cadeira de criança adequada. Coloque sempre a cadeira de criança o mais afastada possível do lado da porta e fixe-a num lugar com sistema de retenção.

(Continua)

(Continua)

- Se viajarem sentados em bancos equipados com airbags laterais ou de cortina, não deixe os passageiros encostarem a cabeça ou o corpo nas portas, colocarem os braços nas portas, esticarem os braços para fora do vidro ou colocarem objectos entre eles e as portas.
- Nunca tente abrir ou reparar qualquer um dos componentes do sistema de airbag lateral. Recomendamos mandar proceder à revisão do sistema num concessionário autorizado Kia.

O incumprimento das instruções acima referidas pode resultar em lesões graves ou a morte de ocupantes do veículo em caso de acidente.

**Por que é que o meu airbag não se encheu numa colisão?**

**(Condições de enchimento e não-enchimento do airbag)**

Há muitos tipos de acidentes em que o airbag não deverá aumentar o nível de protecção.

Entre eles estão impactos traseiros, segundas ou terceiras colisões em choques em cadeia ou ainda impactos a baixa velocidade.

### Sensores de colisão dos airbags

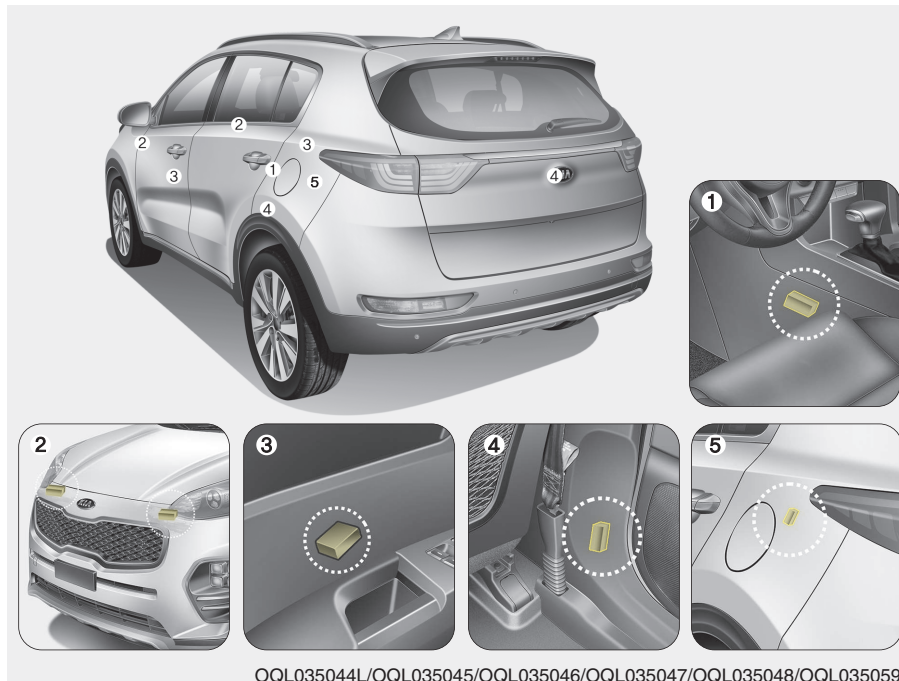

OQL035044L/OQL035045/OQL035046/OQL035047/OQL035048/OQL035059L

- |  |  |
|--|--|
| (1) Módulo de controlo do SRS / Sensor de capotamento (se instalado) | (4) Sensor de impacto lateral (se instalado) |
| (2) Sensor de impacto frontal  | (5) Sensor de impacto lateral (se instalado) |
| (3) Sensor de impacto lateral (se instalado)                         |  |

\* O aspeto real dos sensores de colisão dos airbags do veículo pode diferir da imagem.

**▲ AVISO**

- Não bata nem deixe que objectos batam nos pontos de instalação dos airbags ou dos sensores.

Isso pode provocar a activação extemporânea dos airbags, que pode resultar em lesões pessoais graves ou fatais.

- Se o ponto de instalação ou o ângulo dos sensores for alterado de alguma maneira, os airbags podem activar-se na altura errada ou não se activar na altura necessária, causando lesões graves ou fatais.

Assim, não tente efectuar trabalhos de manutenção em redor ou nos sensores dos airbags. Recomendamos mandar proceder à revisão do sistema num concessionário autorizado Kia.

(Continua)

(Continua)

- Podem surgir problemas se os ângulos de instalação dos sensores forem alterados devido a deformação do para-choques, carroçaria, portas da frente e pilares C, onde estão instalados os sensores de impacto lateral. Recomendamos que o sistema seja revisto por um concessionário Kia.
- O seu veículo foi concebido para absorver o impacto e activar o(s) airbag(s) em determinadas colisões. A instalação de protecções nos pára-choques ou a substituição de um pára-choques por peças que não sejam de origem pode afectar negativamente o desempenho dos sensores e a activação dos airbags do seu veículo numa colisão.

**▲ AVISO - Para a Europa**

Se o seu veículo estiver equipado com airbags laterais e de cortina, rode o interruptor da ignição para a posição "OFF" ou "ACC" durante o reboque do veículo.

Os airbags laterais e de cortina podem encher com a ignição ligada e o sensor de capotamento interpreta a situação como um capotamento real.

### Condições de enchimento dos airbags

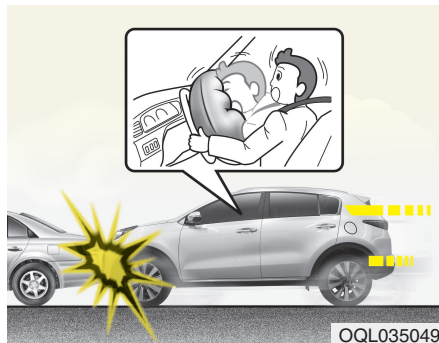

#### Airbags frontais

Os airbags dianteiros foram projetados para insuflar numa colisão frontal, em função da gravidade, velocidade e ângulos de impacto.

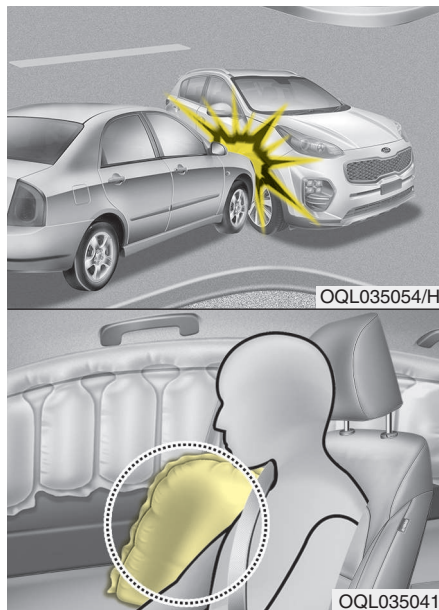

\* Os airbags instalados no veículo podem diferir dos da ilustração.

#### Airbags de lateral e de cortina (se instalado)

Os airbags de lateral e de cortina foram concebidos para encher se os sensores de colisão lateral detectarem uma colisão, consoante a intensidade, a velocidade ou os ângulos do impacto.

Embora os airbags frontais (airbags frontais do condutor e do passageiro da frente) estejam concebidos para encher apenas em colisões frontais, podem também encher noutros tipos de colisões, se os sensores de impacto frontal detectarem um impacto suficiente. Os airbags laterais (airbags laterais propriamente ditos e/ou airbags de cortina) estão concebidos para encher apenas em colisões de impacto lateral, mas podem encher noutras colisões, se os sensores de impacto lateral detectarem um impacto suficiente. Se o chassis do veículo sofrer um impacto provocado por saltos ou objectos existentes em estradas acidentadas ou passeios, os airbags podem activar-se. Para impedir a activação extemporânea dos airbags, conduza devagar em estradas em mau estado ou em pisos pouco não indicados para o tráfego automóvel.

**\* INFORMAÇÃO - Para a Europa**

De igual modo, os airbags de lateral e de cortina foram concebidos para encher se um sensor de capotamento detectar um capotamento.

**Condições de não-enchimento dos airbags**

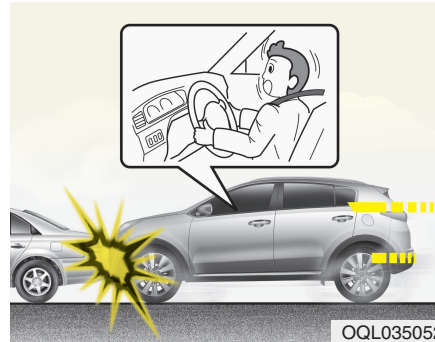

- Os airbags poderão não activar-se em certas colisões a baixa velocidade. Neste caso, os airbags foram concebidos para não se activarem por não aumentarem o nível de protecção já oferecido pelos cintos de segurança.



- Os airbags frontais não foram concebidos para encher em colisões traseiras, visto que os ocupantes são deslocados para trás pela força do impacto. Neste caso, o enchimento dos airbags não traria qualquer vantagem adicional em termos de protecção dos ocupantes.



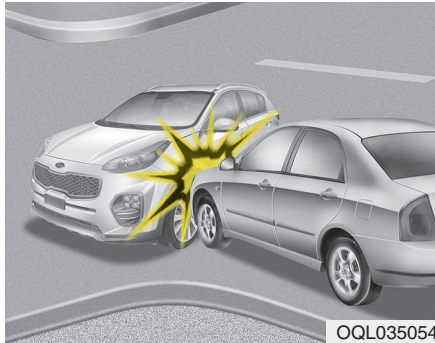

- Os airbags frontais podem não encher em colisões de impacto lateral, visto que os ocupantes se deslocam na direcção da colisão. Assim, em impactos laterais, a activação dos airbags frontais não traria qualquer vantagem adicional em termos de protecção dos ocupantes.
- Porém, se o veículo estiver equipado com airbags de lateral e de cortina, estes podem encher, consoante a intensidade, a velocidade do veículo e os ângulos do impacto.

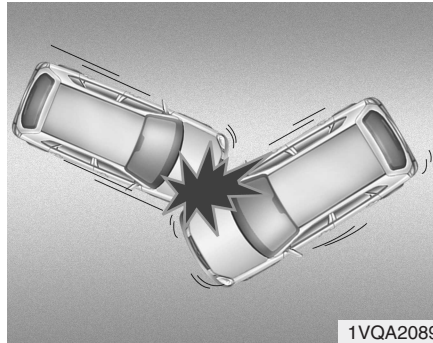

- Numa colisão inclinada ou angular, a força do impacto poderá fazer deslocar os ocupantes numa direcção em que os airbags não poderiam oferecer qualquer protecção suplementar, pelo que os sensores poderão não activar nenhum airbag.



- Mesmo antes do impacto, é frequente os condutores travarem a fundo. Esta travagem a fundo faz baixar a dianteira do veículo, que pode assim enfiar-se debaixo de outro veículo com uma altura mínima ao chão mais elevada. Os airbags poderão não encher nesta situação, já que as forças de desaceleração detectadas pelos sensores poderão ser significativamente substituídas por estas colisões “com abaixamento”.

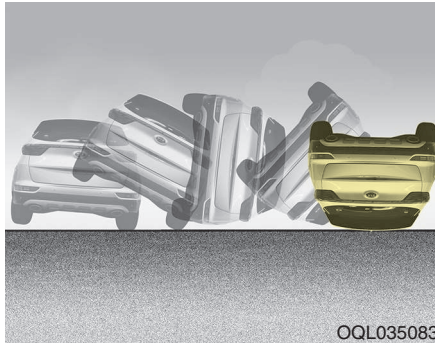

- Os airbags frontais podem não encher em acidentes com capotamento nos quais o seu enchimento não aumente o nível de protecção dos ocupantes.

#### \* INFORMAÇÃO - Exceto europa

No entanto, os airbags laterais e/ou de cortina podem insuflar em caso de capotamento do veículo motivado através de colisão lateral e se o veículo está equipado com airbags laterais e de cortina.

#### \* INFORMAÇÃO - Para a Europa

Porém, se o veículo estiver equipado com airbags de lateral e de cortina, estes podem encher se o sensor de capotamento detectar um capotamento.

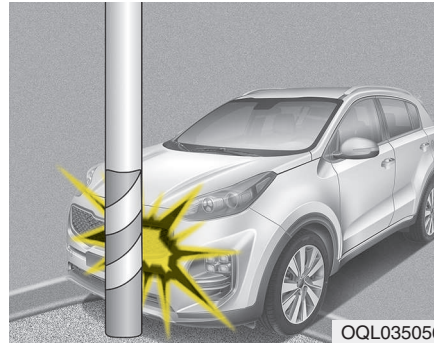

- Os airbags podem não encher se o veículo colidir com objectos tais como postes ou árvores. Nestas colisões, o ponto de impacto está centrado numa área e a força total do impacto não chega aos sensores.

### Cuidados a ter com o sistema SRS

O sistema SRS é praticamente livre de manutenção, pelo que não tem peças que você possa manter ou reparar em segurança. Se a luz de aviso do airbag SRS não acender, ou se mantêm continuamente acesa, recomendamos mandar verificar o sistema num concessionário autorizado Kia.

#### **⚠ AVISO**

- **A modificação dos componentes ou cablagens do sistema SRS, incluindo a colocação de qualquer tipo de emblemas nas coberturas almofadadas ou modificações da estrutura da carroçaria, podem afectar negativamente o desempenho do sistema SRS e causar eventuais lesões.**

(Continua)

### (Continua)

- Para limpar as coberturas almofadadas dos airbags, utilize apenas um pano macio e seco ligeiramente humedecido com água limpa. A utilização de solventes ou produtos de limpeza pode afectar negativamente as coberturas dos airbags e activação correcta do sistema.
- Não coloque objectos sobre ou perto dos módulos dos airbags instalados no volante, painel de instrumentos e painel frontal do passageiro, por cima do portaluvas. Esses objectos podem tornar-se contundentes se o veículo sofrer uma colisão suficientemente forte para activar os airbags.
- Se o airbag insuflar, recomendamos mandar substituir o sistema num concessionário autorizado Kia.

(Continua)

### (Continua)

- Não force nem desligue as cablagens ou outros componentes do sistema SRS. Pode sofrer lesões causadas pelo enchimento accidental dos airbags ou pela inutilização do sistema SRS.
- Se for necessário inutilizar os componentes do sistema dos airbags ou desmontar o veículo para o mandar para a sucata, é preciso cumprir certas precauções de segurança. Estas precauções são conhecidas por qualquer concessionário autorizado Kia, que lhe pode dar toda a informação necessária. O incumprimento dessas precauções e procedimentos de segurança pode aumentar o risco de lesões pessoais.
- Se o seu veículo ficou submerso dentro de água e se tem as alcatifas molhadas ou água no piso, não deve tentar pôr o motor a funcionar; recomendamos contactar um concessionário autorizado Kia.

## Precauções de segurança suplementares

- **Nunca deixe os passageiros viajarem no espaço de carga ou em cima de um banco traseiro rebatido.** Os ocupantes devem viajar todos na vertical, recostados nos bancos, com os cintos de segurança colocados e os pés assentes no piso do veículo.
- **Os passageiros não devem sair ou mudar de banco com o veículo em andamento.** Um passageiro que não tenha o cinto de segurança colocado numa colisão ou travagem de emergência pode ser atirado contra o interior do veículo, contra os outros ocupantes ou para fora do veículo.
- **Cada cinto de segurança foi concebido para reter um só ocupante.** Se houver mais de uma pessoa a utilizar o mesmo cinto, esses ocupantes podem sofrer lesões graves ou morrer numa colisão.
- **Não coloque acessórios nos cintos de segurança.** Os dispositivos utilizados para aumentar o conforto do ocupante ou reposicionar o cinto podem reduzir o nível de protecção por ele oferecido e aumentar as possibilidades de lesões graves numa colisão.

- **Os passageiros não devem colocar objectos duros ou pontiagudos entre eles e os airbags.** A presença de objectos duros ou pontiagudos no seu colo ou na sua boca pode, em caso de enchimento de um airbag, causar-lhe lesões.
- **Mantenha os ocupantes afastados das coberturas dos airbags.** Os ocupantes devem sentar-se todos na vertical, recostados nos bancos, com os cintos de segurança colocados e os pés assentes no piso do veículo. Se os ocupantes estiverem demasiado perto das coberturas dos airbags, podem sofrer lesões caso estes encham.
- **Não ligue nem coloque objectos sobre ou perto das coberturas dos airbags.** Qualquer objecto ligado ou colocado nas coberturas dos airbags frontais ou laterais pode interferir com o correcto funcionamento dos airbags.
- **Não modifique os bancos dianteiros.** A modificação dos bancos dianteiros pode interferir com o funcionamento dos componentes de detecção ou dos airbags laterais do sistema SRS.
- **Não coloque objectos debaixo dos bancos dianteiros.** Os objectos aí colocados podem interferir com o funcionamento dos componentes de detecção e das cablagens do sistema SRS.
- **Não viaje com uma criança ou um bebé ao colo.** A criança pode sofrer lesões graves ou morrer em caso de colisão. Os bebés e crianças devem viajar todos devidamente retidos por cadeiras adequadas e cintos de segurança no banco traseiro.

### **Acrescentar equipamento ou modificar o veículo equipado com airbags**

Se modificar o seu veículo mudando-lhe o quadro, os pára-choques, os painéis metálicos da dianteira ou laterais ou a altura de condução, estas modificações podem afectar o funcionamento do sistema dos airbags do veículo.

#### **⚠ AVISO**

- **Os ocupantes mal sentados ou posicionados podem ser atirados para demasiado perto de um airbag activado, bater na estrutura interior ou sair fora do veículo, sofrendo lesões graves ou fatais.**
- **Sente-se sempre na vertical com as costas do banco na mesma posição, centrado no assento do banco, com o cinto de segurança colocado, as pernas confortavelmente estendidas e os pés assentes no piso do veículo.**

### Etiqueta de aviso dos airbags

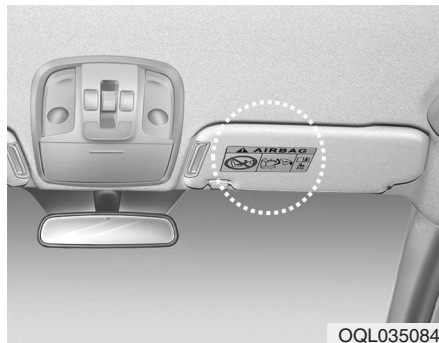

As etiquetas de aviso dos airbags destinam-se a alertar o condutor e os passageiros dos riscos potenciais do sistema dos airbags.

Chamamos a sua atenção para o facto destes avisos governamentais se centralizarem nos riscos para as crianças. Gostaríamos também de o consciencializar para os riscos a que os adultos estão expostos, riscos esses que descrevemos anteriormente.

# Sistemas e equipamentos do veículo

Chaves . . . . .	4-4	Porta da bagageira . . . . .	4-23
• Registrar o código da chave . . . . .	4-4	Vidros . . . . .	4-26
• Utilizações da chave . . . . .	4-4	Capô . . . . .	4-31
Abertura comandada à distância . . . . .	4-7	Tampa do bocal de enchimento do combustível . . . . .	4-33
• Precauções a ter com o transmissor . . . . .	4-8	Tecto de abrir panorâmico . . . . .	4-36
• Substituição da pilha . . . . .	4-9	Volante . . . . .	4-40
Chave inteligente . . . . .	4-10	• Inclinação do volante . . . . .	4-41
• Funções do sistema de entrada com comando remoto . . . . .	4-10	• Buzina . . . . .	4-42
• Funções chave inteligente . . . . .	4-11	• Direcção flex (regulável) . . . . .	4-42
• Precauções a ter com a chave inteligente . . . . .	4-12	Espelhos . . . . .	4-45
• Substituição da pilha . . . . .	4-13	• Espelho retrovisor interior . . . . .	4-45
Sistema de alarme antifurto . . . . .	4-15	• Espelhos retrovisores exteriores . . . . .	4-46
Fechaduras das portas . . . . .	4-18	Painel de instrumentos . . . . .	4-49
• Utilizar as fechaduras das portas no exterior do veículo . . . . .	4-18	• Iluminação do painel de instrumentos . . . . .	4-50
• Acionamento das fechaduras das portas a partir do lado de dentro do veículo . . . . .	4-19	• Indicadores . . . . .	4-50
• Sistema de destrancagem das portas após detecção de impacto . . . . .	4-21	• Indicador da mudança do transeixo . . . . .	4-53
• Sistema de trancagem das portas sensível à velocidade . . . . .	4-21	• Luzes de aviso e indicadores luminosos . . . . .	4-59
• Fecho para protecção de crianças nas portas traseiras . . . . .	4-22	Sistema de assistência ao estacionamento em marcha-atrás . . . . .	4-74
		• Funcionamento do sistema de assistência ao estacionamento em marcha-atrás . . . . .	4-74
		• Situações em que o sistema de assistência ao estacionamento em marcha-atrás não funciona . . . . .	4-75

• Precauções a ter com o sistema de assistência ao estacionamento em marcha-atrás marcha-atrás...	4-76
• Autodiagnóstico .....	4-76
<b>Sistema de auxílio ao estacionamento .....</b>	<b>4-77</b>
• Funcionamento do sistema de auxílio ao estacionamento .....	4-77
• Condições de inoperacionalidade do sistema de auxílio ao estacionamento .....	4-79
• Autodiagnóstico .....	4-81
<b>Câmara de marcha atrás.....</b>	<b>4-82</b>
<b>Luzes de emergência .....</b>	<b>4-82</b>
<b>Iluminação .....</b>	<b>4-83</b>
• Função de economia da bateria .....	4-83
• Função de acompanhamento dos faróis .....	4-83
• Função de boas-vindas dos faróis .....	4-83
• Comando da iluminação.....	4-84
• Utilização das luzes de estrada .....	4-85
• Indicadores de mudança de direcção e sinais de mudança de faixa .....	4-86
• Luzes de nevoeiro dianteiras .....	4-87
• Luzes de nevoeiro traseiras .....	4-88
• Luzes de condução diurna .....	4-88
• Dispositivo de nivelamento dos faróis .....	4-89
<b>Limpa pára-brisas e limpa-vidros .....</b>	<b>4-90</b>

<b>Iluminação interior .....</b>	<b>4-95</b>
• Luz de leitura.....	4-95
• Luz de habitáculo .....	4-96
• Função de boas vindas das luzes do habitáculo...	4-96
• Luz da bagageira.....	4-97
• Luz do porta-luvas .....	4-97
• Luz do espelho de cortesia .....	4-97
<b>Descongelador.....</b>	<b>4-98</b>
<b>Sistema de climatização manual.....</b>	<b>4-99</b>
<b>Sistema de climatização automático.....</b>	<b>4-108</b>
<b>Descongelação e desembaciamento do pára-brisas .....</b>	<b>4-118</b>
<b>Compartimentos de arrumação .....</b>	<b>4-122</b>
• Arrumação na consola central.....	4-122
• Porta-luvas.....	4-122
• Geleira .....	4-123
• Suporte para óculos de sol .....	4-123
• Caixa de carga .....	4-124
<b>Equipamentos interiores .....</b>	<b>4-125</b>
• Isqueiro.....	4-125
• Cinzeiro .....	4-125
• Suporte para copos .....	4-126
• Pala para o sol .....	4-127
• Tomada eléctrica .....	4-128
• Relógio digital .....	4-129

• Cabide para roupa .....	4-129
• Gancho(s) de fixação dos tapetes.....	4-130
• Rede de carga.....	4-131
• Cobertura de segurança da carga .....	4-131
• Porta-bagagens no tejadilho.....	4-133
<b>Equipamentos exteriores.....</b>	<b>4-133</b>
• Porta-bagagens no tejadilho.....	4-133
<b>Sistema de áudio.....</b>	<b>4-135</b>
• Antena.....	4-135
• Comando à distância do sistema de áudio .....	4-136
• Entrada Aux, USB e iPod®.....	4-137
• <i>Bluetooth</i> ® Wireless Technology Audio .....	4-188



### CHAVES

#### Registrar o código da chave



O número de código da chave está registado no código de barras que acompanha o conjunto das chaves. Se perder

as chaves do veículo, recomendamos contactar um concessionário autorizado Kia. Retire a etiqueta com o código de barras e guarde-a num local seguro. Registe o número de código e guarde esse registo num local seguro e acessível, mas sem ser no veículo.

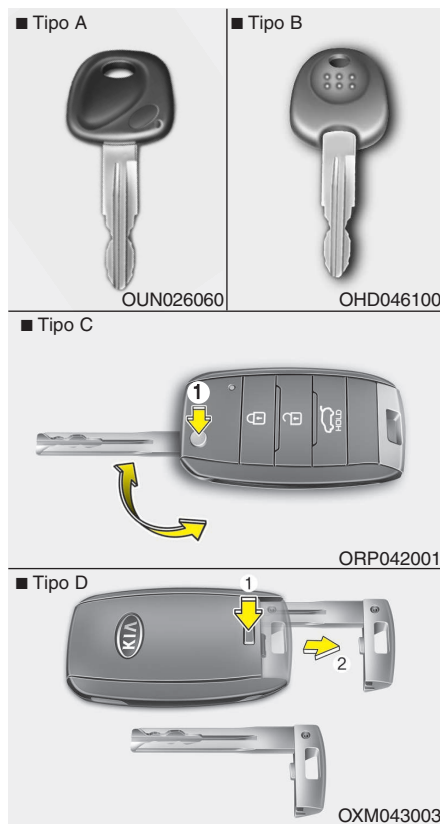

#### Utilizações da chave

- Para ligar o motor de arranque.
- Para trancar e destrancar as portas.

#### Tipo C

Para desdobrar a chave, carregue no botão de libertação. A chave desdobra-se automaticamente.

Para fechar a chave, feche-a manualmente enquanto pressiona o botão de desbloqueio (1).



#### CUIDADO

**Não dobre a chave sem carregar no botão de libertação. Pode danificar a chave.**

#### Tipo D

Para retirar a chave mecânica, pressione o botão de desbloqueio sem soltar (1) e retire a chave mecânica (2).

Para reinstalar a chave mecânica, coloque-a no orifício e pressione até ouvir um 'clik'.

**⚠ AVISO - Chave da ignição (Smart Key)**

Deixar as crianças sem vigilância no interior do veículo com a chave de ignição inteligente (Smart key) no local é perigoso mesmo que a chave não se encontre na ignição ou o botão de arranque estiver na posição DESLIGADO (ACC) ou LIGADO (ON). As crianças imitam os adultos e podem engrenar a chave na ignição ou pressionar o botão de arranque. A chave de ignição inteligente (Smart key) permitiria às crianças acionarem os vidros elétricos ou outros equipamentos, ou até conseguirem pôr o veículo em andamento, o que poderia resultar em ferimentos corporais graves ou mesmo a morte. Em caso algum deixe as chaves no veículo com crianças no interior sem supervisão e com o motor a trabalhar.

**⚠ AVISO**

Recomendamos utilizar peças de substituição provenientes dum concessionário autorizado Kia. Se utilizar outra chave disponível no mercado, a chave pode não rodar de volta para a posição "ON" depois de estar na posição "START". Se isso acontecer, o motor de arranque continuará a trabalhar, o que pode danificá-lo e causar um incêndio devido a uma sobrecarga de corrente nas ligações eléctricas.

**Sistema imobilizador (se instalado)**

Para reduzir o risco de uma utilização não autorizada do seu veículo, este está equipado com um sistema electrónico de imobilização do motor.

O sistema imobilizador do veículo é composto por um pequeno Transponder codificado inserido na chave da ignição e por vários dispositivos electrónicos incorporados no veículo. Sempre que introduzir a chave no interruptor da ignição e a rodar para a posição 'ON', o sistema imobilizador verifica e determina se a chave da ignição é válida ou não.

Se a chave for considerada válida, o motor arranca.

Se a chave não for considerada válida, o motor não arranca.

### **Para activar o sistema imobilizador:**

Rode a chave da ignição para a posição “OFF”. O sistema imobilizador activa-se automaticamente. O motor não arranca sem uma chave da ignição válida para o seu veículo.

### **Para desactivar o sistema imobilizador:**

Introduza a chave da ignição no respectivo canhão e rode-a para a posição “ON”.

### **⚠ AVISO**

De modo a prevenir o roubo do seu veículo, não deixe as segundas chaves no interior do mesmo. A password do seu imobilizador é uma password personalizada e deve ser mantida confidencial. Não deixe este número em nenhum local do seu veículo.

### **\* NOTA**

Ao ligar o motor, não utilize a chave com outras chaves do sistema imobilizador por perto. O motor pode não arrancar ou parar de trabalhar pouco depois de arrancar. Guarde cada uma das chaves separadamente para evitar avarias depois de receber o seu novo veículo.

### **⚠ CUIDADO**

**Não coloque acessórios metálicos junto canhão de ignição. O motor pode não pegar em virtude da interrupção da transmissão de sinal do Transponder.**

### **\* NOTA**

Se precisar de chaves sobressalentes ou se perdeu as chaves, recomendamos consultar um concessionário autorizado Kia.

### **⚠ CUIDADO**

**O Transponder codificado da sua chave da ignição é um componente importante do sistema imobilizador. Foi concebido para funcionar durante anos sem problemas, mas deve evitar expô-lo à humidade ou electricidade ou utilizá-lo sem cuidado. Podem surgir avarias no sistema imobilizador.**

### **⚠ CUIDADO**

**Não altere, modifique ou ajuste o sistema imobilizador, dado que pode causar o mau funcionamento do mesmo. Recomendamos que o sistema seja revisto num concessionário autorizado Kia.**

**As avarias provocadas por alterações, regulações ou modificações incorrectas feitas no sistema imobilizador não são cobertas pela garantia do fabricante do veículo.**

## ABERTURA COMANDADA À DISTÂNCIA (SE INSTALADO)



ORP042235

\* O equipamento actual pode diferir do representado na figura.

### Funções do sistema de entrada com comando remoto

#### *Trancagem (1)*

Todas as portas (incluindo a da mala) ficam trancadas quando se pressiona o botão de bloqueio.

Quando todas as portas (incluindo a da mala) estão fechadas, as luzes de emergência piscam uma vez para indicar que todas se encontram trancadas.

#### *Destrancagem (2)*

Todas as portas (incluindo a da mala) ficam destrancadas quando se pressiona o botão de desbloqueio.

As luzes de emergência piscam duas vezes para indicar que todas as portas (incluindo a da mala) estão destrancadas.

No entanto, se depois de carregar neste botão, não abrir nenhuma porta nos 30 segundos seguintes, todas as portas (incluindo a da mala) serão trancadas automaticamente.

#### *Destrancagem da porta da bagageira (3, se instalado)*

Para destrancar a porta da bagageira, carregue no botão de destrancagem (por mais de 1 segundos).

As luzes de sinalização de perigo piscam duas vezes para indicar a destrancagem da porta da bagageira.

Se, depois de carregar no botão de destrancagem, não abrir a porta da bagageira num espaço de 30 segundos, esta portas volta a trancar-se automaticamente.

De igual modo, se abrir e fechar de seguida a porta da bagageira, esta tranca-se automaticamente.

### Precauções a ter com o transmissor

#### \* NOTA

- O transmissor não funciona se:
  - A chave estiver no interruptor da ignição.
  - For ultrapassada a distância limite do comando (cerca de 10 m).
  - A pilha do transmissor tiver pouca carga.
  - Houver outros veículos ou objectos a bloquear o sinal.
  - O clima estiver extremamente frio.
  - O transmissor estiver perto de um transmissor de rádio, por exemplo, de uma estação de rádio ou de um aeroporto, que possa interferir com o funcionamento normal do transmissor.
- Se o transmissor não funcionar correctamente, abra e feche a porta com a chave da ignição. Se tiver um problema com o transmissor, recomendamos contactar um concessionário autorizado Kia.

(Continua)

(Continua)

- Se o transmissor estiver perto do seu telemóvel ou telefone inteligente, o funcionamento normal deste último pode bloquear o sinal do transmissor. Isto é especialmente importante se utilizar o telefone para fazer/receber chamadas, enviar/receber mensagens de texto e/ou enviar/receber mensagens de correio electrónico. Evite colocar o transmissor e o telemóvel ou telefone inteligente no mesmo bolso ou na mesma peça de vestuário. Mantenha uma distância adequada entre os dois dispositivos.

#### CUIDADO

- *Mantenha o transmissor afastado da água ou de outros líquidos. Se o sistema de entrada sem chave não funcionar devido ao contacto com água ou outros líquidos, o problema não será coberto pela garantia do fabricante do veículo.*
- *Mantenha o transmissor afastado de materiais eletromagnéticos que possam bloquear as ondas eletromagnéticas na superfície da chave.*

#### CUIDADO

*As alterações ou modificações feitas sem a aprovação expressa da parte responsável pelo cumprimento das regras de segurança podem invalidar a autoridade do utilizador para utilizar o equipamento. Se o sistema de entrada sem chave ficar inoperacional devido a alterações ou modificações feitas sem a aprovação expressa da parte responsável pelo cumprimento das regras de segurança, deixará de ser coberto pela garantia do veículo oferecida pelo fabricante.*



### Substituição da pilha

O transmissor utiliza uma pilha de lítio de 3 volts que, normalmente, dura vários anos. Se for necessário substituí-la, proceda da seguinte maneira:

1. Introduza um instrumento fino na ranhura e abra devagar a tampa central do transmissor (1).
2. Troque a pilha por uma nova (CR2032). No caso de substituição, certificar-se que a posição da bateria é a correta.
3. Coloque a pilha nova invertendo a ordem do procedimento de remoção da pilha gasta.

Para substituir o transmissor, recomendamos contactar um concessionário autorizado Kia.

### ⚠ CUIDADO

- *O transmissor do sistema de entrada sem chave foi concebido para funcionar durante anos sem problemas. Contudo, pode ter uma avaria se for exposto a humidade ou electricidade estática. Se não tiver a certeza de como utilizar o seu transmissor ou substituir a bateria, recomendamos contactar um concessionário autorizado Kia.*
- *A utilização de uma pilha incorrecta pode causar uma avaria no transmissor. Certifique-se de que está a utilizar a pilha correcta.*
- *Para evitar danos no transmissor, não o deixe cair, molhe ou exponha ao calor ou à luz solar.*

### ⚠ CUIDADO

*As baterias usadas não devem ser descartadas para o lixo porque podem ser danosas para o meio ambiente e para a saúde humana. Entregar as baterias usada nos locais apropriados e de acordo com a legislação em vigor.*

### CHAVE INTELIGENTE (SE INSTALADO)



Com o dispositivo chave inteligente, pode trancar ou destrancar qualquer porta (incluindo a da mala) e até ligar o motor de arranque sem inserir a chave na fechadura.

As funções dos botões do dispositivo chave inteligente são semelhantes às do sistema remoto de entrada sem chave.

#### Funções do sistema de entrada com comando remoto

##### *Trancagem (1)*

Todas as portas (incluindo a da mala) ficam trancadas quando se pressiona o botão de bloqueio.

Quando todas as portas (incluindo a da mala) estão fechadas, as luzes de emergência piscam uma vez para indicar que todas se encontram trancadas.

##### *Destrancagem (2)*

Todas as portas (incluindo a da mala) ficam destrancadas quando se pressiona o botão de desbloqueio.

As luzes de emergência piscam duas vezes para indicar que todas as portas (incluindo a da mala) estão destrancadas.

No entanto, se depois de carregar neste botão, não abrir nenhuma porta nos 30 segundos seguintes, todas as portas (incluindo a da mala) serão trancadas automaticamente.

##### *Destrancagem da porta da bagageira (3, se instalado)*

Para destrancar a porta da bagageira, carregue no botão de destrancagem (por mais de 1 segundos).

As luzes de sinalização de perigo piscam duas vezes para indicar a destrancagem da porta da bagageira.

Se, depois de carregar no botão de destrancagem, não abrir a porta da bagageira num espaço de 30 segundos, esta portas volta a trancar-se automaticamente.

De igual modo, se abrir e fechar de seguida a porta da bagageira, esta tranca-se automaticamente.

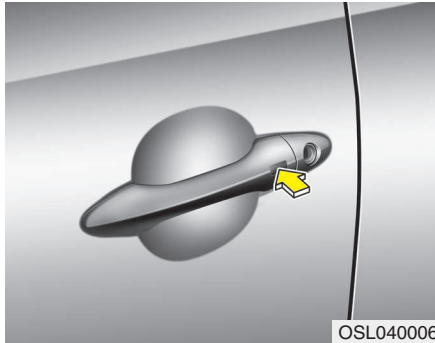

### Funções chave inteligente

Com o dispositivo Chave inteligente é possível trancar e destrancar as portas do veículo (incluindo a da mala), transportando-a apenas.

Além disso, o sistema também permite ligar o motor de arranque. Para mais pormenores, consulte os parágrafos que se seguem.

#### **Trancar**

Se carregar no botão dos puxadores exteriores das portas dianteiras com todas as portas (e a porta da bagageira) fechadas e uma porta destrancada, as portas do habitáculo (e a da bagageira) trancam-se todas. As luzes de sinalização de perigo piscam uma vez para indicar a trancagem de todas as portas do habitáculo (e a da bagageira). O botão só funciona com a chave inteligente a 0,7 m do puxador exterior da porta. Se quiser certificar-se de que a porta ficou trancada ou não deve verificar o botão de bloqueio da porta no interior do veículo ou puxar pelo manípulo exterior da porta.

Mesmo carregando no botão, as portas não trancam e o aviso sonoro soa durante 3 segundos se ocorrer uma das seguintes situações:

- O dispositivo chave inteligente encontra-se no interior do veículo.
- O botão ENGINE START/STOP encontra-se na posição ACC ou ON.
- Uma das portas (excepto a da mala) está aberta.

#### **Destrancar**

Se carregar no botão dos puxadores exteriores das portas dianteiras com todas as portas (e a porta da bagageira) fechadas e trancadas, as portas do habitáculo (e a da bagageira) destrancam-se todas. As luzes de sinalização de perigo piscam duas vezes para indicar a destrancagem de todas as portas do habitáculo (e a da bagageira). O botão só funciona com a chave inteligente a 0,7 m do puxador exterior da porta.

Se a chave inteligente for reconhecida a esta distância do puxador exterior da porta dianteira, outras pessoas, mesmo sem a chave inteligente, poderão também abrir uma das portas.



### ***Destrancar a porta da mala***

Se estiver a menos de 0,7 m do manípulo exterior da porta da mala e de posse do dispositivo chave inteligente, a porta da mala destranca-se e abre-se se carregar no interruptor do manípulo da porta da mala.

As luzes de emergência piscam duas vezes para indicar que a porta da mala está destrancada. Além disso, depois de tornar a fechar a porta da mala, esta tranca-se automaticamente.

### ***Arranque***

Pode ligar o motor de arranque sem introduzir a chave na ignição. Para informações mais detalhadas, consulte o parágrafo "Ligar o motor com o dispositivo chave inteligente" na secção 5.

### **Precauções a ter com a chave inteligente**

#### **\* NOTA**

- Se, por alguma razão, perder o dispositivo chave inteligente não poderá ligar o motor de arranque do seu veículo. Se necessário, mande rebocar o veículo. Recomendamos contactar um concessionário autorizado Kia.
- Para cada veículo podem ser registados no máximo 2 dispositivos chave inteligente. Se perder uma smart key (chave inteligente), recomendamos consultar um concessionário autorizado Kia.
- O dispositivo chave inteligente não funciona em qualquer uma das seguintes circunstâncias:
  - O dispositivo chave inteligente está demasiado perto de um transmissor de rádio, como por exemplo uma estação de rádio ou um aeroporto que podem interferir com o funcionamento normal do dispositivo chave inteligente.
  - O dispositivo chave inteligente está perto de um sistema móvel bidireccional de rádio ou de um telemóvel.
  - O dispositivo chave inteligente de outro automóvel está a ser utilizado na proximidade do seu veículo.

(Continua)

(Continua)

- Se o dispositivo chave inteligente não funcionar correctamente, abra e feche a porta com a chave mecânica. Se tiver algum problema com a smart key (chave inteligente), recomendamos contactar um concessionário autorizado Kia.
- Se a chave inteligente estiver perto do seu telemóvel ou telefone inteligente, o funcionamento normal deste último pode bloquear o sinal da chave. Isto é especialmente importante se utilizar o telefone para fazer/receber chamadas, enviar/receber mensagens de texto e/ou enviar/receber mensagens de correio electrónico. Evite colocar a chave inteligente e o telemóvel ou telefone inteligente no mesmo bolso ou na mesma peça de vestuário. Mantenha uma distância adequada entre os dois dispositivos.

**⚠ CUIDADO**

- Evite o contacto do dispositivo chave inteligente com água ou qualquer outro líquido. Os danos causados ao dispositivo pelo contacto com líquidos, não estão cobertos pela garantia do fabricante do seu veículo.
- Mantenha a chave inteligente (smart key) longe do material eletromagnético que bloqueiam as ondas eletromagnéticas da superfície da chave.

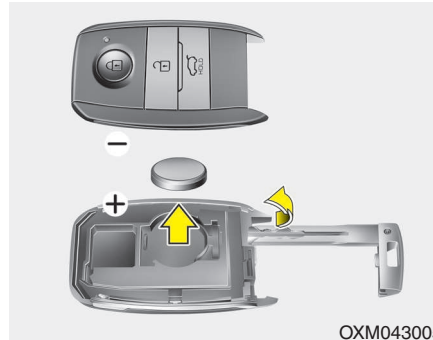

**Substituição da pilha**

A pilha do dispositivo chave inteligente deverá durar vários anos, mas se o dispositivo não estiver a funcionar correctamente experimente substituir a pilha por uma nova. Se não tiver a certeza como utilizar a sua smart key (chave inteligente) ou como substituir a bateria, recomendamos contactar um concessionário autorizado Kia.

**\* NOTA**

O circuito no interior do dispositivo chave inteligente pode ter problemas se entrar em contacto com humidade ou electricidade estática. Se não tiver a certeza como utilizar a sua smart key (chave inteligente) ou como substituir a bateria, recomendamos contactar um concessionário autorizado Kia.

1. Abra a tampa do dispositivo chave inteligente.
2. Substitua a pilha por uma nova (CR2032). No caso de substituição, certificar-se que a posição da bateria é a correta.
3. Instale a pilha pela ordem inversa da remoção.

### \* NOTA

- A utilização de uma pilha errada pode provocar a avaria do dispositivo chave inteligente. Certifique-se de que está a utilizar uma pilha correcta.
- Os circuitos no interior do dispositivo chave inteligente podem apresentar problemas se o dispositivo cair ao chão ou for exposto a contacto com humidade ou electricidade estática.
- Se suspeitar que a sua smart key (chave inteligente) possa estar danificada ou se achar que a smart key não está a funcionar correctamente, recomendamos contactar um concessionário autorizado Kia.



### **CUIDADO**

*As baterias usadas não devem ser descartadas para o lixo porque podem ser danosas para o meio ambiente e para a saúde humana. Entregar as baterias usada nos locais apropriados e de acordo com a legislação em vigor.*

## SISTEMA DE ALARME ANTIFURTO (SE INSTALADO)

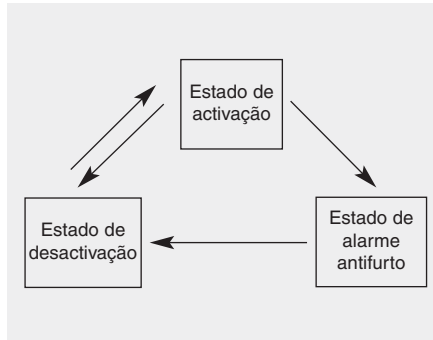

Este sistema destina-se a impedir entradas não autorizadas no automóvel e tem três estados de actuação: o primeiro é o estado de "activação", o segundo o de "alarme antifurto" e o terceiro o de "desactivação". Ao disparar, o sistema emite um alarme sonoro acompanhado do piscar das luzes de sinalização de perigo.

### Estado de activação

Estacione o veículo e desligue o motor. Active o sistema da seguinte forma.

1. Retire a chave do interruptor da ignição.
2. Certifique-se de que todas as portas do habitáculo (e da bagageira) e o capô do motor estão bem fechados.
3. • Tranque as portas, carregando no botão de bloqueio do transmissor (chave inteligente).

Uma vez concluídos os passos acima indicados, as luzes de emergência piscam uma vez para indicar que o sistema está armado.

Se qualquer uma das portas, incluindo a porta da mala ou o capô do motor, permanecer aberta, as luzes de emergência não atuam e o alarme antirroubo não fica armado. Depois, se todas as portas, incluindo a porta da mala e o capô do motor, forem fechadas, as luzes de emergência piscam uma vez.

- Tranque as portas, pressionando o botão dos manípulos exteriores das portas dianteiras com a chave inteligente na sua posse.

Uma vez concluídos os passos acima indicados, as luzes de emergência piscam uma vez para indicar que o sistema está armado. Se qualquer uma das portas, permanecer aberta, as luzes de emergência não atuam e o alarme antirroubo não fica armado. Feche a porta e tente trancar as portas novamente. Se a porta da mala ou o capô do motor permanecerem abertos, as luzes de emergência não atuam e o alarme antirroubo não fica armado.

Feche a porta da mala ou o capô do motor. As luzes de emergência piscam uma vez e o sistema de alarme antirroubo fica armado.

### \* NOTA

O sistema de alarme antirroubo através da chave pode ser ativado por um concessionário Kia. Se quiser dispor desta funcionalidade, recomendamos que consulte a um concessionário Kia.

**Não active o sistema até todos os passageiros terem saído do veículo. Se o sistema for activado com um ou mais passageiros ainda dentro do veículo, o alarme pode disparar quando eles saírem do veículo. Se, depois de introduzido o estado de activação, abrir uma porta (incluindo a da bagageira) ou o capô num espaço de 30 segundos, o sistema desactiva-se para não emitir um falso alarme.**

### **Estado de alarme antifurto**

Com o sistema activado, o alarme dispara se ocorrer uma das seguintes situações:

- Uma porta da frente ou detrás abre-se sem usar o transmissor (ou dispositivo chave inteligente).
- A tampa da mala abre-se sem usar o transmissor (ou dispositivo chave inteligente).
- Abertura do capô.

Ouve-se o sinal de alarme e as luzes de emergência piscam continuamente durante cerca de 27 segundos, até o sistema ser desarmado. Para desligar o sistema, destranque as portas com o transmissor (ou a chave inteligente).

### **Estado de desactivação**

O sistema é desactivado quando:

#### ***Transmissor***

- Se pressiona o botão de desbloqueio da porta.
- Se liga o motor de arranque. (dentro de 3 segundos).
- O interruptor da ignição se encontra na posição "ON" durante 30 segundos ou mais.

#### ***Chave inteligente***

- Se pressiona o botão de desbloqueio da porta.
- Se pressiona o botão do manípulo exterior da porta da frente, estando de posse do dispositivo chave inteligente.
- Se liga o motor de arranque. (dentro de 3 segundos).

Depois de carregar no botão de destrancagem, as luzes de sinalização de perigo piscam duas vezes para indicar a desactivação do sistema.

Se, depois de carregar no botão de destrancagem, não abrir nenhuma porta num espaço de 30 segundos, o sistema volta a activar-se.

**\* NOTA - Sistema não-imobilizador**

- Evite tentar ligar o motor com o alarme a soar, visto que o motor de arranque do veículo fica desactivado no estado de alarme antifurto. Se o sistema não for desactivado com o transmissor, introduza a chave no interruptor da ignição, rode-o para a posição “ON” e aguarde 30 segundos. O sistema fica então desactivado.
- Se perder as suas chaves, recomendamos consultar um concessionário autorizado Kia.

**\* NOTA - Sistema immobilizador**

- Se o sistema não for desactivado com o transmissor, introduza a chave no interruptor da ignição e ligue o motor. O sistema fica então desactivado.
- Se perder as suas chaves, recomendamos consultar um concessionário autorizado Kia.

 **CUIDADO**

*Não altere, modifique ou ajuste o sistema antirroubo, dado que pode causar o mau funcionamento do mesmo. Recomendamos que o sistema seja revisto num concessionário autorizado Kia.*

*A garantia do fabricante do seu veículo não cobre as avarias ou problemas de funcionamento provocados por alterações, modificações ou regulações incorrectas do sistema de alarme antifurto.*

### FECHADURAS DAS PORTAS

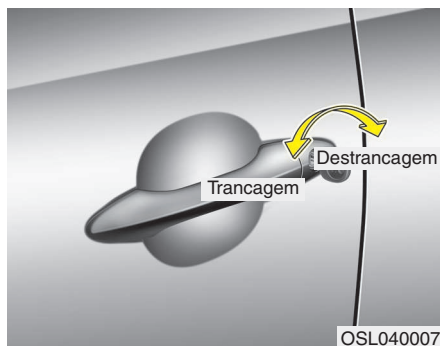

#### Utilizar as fechaduras das portas no exterior do veículo

- Para destrancar, rode a chave na direcção da traseira do veículo. Para trancar, rode-a na direcção da dianteira.
- Se trancar/destrancar a porta do conductor com uma chave, todas as portas do veículo se trancam/destrancam automaticamente.
- As portas podem também ser trancadas/destrancadas com a chave do transmissor (ou chave inteligente). (se instalado)
- Uma vez destrancadas, pode-se abrir as portas manuseando o puxador.
- Para fechar a porta, empurre-a com a mão. Certifique-se de que as portas ficam bem fechadas.

#### \* NOTA

- Em climas frios e húmidos, os mecanismos das portas e das fechaduras poderão não funcionar correctamente devido às condições de congelação.
- Se a porta for trancada/destrancada várias e sucessivas vezes com a chave do veículo ou o interruptor do fecho central, o sistema pode parar de funcionar temporariamente para proteger o circuito e prevenir danos nos seus componentes.

#### ⚠ AVISO

- **Se não fechar bem a porta, esta pode abrir-se novamente.**
- **Quando fechar a porta tome cuidado para não entalar as mãos ou parte do corpo de alguém.**

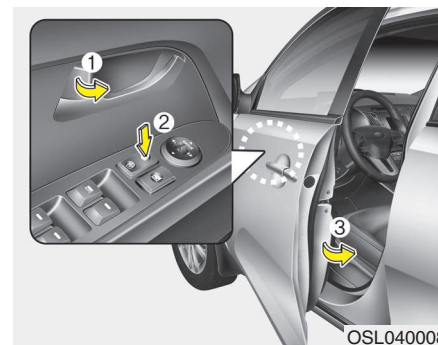

- Para trancar uma porta sem a chave, empurre o botão de bloqueio das portas (1) ou o interruptor de bloqueio central das portas (2) para a posição "Lock" e feche a porta (3).
- Se trancar a porta com o interruptor de bloqueio central das portas (2), todas as portas do veículos ficam automaticamente trancadas.

#### \* NOTA

Retire sempre a chave da ignição, acione o travão de estacionamento, feche todos os vidros e tranque todas as portas quando deixar o veículo sem vigilância.

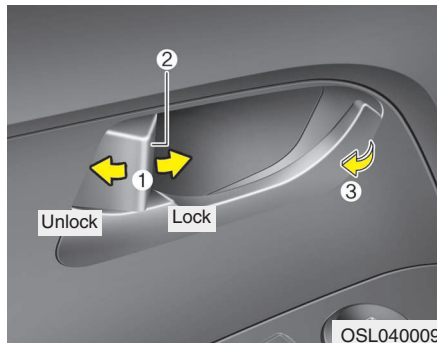

### Acionamento das fechaduras das portas a partir do lado de dentro do veículo

#### *Com o botão de bloqueio das portas*

- Para destrancar uma porta, empurre o botão de bloqueio da porta (1) para a posição "Unlock". A marca vermelha (2) do botão fica visível.
- Para trancar uma porta, empurre o botão de bloqueio da porta (1) para a posição "Trancar". Se a porta ficar devidamente trancada, a marca vermelha (2) no botão de bloqueio não fica visível.
- Para abrir uma porta, puxe o respetivo manípulo (3) para fora.

- Se puxar pelo manípulo interior da porta do condutor (ou do passageiro da frente) com o botão na posição de bloqueio, o botão desbloqueia e a porta abre-se. (se instalado)
- Não é possível trancar as portas dianteiras se a chave da ignição estiver no interruptor da ignição e qualquer uma das portas estiver aberta. (se instalado)
- Não é possível trancar as portas se a chave inteligente estiver dentro do veículo e qualquer uma das abertas estiver aberta. (se instalado)

### **⚠ AVISO - Avaria do bloqueio das portas**

**Se o bloqueio elétrico das portas falhar consigo no interior do veículo, tente uma ou mais das técnicas seguintes para sair:**

- **Acione repetidamente a funcionalidade de desbloqueio das portas (tanto o sistema eletrónico como o manual), enquanto puxa ao mesmo tempo pelo manípulo da porta.**
- **Acione as fechaduras e manípulos das outras portas, dianteiras e traseiras.**
- **Baixe um vidro dianteiro e use a chave para destrancar a porta pelo lado de fora.**
- **Passe para a área de carga e abra a porta da mala.**



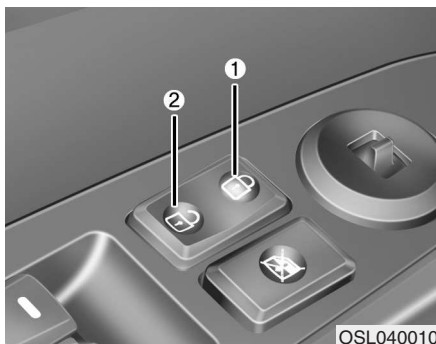

### **Com interruptor do fecho central das portas**

É comandada carregando no interruptor do fecho central.

- Se carregar na parte da frente (1) do interruptor, as portas do veículo trancam-se todas.
- Se carregar na parte de trás (2) do interruptor, as portas do veículo destrancam-se todas.
- Se a chave da ignição se encontrar no interruptor da ignição e qualquer uma das portas da frente estiver aberta, as portas não se trancam, mesmo que se pressione a porção da frente (1) do interruptor central de bloqueio da porta.

- Se o dispositivo “chave inteligente” estiver no interior do veículo e uma das portas estiver aberta, as portas não trancam mesmo se carregar na secção frontal (1) do interruptor de bloqueio da porta central.

### **⚠ AVISO - Portas**

- As portas devem estar sempre bem fechadas e trancadas com o veículo em andamento, de modo a impedir a abertura acidental de uma delas. A trancagem das portas desencorajará potenciais intrusões nas paragens ou abrandamentos do veículo.
- Quando abrir uma porta, tenha cuidado e verifique se há automóveis, motocicletas, bicicletas ou peões a aproximarem-se da trajetória de abertura da porta. Caso contrário, a abertura da porta pode causar danos ou lesões.

**⚠ AVISO - Veículos destrancados**

Deixar o seu veículo destrancado pode ser um convite ao furto ou a danos sofridos por si ou pelos ocupantes, da autoria de um intruso que se esconda dentro do veículo enquanto você está longe. Se estiver para sair do veículo e deixá-lo sem vigilância, lembre-se sempre de retirar a chave da ignição, engatar o travão de estacionamento, fechar todos os vidros e trancar todas as portas.

**⚠ AVISO - Crianças deixadas sem vigilância**

Um veículo fechado pode tornar-se extremamente quente, causando lesões graves ou a morte de crianças ou animais deixados sem vigilância e que não consigam sair do veículo. Além disso, as crianças podem mexer em equipamentos do veículos passíveis de lhes provocar lesões ou enfrentar outros perigos, caso um intruso consiga entrar no veículo. Assim, nunca deixe crianças ou animais sem vigilância no veículo.

**Sistema de destrancagem das portas após detecção de impacto (se instalado)**

Se um impacto activar o enchimento dos airbags, as portas do veículo destrancam-se automaticamente.

**Sistema de trancagem das portas sensível à velocidade (se instalado)**

Todas as portas são automaticamente fechadas se a velocidade do veículo ultrapassar os 15 km/h. De igual modo, todas as portas são automaticamente destrancadas se desligar o motor ou retirar a chave da ignição. (se instalado).



## PORTA DA BAGAGEIRA



### Abrir a porta da bagageira

- A porta da bagageira é também trancada ou destrancada se todas as portas do habitáculo forem trancadas ou destrancadas com a chave, o transmissor (ou chave inteligente) ou o interruptor do fecho central.
- Se estiver destrancada, a porta da bagageira pode ser aberta carregando no puxador e puxando-a para cima.
- Com todas as portas do habitáculo trancadas, se carregar por mais de 1 segundo no botão de destrancagem da porta da bagageira da chave inteligente, a porta da bagageira destranca-se. Se for aberta e fechada em seguida, a porta da bagageira tranca automaticamente.

### \* NOTA

Em climas frios e húmidos, os mecanismos das portas e das fechaduras poderão não funcionar correctamente devido às condições de congelação.

#### **⚠ AVISO**

**A porta da bagageira abre para cima. Antes de abri-la, certifique-se de que não há objectos nem pessoas junto à traseira do veículo.**

#### **⚠ CUIDADO**

***Certifique-se de que fechou a porta da bagageira antes de conduzir o veículo. Caso contrário, podem ocorrer danos nos amortecedores de elevação e componentes da porta da bagageira.***



### Fechar a porta da bagageira

Para fechar a porta da bagageira, baixe-a e empurre-a firmemente para baixo. Certifique-se de que a porta da bagageira ficou bem fechada.

#### **⚠ AVISO**

**Antes de fechar a porta da bagageira, certifique-se de que tem as mãos, os pés e o resto do corpo seguramente afastados da trajetória de fecho da porta.**

### **⚠ CUIDADO**

*Quando fechar a porta da mala, certifique-se de que não existe nada junto do trinco ou da lingueta da porta da mala. Caso contrário a fechadura da porta da mala pode ficar danificada.*

### **⚠ AVISO - Fumos de escape**

Se conduzir com a porta da bagageira aberta, entrarão para o habitáculo do seu veículo fumos de escape nocivos e passíveis de causar lesões graves ou a morte de ocupantes.

Se tiver de conduzir com a porta da bagageira aberta, mantenha os respiradouros e todos os vidros abertos, para permitir a entrada de mais ar exterior no veículo.

### **⚠ AVISO - Espaço de carga traseiro**

Os ocupantes nunca devem viajar no espaço de carga traseiro, que não dispõe de sistemas de retenção. Para evitar lesões num acidente ou travagem brusca, os ocupantes devem utilizar sempre um sistema de retenção.

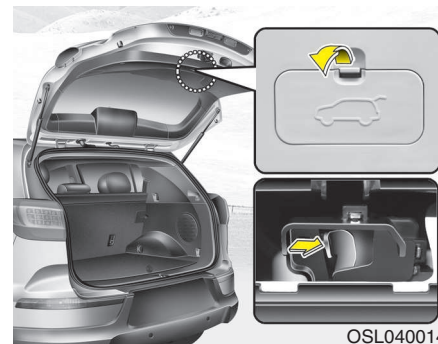

### **Alavanca de segurança para abertura de emergência da porta da bagageira**

O seu veículo está equipado com uma alavanca de segurança para abertura de emergência da porta da bagageira, situada na parte inferior da dita porta. Se alguém ficar inadvertidamente trancado na bagageira, basta carregar na alavanca para libertar o mecanismo de engate da porta, que pode depois ser aberta empurrando-a para trás.

** AVISO**

- Para resolver situações de emergência, saiba onde se situa a alavanca de segurança para abertura de emergência da porta da bagageira e como abrir a porta se ficar acidentalmente trancado na bagageira.
- Não deixe que ninguém viaje ou se sente na bagageira. Em caso de colisão, a bagageira é um local altamente perigoso.
- Utilize a alavanca de segurança apenas em caso de emergência. Tenha muito cuidado se o veículo estiver em andamento.

## VIDROS

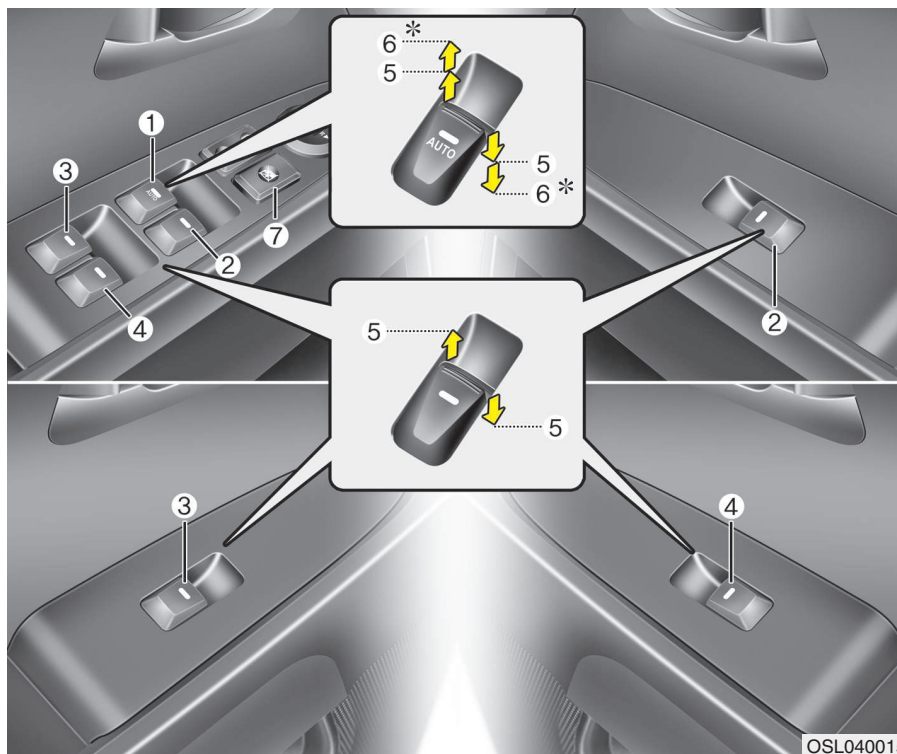

- (1) Interruptor do vidro eléctrico da porta do condutor
  - (2) Interruptor do vidro eléctrico da porta do passageiro da frente
  - (3) Interruptor do vidro eléctrico da porta traseira (esquerda)
  - (4) Interruptor do vidro eléctrico da porta traseira (direita)
  - (5) Abertura e fecho dos vidros
  - (6) Fecho\*/abertura\* automática do vidro eléctrico (Vidro do condutor)
  - (7) Interruptor de bloqueio dos vidros eléctricos
- \* se instalado

### \* NOTA

Em climas frios e húmidos, os vidros eléctricos poderão não funcionar correctamente devido às condições de congelação.

### Vidros eléctricos

Para comandar os vidros eléctricos, o interruptor da ignição tem de estar na posição “ON”. Cada porta tem um interruptor que permite comandar o respectivo vidro. O condutor dispõe de um interruptor de bloqueio dos vidros eléctricos que lhe permite bloquear o comando dos vidros dos passageiros.

Os vidros eléctricos podem ser comandados nos cerca de 30 segundos seguintes à remoção da chave da ignição ou à sua colocação na posição “ACC” ou “LOCK”. No entanto, se as portas da frente estiverem abertas, os vidros eléctricos não funcionam mesmo passados 30 segundos.

A porta do condutor está equipada com um interruptor principal dos vidros eléctricos que controla todos os vidros do veículo.

### \* NOTA

Ao conduzir o veículo com os vidros traseiros abertos ou com o teto solar aberto (ou parcialmente aberto), seu veículo pode apresentar um ruído batida de vento ou um ruído de pulsação. Esse ruído é uma ocorrência normal e pode ser reduzido ou eliminado tomando-se as providências a seguir. Caso o ruído ocorra com um ou ambos os vidros traseiros abaixados, abaixe parcialmente os dois vidros dianteiros. Caso o ruído ocorra com o teto solar aberto, reduza ligeiramente o tamanho da abertura do teto solar.

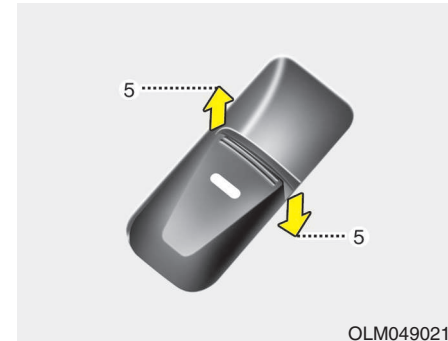

### Abertura e fecho dos vidros

#### Tipo A

Para abrir ou fechar um vidro, carregue em ou puxe a parte da frente do respectivo interruptor para a primeira posição de paragem (5).





### Tipo B - Vidro de descida automática (vidro do condutor, se instalado)

Se carregar momentaneamente o interruptor do vidro para a segunda posição de paragem (6), o vidro do condutor desce completamente, mesmo que o interruptor seja libertado. Para parar o vidro na posição pretendida com ele em movimento, puxe momentaneamente o interruptor na direcção contrária à do movimento do vidro.



### Tipo C - Vidro de subida/descida automática (vidro do condutor, se instalado)

Se carregar ou puxar momentaneamente o interruptor do vidro para a segunda posição de paragem (6), o vidro do condutor desce ou sobe completamente, mesmo que o interruptor seja libertado. Para parar o vidro na posição desejada enquanto este está em movimento, puxe ou pressione brevemente o interruptor.

Se o vidro eléctrico não funcionar correctamente, tem de reiniciar o sistema automático do vidro da seguinte maneira:

1. Rode o interruptor da ignição para a posição "ON".
2. Feche o vidro do condutor e puxe o respectivo interruptor pelo menos 1 segundo depois do vidro fechar completamente.

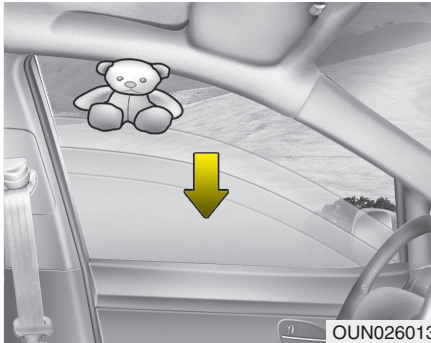

OUN026013

#### Inversão automática (para janela tipo C)

Se o movimento ascendente do vidro for bloqueado por um objecto ou parte do corpo, o vidro detecta a resistência e pára o movimento ascendente, descendo em seguida cerca de 30 cm para permitir a retirada do objecto.

Se o vidro detectar a resistência quando o interruptor estiver a ser puxado, pára o movimento ascendente, descendo em seguida cerca de 2,5 cm. Se, depois de o vidro ter sido descido pelo sistema de inversão automática, voltar a puxar o interruptor nos 5 segundos seguintes, a inversão automática do vidro não funciona.

#### \* NOTA

O sistema de inversão automática do vidro do condutor só está activo se o sistema de “subida automática” for utilizado puxando o interruptor. O sistema de inversão automática não funciona se o vidro subir por intermédio do respectivo interruptor.

#### ⚠ AVISO

**Antes de subir um vidro, verifique sempre se há algo que o obstrua para evitar lesões pessoais ou danos no veículo. Se for apanhado um objecto com menos de 4 mm de diâmetro entre o vidro e o canal superior do mesmo, o vidro de inversão automática pode não detectar a resistência, não parando nem invertendo a direcção.**



OSL040016

#### Interruptor de bloqueio dos vidros eléctricos

O condutor pode desativar os interruptores dos vidros eléctricos das portas dos passageiros do banco traseiro premindo o interruptor de bloqueio dos vidros eléctricos (posição deprimida).

Quando se prime o interruptor de bloqueio dos vidros eléctricos:

- O condutor pode acionar o vidro do passageiro dianteiro, mas não pode operar os vidros traseiros.
- O comando do passageiro da frente permite controlar o respectivo vidro eléctrico.
- O comando dos passageiros do banco traseiro não atua sobre os respetivos vidros eléctricos.

### CUIDADO

- *Para prevenir a possibilidade de danos no sistema dos vidros eléctricos, não abra ou feche dois vidros ao mesmo tempo. Este procedimento garante também a longevidade do fusível.*
- *Nunca tente comandar o interruptor principal situado na porta do condutor e o interruptor individual do vidro da porta em direcções contrárias ao mesmo tempo. Se o fizer, o vidro pára e não poderá ser nem aberto nem fechado.*

### AVISO - Vidros

- Em caso algum deixe as chaves no veículo com crianças no interior sem supervisão e com o motor a trabalhar.
- **NUNCA** deixe crianças sem vigilância dentro do veículo. Mesmo crianças muito pequenas podem, inadvertidamente, pôr o veículo em andamento, entalar-se nos vidros ou aleijar-se de outra forma a elas ou outros ocupantes. Mesmo as crianças pequenas podem, inadvertidamente, pôr o veículo em andamento, ficar presas ou entaladas nos vidros ou magoar-se a elas próprias ou outras pessoas.
- Antes de fechar um vidro, certifique-se sempre de que não há braços, mãos ou objectos a obstruírem-lhe a subida.

(Continua)

(Continua)

- Não deixe as crianças brincarem com os vidros eléctricos. Mantenha o interruptor de bloqueio dos vidros eléctricos da porta do condutor na posição "LOCK" (pressionado). Podem resultar lesões graves do comando inadvertido dos vidros pelas crianças.
- Durante a condução, não coloque a cara nem os braços para fora do vidro.

## CAPÔ

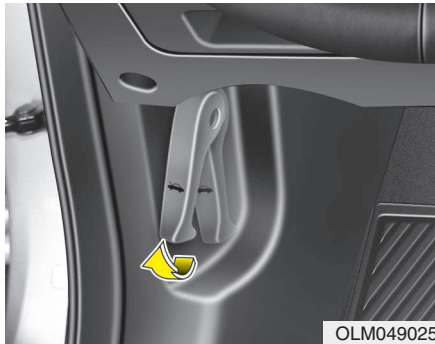

### Abrir o capô

1. Puxe a alavanca de abertura para desencatar o capô. O capô levanta-se ligeiramente.

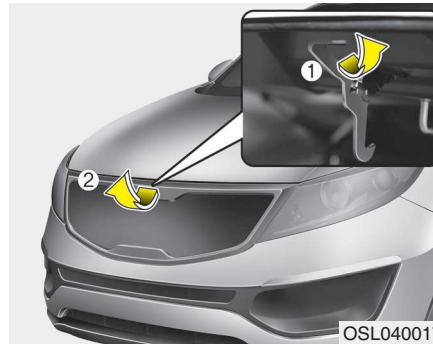

2. Vá à dianteira do veículo, levante ligeiramente o capô, puxe o fecho secundário (1) na parte central interior do capô e levante-o (2).

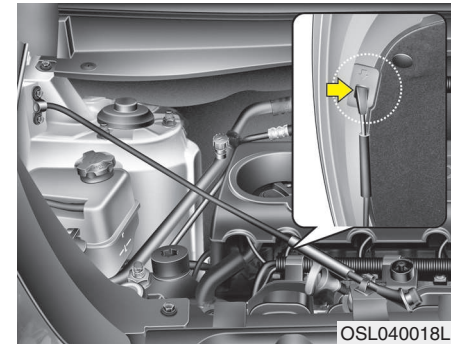

3. Puxe a vareta de suporte para fora.
4. Mantenha o capô aberto com a vareta de suporte.

### **⚠ AVISO**

Abra o capot depois de desligar o motor e estacionar o veículo numa superfície plana, tendo posicionado a alavanca das mudanças em P (Parqueamento), no caso de transeixo automático, ou em 1ª velocidade ou R (marcha-atrás), no caso de transeixo manual, e accionado o travão de mão.

### **⚠ AVISO - Peças quentes**

Pegue na vareta de suporte pela zona revestida com borracha. O plástico evita que se queime no metal aquecido pelo funcionamento do motor.

### Fechar o capô

1. Antes de fechar o capô, verifique o seguinte:
  - As tampas dos bocais de enchimento do compartimento do motor têm de estar todas correctamente instaladas.
  - É necessário retirar luvas, panos ou qualquer outro material combustível do compartimento do motor.
2. Volte a colocar a vareta de suporte no encaixe para ela não causar ruído de matraqueado com o veículo em andamento.
3. Baixe o capô até este ficar cerca de 30 cm acima da posição de fecho e deixe-o cair. Certifique-se de que o capô fica bem encaixado.

#### AVISO

- Antes de fechar o capô, verifique se não há nenhum objecto na abertura do mesmo. Caso contrário, pode provocar danos materiais no veículo ou graves lesões pessoais.
- Não deixe luvas, panos ou qualquer outro material combustível no compartimento do motor. Se o fizer, pode provocar um incêndio induzido pelo calor.

#### AVISO

- Antes de conduzir, certifique-se sempre de que o capô encaixou correctamente. Caso contrário, pode abrir-se com o veículo em andamento, causando uma perda total de visibilidade e um eventual acidente.
- Para inspeccionar o compartimento do motor, a vareta de suporte tem de entrar completamente no orifício do capô. Deste modo, o capô não cairá nem lhe provocará lesões.
- Não conduza o veículo com o capô subido. Perde visão e o capô pode cair ou danificar-se.

## TAMPA DO BOCAL DE ENCHIMENTO DO COMBUSTÍVEL

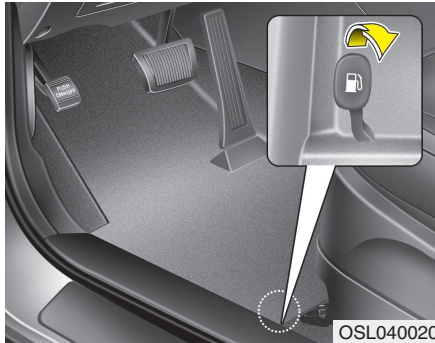

### Abrir a tampa do bocal de enchimento do combustível

O tampão do bocal de enchimento do combustível tem de ser aberto a partir do interior do veículo, puxando o manípulo de abertura do tampão.

#### \* NOTA

Se a tampa do bocal de enchimento do combustível não abrir devido à formação de gelo em seu redor, bata-lhe devagar ou carregue nela para quebrar o gelo e libertá-la. Não force o tampão. Se necessário, pulverize a área em volta da tampa com um líquido descongelante aprovado (não utilize o anticongelante do radiador) ou leve o veículo para um local aquecido e deixe o gelo derreter.

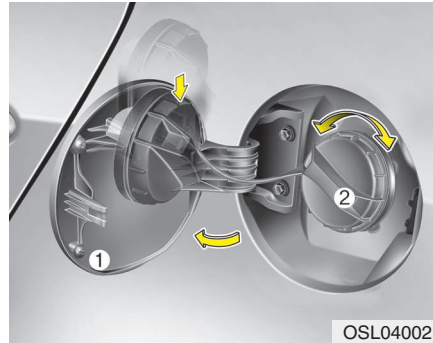

1. Desligue o motor.
2. Para abrir a tampa do bocal de enchimento do combustível, carregue no respectivo botão de abertura.
3. Puxe para abrir a tampa do bocal de enchimento de combustível (1).
4. Para removê-lo (2), rode o tampão do bocal de enchimento do combustível no sentido contrário ao dos ponteiros do relógio.
5. Reabasteça consoante for necessário.

### Fechar a tampa do bocal de enchimento do combustível

1. Para instalar o tampão, rode-o no sentido dos ponteiros do relógio até ouvir um clique. Este indica que o tampão ficou devidamente apertado.
2. Feche a tampa do bocal de enchimento e carregue ligeiramente nela. Certifique-se de que ficou bem fechada.

### **AVISO - Reabastecimento de combustível**

- Se houver um derrame de combustível pressurizado, este pode saltar-lhe para a roupa ou a pele, havendo o risco de incêndio e queimaduras. Retire sempre o tampão do bocal de enchimento devagar e com cuidado. Se o tampão soltar combustível ou ouvir um som sibilante, aguarde até isso parar antes de remover totalmente o tampão.
- Ao reabastecer, não deite combustível após a paragem automática da bomba de enchimento.
- Verifique sempre se a tampa do bocal de enchimento fica bem fechada, para evitar o derrame de combustível em caso de acidente.

### **AVISO - Perigos do reabastecimento de combustível**

Os combustíveis automóveis são materiais inflamáveis. Quando reabastecer, cumpra atentamente as instruções seguintes. Se não o fizer, pode sofrer lesões ou queimaduras graves ou morrer devido a incêndio ou explosão.

- Leia e respeite os avisos colocados na estação de serviço.
- Antes de reabastecer o veículo, saiba onde está colocado o Mecanismo de Emergência para Interrupção do Abastecimento de Combustível, se existir, da estação de serviço.
- Antes de tocar no bocal de enchimento do combustível, evite descargas de electricidade estática potencialmente perigosas tocando noutra parte metálica do veículo, a uma distância segura do bocal de enchimento ou de outra fonte de combustível.

(Continua)

(Continua)

- Não volte a entrar no veículo enquanto estiver a reabastecer. Pode gerar electricidade estática tocando ou roçando em qualquer objecto ou tecido (poliéster, cetim, nylon, etc.) capaz de a produzir. Uma descarga de electricidade estática pode inflamar os vapores do combustível e provocar rapidamente um incêndio. Se tiver de reentrar no veículo, volte a evitar descargas de electricidade estática potencialmente perigosas tocando noutra parte metálica do veículo, a uma distância segura do bocal de enchimento ou de outra fonte de combustível.
- Se utilizar um recipiente portátil de combustível, coloque-o sempre no chão antes de reabastecer. A descarga de electricidade estática do recipiente pode inflamar os vapores do combustível, provocando um incêndio. Uma vez iniciado o reabastecimento, mantenha o contacto físico com o veículo até ter terminado.

(Continua)

(Continua)

- Utilize apenas recipientes portáteis plásticos preparados para transportar e armazenar combustível.
- Não utilize telemóveis durante o reabastecimento. A corrente eléctrica e/ou a interferência electrónica dos telemóveis pode inflamar os vapores do combustível, provocando um incêndio.
  - Para reabastecer, desligue sempre o motor. As faíscas geradas pelos componentes eléctricos ligados ao motor podem inflamar os vapores do combustível, provocando um incêndio. Uma vez terminado o reabastecimento, verifique se o tampão e a tampa do bocal de enchimento ficam bem fechados, antes de ligar o motor.
  - **NÃO** utilize fósforos nem isqueiros e **NÃO FUME** ou deixe cigarros acesos no veículo enquanto estiver na estação de serviço, em especial durante o reabastecimento. O combustível automóvel é altamente inflamável e pode causar um incêndio.

(Continua)

(Continua)

- Se surgir um incêndio durante o reabastecimento, afaste-se do veículo e contacte imediatamente o responsável pela estação de serviço e os bombeiros. Siga as instruções de segurança que eles lhe indicarem.



### **CUIDADO**

- *Assegure-se de que reabastece o veículo de acordo com os "Requisitos relativos ao combustível" indicados na secção 1.*
- *Se for necessário substituir o tampão do depósito de combustível, recomendamos que use peças adequadas para o seu veículo. Um tampão inadequado pode resultar numa falha grave de funcionamento do sistema de combustível ou do sistema de controlo das emissões. Para informações mais detalhadas, recomendamos que contacte um concessionário Kia.*
- *Não derrame combustível sobre as superfícies exteriores do veículo. O combustível derramado nas superfícies pintadas pode danificar a pintura.*
- *Depois de reabastecer, certifique-se de que o tampão do bocal de enchimento está correctamente colocado para evitar o derrame de combustível em caso de acidente.*



### TECTO DE ABRIR PANORÂMICO (SE INSTALADO)



Se o seu veículo estiver equipado com um tecto de abrir, pode fazê-lo deslizar ou incliná-lo com o manípulo de comando situado na consola superior.

O tecto de abrir só pode ser aberto, fechado ou inclinado com o interruptor da ignição na posição "ON".

#### **Aviso sonoro de teto de abrir aberto (se instalado)**

Se o condutor retirar a chave da ignição (smart key (chave inteligente): desliga o motor) e abrir a porta do lado do condutor quando o tecto de abrir não está totalmente fechado, soará um aviso sonoro durante aproximadamente 7 segundos.

Quando tiver que abandonar o veículo, feche o teto de abrir com segurança.

#### **\* NOTA**

- Em climas frios e húmidos, o tecto de abrir poderá não funcionar correctamente devido às condições de congelação.
- Depois de lavar o veículo ou de chover, lembre-se de remover a água sobre o tecto de abrir antes de utilizá-lo.



#### **CUIDADO**

- *Não continue a deslocar o manípulo de comando do tecto de abrir depois de este abrir, fechar ou inclinar totalmente. Pode danificar o motor eléctrico ou os componentes do sistema.*
- *Ao sair do veículo, certifique-se de que o tecto-de-abrir fica totalmente fechado. O tecto-de-abrir aberto pode deixar entrar chuva ou neve no interior do veículo, que ficará molhado, ou motivar um furto.*

**\* NOTA**

O tecto de abrir não pode deslizar na posição de inclinação nem ser inclinado na posição de abertura ou deslizamento.

**⚠ AVISO**

- Nunca regule o tecto de abrir ou a persiana durante a condução. Pode perder o controlo do veículo e sofrer um acidente causador de morte, lesões graves ou danos materiais.
- Se pretender utilizar barras porta-bagagens no tejadilho não opere o tecto de abrir.
- Quando transportar carga num porta-bagagens do tejadilho, não coloque artigos pesados sobre o tecto de abrir ou o tecto de vidro.
- Todos os ocupantes do veículo devem usar sempre o respectivo cinto de segurança. Os cintos de segurança e os sistemas de retenção para crianças reduzem a ocorrência de lesões graves ou fatais para todos os ocupantes em caso de colisão ou travagem brusca.

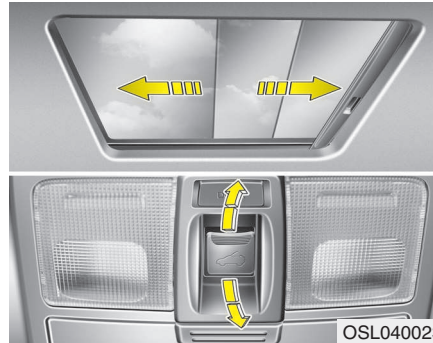

**Fazer deslizar o tecto de abrir**

Antes de abrir ou fechar o tecto de abrir, abra a cortina de rolo (consulte as instruções de utilização da cortina de rolo na página seguinte).

Para abrir ou fechar o tecto de abrir (deslizamento manual) puxe ou empurre para trás ou para a frente a alavanca de controlo do tecto de abrir até à posição da primeira marca.

Também pode fechar o tecto de abrir, puxando a alavanca de controlo para baixo.

**Para abrir o tecto de abrir automaticamente:**

Puxe a alavanca de controlo do tecto de abrir para trás até à posição da segunda marca e depois solte-a. O tecto de abrir desliza automaticamente até abrir completamente.

Para suspender o deslizamento do tecto de abrir em qualquer altura, puxe ou empurre momentaneamente a alavanca de controlo do tecto de abrir.

**Para fechar o tecto de abrir automaticamente:**

Empurre a alavanca de controlo do tecto de abrir para a frente até à posição da segunda marca e depois solte-a. O tecto de abrir desliza automaticamente até ficar completamente fechado.

Para suspender o deslizamento do tecto de abrir em qualquer altura, puxe ou empurre momentaneamente a alavanca de controlo do tecto de abrir.

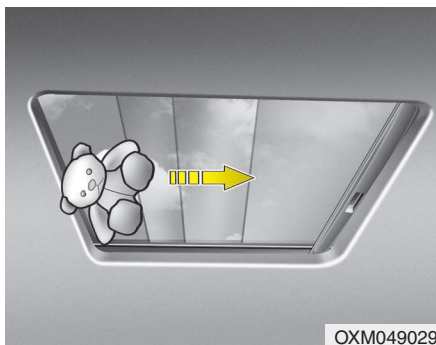

### ***Inversão automática***

Se o sistema detectar um objecto ou parte do corpo durante o fecho automático do tecto de abrir, inverte-lhe a direcção e pára-o.

A função de inversão automática não funciona se houver um obstáculo minúsculo entre o vidro deslizante e o caixilho do tecto de abrir. Antes de o fechar, verifique sempre se há passageiros e objectos perto ou no caminho do tecto de abrir.



### **Inclinar o tecto de abrir**

Antes de abrir ou fechar o tecto de abrir, abra a cortina de rolo (consulte as instruções de utilização da cortina de rolo na página seguinte).

Para abrir o teto de abrir, empurre para cima a alavanca de controlo do teto de abrir.

Para fechar o teto de abrir, puxe a alavanca de controlo do teto de abrir para baixo até o teto de abrir se mover até à posição desejada.

### **⚠ AVISO - Tecto de abrir**

- Tenha cuidado para não entalar a cabeça, as mãos ou o corpo de alguém ao fechar o tecto de abrir.
- Não estique a cara, o pescoço, os braços ou corpo para fora da escotilha do tecto de abrir com o veículo em andamento.
- Para fechar o tecto de abrir, certifique-se de que ninguém tem as mãos ou a cara no seu caminho.

### **⚠ CUIDADO**

- **Remova periodicamente a sujidade acumulada na calha-guia.**
- **Se tentar abrir o tecto de abrir com a temperatura abaixo de 0º C ou o tejadilho do veículo coberto de neve ou gelo, pode danificar o vidro ou o motor eléctrico.**
- **Não deixe a cortina de rolo fechada com o tecto de abrir aberto.**

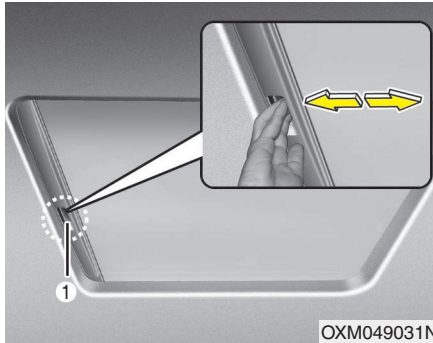

### Cortina de rolo

As cortinas de rolo são instaladas no lado de dentro do tecto de abrir ou tecto de vidro.

Sempre que necessário, use a alavanca (1) para abrir ou fechar manualmente a cortina de rolo.

Antes de abrir ou fechar o tecto de abrir, abra a cortina de rolo.

### ⚠ CUIDADO

*Se não utilizar a alavanca (1) para abrir ou fechar a cortina de rolo, poderá causar o desalinhamento ou avaria da mesma.*

### \* NOTA

É normal a formação de rugas na cortina de rolo devido às características do material.

### Reiniciar o sistema do tecto de abrir

Quando se desligar a bateria do veículo ou esta descarregar, é necessário reinicializar o sistema do tecto de abrir do seguinte modo.

1. Rode o interruptor da ignição para a posição "ON".
2. Abra a cortina de rolo.
3. Feche o tecto de abrir.
4. Solte a alavanca de controlo do teto de abrir.
5. Empurre para a frente a alavanca de controlo do teto de abrir na direção do fecho (cerca de 10 segundos) até o teto de abrir se mover um pouco. Depois, solte a alavanca.
6. Empurre a alavanca de controlo do teto de abrir para a frente na direção do fecho, até o teto de abrir se mover da seguinte forma:

INCLINAR PARA ABRIR →  
DESLIZAR E ABRIR → DESLIZAR E  
FECHAR

Depois, liberte o manípulo de comando.

Findo este procedimento, o sistema do tecto de abrir está reiniciado.

### VOLANTE

#### Direcção assistida eléctrica (se instalado)

A direcção assistida serve-se do motor eléctrico para auxiliar a direcção do veículo. Se o motor estiver desligado ou o sistema da direcção assistida ficar sem funcionar, o veículo continuará a ter direcção, mas esta exigirá um maior esforço de comando por parte do condutor.

A direcção assistida accionada por motor eléctrico é comandada por uma unidade de controlo que monitoriza a torção e a posição do volante e a velocidade do veículo para dar ordens ao motor eléctrico.

A direcção torna-se mais pesada à medida que a velocidade do veículo aumenta e torna-se mais leve à medida que a velocidade do veículo diminui, para um melhor controlo do volante.

Se verificar alteração no esforço necessário para dirigir o veículo numa situação de condução normal, recomendamos mandar verificar o sistema num concessionário autorizado Kia.

#### \* NOTA

Em condições de condução normal, podem ocorrer as seguintes situações:

- O esforço de direcção é elevado, imediatamente após ligar a ignição. Isto acontece se o sistema executar o diagnóstico do sistema EPS. Findo o diagnóstico, o volante volta ao estado normal.
- Depois de o interruptor da ignição rodar para a posição 'ON' ou 'LOCK', poderá ouvir um clique vindo do relé do sistema EPS.
- Poderá ouvir ruído vindo do motor eléctrico com o veículo parado ou a rolar a baixa velocidade.
- O esforço da direcção aumenta se o volante for virado continuamente sem que o veículo esteja em movimento. No entanto, passados alguns minutos, o volante volta ao estado normal.
- Se rodar o volante a baixa temperatura, pode ouvir um ruído anormal. Se a temperatura subir, o ruído desaparece. Esta situação é normal.



#### CUIDADO

*Se a direcção assistida eléctrica não funcionar normalmente, a luz de aviso acende-se no painel de instrumentos. O volante pode tornar-se difícil de controlar ou não funcionar normalmente. Recomendamos que o sistema seja verificado num concessionário autorizado Kia.*

### Inclinação do volante (se instalado)

A função de inclinação permite-lhe regular o volante antes de conduzir. Pode também subi-lo ao máximo, para criar mais espaço para as pernas ao sair e entrar do veículo (se instalado).

O volante deve ser posicionado de modo a assegurar o conforto da condução e a permitir-lhe ver as luzes de aviso e indicadores do painel de instrumentos.

#### **⚠ AVISO**

- **Nunca regule o ângulo do volante durante a condução. Pode perder o controlo da direcção e provocar lesões pessoais graves ou acidentes.**
- **Depois de o regular, carregue no volante para cima e para baixo para ter a certeza de que encaixou correctamente.**

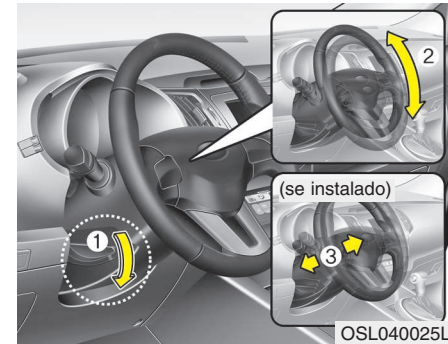

Para alterar o ângulo do volante, puxe a alavanca de bloqueio para baixo (1), ajuste o volante no ângulo (2) e altura desejados (3, se instalado), e depois puxe para cima a alavanca de bloqueio para fixar a posição do volante. Lembre-se de regular o volante para a posição pretendida antes de conduzir.



### Buzina

Para fazer soar a buzina, carregue no símbolo da buzina do volante. Experimente a buzina regularmente para ter a certeza de que está a funcionar devidamente.

### \* NOTA

Para fazer soar a buzina, carregue na área indicada pelo símbolo da buzina do volante (ver ilustração). A buzina só soa se carregar nesta área.

### ⚠ CUIDADO

*Não bata nem dê murros na buzina para a fazer soar. Não carregue na buzina com objectos afiados.*



### Direcção Flex (regulável) (se instalado)

A direcção flex (regulável) controla o esforço necessário na direcção de acordo com a preferência do condutor e as condições do piso.

É possível seleccionar o modo de direcção desejado pressionando o botão do modo de direcção.

O sistema FLEX Steer mantém-se no último modo seleccionado quando se liga o motor.

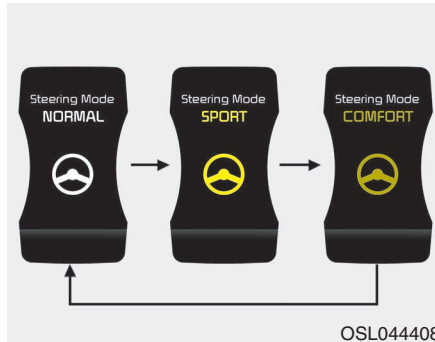

Quando se pressiona o botão de modo da direção, surge a indicação correspondente no visor LCD.

Se premir o botão do modo de direção nos 4 segundos imediatos, o modo de direção é alterado, conforme se vê nas imagens acima.

Se o modo de direção não for pressionado durante 4 segundos, o ecrã LCD irá mudar para o ecrã anterior.



**Modo normal**

o modo normal precisa de esforço médio necessário.



**Modo desportivo**

A direção fica mais pesada.





### **Modo conforto**

No modo de Conforto o esforço da direcção torna-se mais leve.

### **⚠ CUIDADO**

- *Se pressionar o modo de direcção enquanto está a mexer na direcção, para sua segurança o ecrã LCD irá mudar, mas o modo não mudará imediatamente. Logo depois de deixar de mexer na direcção, o esforço mudará automaticamente para o modo seleccionado.*
- *Cautela quando altera o modo de direcção durante a condução.*
- *Se a direcção assistida electronicamente não estiver a funcionar correctamente, a direcção flex (regulável) não funcionará.*

## ESPELHOS

### Espelho retrovisor interior

Regule o espelho retrovisor para centrar a visão através do vidro traseiro. Efectue a regulação antes de conduzir.

#### **AVISO - Visibilidade traseira**

Não coloque objectos no banco traseiro ou no espaço de carga que tapem a visão pelo vidro traseiro.

#### **AVISO**

Não regule o espelho retrovisor com o veículo em andamento. Pode perder o controlo do veículo e sofrer um acidente causador de morte, lesões graves ou danos materiais.

#### **AVISO**

Não modifique o espelho interior nem instale um espelho mais largo. Poderia provocar ferimentos em caso de acidente e insuflação do airbag.

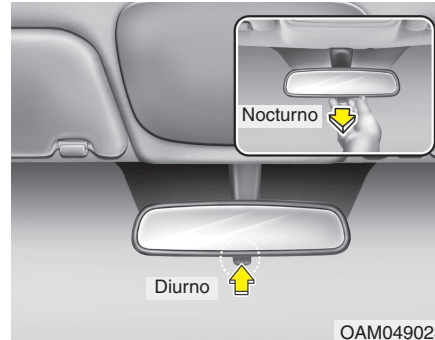

OAM049023

### *Espelho retrovisor para condução diurna/nocturna*

Efectue esta regulação antes de conduzir e com o manípulo da função diurna/nocturna na posição de condução diurna.

Ao conduzir à noite, para reduzir o brilho proveniente dos faróis dos veículos que seguem atrás de si, puxe o manípulo da função diurna/nocturna na sua direcção.

*Lembre-se que o espelho perde alguma nitidez da visão traseira na posição de condução nocturna.*

### *Espelho eléctrocrómico (ECE) (se instalado)*

Durante em a condução nocturna ou em condições de fraca luminosidade, o espelho retrovisor eléctrico controla automaticamente o brilho proveniente dos faróis do veículo que segue atrás de si. O sensor colocado no espelho detecta o nível de luz à volta do veículo e, por meio de uma reacção química, controla automaticamente o brilho dos faróis dos veículos que seguem no seu encaço.

Se o motor estiver a trabalhar, o brilho é automaticamente controlado pelo sensor instalado no espelho retrovisor.

Se a alavanca das mudanças estiver na posição de marcha-atrás (R), o espelho é automaticamente regulado para a definição de maior claridade, para melhorar a visão do condutor para trás do veículo.

#### **CUIDADO**

*Para limpar o espelho, utilize um toalhete de papel ou um material semelhante humedecido com um produto limpa-vidros. Não pulverize este produto directamente no espelho. O líquido pode entrar para dentro da caixa do espelho.*

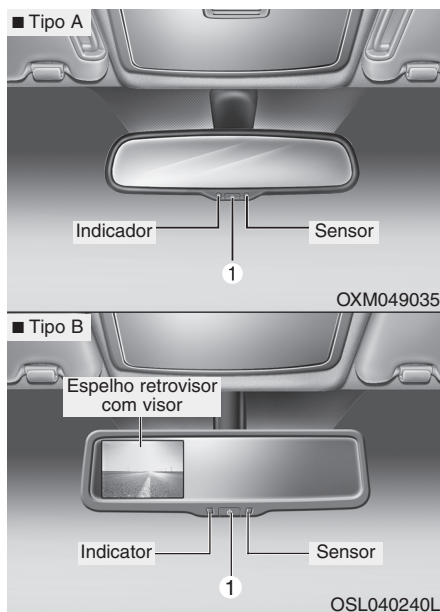

### Para comandar o espelho retrovisor eléctrico:

- O espelho assume a posição "ON" predefinida quando se liga a ignição.

- Carregue no botão "ON/OFF" (1) para desactivar a função de esbatimento automático do brilho. O indicador luminoso do espelho apaga-se. Carregue no botão "ON/OFF" (1) para activar a função de esbatimento automático do brilho. O indicador luminoso do espelho acende-se.

### Espelhos retrovisores exteriores

Lembre-se de regular os ângulos dos espelhos antes de conduzir.

O veículo está equipado com dois espelhos retrovisores exteriores, um à esquerda e outro à direita. Os espelhos podem ser regulados à distância, com o botão de comando à distância. Os espelhos podem ser recolhidos para não sofrerem danos numa estação de lavagem automática ou ao passar numa rua estreita.

### **⚠ AVISO - Espelhos retrovisores**

- O espelho retrovisor exterior direito é convexo. Em certos países, o espelho retrovisor exterior esquerdo também o é. Os objectos vistos neste tipo de espelho estão mais perto do que parece.
- Utilize o espelho retrovisor interior ou a sua própria vista para determinar a distância real dos veículos precedentes ao mudar de faixa.

**⚠ CUIDADO**

*Não raspe gelo do espelho, pois pode danificar a superfície do vidro. Se o gelo limitar os movimentos do espelho, não force o espelho para regular a sua posição. Remova o gelo com um pulverizador descongelante ou uma esponja ou pano macio embebido(o) em água quente.*

**⚠ CUIDADO**

*Se o espelho ficar bloqueado por causa do gelo, não o regule à força. Utilize um pulverizador descongelante aprovado (não o anticongelante do radiador) para libertar o mecanismo congelado ou leve o veículo para um local aquecido e deixe o gelo derreter.*

**⚠ AVISO**

**Não regule nem recolha os espelhos retrovisores exteriores com o veículo em andamento. Pode perder o controlo do veículo e ter um acidente causador de lesões graves, morte ou danos materiais.**



**Comando à distância**

O comando eléctrico à distância dos espelhos permite-lhe regular a posição de ambos os espelhos retrovisores exteriores. Para regular a posição dos dois espelhos, desloque o manípulo (1) para “R” ou “L” para seleccionar o espelho direito ou esquerdo, directamente. Depois, carregue no ponto correspondente do comando de regulação dos espelhos para deslocar o espelho seleccionado para cima, para baixo, para a esquerda ou para a direita. Depois de regular o(s) espelho(s), coloque o manípulo na posição neutra, para impedir regulações acidentais.

**⚠ CUIDADO**

- *Os espelhos param de se mover quando atingem os ângulos máximos de regulação, mas o motor eléctrico continua a funcionar enquanto carregar no botão. Não carregue demasiado no botão do comando. Pode danificar o motor eléctrico.*
- *Não tente regular manualmente um espelho retrovisor exterior. Pode danificar-lhe as peças.*

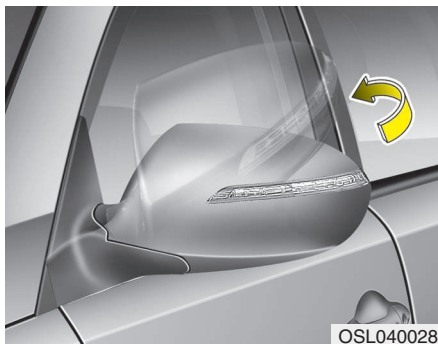

### **Recolher os espelhos retrovisores exteriores**

#### **Espelhos manuais**

Para recolher um espelho retrovisor exterior, agarre na caixa do espelho e dobre-a na direcção da traseira do veículo.



### **Espelhos de recolha eléctrica (se instalado)**

Para recolher um espelho retrovisor exterior, carregue no botão.

Para anular a recolha, volte a carregar no botão.

#### **⚠ CUIDADO**

**No caso de um espelho retrovisor exterior eléctrico, não o recolha manualmente. Pode provocar uma avaria no motor eléctrico.**

#### **⚠ CUIDADO**

**O espelho retrovisor exterior eléctrico permanece activo mesmo com o interruptor da ignição na posição "LOCK". No entanto, para prevenir a descarga desnecessária da bateria, se o motor estiver desligado, limite a regulação dos espelhos ao tempo necessário.**

## PAINEL DE INSTRUMENTOS

### ■ Tipo A



1. Conta-rotações
  2. Luzes indicadoras de mudança de direção
  3. Velocímetro
  4. Indicador do nível de temperatura do motor
  5. Avisos e luzes indicadoras
  6. Indicador da posição da mudança\*
  7. Odômetro
  8. Computador de bordo\*
  9. Indicador do nível de combustível
- \* se instalado

### ■ Tipo B



- \* Esta figura serve de amostra.  
O painel de instrumentos do veículo pode diferir conforme o motor, as opções e o país.

OSL040065C-Q/OSL044400C

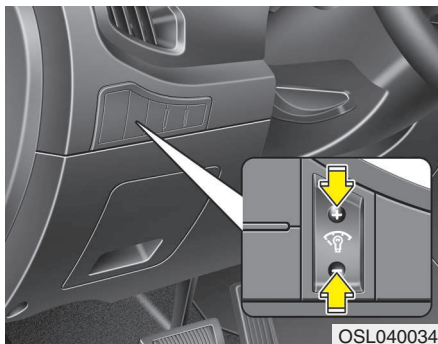

**Iluminação do painel de instrumentos (se instalado)**

### **⚠ AVISO**

Nunca faça qualquer ajuste no painel de instrumentos com o veículo em andamento. Pode perder o controle do mesmo e sofrer um acidente eventualmente com danos materiais, ferimentos graves ou mesmo conduzir à morte dos ocupantes.

### **Tipo A**

Com as luzes de estacionamento ou os faróis do veículo acesos, prima o interruptor de controle das luzes para ajustar a intensidade da iluminação do painel de instrumentos.

### **Tipo B**

A intensidade da iluminação do painel de instrumentos pode ser ajustada pressionando o interruptor de comando com o interruptor dos faróis em qualquer posição, desde que a ignição esteja na posição ON.

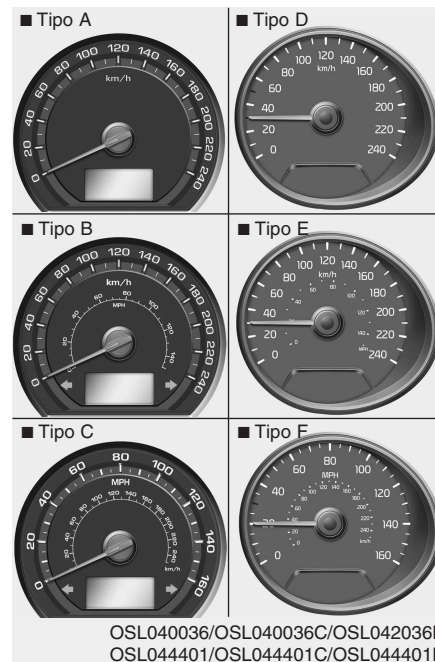

## **Indicadores**

### **Velocímetro**

O velocímetro indica a velocidade de progressão do veículo. Está calibrado em milhas por hora e/ou quilômetros por hora.



### Conta-rotações

O conta-rotações indica o número aproximado de rotações por minuto (rpm) do motor.

Utilize o conta-rotações para introduzir as mudanças correctas e evitar regimes demasiado altos e/ou baixos do motor.

Ao abrir a porta, ou se o motor não for ligado no espaço de 1 minuto, o ponteiro do conta-rotações pode deslocar-se ligeiramente para a posição 'ON' com o motor desligado. Este movimento é normal, não afectando a precisão do conta-quilómetros com o motor a trabalhar.

### **⚠ CUIDADO**

***Não force o motor com o conta-rotações na ZONA VERMELHA. Pode danificar seriamente o motor.***



### **Indicador da temperatura do motor**

Este indicador mostra a temperatura do líquido de refrigeração do motor com o interruptor da ignição na posição "ON".

Não continue a condução com o motor sobreaquecido. Se o veículo aquecer demasiado, consulte "Sobreaquecimento do motor", no capítulo 6.

### **⚠ CUIDADO**

***Se o ponteiro do indicador se deslocar para além da área de medidas normais na direcção da posição "130", indica uma situação de sobreaquecimento passível de danificar o motor.***



### **⚠️ AVISO**

Nunca remova a tampa do radiador com o motor quente. O líquido de refrigeração está sob pressão e pode emergir repentinamente e causar queimaduras graves. Aguarde até o motor arrefecer antes de deitar líquido de refrigeração no depósito.



### **Indicador do nível de combustível**

O indicador do nível de combustível indica a quantidade aproximada de combustível existente no depósito. A capacidade do depósito de combustível é indicada no capítulo 8. O indicador do nível de combustível é complementado por uma luz de aviso de pouco combustível, que se acende com o depósito de combustível quase vazio.

Em locais inclinados ou curvas, o ponteiro do indicador do nível de combustível pode flutuar ou a luz de aviso de pouco combustível pode acender-se antes do habitual devido ao movimento do combustível no depósito.

### **⚠️ AVISO - Indicador do nível de combustível**

O esgotamento do combustível pode colocar os ocupantes do veículo em perigo.

Se a luz de aviso se acender ou o indicador do nível de combustível se aproximar do nível "0" (Vazio), pare para reabastecer o veículo assim que puder.

### **⚠️ CUIDADO**

*Evite a condução com um nível de combustível muito baixo. Se ficar sem combustível, a ignição do motor falhar, o que tem como resultado uma carga excessiva do catalisador.*

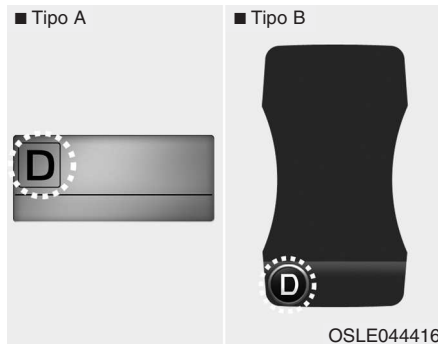

### Indicador da mudança do transeixo

#### *Luz Indicadora da mudança do transeixo automático (se instalado)*

Este mostrador indica a posição da alavanca das mudanças do transeixo automático.

- Park (Estacionamento) : P
- Reverse (Marcha-atrás): R
- Neutral (Ponto morto) : N
- Drive (Condução): D
- Modo Sport : 1, 2, 3, 4, 5, 6

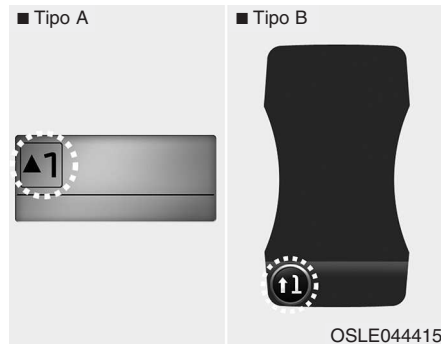

### Luz Indicadora da Mudança do Transeixo Automático no modo Sport (se instalado, para a Europa)

No modo desportivo, este indicador informa a velocidade recomendada para conduzir com economia de combustível.

- Passagem para uma mudança superior : ▲2, ▲3, ▲4, ▲5, ▲6
- Passagem para uma mudança inferior : ▼1, ▼2, ▼3, ▼4, ▼5

Por exemplo

- ▲3 : Indica que é desejável engrenar a terceira velocidade (no momento a alavanca das velocidades encontra-se em 2ª ou 1ª velocidade).
- ▼3 : Indica que é desejável reduzir para a terceira velocidade (no momento a alavanca das mudanças encontra-se em 4ª, 5ª ou 6ª velocidade).

Quando o sistema não está a funcionar corretamente, o indicador não é visualizado.

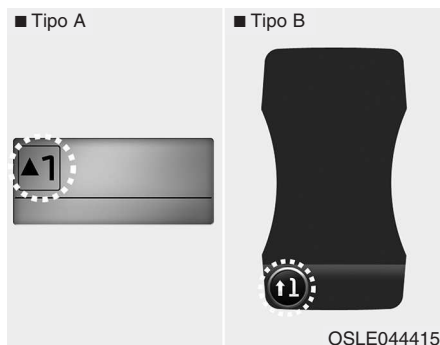

### **Luz Indicadora da Mudança do Transeixo Manual (se instalado)**

Este mostrador indica ao condutor qual é a mudança adequada para economizar combustível.

- Passagem para uma mudança superior : ▲2, ▲3, ▲4, ▲5, ▲6
- Passagem para uma mudança inferior : ▼1, ▼2, ▼3, ▼4, ▼5

Por exemplo

- ▲3 : Indica que é desejável engrenar a terceira velocidade (no momento a alavanca das velocidades encontra-se em 2ª ou 1ª velocidade).
- ▼3 : Indica que é desejável reduzir para a terceira velocidade (no momento a alavanca das mudanças encontra-se em 4ª, 5ª ou 6ª velocidade).

Quando o sistema não está a funcionar corretamente, o indicador não é visualizado.

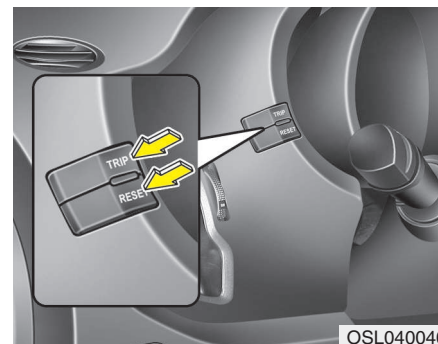

### **Odómetro · Conta-quilómetros/ Computador de bordo (se instalado)**

O computador de bordo consiste num sistema de informação controlado por um microprocessador que, quando o interruptor da ignição se encontra na posição ON, permite visualizar no visor o odómetro, o conta-quilómetros, a distância até esgotar o combustível, a velocidade média, o tempo de viagem, o consumo médio e o consumo instantâneo de combustível. Se a bateria for desligada, a informação da condução armazenada (excepto a contagem do totalizador total do conta-quilómetros) é toda reposta.

A contagem do totalizador total do conta-quilómetros é sempre mostrada até o visor ser desligado. Pressione o botão TRIP para seleccionar qualquer modo, da seguinte forma:

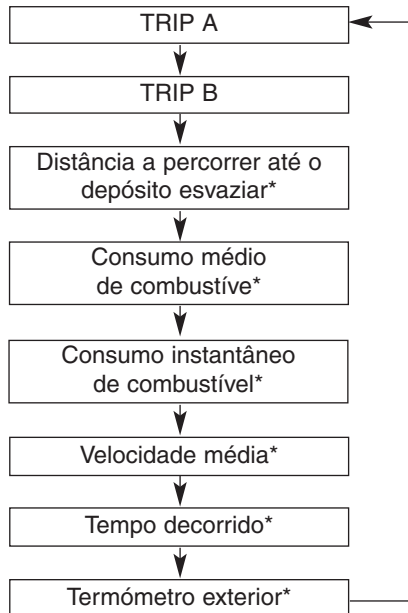

\* se instalado

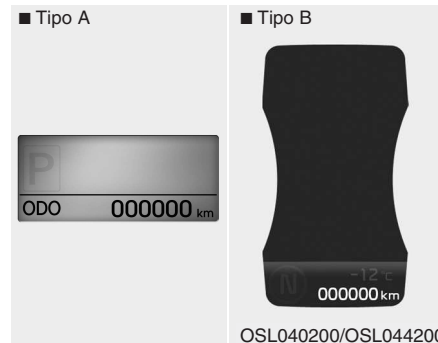

**Totalizador total do conta-quilómetros (km ou mi)**

O totalizador total do conta-quilómetros indica a distância total percorrida pelo veículo.

O totalizador total do conta-quilómetros será também útil para determinar o momento de efectuar a manutenção periódica do veículo.

**\* NOTA**

É proibido alterar o conta-quilómetros de todos os veículos para alterar a contagem por ele registada. Esta alteração pode implicar a anulação da cobertura da garantia.



**Totalizador parcial (km ou mi)**

TRIP A : Totalizador parcial A

TRIP B : Totalizador parcial B

Este modo indica a distância percorrida em viagens seleccionadas desde a última reposição do totalizador parcial a zeros.

O intervalo de contagem do totalizador vai de 0,0 a 999,9 km (ou 0,0 a 999,9 milhas).

Se pressionar o botão RESET, quando o conta-quilómetros (TRIP A ou TRIP B) está ser visualizado, o conta-quilómetros é ajustado a zero (0.0)



### **Distância a percorrer até o depósito esvaziar (km ou mi) (se instalado)**

Este modo o cálculo da distância a percorrer até o depósito de combustível esvaziar, baseado no combustível atualmente existente no depósito e na quantidade de combustível fornecida ao motor. Se a distância que resta percorrer for inferior a 50 km (30 milhas), aparece "--" no visor e o indicador da distância a percorrer até o depósito esvaziar começa a piscar.

O intervalo de contagem deste indicador vai de 50 a 999 km (30 a 999 milhas).



### **Consumo médio de combustível (L/100 km ou MPG)**

Este modo calcula o consumo médio de combustível com base no total de combustível consumido e na distância percorrida desde a última reposição a zeros do consumo de combustível. O total de combustível consumido é calculado a partir do consumo de combustível determinado. Para obter um cálculo preciso, percorra mais de 50 m (0,03 milhas).

Se pressionar o botão RESET, quando está a ser visualizado o consumo médio de combustível, este é ajustado a zero (-.-).

Depois do veículo ser reabastecido com mais de 6/ e conduzido a uma velocidade do veículo superior a 1 km/h, o consumo médio de combustível é ajustado a zero (-.-).

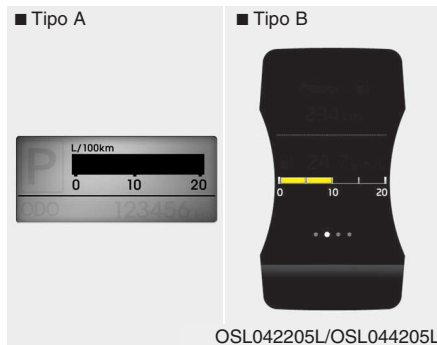

#### Consumo instantâneo de combustível (L/100 km ou MPG) (se instalado)

Este modo calcula o consumo instantâneo de combustível durante os últimos segundos.

#### \* NOTA

- Se o veículo estiver num plano inclinado ou houver uma quebra de carga da bateria, a função “Distância a percorrer até o depósito esvaziar” poderá não funcionar correctamente. O computador de bordo pode não registar a entrada de combustível no veículo se esta for inferior a 6 l.
- Os valores do consumo de combustível e da distância a percorrer até o depósito esvaziar podem variar significativamente consoante as condições e os hábitos de condução e o estado do veículo.
- O valor da distância a percorrer até o depósito esvaziar é um cálculo a partir da distância da viagem, podendo diferir da distância real da viagem.



#### Velocidade média (km/h ou milhas por hora) (se instalado)

Este modo calcula a velocidade média do veículo desde a última reposição a zeros da velocidade média.

Mesmo com o veículo parado, a velocidade média continua a ser contada se o motor estiver a trabalhar.

Se pressionar o botão RESET, quando está a ser visualizada a velocidade média, esta é ajustada a zero (---).



### Tempo de viagem (se instalado)

Este modo indica o tempo de viagem total desde a última reposição a zeros do tempo de viagem.

Mesmo que o veículo não esteja em andamento, o sistema continua a contar o tempo de viagem enquanto o motor estiver em funcionamento.

O intervalo de contagem do contador é de 0:00~99:59.

Se pressionar o botão RESET, quando está a ser visualizado o tempo de condução, este é ajustado a zero (00.00).



### Termómetro exterior (se instalado)

Este modo indica a temperatura exterior junto ao veículo.

O alcance da medição varia entre -40°C e 80°C (-40°F e 176°F).

Para alterar a unidade de leitura da temperatura exterior (°C ↔ °F):

- Para tipo A: Pressione o botão RESET neste modo durante mais de 1 segundo.
- Para tipo B: Pressione o botão RESET 5 vezes e depois o botão TRIP 5 vezes em 10 segundos.
- A temperatura exterior indicada no visor pode não mudar imediatamente, como aconteceria com um termómetro, para evitar que o condutor se distraia.

## Luzes de aviso e indicadores luminosos

Verifique o funcionamento das luzes de aviso ligando a ignição (interruptor na posição "ON") (não ligue o motor). Se houver alguma luz que não funcione, recomendamos mandar verificar o sistema num concessionário autorizado Kia.

Depois de ligar o motor, certifique-se de que as luzes de aviso estão todas apagadas. Se houver alguma ainda acesa, indica uma situação que requer atenção. Ao desengatar o travão de estacionamento, é suposto a luz de aviso do sistema de travagem apagar-se. A luz de aviso do nível de combustível permanece acesa se o nível de combustível for baixo.

*Luz de aviso dos airbags*



Esta luz de aviso acende-se cerca de 6 segundos ao ligar a ignição (interruptor na posição “ON”).

Esta luz também se acende se o Sistema de Retenção Suplementar (SRS) não estiver a funcionar correctamente. Se a luz avisadora do airbag SRS não funcionar, ou se permanecer continuamente acesa depois de 6 segundos de ter sido ligada quando tem a ignição na posição ON ou quando põe o motor a trabalhar, ou quando acende durante o andamento do veículo, recomendamos mandar verificar o sistema num concessionário autorizado Kia.

*Luz de aviso do sistema antibloqueio das rodas nas travagens (ABS)*



Esta luz acende-se com o interruptor da ignição na posição “ON” e apaga-se após cerca de 3 segundos se o sistema estiver a funcionar normalmente.

Se a luz de aviso do sistema ABS permanecer acesa, se acender durante a condução ou não se acender ao ligar a ignição (interruptor na posição “ON”), poderá haver um problema no ABS.

Se se verificar, recomendamos mandar verificar o sistema num concessionário autorizado Kia. O sistema de travagem normal continuará operacional, mas sem a assistência do sistema ABS.

*Luz de aviso do sistema de distribuição electrónica da força de travagem (EBD)*



Se duas luzes de aviso se acenderem ao mesmo tempo durante a condução, o seu veículo tem um problema nos sistemas ABS e EBD.

Neste caso, o sistema ABS e o sistema de travagem normal poderão não actuar devidamente. Recomendamos que o sistema seja verificado num concessionário autorizado Kia.

**AVISO**

**Se as luzes de aviso dos sistemas ABS e de travagem se acenderem e continuarem acesas, o sistema de travagem do veículo não actuará devidamente, pelo que poderá experimentar uma situação imprevista e perigosa numa travagem brusca. Recomendamos que o sistema seja verificado num concessionário autorizado Kia.**



### \* NOTA

Se a luz de aviso do sistema ABS ou do EBD se acender e permanecer acesa, o velocímetro ou totalizador geral/parcial do conta-quilómetros poderá não funcionar. Neste caso, recomendamos mandar verificar o sistema num concessionário autorizado Kia.

### *Aviso do travão de estacionamento e óleo dos travões*



#### **Aviso do travão de estacionamento**

Esta luz avisadora acende-se durante 3 segundos depois do interruptor da ignição ser rodado para a posição ON e depois apaga-se.

Esta luz acende-se com o travão de estacionamento engatado e o interruptor de ignição na posição START ou ON. A luz de aviso deverá apagar-se com o desengate do travão de estacionamento com o motor a trabalhar.

Se conduzir a mais de 10 km/h (ou 5 km/h), o aviso sonoro do travão de estacionamento soa, se necessário, para o lembrar de que o travão está engatado (se instalado). Lembre-se sempre de desengatar o travão de estacionamento antes de iniciar a condução.

#### **Aviso de nível baixo do óleo dos travões**

Se a luz de aviso se mantiver acesa, poderá indicar que o nível do óleo dos travões existente no depósito está baixo.

Nesse caso:

1. Conduza com cuidado até encontrar um local seguro e pare o veículo.
2. Com o motor desligado, verifique imediatamente o nível do óleo dos travões e deite o óleo necessário. Depois, inspeccione os componentes dos travões para ver se detecta fugas de óleo.
3. Se encontrar fugas de óleo, a luz de aviso continuar acesa ou os travões não actuarem correctamente, não conduza o veículo. Recomendamos contactar um concessionário autorizado Kia.

O seu veículo está equipado com dois sistemas de travagem diagonais. Isto significa que se um dos sistemas falhar, continua a haver travões em duas rodas. Se estiver a funcionar apenas um dos sistemas de travagem, o curso e a pressão exercida sobre o pedal dos travões terão de ser maiores. De igual modo, a distância de paragem do veículo será mais prolongada. Se os travões falharem durante a condução, efectue uma redução de caixa para travar com o motor e pare o veículo logo que possível e em segurança.

Para verificar o funcionamento da lâmpada, verifique se a luz de aviso do travão de estacionamento & óleo dos travões se acende com a ignição ligada (interruptor na posição “ON”).

**⚠ AVISO**  
**É perigoso conduzir o veículo com uma luz de aviso acesa. Se a luz de aviso do travão se continuar ligada, recomendamos mandar verificar o sistema num concessionário autorizado Kia.**

**Luz avisadora e sinal acústico do cinto de segurança (se instalado)**



**Tipo A**

Se o cinto de segurança do condutor não estiver colocado quando se liga a ignição ou se for retirado depois de se desligar a ignição, a luz avisadora do cinto de segurança fica a piscar até o cinto ser colocado.

Se o cinto de segurança do condutor não estiver colocado quando se liga a ignição ou se for retirado depois de se desligar a ignição, o sinal sonoro do cinto faz-se ouvir durante cerca de 6 segundos. Nesta altura, se o condutor colocar o cinto de segurança, o sinal sonoro deixa de se ouvir.

**Tipo B**

Para avisar o condutor e o passageiro da frente, as luzes avisadoras do cinto de segurança do condutor (1) e do passageiro da frente (2) acendem-se durante cerca de 6 segundos sempre que se liga a ignição, quer os cintos estejam colocados ou não.

Se o cinto de segurança do condutor ou do passageiro da frente não estiver apertado quando ligar a ignição ou for retirado depois, a luz de aviso do cinto de segurança acende-se e mantém-se acesa até o cinto ser apertado.

Se o cinto de segurança continuar por colocar e o veículo rolar a mais de 9 km/h, a luz de aviso acesa começa a piscar até a velocidade descer abaixo dos 6 km/h.

Se persistir em não apertar o cinto de segurança e circular a mais de 20 km/h, o aviso sonoro do cinto de segurança soa durante cerca de 100 segundos e a luz de aviso correspondente fica a piscar.

Para mais pormenores, consulte a secção sobre cintos de segurança no capítulo 3.

### **Indicador das luzes de estrada**



Este indicador acende-se com os faróis acesos na posição das luzes de estrada (máximos) ou se puxar a vareta das luzes de estrada para fazer sinal de cedência de passagem.

### **Indicador de luzes (se instalado)**



A luz do indicador acende quando a luz traseira ou os faróis estão ligadas (ON).

### **Indicador luminoso das luzes de nevoeiro dianteiras (se instalado)**



Esta luz acende-se com o acendimento das luzes de nevoeiro dianteiras.

### **Indicador luminoso das luzes de nevoeiro traseiras (se instalado)**



Esta luz acende-se com o acendimento das luzes de nevoeiro traseiras.

### **Aviso da pressão do óleo do motor**



Esta luz de aviso indica que a pressão do óleo do motor está baixa.

Se a luz de aviso se acender durante a condução:

1. Encoste em segurança à berma da estrada e pare o veículo.
2. Com o motor desligado, verifique o nível do óleo do motor. Se o nível estiver baixo, deite o óleo necessário.

Se a luz avisadora se mantiver ligada depois de ter acrescentado óleo ou se não tem óleo, recomendamos ligar para um concessionário autorizado Kia.



### **CUIDADO**

**Se o motor não for imediatamente desligado depois da luz de aviso da pressão do óleo do motor se acender, pode sofrer graves danos.**

**⚠ CUIDADO**

*Se a luz de aviso da pressão do óleo se mantiver acesa com o motor a trabalhar, o motor pode sofrer graves danos. A luz de aviso acende-se sempre que a pressão do óleo for insuficiente. Em condições de funcionamento normais, a luz acende-se ao ligar a ignição e apaga-se ao ligar o motor. Se a luz de aviso se mantiver acesa com o motor a trabalhar, isso é sinal da existência de uma grave avaria.*

*Se isso acontecer, pare o automóvel logo que possível e em segurança, desligue o motor e verifique o nível do óleo. Se o nível do óleo estiver baixo, deite óleo do motor até atingir o nível correcto e volte a ligar o motor. Se a luz se mantiver acesa com o motor a trabalhar, desligue-o imediatamente. Em qualquer momento em que a luz do óleo acender com o motor a trabalhar, recomendamos mandar verificar o sistema num concessionário autorizado Kia.*

**Luz de aviso de porta mal fechada**



Esta luz de aviso acende-se uma das portas do habitáculo estiver mal fechada, com o interruptor da ignição em qualquer posição.

**Luz de aviso de porta da bagageira aberta**



Esta luz de aviso acende-se se a porta da bagageira estiver mal fechada, com o interruptor da ignição em qualquer posição.

**Indicador do sistema imobilizador (se instalado)**



**Sem sistema chave inteligente**

Esta luz acende-se se a chave do sistema imobilizador for introduzida e colocada na posição “ON” para ligar o motor.

Pode então ligar o motor. A luz apaga-se depois da ligação do motor.

Se o indicador piscar quando a ignição está na posição ON antes de pôr o motor a trabalhar, recomendamos mandar verificar o sistema num concessionário autorizado Kia.

**Com sistema chave inteligente**

Se ocorrer alguma das seguintes situações num veículo equipado com sistema chave inteligente, a luz indicadora do imobilizador acende-se, pisca ou apaga-se.

- Quando o dispositivo chave inteligente está no interior do veículo, se o botão ENGINE START/STOP se encontrar na posição ACC ou ON, a luz indicadora acende-se durante aproximadamente 30 segundos para indicar que pode ligar o motor de arranque.

No entanto, se o dispositivo chave inteligente não estiver dentro do veículo, se carregar no botão ENGINE START/STOP, a luz indicadora acende-se só alguns segundos para indicar que não é possível ligar o motor de arranque.

- Se o indicador acender apenas durante 2 segundos e desligar-se quando o botão ENGINE START/STOP é rodado para a posição ON com a smart key (chave inteligente), recomendamos mandar verificar o sistema num concessionário autorizado Kia.
- Quando a bateria está fraca, ao pressionar o botão ENGINE START/STOP, a luz indicadora pisca não sendo possível ligar o motor de arranque. No entanto, pode ligar o motor se pressionar o botão start/stop com a chave inteligente. Se as peças relacionadas com o sistema chave inteligente tiverem algum problema, a luz indicadora começa a piscar.

### **Indicador luminoso de avaria (MIL) (luz de verificação do motor) (se instalado)**



Este indicador luminoso faz parte do Sistema de Controlo de Emissões que monitoriza os vários componentes deste sistema. Se esta luz se acender durante a condução, indica um possível problema detectado algures no sistema de controlo de emissões.

Esta luz também se acende ao ligar a ignição, apagando-se segundos depois do arranque do motor. Se acender com o veículo em andamento, ou se não acender com a ignição na posição ON, recomendamos mandar verificar o sistema num concessionário autorizado Kia.

Geralmente o seu veículo continua operacional, mas recomendamos mandar verificar o sistema num concessionário autorizado Kia.

### **⚠ CUIDADO**

***Se prolongar a condução com o indicador luminoso de avaria no Sistema de Controlo de Emissões aceso, pode danificar este sistema e com isso afectar a condução e/ou a economia de combustível do veículo.***

### **⚠ CUIDADO - Motor gasolina**

***Se o indicador luminoso de avaria no Sistema de Controlo de Emissões se acender, pode haver danos no conversor catalítico passíveis de causar uma perda de potência do motor. Recomendamos que o sistema de controlo do motor seja verificado num concessionário autorizado Kia.***

**⚠ CUIDADO - Motor diesel**

*Se a luz indicadora de avaria do sistema de controlo de emissões começar a piscar, isso significa que ocorreu algum erro relacionado com o ajuste da quantidade de injeção, o que poderá causar perda de potência do motor, ruído de combustão e nível insatisfatório de emissões. Recomendamos que o sistema de controlo do motor seja verificado num concessionário autorizado Kia.*

**⚠ CUIDADO - Motor diesel (se estiver equipado com filtro DPF)**

*A luz indicadora de falha de funcionamento pode deixar de piscar se conduzir o seu automóvel a mais de 60 km/h ou numa mudança de velocidades igual ou superior à segunda a 1500 ~ 2000 rpm durante algum tempo (cerca de 25 minutos).*

*Se a luz do indicador de avaria continuar a piscar apesar do procedimento efetuado, recomendamos mandar verificar o sistema num concessionário autorizado Kia.*

*Se continuar a conduzir durante muito tempo com a luz indicadora de falha de funcionamento a piscar, o sistema DPF pode ficar danificado e isso irá agravar o consumo de combustível.*

**Luz indicadora ESC (controlo eletrónico da estabilidade) (se instalado)**



A luz indicadora ESC ilumina-se quando se liga o interruptor da ignição (posição ON), devendo desligar-se passados cerca de 3 segundos.

Quando o sistema ESC está ligado, monitoriza as condições de rodagem. Em condições normais, a luz indicadora ESC permanece apagada. Se o veículo circular sobre piso escorregadio ou com pouca tração, o sistema ESC é ativado e a luz indicadora ESC pisca de forma intermitente para assinalar o respetivo funcionamento.

Mas se houver uma avaria do sistema ESC, a luz indicadora acende-se e permanece iluminada. Recomendamos que o sistema seja verificado por um concessionário Kia.

### **Indicador de desactivação "ESC OFF" (se instalado)**



O indicador de desactivação ESC OFF acende-se ao ligar a ignição, mas deverá apagar-se cerca de 3 segundos depois. Para passar para o modo de desactivação, carregue no botão ESC OFF. O indicador luminoso ESC OFF acende-se indicando a desactivação do sistema ESC. Se este indicador permanecer aceso sem o modo 'ESC OFF' estar seleccionado, o sistema ESC poderá ter uma avaria.

### **Luz indicadora do DBC (Controlo da Travagem em Descidas, Downhill Brake Control) (se instalado)**



A luz indicadora do DBC acende-se quando o botão DBC é pressionado activando o sistema.

Ao descer uma estrada muito inclinada a uma velocidade inferior a 35 km/h (22 mph), o DBC é activado e a respectiva luz indicadora pisca para indicar que o DBC está em funcionamento.

Se a luz indicadora vermelha se acender, pode ter ocorrido uma avaria do DBC. Recomendamos que o sistema seja verificado num concessionário autorizado Kia.

### **Indicador do controlo da velocidade de cruzeiro (se instalado)**

**Indicador CRUISE**

**CRUISE**

A luz deste indicador acende-se com a activação do sistema de controlo da velocidade de cruzeiro.

Se puxar o botão ON-OFF do controlo da velocidade de cruzeiro existente no volante, o indicador luminoso do controlo da velocidade de cruzeiro acende-se.

Se voltar a puxar o botão ON-OFF do controlo da velocidade de cruzeiro, o indicador luminoso apaga-se. Para mais informações sobre a utilização do controlo da velocidade de cruzeiro, consulte "Sistema de controlo da velocidade de cruzeiro", no capítulo 5.

**Indicador SET do controlo da velocidade de cruzeiro**

**SET**

Este indicador luminoso acende-se com a activação das funções do controlo da velocidade de cruzeiro (-/SET ou RES/+).

O indicador luminoso SET acende-se no painel de instrumentos se o condutor carregar no interruptor de comando (-/SET ou RES/+) do sistema.

A luz do indicador SET não se acende se o condutor carregar no interruptor de comando (CANCEL) ou o sistema for desactivado.

**Luz indicadora do sistema eléctrico da direcção assistida (EPS) (se instalado)**

**EPS**

Esta luz de aviso acende-se depois de o interruptor da ignição rodar para a posição “ON” e apaga-se ao ligar a motor.

Esta luz também se acende quando ocorre um problema como o EPS. Se se acender durante o veículo em andamento, recomendamos mandar verificar o sistema num concessionário autorizado Kia.

**Indicador de preaquecimento (Motor diesel)**

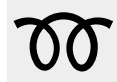

Este indicador luminoso acende-se a ligar a ignição (interruptor na posição ON). O motor pode-se ligar depois do indicador luminoso de preaquecimento se apagar. O tempo de acendimento do indicador varia com a temperatura da água, a temperatura do ar e a carga da bateria.

**\* NOTA**

Se o motor não arrancar nos 10 segundos posteriores à conclusão do preaquecimento, volte a colocar o interruptor da ignição na posição “LOCK” durante 10 segundos, e depois na posição “ON”, para voltar a efectuar o preaquecimento do motor.



**CUIDADO**

**Se a luz do indicador do pré-  
aquecimento continuar a acender  
ou se acender e apagar depois do  
motor estar aquecido ou durante o  
veículo em andamento, recomen-  
damos mandar verificar o sistema  
num concessionário autorizado  
Kia.**



### **Luz de aviso do filtro de combustível (Motor diesel)**



Esta luz de aviso acende-se 3 segundos após ligar a ignição, apagando-se em seguida. Se ela se acender com o motor a trabalhar, indica a existência de água acumulada no filtro de combustível. Se isso acontecer, retire a água do filtro. Para obter mais informações, consulte “Filtro de combustível” no capítulo 7.

#### **⚠ CUIDADO**

***Se a luz de aviso do filtro de combustível estiver acesa, a potência do motor (velocidade do veículo e ralenti) poderá diminuir. Se continuar a conduzir com a luz de aviso acesa, pode danificar os componentes do motor e o sistema de injeção common rail do veículo. Se se verificar, recomendamos mandar verificar o sistema num concessionário autorizado Kia.***

### **Luz avisadora de excesso de velocidade (se instalado)**

**120  
km/h**

#### **Luz avisadora de excesso de velocidade**

Se conduzir a uma velocidade igual ou superior a 120 km/h, a luz avisadora de excesso de velocidade começa a piscar. Este aviso destina-se a impedir que conduza com velocidade excessiva.

#### **Sinal sonoro de aviso de excesso de velocidade**

Se conduzir a uma velocidade igual ou superior a 120 km/h, o sinal sonoro de excesso de velocidade faz-se ouvir durante cerca de 5 segundos. Este aviso destina-se a impedir que conduza com velocidade excessiva.

### **Lembrete sonoro da chave (se instalado)**

Se a porta do condutor for aberta com a chave ainda no interruptor da ignição (posição ACC ou LOCK, o lembrete sonoro da chave faz-se ouvir. Este sinal sonoro tem por objetivo evitar que o veículo fique trancado com as chaves no seu interior. O sinal soa até que se retire a chave do interruptor da ignição ou até que se feche a porta do condutor.

**Luz avisadora do sistema 4WD (se instalado)**

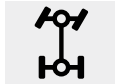

Quando o interruptor da ignição é rodado para a posição ON, a luz indicadora do sistema 4WD acende-se, apagando-se depois passados alguns segundos.

Se a luz avisadora do sistema 4WD se acender, pode ter ocorrido uma avaria do sistema 4WD. Se se verificar, recomendamos mandar verificar o sistema num concessionário autorizado Kia.

**Luz indicadora de bloqueio do sistema 4WD LOCK (se instalado)**



A luz indicadora de bloqueio do sistema 4WD LOCK acende-se quando o botão 4WD LOCK é pressionado. O objectivo do modo 4WD LOCK consiste em aumentar a força de tracção em condições de rodagem em piso molhado, estradas cobertas de neve e/ou todo-o-terreno. Para desligar a luz indicadora do sistema 4WD LOCK, pressione novamente o respectivo botão.

**⚠ CUIDADO**

***Não utilize o modo 4WD LOCK em estradas pavimentadas com piso seco ou em auto-estradas, pois pode causar ruídos, vibrações e até danificar as peças relacionadas com o sistema 4WD.***

**Indicadores luminosos de mudança de direcção**

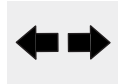

As setas verdes piscantes do painel de instrumentos mostram a direcção indicada pelos sinais de mudança de direcção. Se a seta se acender mas não piscar, piscar mais rapidamente do que o normal ou não piscar de todo, isso significa que há uma avaria no sistema dos indicadores. Para reparações, recomendamos que consulte um concessionário autorizado Kia.

Este indicador pisca igualmente quando se liga o interruptor das luzes de emergência.

### *Aviso do sistema eléctrico*



Esta luz de aviso indica uma avaria do gerador ou do sistema eléctrico.

Se ela se acender com o veículo em andamento:

1. Pare assim que puder num local seguro.
2. Com o motor desligado, inspeccione a correia do Alternador para ver se detecta folgas ou rupturas.
3. Se a correia estiver correctamente afinada, existe um problema algures no sistema eléctrico. Recomendamos que o sistema seja verificado num concessionário autorizado Kia.

### *Aviso de nível de combustível em baixo*



Esta luz de aviso indica que o depósito de combustível está quase vazio. Se ela se acender, reabasteça logo que possível. Conduzir com a luz de aviso do nível de combustível acesa ou com o nível de combustível abaixo de "E" pode causar problemas de combustão no motor e danificar o conversor catalítico.

### *Luz indicadora KEY OUT (se instalado)*

**KEY  
OUT**

Quando o botão ENGINE START/STOP se encontra na posição ACC ou ON e uma das portas está aberta, o sistema procura detectar a presença do dispositivo chave inteligente. Se este não se encontrar dentro do veículo, a luz indicadora pisca e se todas as portas estiverem fechadas o sinal sonoro far-se-á também ouvir durante cerca de 5 segundos. A luz indicadora apaga-se depois do veículo entrar em movimento.

### ***Mensagens de aviso no visor LCD (se instalado)***

#### **A chave não está no veículo**

Se a chave inteligente não estiver no veículo e se abrir ou fechar uma porta com o botão start/stop na posição ACC, ON ou START, esta mensagem de aviso ilumina-se no visor LCD. Além disso, ouve-se um sinal sonoro durante 5 segundos quando a chave inteligente não se encontra dentro do veículo e a porta é fechada. Traga sempre consigo a chave inteligente.

#### **Chave não detetada**

Se a chave inteligente não estiver no veículo ou se a sua presença não for detetada e o condutor pressionar o botão start/stop, a mensagem de aviso ilumina-se no visor LCD durante 10 segundos. Além disso, a luz indicadora do imobilizador pisca durante 10 segundos.

#### **Pilha da chave fraca**

Se o botão start/stop se desligar porque a chave inteligente ficou sem carga, a mensagem de aviso ilumina-se no visor LCD durante cerca de 10 segundos. Além disso, o sinal sonoro faz-se ouvir uma vez.

Substitua a pilha por uma nova.

#### **Carregue no pedal do travão para ligar o motor**

Se o botão start/stop passar para a posição ACC duas vezes, por ter pressionado repetidamente o botão sem carregar no pedal do travão, a mensagem de aviso ilumina-se no visor LCD durante cerca de 10 segundos para o avisar de que deve carregar no pedal do travão para ligar o motor.

#### **Carregue no pedal da embraiagem para ligar o motor**

Se o botão start/stop passar para a posição ACC duas vezes, por ter pressionado repetidamente o botão sem carregar no pedal da embraiagem, a mensagem de aviso ilumina-se no visor LCD durante cerca de 10 segundos para o avisar de que deve carregar no pedal da embraiagem para ligar o motor.

#### **Selecione a posição "P"**

Se tentar desligar o motor sem colocar o seletor das mudanças na posição P (Parqueamento), o botão start/stop assume a posição ACC. Se voltar a carregar no botão mais uma vez, este passa para a posição ON. O aviso ilumina-se no visor LCD durante cerca de 10 segundos para indicar que deve pressionar o botão start/stop com o seletor das mudanças na posição P (Parqueamento) para desligar o motor. Além disso, o sinal sonoro de aviso faz-se ouvir durante cerca de 10 segundos. (se instalado)

### **Verifique o fusível da luz de travagem**

Quando o fusível da luz de travagem está desligado, a luz avisadora ilumina-se durante 10 segundos no visor LCD.

Substitua o fusível por outro novo. Se isso não for possível, pode ligar o motor pressionando o botão start/stop durante 10 segundos com o botão start/stop na posição ACC.

### **Pressione novamente o botão start**

Se não conseguir acionar o botão start/stop devido a um problema do sistema do botão start/stop, esta mensagem de aviso ilumina-se durante 10 segundos e o sinal sonoro faz-se ouvir de forma contínua para indicar que pode ligar o motor carregando mais uma vez no botão start/stop. O sinal sonoro cessa se o sistema do botão start/stop funcionar normalmente ou se o sistema de alarme antirroubo ficar armado. Se a luz avisadora se iluminar sempre que carregar no botão start/stop, recomendamos que se dirija a um concessionário Kia para que o sistema possa ser examinado.

### **Selecione a posição "P" ou "N" para ligar o motor**

Se tentar ligar o motor e o seletor das mudanças não estiver na posição P (parqueamento) ou N (Neutro ou ponto morto), esta mensagem de aviso ilumina-se durante 10 segundos no visor LCD.

É possível ligar o motor com o seletor das mudanças na posição N (Neutro ou ponto morto), mas por uma questão de segurança deve ligar o motor com o seletor das mudanças na posição P (Parqueamento).

### **Pressione o botão start enquanto vira o volante**

Se o volante não desbloquear normalmente quando carregar o botão start/stop, esta mensagem de aviso ilumina-se durante 10 segundos no visor LCD.

Além disso, o sinal de sonoro faz-se ouvir uma vez e o botão start/stop começa a piscar durante 10 segundos.

Quando vir este aviso, pressione o botão start/stop enquanto vira o volante para a direita e para a esquerda.

### **Verifique o bloqueio do volante**

Se o volante não bloquear normalmente quando colocar o botão start/stop na posição OFF, esta mensagem de aviso ilumina-se durante 10 segundos no visor LCD.

Além disso, o sinal de sonoro faz-se durante 3 segundos e o botão start/stop começa a piscar durante 10 segundos.

### **Nível baixo do fluido de lavagem**

Esta mensagem de aviso indica que o depósito do fluido de lavagem está quase vazio. Ateste o depósito do fluido de lavagem assim que possível.

### **Alinhe o volante (alinhado à esquerda)**

Se ligar o motor com o volante alinhado à esquerda num ângulo superior a 90 graus, a mensagem "Alinhe o volante" surge no painel de instrumentos durante 5 segundos, passados os segundos iniciais de verificação do sistema. Nesta situação, a mensagem de aviso desaparece se o ângulo for reduzido para um valor inferior a 30 graus.

### **Alinhe o volante (alinhado à direita)**

Se ligar o motor com o volante alinhado à direita num ângulo superior a 90 graus, a mensagem "Alinhe o volante" surge no painel de instrumentos durante 5 segundos, passados os segundos iniciais de verificação do sistema. Nesta situação, a mensagem de aviso desaparece se o ângulo for reduzido para um valor inferior a 30 graus.

### **Concluído**

Se o volante for alinhado num ângulo inferior a 30 graus (esquerda/direita) nos primeiros 5 segundos a seguir ao aparecimento da mensagem "Alinhe o volante", surge a mensagem "Concluído" durante 2 segundos.

### **Teto de abrir aberto**

Se o condutor retirar a chave da ignição (chave inteligente: desligar o motor) e abrir a porta do lado do condutor quando o teto de abrir não está completamente fechado, surge esta mensagem de aviso no visor LCD. Além disso, o sinal sonoro de aviso faz-se ouvir durante 7 segundos aproximadamente.

### SISTEMA DE ASSISTÊNCIA AO ESTACIONAMENTO EM MARCHA-ATRÁS (SE INSTALADO)

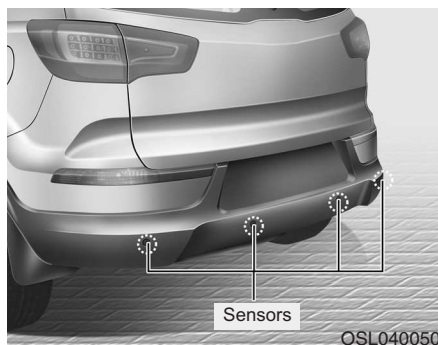

O sistema de assistência ao estacionamento em marcha-atrás ajuda o condutor durante os movimentos efectuados pelo veículo em marcha-atrás ao emitir um aviso sonoro sempre que for detectado um objecto a uma distância de 120 cm atrás do veículo.

Este sistema é um sistema suplementar e não tem como objectivo nem evita que o condutor tenha muito cuidado e preste muita atenção ao efectuar as manobras. O alcance de detecção e os objectos detectáveis pelos sensores traseiros são limitados. Sempre que efectuar manobras em marcha-atrás, preste muita atenção ao que se encontra atrás de si da mesma forma que faria num veículo sem sistema de assistência ao estacionamento em marcha-atrás.

#### **⚠ AVISO**

**Sistema de Assistência ao Estacionamento em Marcha-atrás é apenas uma função complementar. O funcionamento do Sistema de Assistência ao Estacionamento em Marcha-atrás pode ser afectado por diversos factores (incluindo condições ambientais).**

**É da responsabilidade do condutor olhar sempre para o espaço atrás do veículo antes de fazer marcha-atrás.**

#### **Funcionamento do sistema de assistência ao estacionamento em marcha-atrás**

##### *Condições de funcionamento*

- Este sistema só se activa se a marcha-atrás for feita com a ignição ligada. Se o veículo andar a uma velocidade superior a 10 km/h, o sistema pode não activar-se correctamente.
- Quando o Sistema de Assistência ao Estacionamento em Marcha-atrás está activado a distância de detecção é de aproximadamente 120 cm.
- Se o sistema detectar dois objectos ao mesmo tempo, o primeiro a ser reconhecido será o objecto mais próximo.

##### *Tipos de aviso sonoro*

- Se houver um objecto a 120 cm-81 cm do pára-choques traseiro, o aviso emite um 'bip' intermitente.
- Se houver um objecto a 80 cm-41 cm do pára-choques traseiro, o aviso emite um 'bip' menos mais frequente.
- Se houver um objecto a até 40 cm do pára-choques traseiro, o aviso emite um 'bip' contínuo.

**Situações em que o Sistema de Assistência ao Estacionamento em Marcha-atrás não funciona**

**Sistema de Assistência ao Estacionamento em Marcha-atrás poderá não funcionar correctamente nos casos em que:**

1. Se houver humidade congelada no sensor. (O sensor voltará a funcionar correctamente depois de removida a humidade.)
2. O sensor estiver coberto de matérias estranhas, tais como neve ou água, ou a cobertura do sensor estiver bloqueada. (O sensor voltará a funcionar correctamente depois das matérias estranhas removidas ou da cobertura ficar desbloqueada.)
3. O veículo circular em estradas de piso irregular (estradas não pavimentadas, terra batida, piso acidentado ou inclinado).
4. Houver objectos excessivamente ruidosos (buzinas, motores potentes de motociclos ou travões pneumáticos de camiões) no raio de alcance do sensor.

5. Houver precipitação de chuva intensa ou chuviscos.
6. Houver transmissores sem fios ou telemóveis no raio de alcance do sensor.
7. O sensor estiver coberto de neve.
8. O veículo tiver um atrelado a reboque.

**O raio de detecção do sensor poderá diminuir se:**

1. O sensor ficar sujo com matérias estranhas, como água ou neve. (O raio de detecção voltará ao normal depois de removidas as matérias estranhas.)
2. A temperatura do ar exterior for extremamente quente ou fria.

**O sensor poderá não reconhecer os seguintes objectos:**

1. Objectos finos ou afiados tais como cordas, correntes ou pilaretes.
2. Objectos que tendam a absorver a frequência do sensor, tais como peças de vestuário, materiais esponjosos ou neve.
3. Objectos indetectáveis de altura inferior a 1 m e com um diâmetro inferior 14 cm.



### Precauções a ter com o sistema de assistência ao estacionamento em marcha-atrás marcha-atrás:

- O Sistema de Assistência ao Estacionamento em Marcha-atrás poderá não emitir um som sequencial devido à velocidade e às formas dos objectos detectados.
- O Sistema de Assistência ao Estacionamento em Marcha-atrás poderá não funcionar correctamente se a altura dos pára-choques do veículo ou a instalação do sensor tiverem sido modificadas ou danificadas. Quaisquer equipamentos ou acessórios que não tenham sido instalados de fábrica poderão também interferir com o desempenho do sensor.
- O sensor poderá não reconhecer objectos a menos de 40 cm ou estimar uma distância incorrecta. Tenha cuidado.
- Se o sensor estiver congelado ou sujo com neve, sujidade ou água, poderá não funcionar até a sujidade ser removida com um pano macio.
- Não carregue, risque ou bata no sensor. Pode danificá-lo.

### \* NOTA

Este sistema só detecta objectos dentro do raio de alcance dos sensores, podendo não detectar objectos em áreas não cobertas por sensores. De igual modo, os sensores poderão não detectar objectos pequenos ou finos, tais pilaretes, situados entre eles.

Olhe sempre para trás do veículo ao fazer marcha-atrás.

Não se esqueça de informar condutores ocasionais do veículo das capacidades e limitações do sistema.

### AVISO

**Preste muita atenção quando o veículo circular perto de obstáculos, tais como peões, muito especialmente crianças. Lembre-se que, devido à sua distância, tamanho ou material, todos factores potencialmente limitadores do desempenho dos sensores, certos objectos poderão não ser detectados pelos mesmos. Antes de andar com o veículo em qualquer direcção, olhe sempre para verificar se não há obstáculos ao movimento do veículo.**

### Autodiagnóstico

Se não ouvir nenhum som de aviso ou se o avisador sonoro emitir um som intermitente quando engrenar a alavanca de velocidades na posição "R", isto poderá indicar que o Sistema de Assistência ao Estacionamento em Marcha-atrás está avariado. Se ocorrer, recomendamos mandar verificar o sistema num concessionário autorizado Kia.

### AVISO

**A garantia do seu novo veículo não cobre quaisquer acidentes nem danos que ocorram ao veículo ou aos seus ocupantes provocados por uma avaria no sistema de assistência ao estacionamento em marcha-atrás. Conduza sempre com segurança e com cuidado.**

## SISTEMA DE AUXÍLIO AO ESTACIONAMENTO (SE INSTALADO)

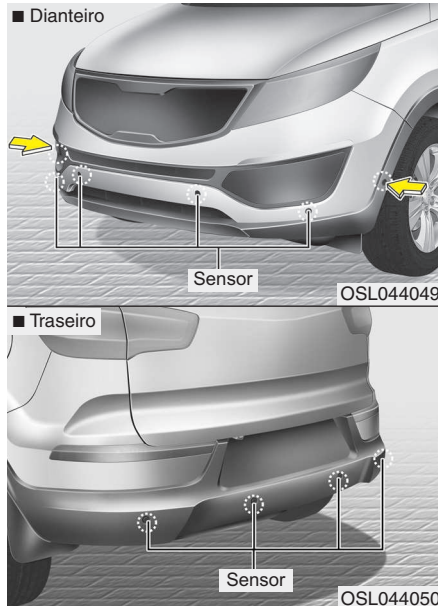

O sistema de auxílio ao estacionamento à retaguarda auxilia o condutor durante o movimento para a retaguarda do veículo, ao fazer soar um sinal sonoro se detetar a presença de um objeto a uma distância inferior a 60 cm (24 pol.) ou 100 cm (39,4 pol.) à frente e a 120 cm (47cm) atrás do veículo.

Este sistema é apenas suplementar e não pretende nem pode substituir a necessidade de extrema cautela e atenção por parte do condutor.

O alcance dos sensores e os objetos passíveis de serem detetados pelos sensores de retaguarda são limitados.

Sempre que manobrar o seu automóvel preste a maior atenção a tudo o que se possa encontrar à frente e à retaguarda, tal como faria num veículo sem sistema de auxílio ao estacionamento.

### **⚠️ AVISO**

**O sistema de auxílio ao estacionamento deve ser considerado apenas como uma função suplementar. O condutor deve verificar o espaço à frente e à retaguarda do veículo para se certificar de que está desimpedido. O funcionamento operacional do sistema de auxílio ao estacionamento pode ser afetado por muitos fatores e condições ambientais, por isso a responsabilidade é sempre do condutor.**

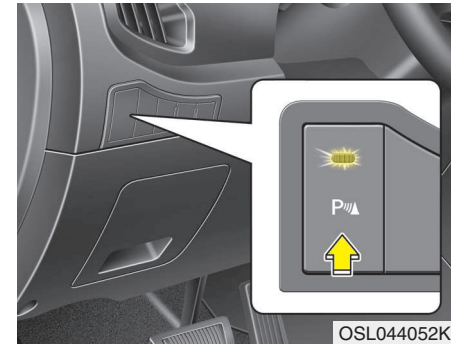

### Funcionamento do sistema de auxílio ao estacionamento

#### Condições de operacionalidade

- Este sistema é ativado quando se pressiona o botão do sistema de auxílio ao estacionamento com o interruptor da ignição na posição ON.
- O botão do sistema de auxílio ao estacionamento liga-se automaticamente ativando o sistema, quando se move a alavanca das mudanças para a posição R (Marcha atrás).
- Se a velocidade do veículo for superior a 10 km/h (6,2 mph), o sistema de auxílio ao estacionamento não funciona.









- O raio de alcance quando se conduz para a retaguarda é de aproximadamente 120 cm a uma velocidade inferior a 10 km/h.
- Os sensores laterais são ativados quando se coloca o seletor na posição R (Marcha atrás).
- O raio de alcance quando se conduza para a frente é de aproximadamente 100 cm a uma velocidade inferior a 10 km/h.
- Quando os sensores detetam mais de dois objetos ao mesmo tempo, o sistema assinala primeiro a presença do mais próximo.

### \* NOTA

Poderá não funcionar se, quando se ligar o sistema, a distância ao objeto já for inferior a 25cm.

### Tipos de luzes indicadoras e de sons de aviso

 : com sinal sonoro

Distância ao objecto		Luz avisadora			Sinal sonoro
		Em condução para a frente	Em condução em marcha-atrás		
			Tipo A	Tipo B	
100cm~61cm	Dianteiro		-	-	O sinal sonoro faz-se ouvir de forma intermitente (Tipo B)
120cm~61cm	Traseiro	-			O sinal sonoro faz-se ouvir de forma intermitente
60cm~31cm	Dianteiro				O sinal sonoro faz-se ouvir com frequência
	Traseiro	-			O sinal sonoro faz-se ouvir com frequência
30cm	Dianteiro				O sinal sonoro faz-se ouvir de forma contínua
	Traseiro	-			O sinal sonoro faz-se ouvir de forma contínua

### \* NOTA

- A luz indicadora pode diferir da imagem, de acordo com os objetos ou estado dos sensores. Se a luz indicadora começar a piscar, recomendamos que o sistema seja verificado por um concessionário Kia.
- Não lave os sensores do veículo com água a alta pressão.

 **CUIDADO**

- *Este sistema só deteta a presença de objetos dentro do alcance e localização dos sensores.*

*Não consegue detetar objetos noutras áreas onde não estão instalados sensores. Além disso, os objetos altos ou estreitos, como por exemplo postes, ou os objetos localizados entre os sensores, podem não ser detetados.*

*Quando conduzir em marcha atrás verifique sempre visualmente a zona à retaguarda do veículo.*

- *Informe sempre os outros condutores do veículo que possam não estar familiarizados com o sistema sobre as respetivas capacidades e limitações.*

**Condições de inoperacionalidade do sistema de auxílio ao estacionamento**

*O sistema de auxílio ao estacionamento pode não funcionar normalmente quando:*

1. O sensor está coberto por humidade congelada. (Volta a funcionar normalmente quando a humidade descongela).
2. O sensor está coberto por alguma substância estranha, como neve ou água, ou então a tampa do sensor está bloqueada. (Volta a funcionar normalmente quando se remover as substâncias estranhas ou quando o sensor deixar de estar bloqueado.)
3. O sensor está manchado com substâncias estranhas, como neve ou água. (O alcance dos sensores volta ao normal quando se remover essas substâncias.)
4. O botão do sistema de auxílio ao estacionamento está desligado.

*Pode ocorrer uma falha de funcionamento do sistema de auxílio ao estacionamento quando:*

1. A condução é feita em estradas com superfícies irregulares, tais como estradas não pavimentadas, gravilha, lombas, rampas.
2. Existem objetos que produzem um barulho excessivo, tais como buzinas, motores de motos, ou travões pneumáticos de camiões, que podem interferir com os sensores.
3. A condução é feita em condições de chuva intensa ou salpicos de água.
4. Existem transmissores sem fios ou telemóveis na proximidade dos sensores.
5. Os sensores estão cobertos de neve.

*O alcance de detecção pode diminuir quando:*

1. A temperatura exterior é extremamente baixa ou elevada.
2. Os objetos são indetetáveis por terem uma altura inferior a 1 m (40 pol) e menos de a 14 cm (6 pol) de diâmetro.

*Os seguintes objetos podem não ser reconhecidos pelos sensores:*

1. Objetos estreitos ou finos como cordas, correntes ou postes pequenos.
2. Objetos que tenham tendência para absorver a frequência emitida pelos sensores, tais como peças de vestuário, materiais esponjosos ou neve.

### **\* NOTA**

1. O sinal sonoro de aviso poderá não soar de forma sequencial conforme a velocidade e o formato dos objetos detetados.
2. O sistema de auxílio ao estacionamento pode não funcionar corretamente se a altura do para-choques ou a instalação dos sensores tiver sido alterada. Todos os equipamentos ou acessórios que não tenham sido instalados de fábrica também podem interferir com o desempenho dos sensores.
3. Os sensores podem não reconhecer a presença de objetos a menos de 30 cm de distância, ou poderão indicar uma distância incorreta. Por isso, tenha sempre cuidado.
4. Se os sensores estiverem congelados ou manchados com neve ou água, podem deixar de funcionar até serem limpos com um pano macio.
5. Não empurre, não risque e nem atinja os sensores com objetos duros que possam danificar a superfície do sensor. Poderia danificar os sensores.

### **\* NOTA**

Este sistema só consegue detetar os objetos que se encontram dentro do alcance e localização dos sensores; não consegue detetar objetos em áreas onde os sensores não estão instalados. Além disso, os objetos altos ou estreitos, ou os objetos localizados entre os sensores, podem não ser detetados.

Verifique sempre visualmente a zona à frente e à retaguarda quando manobrar o veículo. Informe sempre os outros condutores do veículo que possam não estar familiarizados com o sistema sobre as respetivas capacidades e limitações.

### **AVISO**

Preste muita atenção quando conduzir o veículo perto de objetos na estrada e na proximidade de peões, sobretudo se forem crianças. Lembre-se de que alguns objetos podem não ser detetados pelos sensores, devido à distância, tamanho ou material que podem limitar a eficácia dos sensores. Realize sempre uma inspeção visual para se certificar de que pode mover o veículo em qualquer direção sem encontrar obstruções.

### **Autodiagnóstico**

Quando colocar a alavanca das mudanças na posição R (Marcha atrás) e ocorrer uma ou mais das seguintes situações, é possível que haja uma avaria no sistema de auxílio ao estacionamento.

Não se ouve um sinal de aviso audível ou o sinal sonoro faz-se ouvir de forma intermitente.

Se isto acontecer, recomendamos que o sistema seja verificado por um concessionário Kia.

 **AVISO**

**A garantia do seu novo veículo não cobre os acidentes e os danos do veículo ou dos ocupantes relacionados com um sistema de auxílio ao estacionamento. Conduza sempre de forma segura e cautelosa.**

### CÂMARA DE MARCHA ATRÁS (SE INSTALADO)

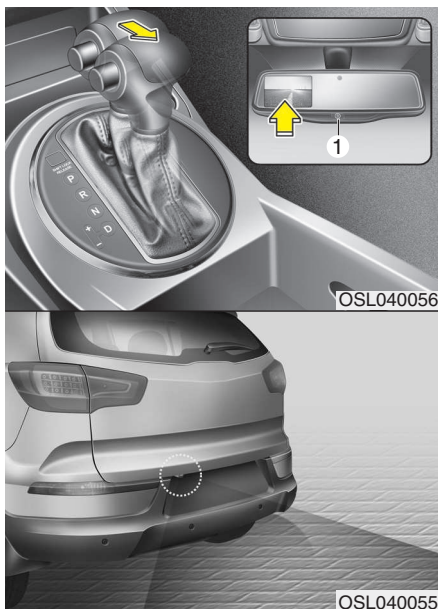

A câmara de marcha atrás é ativada quando as luzes de marcha atrás estão ligadas com o interruptor da ignição na posição ON e a alavanca das mudanças na posição R (Marcha atrás). Trata-se de um sistema suplementar que permite visualizar a zona à retaguarda do veículo através do espelho de visualização traseira quando se conduz em marcha atrás.

Para desligar a câmara de visão à retaguarda carregue no botão ON/OFF (1) quando a câmara de visão à retaguarda estiver ativada.

Para voltar a ligar a câmara, carregue novamente no botão ON/OFF com o interruptor da ignição ligado e a alavanca das mudanças em R (Marcha atrás). A câmara também se liga automaticamente sempre que desliga e volta a ligar o interruptor da ignição.

#### **⚠ AVISO**

- **Este sistema tem apenas uma função suplementar. Compete ao condutor verificar sempre os retrovisores interior e exteriores e a área à retaguarda antes e durante a manobra em marcha atrás, porque existe uma zona cega invisível para a câmara.**
- **Mantenha a lente da câmara sempre limpa. Se a lente estiver coberta por alguma substância estranha, a câmara pode não funcionar normalmente.**

### LUZES DE EMERGÊNCIA



As luzes de emergência devem ser usadas sempre que for necessário parar o veículo num local inadequado a um estacionamento seguro.

Se tiver que fazer uma paragem de emergência, procure afastar-se o mais possível da estrada.

Para ligar as luzes de emergência, pressione o respetivo interruptor. As duas luzes de emergência começam a piscar. As luzes de emergência funcionam mesmo que a chave não esteja no interruptor da ignição.

Para desligar as luzes de emergência, pressione novamente o interruptor.

## ILUMINAÇÃO

### Função de economia da bateria

- Esta função destina-se a impedir a descarga da bateria. O sistema apaga automaticamente as luzes de estacionamento quando o condutor retira a chave da ignição e abre a porta do condutor.
- Com esta função, as luzes de estacionamento apagam-se automaticamente se o condutor estacionar na berma da estrada à noite.

Se for necessário manter as luzes acesas após a remoção da chave da ignição, faça o seguinte:

- 1) Abra a porta do condutor.
- 2) Apague e volte a ligar as luzes de estacionamento com o interruptor da coluna da direcção.

### Função de acompanhamento dos faróis (se instalado)

Os faróis (e/ou as luzes traseiras) mantêm-se acesos durante cerca de 5 minutos depois de a chave ser retirada da ignição ou rodar para a posição 'ACC' ou 'LOCK'. No entanto, se a porta do condutor (e porta da mala) for aberta e fechada, os faróis desligam-se após 15 segundos.

Pode apagar os faróis carregando duas vezes no botão de trancagem do transmissor (ou da chave inteligente) ou desligando o interruptor das luzes na posição dos faróis ou da iluminação automática ("AUTO").

#### CUIDADO

*Se o condutor sair do veículo por uma porta que não seja a sua, a função de economia da bateria não é activada e a função de luzes de acompanhamento não desliga automaticamente. Por conseguinte, a bateria pode descarregar. Neste caso, certifique-se de que desliga as luzes antes de sair do veículo.*

### Função de boas-vindas dos faróis (se instalado)

Com o interruptor dos faróis na posição "ON" ou "AUTO" e as portas (inclusive a da bagageira) todas fechadas e trancadas, se carregar no botão de destrancagem das portas do transmissor (ou da chave inteligente), os faróis acendem-se durante cerca de 15 segundos.

Se o interruptor dos faróis estiver na posição "AUTO", esta função só poderá funcionar à noite.

Nesse momento, se carregar novamente no botão de destrancagem das portas ou no botão de trancagem das portas do transmissor (ou da chave inteligente), os faróis apagam-se imediatamente.



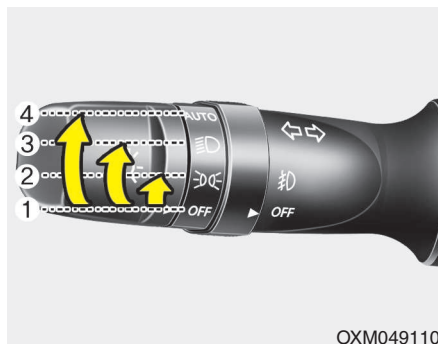

OXM049110

\* O equipamento actual pode diferir do representado na figura.

### Comando da iluminação

O interruptor das luzes tem duas posições, a dos médios e a das luzes de estacionamento (minimos).

Para comandar as luzes, rode o botão até ao fim da vareta para uma das seguintes posições:

- (1) "OFF"
- (2) Luzes de estacionamento (Minimos)
- (3) Médios
- (4) Iluminação automática (se instalado)



OXM049250N

### Posição das luzes de estacionamento (☀)

Com o interruptor nesta posição (1ª posição), acendem-se as luzes de presença, da chapa da matrícula e do painel de instrumentos.



OXM049251N

### Posição dos faróis (☀)

Com o interruptor nesta posição (2ª posição), acendem-se as luzes de médios, traseiras de presença, da chapa da matrícula e do painel de instrumentos.

### \* NOTA

Para acender os faróis, o interruptor da ignição tem de estar na posição "ON".

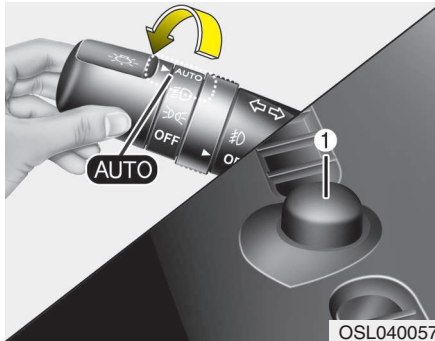

**Posição de iluminação automática (se instalado)**

Com o interruptor nesta posição, as luzes traseiras e os faróis acendem-se ou apagam-se automaticamente, consoante a luminosidade existente no exterior do veículo.

**⚠ CUIDADO**

- Não coloque nada sobre o sensor (1) situado no Tablier. Este sensor garante um melhor comando do sistema de iluminação automática.
- Não limpe o sensor com produto limpa-vidros. Este produto pode criar uma fina película passível de interferir com o funcionamento do sensor.
- Se o seu veículo tiver vidro escurecido ou outro tipo de revestimento metalizado no pára-brisas, o sistema de iluminação automática pode não funcionar correctamente.



**Utilização das luzes de estrada**

Para acender as luzes de estrada (máximos), carregue na vareta para o lado contrário do condutor. Para voltar às luzes de cruzamento (médios), puxe-a para trás.

O indicador das luzes de estrada acende-se com o acendimento das luzes de estrada dos faróis.

Para impedir a descarga da bateria, não deixe as luzes muito tempo acesas com o motor desligado.

### **⚠ AVISO**

Não use as luzes de máximos quando houver mais trânsito na estrada. A utilização de máximos pode afectar o campo de visão dos outros automobilistas.



Para fazer sinais de luzes, puxe a vareta para si. Ao soltá-la, a vareta volta à posição normal (luzes de cruzamento). Não precisa de activar o interruptor dos faróis para fazer sinais de luzes.

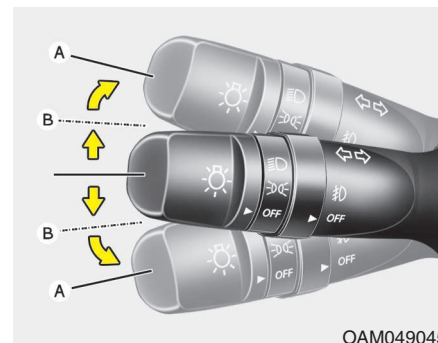

### **Indicadores de mudança de direcção e sinais de mudança de faixa**

A ignição tem de estar ligada para os indicadores de mudança de direcção funcionarem. Para activar os indicadores de mudança de direcção, coloque o manipulo para cima ou para baixo (A). Os indicadores com seta verde do painel de instrumentos indicam a direcção activada. Concluída a viragem, o indicador desliga-se automaticamente. Se continuar a piscar após a viragem, recolque manualmente o manipulo na posição neutra.

Para sinalizar uma mudança de faixa, accione ligeiramente a vareta dos indicadores de mudança de direcção e mantenha-a nessa posição (B). Ao soltá-la, a vareta volta à posição de desactivação.

Se um indicador se mantiver aceso e não piscar ou piscar de forma anormal, uma das lâmpadas dos indicadores poderá estar queimada e a precisar de ser substituída.

#### **Função de indicação de mudança de faixa One Touch (se instalado)**

Para activar a função de indicação de mudança de faixa One Touch, empurre ligeiramente o manipulo das luzes indicadoras de mudança de direcção durante menos de 1,5 segundos e solte-o de seguida. Os sinais de mudança de faixa piscam 3 vezes.

#### **\* NOTA**

Se um indicador de mudança de direcção piscar demasiado depressa ou devagar, poderá ter a lâmpada queimada ou existir uma má ligação eléctrica no circuito.



OAM049046N

#### **Luzes de nevoeiro dianteiras (se instalado)**

As luzes de nevoeiro servem para aumentar a visibilidade e evitar acidentes quando a visibilidade decresce devido a nevoeiro, chuva, neve, etc. As luzes de nevoeiro acendem-se colocando o respectivo interruptor (1) na posição ON, após a ligação das luzes de estacionamento.

Para apagar as luzes de nevoeiro, coloque o interruptor (1) na posição OFF.



#### **CUIDADO**

*Quando acesas, as luzes de nevoeiro consomem muita energia eléctrica. Acenda-as apenas em situações de fraca visibilidade. Caso contrário, poderá descarregar a bateria e o gerador.*



### Luzes de nevoeiro traseiras (se instalado)

Para ligar as luzes de nevoeiro de retaguarda, coloque o interruptor dos faróis na posição de faróis e o interruptor das luzes de nevoeiro de retaguarda (1) na posição ON.

As luzes de nevoeiro de retaguarda acendem-se quando se liga o interruptor das luzes de nevoeiro de retaguarda e se coloca o interruptor dos faróis na posição de luzes de estacionamento.

Para apagar as luzes de nevoeiro traseiras, volte a rodar o respectivo interruptor para a posição 'ON' ou desligue o interruptor dos faróis.

### \* NOTA

Para poder ligar a luz de nevoeiro de retaguarda, é necessário que o interruptor da ignição esteja na posição ON.

### Luzes de condução diurna (se instalado)

O sistema das luzes de condução diurna (DRL) faz com que o seu veículo seja mais visível para os condutores durante o dia. O sistema DRL pode ser útil em muitas e diferentes condições de condução, em especial ao raiar do dia e antes do pôr-do-sol.

O sistema DRL apaga os faróis se:

#### Tipo A

1. Faróis ou luzes dianteiras de nevoeiro ligados.
2. O motor para.

#### Tipo B

1. Luzes de estacionamento ligadas.
2. O motor para.

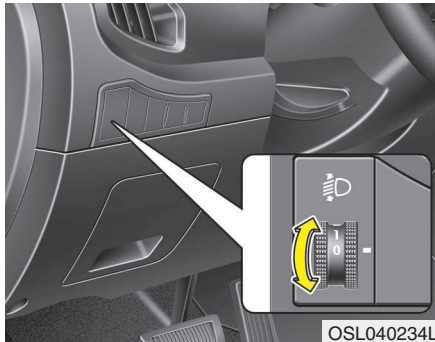

### Dispositivo de nivelamento dos faróis (se instalado)

#### *Tipo manual*

Para regular o nível do feixe dos faróis de acordo com o número de passageiros e o peso da carga transportada na bagageira, rode o interruptor de nivelamento dos faróis.

Quanto mais alto for o número da posição do interruptor, mais baixo será o nível do feixe dos faróis. Mantenha sempre o feixe na posição de nivelamento apropriada, para os faróis não ofuscarem os outros condutores.

Seguem-se os exemplos das regulações de nivelamento correctas. Caso as condições de carga sejam diferentes das listadas abaixo, regule a posição do interruptor de maneira a que o nível do feixe se adeque à situação constante da lista.

Condições de carga	Posição do interruptor
Só o condutor	0
Condutor + passageiro da frente	0
Todos os passageiros (incluindo o condutor)	1
Todos os passageiros (incluindo o condutor) + Carga máxima permitida	2
Condutor + Carga máxima permitida	3

#### *Tipo automático (se instalado)*

O nível do feixe luminoso dos faróis é automaticamente ajustado de acordo com o número de passageiros e o peso da carga transportada na mala. O sistema garante ainda um feixe luminoso adequado numa série de condições variadas.

### **AVISO**

**Se o dispositivo não estiver a funcionar corretamente, mesmo que o veículo fique inclinado para trás de acordo com a distribuição dos passageiros, ou que o feixe luminoso dos faróis se desvie para cima ou para baixo, recomendamos que o sistema seja examinado por um concessionário Kia.**

**Não tente inspecionar ou reparar a instalação elétrica pelos seus próprios meios para evitar falhas de funcionamento.**

## LIMPA PÁRA-BRISAS E LIMPA-VIDROS

### Limpa pára-brisas

■ Tipo A

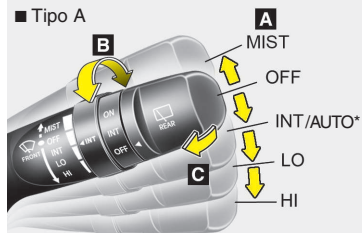

■ Tipo B

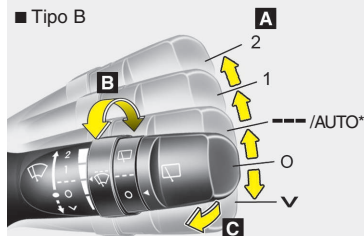

■ Tipo C

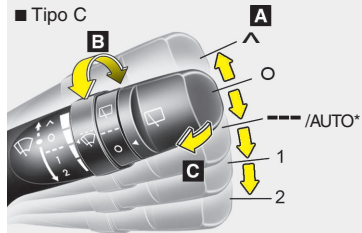

### Escovas de limpeza do óculo traseiro

■ Tipo A'

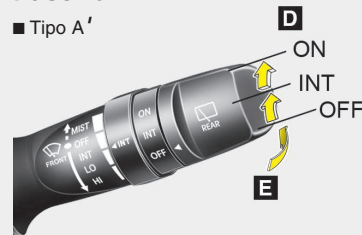

■ Tipo B'

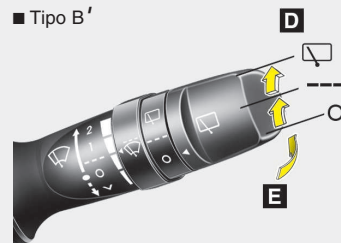

■ Tipo C'

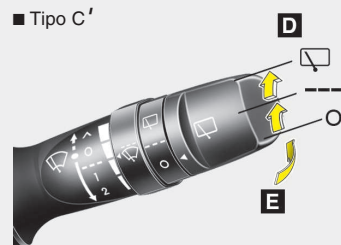

**A : Controlo da velocidade das escovas do limpa pára-brisas (frente)**

- MIST / √ / ^ – Accionamento das escovas uma única vez
- OFF / O – Desligado
- INT / --- – Funcionamento intermitente
- AUTO\* – Controlo automático das escovas
- LO / 1 – Velocidade de funcionamento das escovas Lenta
- HI / 2 – Velocidade de funcionamento das escovas Rápida

**B : Tempo de funcionamento intermitente do tempo de accionamento das escovas**

**C : Lavagem com accionamento das escovas (frente)\***

**D : Controlo da escova de limpeza do óculo traseiro\***

- ON / □ – Funcionamento contínuo da escova
- INT / --- – Funcionamento intermitente da escova\*
- OFF / O – Desligado

**E : Lavagem com accionamento da escova (traseiro)\***

\* se instalado

OXM049231L/OXM049230L/OXM049232L/OAM049048N/OAM049048L/OAM049048G

### Escovas do limpa-pára-brisas

Com a ignição ligada, funciona da seguinte maneira:

**MIST/∨/∧** : Para uma passagem única do limpa pára-brisas, desloque a alavanca para a posição (∨/∧/ MIST) soltando-a de seguida. O limpa-pára-brisas continua a funcionar mantendo a vareta nesta posição.

**OFF / O** : Limpa-pára-brisas inactivo

**INT / ---** : O limpa-pára-brisas funciona intermitentemente, com intervalos iguais de limpeza. Utilize este modo com chuva fraca ou neblina. Para variar a regulação da velocidade, rode o botão de comando da velocidade.

**LO / 1** : Velocidade normal do limpa-pára-brisas

**HI / 2** : Velocidade rápida do limpa-pára-brisas

### \* NOTA

Se houver grande acumulação de neve ou gelo no pára-brisas, descongele-o durante cerca de 10 minutos, ou até remover a neve e/ou o gelo, antes de utilizar o limpa-pára-brisas, para garantir o bom funcionamento deste.

Se não remover a neve/ou gelo antes de utilizar as escovas e o limpavidros, poderá danificar as escovas e o sistema de limpavidros.

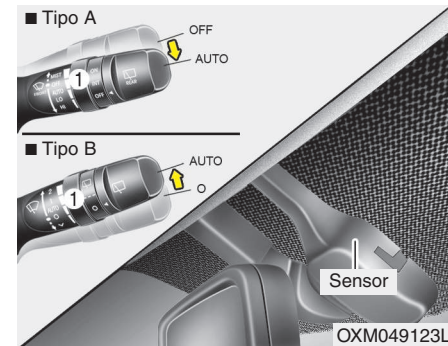

### Comando automático (se instalado)

O sensor de pluviosidade colocado na parte superior do vidro do pára-brisas detecta a quantidade de precipitação e controla o ciclo de limpeza com intervalos adequados. Quanto mais chover, mais rápido será o limpa-pára-brisas. Se parar de chover, o limpa-pára-brisas também pára.



Para alterar a regulação da velocidade, rode o botão de comando da velocidade (1).

Se o interruptor do limpa pára-brisas se encontrar no modo AUTO quando o interruptor da ignição se encontra na posição ON, o limpa pára-brisas realiza uma simples passagem para testar o sistema. Coloque o limpa pára-brisas na posição OFF (O) quando não estiver em uso.

### CUIDADO

*Com o interruptor da ignição na posição ON e o interruptor do limpa-pára-brisas no modo AUTO, tenha atenção nas seguintes situações, para não ter lesões nas mãos ou noutras partes do corpo:*

- Não toque na parte superior do vidro do pára-brisas virada para o sensor de pluviosidade.
- Não limpe a parte superior do vidro do pára-brisas com um pano húmido ou molhado.
- Não faça pressão sobre o vidro do pára-brisas.

### CUIDADO

*Quando lavar o veículo, coloque o interruptor do limpa-pára-brisas na posição “OFF (O)” para desactivar o funcionamento automático.*

*Se o interruptor do limpa-pára-brisas estiver no modo AUTO, o limpa-pára-brisas pode activar-se e danificar-se.*

*Não remova a cobertura do sensor colocado na parte superior do vidro do pára-brisas, do lado do passageiro. Pode danificar os componentes do sistema, danos esses que poderão não ser cobertos pela garantia do veículo.*

*Ao arrancar com o veículo no Inverno, coloque o interruptor do limpa-pára-brisas na posição OFF (O). Caso contrário, o limpa-pára-brisas pode activar-se e sofrer danos nas palhetas devido ao gelo. Antes de activar o limpa-pára-brisas, remova sempre a neve e o gelo e descongele devidamente o pára-brisas.*

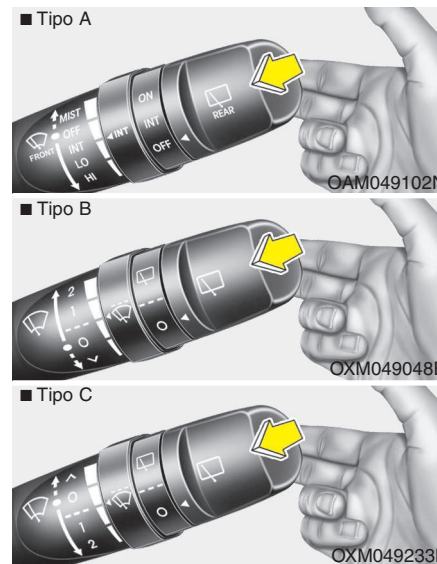

### Esguichos de lavagem do pára-brisas

Na posição OFF (O), puxe ligeiramente o manípulo para si para borrifar líquido de limpeza no pára-brisas e activar o limpa-pára-brisas com 1-3 ciclos.

Utilize esta função se o pára-brisas estiver sujo.

O borrifar e a limpeza continuarão até soltar o manípulo.

Se o borrifador não funcionar, verifique o nível do líquido de limpeza. Se o nível do líquido for insuficiente, terá de deitar líquido de limpeza não-abrasivo apropriado no respectivo depósito.

O bocal do tubo de enchimento do depósito situa-se na parte dianteira do compartimento do motor, do lado do passageiro.

**⚠ CUIDADO**

*Para evitar eventuais danos na bomba do líquido de limpeza, não active o borrifador com o depósito do líquido vazio.*

**⚠ AVISO**

*Não utilize o líquido de limpeza com temperaturas de congelação sem aquecer primeiro o pára-brisas com os descongeladores. O líquido de limpeza pode congelar ao contactar com o pára-brisas e tapar-lhe a visão.*

**⚠ CUIDADO**

- *Para evitar eventuais danos no limpa-pára-brisas ou no pára-brisas, não active o limpa-pára-brisas com o pára-brisas seco.*
- *Para evitar danos nas escovas do limpa-pára-brisas, não utilize gasolina, querosene, diluente ou outros solventes nelas ou perto delas.*
- *Para evitar danos nos braços e outros componentes do limpa-pára-brisas, não tente movê-los manualmente.*
- *Para prevenir possíveis danos nas escovas e no sistema de limpavidros, utilizar líquido anticongelante durante o época de Inverno ou com o tempo frio.*

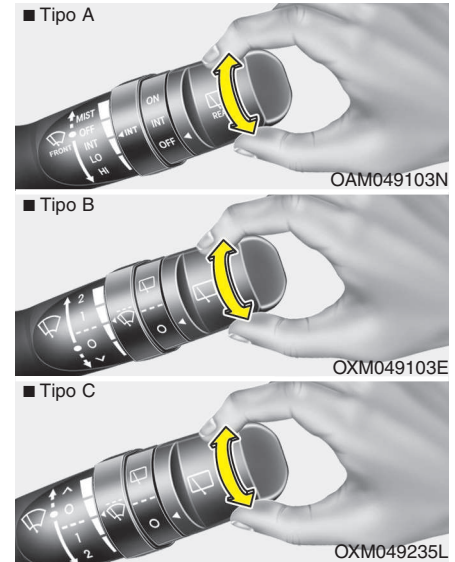

**Interruptor do borrifador e limpavidros traseiro**

O interruptor do borrifador e limpavidros traseiro situa-se na ponta da vareta do limpa-pára-brisas. Para utilizar o limpavidros traseiro, rode o interruptor para a posição pretendida.

## Sistemas e equipamentos do veículo

- ON /  - Funcionamento normal
- INT / --- - Funcionamento intermitente (se instalado)
- OFF / O - Limpa-vidros inactivo



Carregue no manípulo na sua direcção para deitar líquido de limpeza e executar os ciclos 1~3 do limpa-vidros traseiro. O borrifar e a limpeza continuarão até soltar o manípulo.

## ILUMINAÇÃO INTERIOR

### CUIDADO

*Não utilize as luzes interiores por muito tempo com o motor desligado.*

*Pode provocar a descarga da bateria.*

### AVISO

Quando conduzir na escuridão não acenda as luzes de habitáculo. Poderá ter um acidente uma vez que estas luzes podem obscurecer a sua visão.



### Luz de leitura

- Carregue no interruptor para acender ou apagar a luz. Esta luz emite um conveniente feixe focalizado que serve de luz de leitura à noite ou de luz pessoal para o condutor e o passageiro da frente.

- DOOR

A luz acende-se quando se abre uma porta ou quando o interruptor da ignição se encontra na posição OFF. (se instalado)

Se a porta for fechada ou o interruptor da ignição for rodado para a posição OFF, a luz apaga-se após cerca de 30 segundos.

No entanto, se todas as portas estiverem trancadas ou o interruptor da ignição se encontrar na posição ON, a luz desliga-se imediatamente.



### Luz de habitáculo

A luz acende-se apaga-se conforme a posição do interruptor.

- ON : A luz fica sempre acesa.
- OFF : A luz fica sempre apagada.

- DOOR : A luz acende-se quando se abre uma das portas (incluindo a mala), independentemente da posição do interruptor da ignição. Quando as portas são destrancadas por intermédio do transmissor (ou dispositivo chave inteligente), a luz acende-se durante cerca de 30 segundos desde que não se abra nenhuma porta. A luz extingue-se gradualmente passados aproximadamente 30 segundos se a porta for fechada. No entanto, se o interruptor da ignição estiver na posição ON ou se todas as portas estiverem trancadas, a luz apaga-se automaticamente. Se uma porta for aberta com o interruptor da ignição na posição ACC ou LOCK, a luz mantém-se acesa durante cerca de 20 minutos. No entanto, se a porta for aberta com o interruptor da ignição na posição ON, a luz permanece sempre acesa.

### Função de boas vindas das luzes do habitáculo (se instalado)

Quando o interruptor das luzes de habitáculo se encontra na posição DOOR com todas as portas (incluindo a mala) fechadas e trancadas, a luz de habitáculo acende-se durante 30 segundos se ocorrer alguma das seguintes situações:

- Sem dispositivo chave inteligente
  - Quando se pressiona o botão de desbloqueio das portas do transmissor.
- Com dispositivo “chave inteligente”
  - Quando se pressiona o botão de desbloqueio das portas do dispositivo “chave inteligente”.
  - Quando se pressiona o botão do manípulo exterior da porta.
  - Quando o dispositivo “chave inteligente” se encontra a menos de 1m do manípulo exterior.

Nesta altura, se pressionar o botão de bloqueio da porta, a luz de habitáculo desliga-se imediatamente.

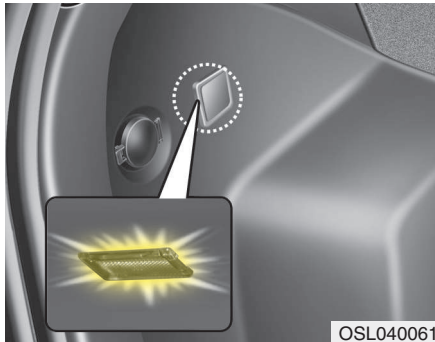

### Luz da bagageira (se instalado)

A luz da bagageira acende-se com a abertura da porta da bagageira.

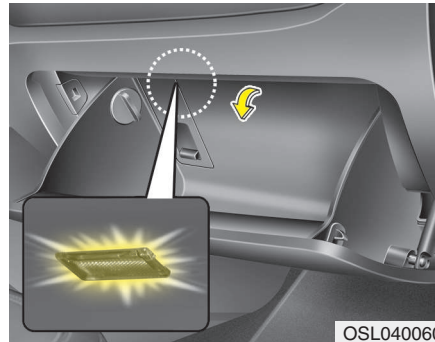



### Luz do porta-luvas (se instalado)

A luz do porta-luvas acende-se com a abertura do porta-luvas. Para esta luz se acender, as luzes de estacionamento ou os faróis têm de estar acesos.



### Luz do espelho de cortesia (se instalado)

-  : A luz acende-se se este botão for pressionado.
-  : A luz apaga-se se este botão for pressionado.

### \* NOTA

Desligue a luz antes de repor a pala para o sol na sua posição original.

### DESCONGELADOR

#### CUIDADO

*Para evitar danos nos condutores ligados à superfície interior do vidro traseiro, nunca utilize instrumentos afiados ou produtos limpa-vidros com abrasivos para limpá-lo.*

#### \* NOTA

Se quiser descongelar e desembaciar o pára-brisas, consulte “Descongelação e desembaciamento do pára-brisas” neste capítulo.

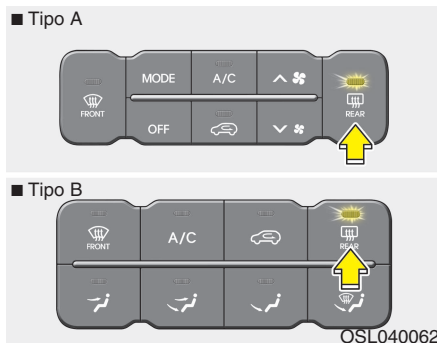

#### Descongelador do vidro traseiro

Com o motor a trabalhar, o descongelador aquece o vidro traseiro para remover gelo, humidade e geada. Para activar o descongelador do vidro traseiro, carregue no respectivo botão, situado na consola central.

O indicador luminoso do botão acende-se com a activação do descongelador. Se houver grande acumulação de neve no vidro traseiro, remova-a com uma escova antes de activar o descongelador.

O descongelador do vidro traseiro desliga-se automaticamente após cerca de 20 minutos ou com o desligar da ignição. Para desactivar manualmente o descongelador, volte a carregar no respectivo botão.

#### *Descongelador dos espelhos exteriores (se instalado)*

Se o seu veículo estiver equipado com descongelador dos espelhos exteriores, este é activado em simultâneo com o descongelador do vidro traseiro.

#### *Dispositivo de descongelamento do limpa pára-brisas (se instalado)*

Se o seu veículo estiver equipado com um dispositivo de descongelamento do limpa pára-brisas, este funciona em conjugação com o desembaciar do óculo traseiro.

## SISTEMA DE CLIMATIZAÇÃO MANUAL (SE INSTALADO)

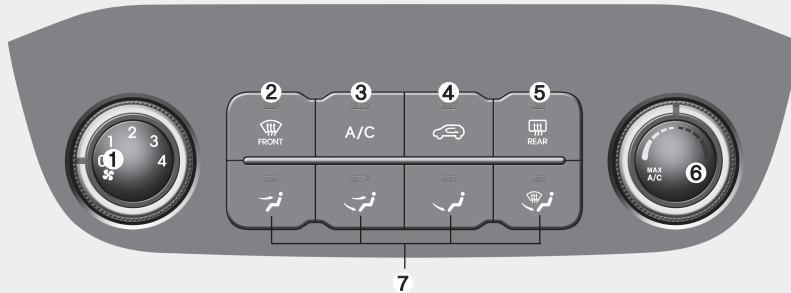

- |  |   |
|--|---|
| 1. Botão de comando da velocidade da ventoinha | 4. Botão de controlo da admissão de ar exterior |
| 2. Botão de descongelamento do pára-brisas     | 5. Botão de descongelação do vidro traseiro     |
| 3. Botão de Ar condicionado (se instalado)     | 6. Botão de controlo da temperatura             |
|  | 7. Botão de selecção do modo                    |



### CUIDADO

**Ligar a ventilação com a ignição na posição ON pode fazer descarregar a bateria.**

**Ligar a ventilação com o motor em funcionamento.**

OSL040070

### Aquecimento e ar condicionado manual

- Ligue o motor.
- Regule o modo para a posição pretendida.  
Para aumentar a eficácia do aquecimento e arrefecimento;
  - Aquecimento: 
  - Arrefecimento: 
- Regule o controlo da temperatura para a posição pretendida.
- Regule o controlo da admissão de ar para a posição de ar exterior (fresco). (se instalado)
- Regule o comando da velocidade da ventoinha para a velocidade pretendida.
- Se quiser ter ar condicionado, ligue o sistema de ar condicionado (se instalado).



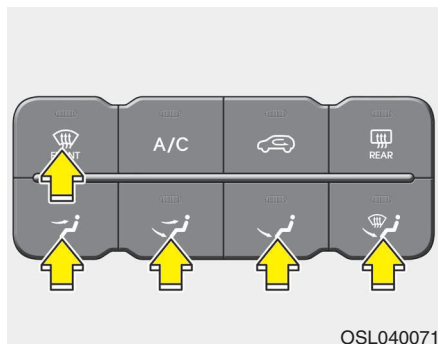

### Seleção do modo

O botão do modo controla a direção do fluxo do ar através do sistema de ventilação.

O ar pode ser direcionado para o piso, para as grelhas de ventilação do tabliê ou para o para-brisas. São usados cinco símbolos que representam as posições Rosto, Nível Duplo, Piso, Piso/Desembaciamento e Desembaciamento.

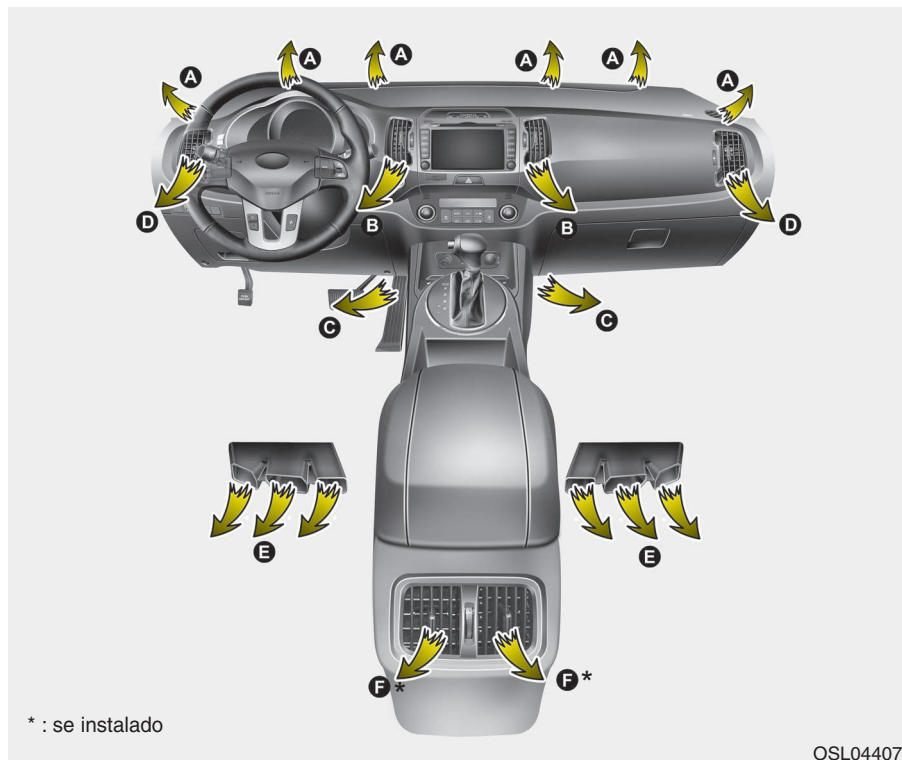



**Nível do rosto (B, D, F\*)**

O fluxo de ar é direcionado para o rosto e parte superior do tronco. Adicionalmente, cada saída de ar pode ser controlada para direcionar o fluxo de ar libertado.



**Nível duplo (B, D, C, E, F\*)**

O fluxo de ar é direcionado para o rosto e para o piso.



**Nível do piso (C, A, E, D)**

A maior parte do fluxo de ar é direcionada para o piso, com uma pequena quantidade de ar a ser direcionada para o para-brisas e desembaciadores dos vidros laterais.



**Nível do piso/desembaciamento (A, C, D, E)**

A maior parte do fluxo de ar é direcionada para o piso e para o para-brisas, com uma pequena parte a ser direcionada para os desembaciadores dos vidros laterais.



**Nível de desembaciamento (A, D)**

A maior parte do fluxo de ar é direcionada para o para-brisas, com uma pequena parte a ser direcionada para os desembaciadores dos vidros laterais.

\* : se instalado

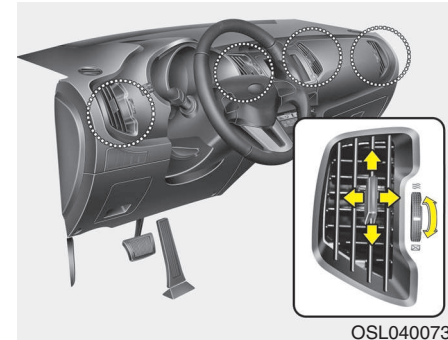

OSL040073

**Respiradouros do painel de instrumentos**

As grelhas de saída podem ser abertas ou fechadas separadamente usando o selector rotativo. (se instalado)

De igual modo, pode regular a direcção do ar saído dos respiradouros utilizando o manípulo de controlo mostrado.



### Controlo da temperatura

O botão de controlo da temperatura permite-lhe controlar a temperatura do fluxo de ar saído do sistema de ventilação. Para alterar a temperatura do ar no habitáculo, rode o botão para a direita para aquecer o ar ou para a esquerda para arrefecê-lo.

Se seleccionar **MAX A/C**, as posições de ar condicionado e de recirculação de ar são automaticamente seleccionadas.

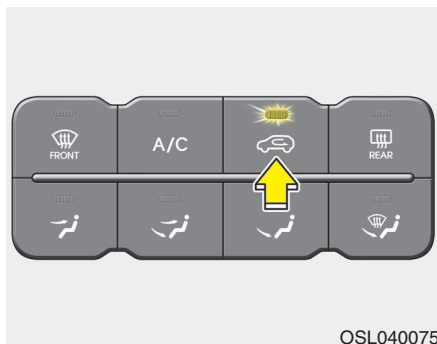

### Controlo da admissão de ar

Serve para seleccionar a posição de ar exterior (fresco) ou de recirculação do ar. Para alterar a posição de controlo da admissão de ar, carregue no botão de controlo.

### Posição de recirculação do ar



Com a selecção da posição de recirculação do ar, o ar é retirado do habitáculo através do sistema de aquecimento e aquecido ou arrefecido, consoante a função seleccionada.

### Posição de ar exterior (fresco)



Com a selecção da posição de ar exterior (fresco), o ar entra no veículo vindo do exterior e é aquecido ou arrefecido, consoante a função seleccionada.

### \* NOTA

Convém referir que o funcionamento prolongado do aquecimento na posição de recirculação do ar provoca o embaciamento do pára-brisas e dos vidros laterais e faz com que o ar do habitáculo fique viciado.

Além disso, a utilização prolongada do ar condicionado com a posição de recirculação do ar seleccionada faz com que o ar do habitáculo fique excessivamente seco.

**⚠ AVISO**

- A utilização contínua do sistema de climatização na posição de recirculação do ar pode dar azo a um aumento de humidade dentro do veículo, que poderá embaciar os vidros e dificultar a visibilidade.
- Não durma num veículo com o sistema de ar condicionado ou aquecimento ligado. Pode sofrer lesões graves ou fatais devido à queda do nível de oxigénio e/ou da temperatura do corpo.
- A utilização contínua do sistema de climatização na posição de recirculação do ar pode causar sonolência e a perda de controlo do veículo. Durante a condução, regule o mais possível o controlo da admissão de ar para a posição de ar exterior (fresco).



OSL040076

**Comando da velocidade da ventoinha**  
 Para comandar a ventoinha, o interruptor da ignição tem de estar na posição “ON”. O botão de comando da velocidade da ventoinha permite-lhe comandar a velocidade da ventoinha do ar saído do sistema de ventilação. Para mudar a velocidade da ventoinha, rode o botão para a direita para aumentar a velocidade ou para a esquerda para diminuí-la.



OSL043305

**Para desligar os ventiladores**  
 Para desligar os ventiladores, rode o comando da velocidade da ventilação para a posição “0”.

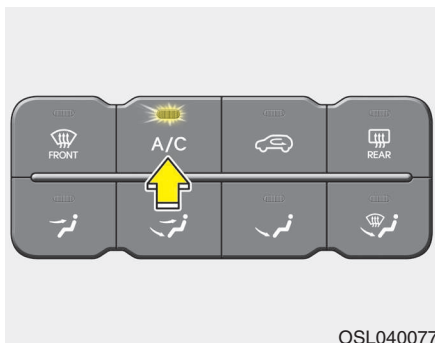

### Ar condicionado (se instalado)



Para ligar o sistema de ar condicionado, carregue no botão “A/C” (o indicador luminoso acende-se). Para desligar o ar condicionado, volte a carregar no botão.

### Utilização do sistema

#### Ventilação

1. Regule o modo para a posição .
2. Regule o controlo da admissão de ar para a posição de ar exterior (fresco).
3. Regule o controlo da temperatura para a posição pretendida.
4. Regule o comando da velocidade da ventoinha para a velocidade pretendida.

#### Aquecimento

1. Regule o modo para a posição .
  2. Regule o controlo da admissão de ar para a posição de ar exterior (fresco).
  3. Regule o controlo da temperatura para a posição pretendida.
  4. Regule o comando da velocidade da ventoinha para a velocidade pretendida.
  5. Se quiser ter um aquecimento desumidificador, ligue o sistema de ar condicionado (se instalado).
- Se o pára-brisas embaciar, regule o modo para a posição  ou .

#### Sugestões de utilização

- Para impedir a entrada de poeira ou fumos desagradáveis no veículo através do sistema de ventilação, regule temporariamente o controlo da admissão de ar para a posição de recirculação do ar. Depois da irritação ter passado, para manter o ar fresco no interior do veículo, lembre-se de recolocar o controlo na posição de ar fresco. Isto ajudará o condutor a manter-se atento e confortável.
- O ar do sistema de aquecimento/arrefecimento entra pelas grelhas situadas mesmo à frente do pára-brisas. Tenha atenção para as grelhas não ficarem tapadas por folhas, neve, gelo ou outras obstruções.
- Para impedir o embaciamento interior do pára-brisas, regule o controlo da admissão de ar para a posição de ar fresco e a velocidade da ventoinha para a posição pretendida, ligue o sistema de ar condicionado e regule o controlo da temperatura para a temperatura pretendida.

### **Ar condicionado (se instalado)**

Todos os sistemas de ar condicionado da Kia usam R-134a, um agente refrigerante amigo do ambiente.

1. Ligue o motor. Carregue no botão do ar condicionado.
  2. Regule o modo para a posição .
  3. Regule o controlo da admissão de ar para a posição de ar exterior (fresco) ou de recirculação do ar.
  4. Regule o comando da velocidade da ventoinha e o controlo da temperatura para manter o máximo de conforto.
- Para obter o máximo de arrefecimento, posicione o controlo da temperatura completamente para a esquerda, ajuste o controlo de temperatura na posição MAX A/C e o controlo de velocidade da ventoinha para o máximo.

### **\* NOTA**

- Quando utilizar o sistema de ar condicionado, esteja atento ao indicador da temperatura nas subidas ou em congestionamentos de tráfego se as temperaturas exteriores forem altas. A utilização do sistema de ar condicionado pode causar o sobreaquecimento do motor. Continue a utilizar a ventoinha, mas desligue o sistema de ar condicionado se o indicador da temperatura indicar um sobreaquecimento do motor.
- Se abrir os vidros com o tempo húmido, o ar condicionado pode criar gotas de água no interior do veículo. Dado que o excesso de gotas de água pode provocar danos no equipamento eléctrico, o ar condicionado só deve funcionar com os vidros fechados.

### **Sugestões de utilização do sistema de ar condicionado**

- Se tiver estacionado o veículo directamente sob a luz solar num dia de tempo quente, abra os vidros por instantes para deixar sair o ar quente.
- Para ajudar a diminuir a humidade dentro dos vidros em dias chuvosos ou húmidos, diminua a humidade dentro do veículo com a ajuda do sistema de ar condicionado.
- Enquanto o sistema de ar condicionado estiver ligado, poderá notar por vezes uma ligeira alteração no regime do motor, consoante os ciclos do compressor do ar condicionado. Esta situação é normal.
- Para maximizar o desempenho do sistema, ligue o sistema de ar condicionado, mesmo que por poucos minutos.

- Enquanto o sistema de ar condicionado estiver ligado, poderá notar um gotejar (ou mesmo a acumulação) de água no piso do veículo, do lado do passageiro. Esta situação é normal.
- O funcionamento do sistema de ar condicionado na posição de recirculação do ar maximiza o arrefecimento. Contudo, o funcionamento contínuo neste modo pode fazer com que o ar no interior do veículo fique viciado.
- Durante o arrefecimento, poderá observar por vezes uma pequena neblina, que se deve ao arrefecimento rápido e à entrada de ar húmido. Esta situação é normal no funcionamento do sistema.

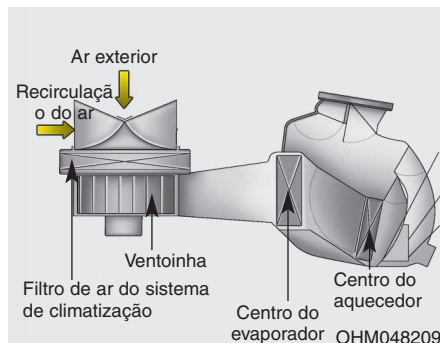

### Filtro de ar do sistema de climatização (se instalado)

O filtro de ar do sistema de climatização instalado por trás do porta-luvas filtra as poeiras ou outros poluentes vindos do exterior que entram no veículo através do sistema de aquecimento e ar condicionado. Se as poeiras ou outros poluentes se acumularem no filtro ao longo de um período de tempo, o fluxo de ar saído dos respiradouros pode diminuir, o que resulta na acumulação de humidade no interior do pára-brisas, mesmo com a posição de ar exterior (fresco) seleccionada. Se se verificar, recomendamos mandar substituir o filtro de controlo do ar num concessionário autorizado Kia.

### \* NOTA

- Substituir o filtro de acordo com o Plano de Manutenção. Se o veículo circular em condições agrestes, tais como estradas poeirentas e acidentadas, serão necessárias inspecções e trocas de filtro mais frequentes.
- Se o débito de ar decresce de repente, recomendamos mandar verificar o sistema num concessionário autorizado Kia.

### **Verificar a quantidade de refrigerante do ar condicionado e de lubrificante do compressor**

Se a quantidade de refrigerante for baixa, o desempenho do ar condicionado será pior. O excesso de carga de refrigerante prejudica também o sistema de ar condicionado.

Por isso, se verificar que funcionamento não é normal, recomendamos mandar verificar o sistema num concessionário autorizado Kia.

### **\* NOTA**

Se o desempenho do sistema de ar condicionado piorar, importa conhecer e utilizar o tipo e a quantidade correctos de óleo e refrigerante. Caso contrário, pode danificar o compressor e causar anomalias no funcionamento do sistema.

### **AVISO**

**Um serviço mal executado pode causar ferimentos graves a quem realiza o serviço. Para informações mais detalhadas, recomendamos que contacte um concessionário Kia.**



## SISTEMA DE CLIMATIZAÇÃO AUTOMÁTICO (SE INSTALADO)



1. Botão "AUTO" (comando automático)
2. Botão de comando da temperatura do lado do condutor
3. Visor do A/C
4. Botão de seleção de modo
5. Botão do ar condicionado\*
6. Interruptor de controle da velocidade da ventoinha
7. Botão de comando da temperatura do lado do passageiro
8. Botão selector do comando duplo de temperatura
9. Botão de descongelação do vidro traseiro
10. Botão de controlo da admissão de ar
11. Botão para desligar o ventilador
12. Botão do dispositivo de aquecimento do para-brisas

\* se instalado

### CUIDADO

**Ligar a ventilação com a ignição na posição ON pode fazer descarregar a bateria.**

**Ligar a ventilação com o motor em funcionamento.**



### Aquecimento e ar condicionado automático

1. Carregue no botão "AUTO". Os modos, as velocidades da ventoinha, a admissão de ar e o ar condicionado serão automaticamente comandados com base na temperatura regulada.



2. Rode o comando da temperatura para regular a temperatura desejada.

### \* NOTA

• Para desligar o funcionamento automático, seleccione um dos seguintes botões ou interruptores:

- Botão de selecção de modo
- Botão do ar condicionado
- Botão do desembaciador do pára-brisas dianteiro
- Botão de comando da velocidade da ventoinha

A função seleccionada será controlada manualmente, enquanto as restantes funcionarão automaticamente.

• Para sua conveniência e para aumentar a eficácia do comando de climatização, use o botão AUTO e regule a temperatura para 22°C/71°F (Excepto Europa).

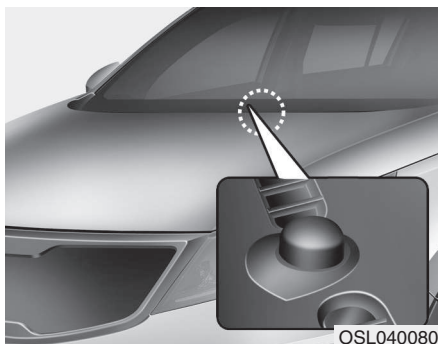

### \* NOTA



Nunca coloque nada sobre o sensor instalado no Tablier para melhorar o comando do sistema de aquecimento e arrefecimento.

### Aquecimento e ar condicionado manuais

O sistema de aquecimento e refrigeração pode ser comandado manualmente pressionando ou rodando os botões, excepto o botão AUTO. Neste caso, o sistema trabalha sequencialmente de acordo com a sequência dos botões seleccionados.

1. Ligue o motor.
2. Regule o modo para a posição pretendida.

Para aumentar a eficácia do aquecimento e arrefecimento;

- Aquecimento: 
- Arrefecimento: 

3. Regule o controlo da temperatura para a posição pretendida.
4. Regule o controlo da admissão de ar para a posição de ar exterior (fresco).
5. Regule o comando da velocidade da ventoinha para a velocidade pretendida.
6. Se quiser ter ar condicionado, ligue o sistema de ar condicionado.

Carregue no botão AUTO para passar para o modo de comando automático do sistema.

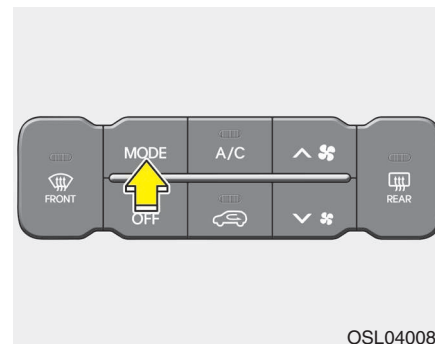

### Seleção do modo

O botão de selecção do modo controla a direcção do fluxo de ar que passa através do sistema de ventilação.

A saída do fluxo de ar é convertida da seguinte forma:



Consulte a imagem em "Sistema manual de climatização".



#### Nível do rosto

O fluxo de ar é direcionado para o rosto e parte superior do tronco. Adicionalmente, cada saída de ar pode ser controlada para direcionar o fluxo de ar libertado.



#### Nível do piso

A maior parte do fluxo de ar é direcionada para o piso, com uma pequena quantidade de ar a ser direcionada para o para-brisas e desembaciadores dos vidros laterais.



#### Nível duplo

O fluxo de ar é direcionado para o rosto e para o piso.



#### Nível do piso/desembaciamento

A maior parte do fluxo de ar é direcionada para o piso e para o para-brisas, com uma pequena parte a ser direcionada para os desembaciadores dos vidros laterais.



#### Nível de Descongelação

A maior parte do fluxo de ar é direcionada para o pára-brisas, sendo uma pequena quantidade de ar direcionada para os descongeladores dos vidros laterais.

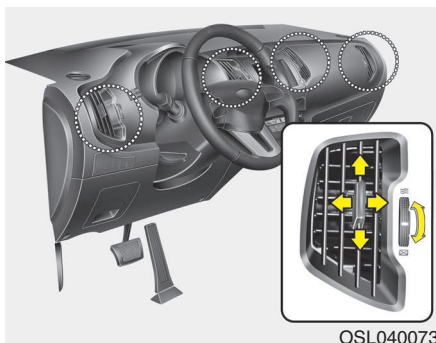

### Respiradouros do painel de instrumentos

As grelhas de saída podem ser abertas ou fechadas separadamente usando o selector rotativo. (se instalado)

De igual modo, pode regular a direcção do ar saído dos respiradouros utilizando o manípulo de controlo mostrado.



### Controlo da temperatura

A temperatura sobe para o nível máximo (HI) rodando o botão todo para a direita. A temperatura desce para o nível mínimo (Lo) rodando o botão todo para a esquerda.

Ao carregar no botão, a temperatura sobe/desce em incrementos de 0,5°C. Quando regulado para a temperatura mínima, o ar condicionado funciona continuamente.



### Ajuste individual da temperatura para o condutor e para o passageiro

1. Pressione o botão DUAL para regular individualmente a temperatura do lado do condutor e do lado do passageiro. De igual modo, se utilizar o botão de comando da temperatura do lado do passageiro, o botão passa automaticamente para o modo "DUAL".
2. Utilize o comando esquerdo da temperatura para ajustar a temperatura do lado do condutor. Utilize o comando direito da temperatura para ajustar a temperatura do lado do passageiro.

**Regular da mesma forma a temperatura do lado do condutor e do passageiro**

1. Pressione novamente o botão DUAL para desactivar o modo DUAL. A temperatura do lado do passageiro será igual à temperatura do lado do condutor.
2. Utilizar o botão de comando da temperatura do lado do condutor. Para seleccionar a mesma temperatura quer para o condutor quer para o passageiro.

**Conversão da temperatura**

Para alterar o modo de temperatura de graus centígrados para graus Fahrenheit, proceda da seguinte forma: enquanto pressiona o botão OFF, carregue no botão AUTO durante 3 segundos ou mais.

O visor muda de graus centígrados para graus Fahrenheit, ou vice-versa.

Se a bateria estiver descarregada ou desligada, o visor do modo de temperatura volta a apresentar graus centígrados.

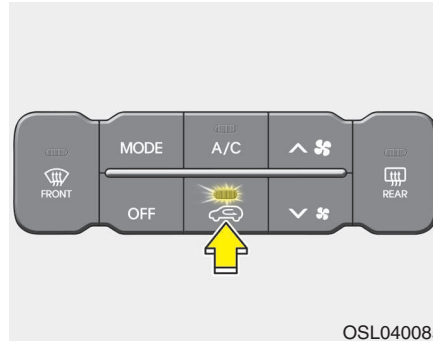

**Controlo da admissão de ar**

Serve para seleccionar a posição de ar exterior (fresco) ou de recirculação do ar. Para alterar a posição do controlo da admissão de ar, carregue no botão do controlo.

**Posição de recirculação do ar**



Com esta posição seleccionada, o ar do habitáculo circula através do sistema de aquecimento e é aquecido ou arrefecido, de acordo com a função seleccionada.

**Posição de ar exterior (fresco)**



Com esta posição seleccionada, o ar entra no veículo a partir do exterior e é aquecido ou arrefecido, de acordo com a função seleccionada.

**\* NOTA**

Convém referir que a utilização prolongada do aquecimento na posição de recirculação do ar provocará o embaciamento do pára-brisas e dos vidros laterais e fará com que o ar do habitáculo fique viciado.

Além disso, a utilização prolongada do ar condicionado com a posição de recirculação do ar seleccionada fará com que o ar do habitáculo fique excessivamente seco.

### **⚠ AVISO**

- A utilização contínua do sistema de climatização na posição de recirculação do ar pode dar azo a um aumento de humidade dentro do veículo, que poderá embaciar os vidros e dificultar a visibilidade.
- Não durma num veículo com o sistema de ar condicionado ou aquecimento ligado. Pode sofrer lesões graves ou fatais devido à queda do nível de oxigénio e/ou da temperatura do corpo.
- A utilização contínua do sistema de climatização na posição de recirculação do ar pode causar sonolência e a perda de controlo do veículo. Durante a condução, regule o mais possível o controlo da admissão de ar para a posição de ar exterior (fresco).

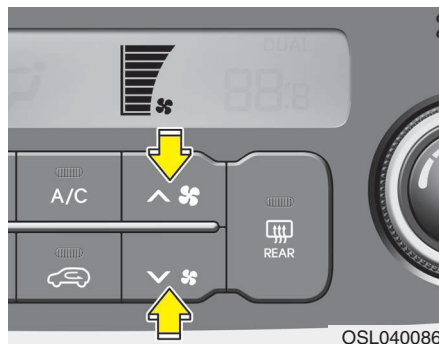

### **Comando da velocidade da ventoinha**

Pode regular a velocidade da ventoinha para a velocidade pretendida utilizando o botão de comando da velocidade da ventoinha.

Para alterar a velocidade da ventoinha, pressione ( ^ ) o interruptor para aumentar a velocidade, ou empurre ( v ) o interruptor para reduzir a velocidade. Para desligar o comando de velocidade da ventoinha, pressione o botão OFF do ventilador dianteiro.

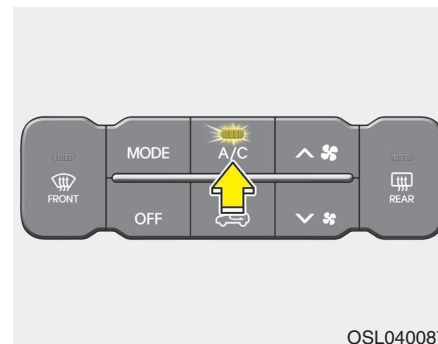

### **Ar condicionado**

Carregue no botão A/C para ligar o sistema de ar condicionado (o indicador luminoso acende-se).

Para desligar o sistema, volte a carregar no botão.

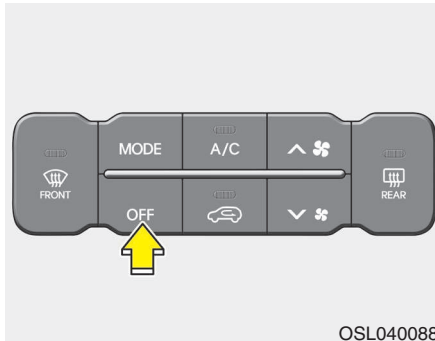

### Modo OFF

Carregue no botão OFF do ventilador dianteiro para desligar o sistema de comando de climatização dianteiro.

No entanto, continuará a poder utilizar os botões de modo e de admissão de ar desde que o interruptor da ignição se encontre na posição ON.

### Indicações de utilização do sistema

- Para impedir a entrada de poeira ou fumos desagradáveis no veículo através do sistema de ventilação, regule temporariamente o controlo da admissão de ar para a posição de recirculação do ar. Depois da irritação ter passado, para manter o ar fresco no interior do veículo, lembre-se de recolocar o controlo na posição de ar fresco. Isto ajudará o condutor a manter-se atento e confortável.
- O ar do sistema de aquecimento/arrefecimento entra pelas grelhas situadas mesmo à frente do pára-brisas. Tenha atenção para as grelhas não ficarem tapadas por folhas, neve, gelo ou outras obstruções.
- Para impedir o embaciamento interior do pára-brisas, regule o controlo da admissão de ar para a posição de ar fresco e a velocidade da ventoinha para a posição pretendida, ligue o sistema de ar condicionado e regule o controlo da temperatura para a temperatura pretendida.

### Indicações de utilização do sistema de ar condicionado

Todos os sistemas de ar condicionado da Kia usam R-134a, um agente refrigerante amigo do ambiente.

- Se tiver estacionado o veículo directamente sob a luz solar num dia de tempo quente, abra os vidros por instantes para deixar sair o ar quente.
- Para ajudar a diminuir a humidade dentro dos vidros em dias chuvosos ou húmidos, diminua a humidade dentro do veículo com a ajuda do sistema de ar condicionado.
- Enquanto o sistema de ar condicionado estiver ligado, poderá notar por vezes uma ligeira alteração no regime do motor, consoante os ciclos do compressor do ar condicionado. Esta situação é normal.
- Para maximizar o desempenho do sistema, ligue o sistema de ar condicionado, mesmo que por poucos minutos.



- Enquanto o sistema de ar condicionado estiver ligado, poderá notar um gotejar (ou mesmo a acumulação) de água no piso do veículo, do lado do passageiro. Esta situação é normal.
- O funcionamento do sistema de ar condicionado na posição de recirculação do ar maximiza o arrefecimento. Contudo, o funcionamento contínuo neste modo pode fazer com que o ar no interior do veículo fique viciado.
- Durante o arrefecimento, poderá observar por vezes uma pequena neblina, que se deve ao arrefecimento rápido e à entrada de ar húmido. Esta situação é normal no funcionamento do sistema.

### \* NOTA

- Quando utilizar o sistema de ar condicionado, esteja atento ao indicador da temperatura nas subidas ou em congestionamentos de tráfego se as temperaturas exteriores forem altas. A utilização do sistema de ar condicionado pode causar o sobreaquecimento do motor. Continue a utilizar a ventoinha, mas desligue o sistema de ar condicionado se o indicador da temperatura indicar um sobreaquecimento do motor.
- Se abrir os vidros com o tempo húmido, o ar condicionado pode criar gotas de água no interior do veículo. Dado que o excesso de gotas de água pode provocar danos no equipamento eléctrico, o ar condicionado só deve funcionar com os vidros fechados.

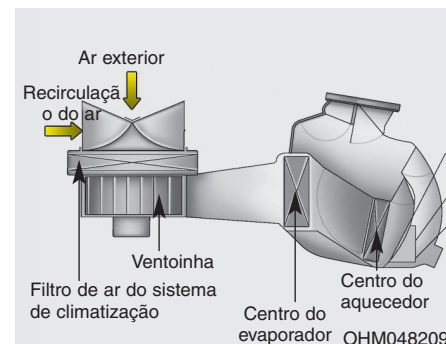

### Filtro de ar do sistema de climatização (se instalado)

O filtro de ar do sistema de climatização instalado por trás do porta-luvas filtra as poeiras ou outros poluentes vindos do exterior que entram no veículo através do sistema de aquecimento e ar condicionado. Se as poeiras ou outros poluentes se acumularem no filtro ao longo de um período de tempo, o fluxo de ar saído dos respiradouros pode diminuir, o que resulta na acumulação de humidade no interior do pára-brisas, mesmo com a posição de ar exterior (fresco) seleccionada. Se se verificar, recomendamos mandar substituir o filtro de controlo do ar num concessionário autorizado Kia.

**\* NOTA**

- Substituir o filtro de acordo com o Plano de Manutenção.  
Se o veículo circular em condições agrestes, tais como estradas poeirentas e acidentadas, serão necessárias inspecções e trocas de filtro mais frequentes.
- Se o débito de ar decresce de repente, recomendamos mandar verificar o sistema num concessionário autorizado Kia.

**Verificar a quantidade de refrigerante do ar condicionado e de lubrificante do compressor**

Se a quantidade de refrigerante for baixa, o desempenho do ar condicionado será pior. O excesso de carga de refrigerante prejudica também o sistema de ar condicionado.

Por isso, se verificar que funcionamento não é normal, recomendamos mandar verificar o sistema num concessionário autorizado Kia.

**\* NOTA**



Se o desempenho do sistema de ar condicionado piorar, importa conhecer e utilizar o tipo e a quantidade correctos de óleo e refrigerante. Caso contrário, pode danificar o compressor e causar anomalias no funcionamento do sistema.

**⚠ AVISO**

**Um serviço mal executado pode causar ferimentos graves a quem realiza o serviço. Para informações mais detalhadas, recomendamos que contacte um concessionário Kia.**

## DESCONGELAÇÃO E DESEMBACIAMENTO DO PÁRA-BRISAS

### **⚠ AVISO - Aquecimento do pára-brisas**

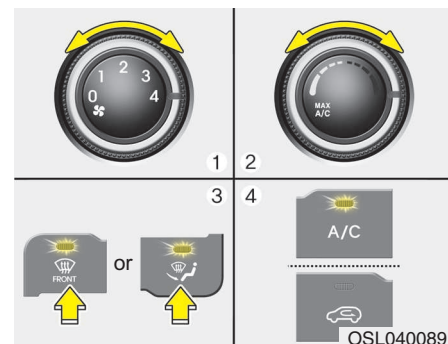

Não utilize a posição  durante o arrefecimento com o clima extremamente húmido. A diferença entre a temperatura do ar exterior e a do pára-brisas pode provocar o embaciamento da superfície exterior do pára-brisas, resultando numa perda de visibilidade. Neste caso, regule o botão de selecção do modo para a posição  e o botão de comando da velocidade da ventoinha para a velocidade inferior.

- Para maximizar a descongelação, regule o controlo da temperatura todo para a direita (quente) e o comando da velocidade da ventoinha para a velocidade máxima.
- Se quiser direccionar ar quente para o piso do veículo durante a descongelação ou desembaciamento, regule o modo para a posição de descongelação do piso.
- Antes de conduzir, remova totalmente a neve e o gelo do pára-brisas, do vidro traseiro, dos espelhos retrovisores exteriores e dos vidros laterais.
- Remova totalmente a neve e o gelo do capô e da entrada de ar da grelha, para aumentar a eficiência do aquecedor e do descongelador e reduzir as probabilidades de embaciamento no interior do pára-brisas.



### **Sistema de climatização manual**

#### ***Para desembaciar o interior do pára-brisas***

1. Ajuste a velocidade da ventoinha para o nível desejado.
2. Selecione a temperatura pretendida.
3. Selecione a posição () ou () .
4. O ar-condicionado liga-se de acordo com a temperatura ambiente detectada e a posição de ar exterior (fresco) é seleccionada automaticamente.

Se o ar condicionado e a posição do ar (fresco) exterior não forem seleccionados automaticamente, prima o botão correspondente.

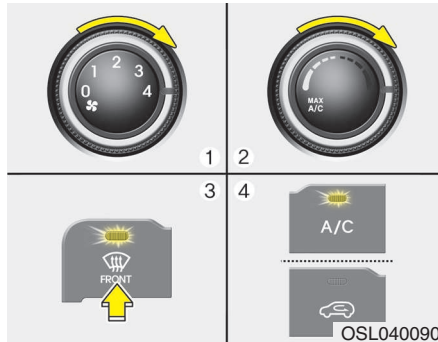

**Para desembaciar o exterior do pára-brisas**

1. Regule a velocidade da ventoinha toda para a direita.
2. Regule a temperatura para a posição de temperatura máxima.
3. Selecciona a posição (  ).
4. O ar exterior (fresco) e o ar condicionado serão seleccionados automaticamente.

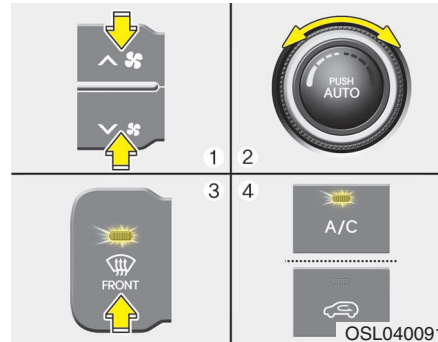

**Sistema de climatização automático**

**Para desembaciar o interior do pára-brisas**

1. Regule a velocidade da ventoinha para a posição pretendida.
2. Selecciona a temperatura pretendida.
3. Carregue no botão de descongelação (  ).
4. O ar condicionado é ligado de acordo com a temperatura ambiente detectada e a posição de ar exterior (fresco) é seleccionada automaticamente.

Se o ar condicionado e a posição de ar exterior (fresco) não forem seleccionados automaticamente, regule o respectivo botão manualmente. Se a posição  for seleccionada, a velocidade inferior da ventoinha passa automaticamente a velocidade superior.

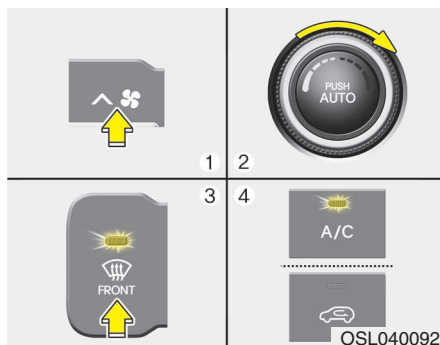

### **Para desembaiar o exterior do pára-brisas**

1. Regule a velocidade da ventoinha toda para a direita
2. Regule a temperatura para a posição de temperatura máxima (HI).
3. Carregue no botão de descongelação (☀️).
4. O ar condicionado é ligado de acordo com a temperatura ambiente detectada e a posição de ar exterior (fresco) é seleccionada automaticamente.

### **Lógica de desembaciamento**

Para reduzir a possibilidade da face interna do para-brisas se embaciar, a entrada de ar ou o ar condicionado são controlados automaticamente de acordo com certas condições, tais como a posição 🚗 ou 🚗. Para cancelar ou regressar à lógica do dispositivo de aquecimento, proceda da seguinte forma:

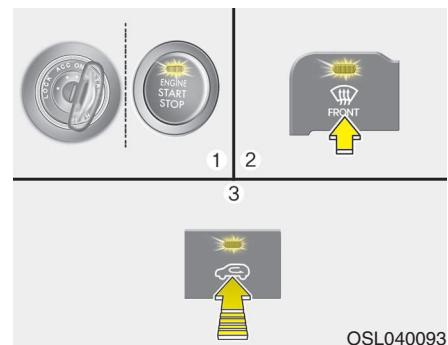

### **Sistema manual de climatização**

1. Coloque o interruptor da ignição para a posição ON.
2. Rode o comando de seleção de modo para a posição de desembaciamento (☀️).
3. Pressione o botão de controlo da entrada de ar pelo menos 5 vezes em 3 segundos.

A luz indicadora do botão de controlo da entrada de ar pisca 3 vezes a intervalos de 0,5 segundos. Indica que a lógica de desembaciamento foi cancelada ou retomou o estado programado.

Se a bateria ficar descarregada ou tiver sido desligada, o sistema é reajustado no estado de lógica de desembaciamento.

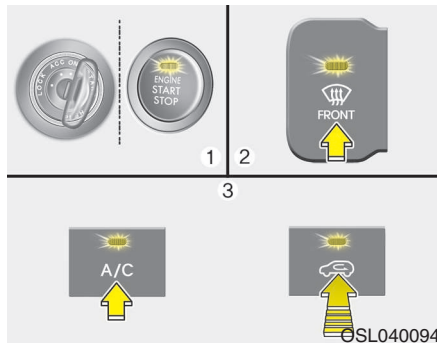

Se a bateria ficar descarregada ou tiver sido desligada, o sistema é reajustado no estado de lógica de desembaçamento.

### **Sistema automático de climatização**

1. Coloque o interruptor da ignição para a posição ON.
2. Selecione a posição de desembaçamento, carregando no botão do desembaçador (FRONT).
3. Mantendo a pressão sobre o botão do ar condicionado (A/C), prima o botão de comando da entrada de ar pelo menos 5 vezes em 3 segundos.

O visor do A/C pisca 3 vezes com intervalos de 0,5 segundos. Indica que a lógica de desembaçamento foi cancelada ou retomou o estado programado

### COMPARTIMENTOS DE ARRUMAÇÃO

Estes compartimentos servem para guardar pequenos objectos.

#### CUIDADO

- Para prevenir eventuais furtos, não deixe objectos valiosos nos compartimentos de arrumação.
- Mantenha sempre as tampas dos compartimentos de arrumação fechadas durante a condução. Não coloque num compartimento de arrumação um número de objectos passível de impedir o fecho correcto da respectiva tampa.

#### AVISO - Materiais inflamáveis

Não guarde isqueiros, botijas de gás propano ou outros materiais inflamáveis/explosivos no veículo. Estes objectos podem incendiar-se e/ou explodir se o veículo for exposto por muito tempo a altas temperaturas.

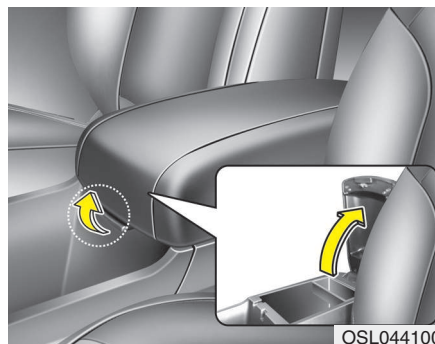

#### Arrumação na consola central (se instalado)

Para abrir os compartimentos de arrumação da consola central, puxe o manípulo.

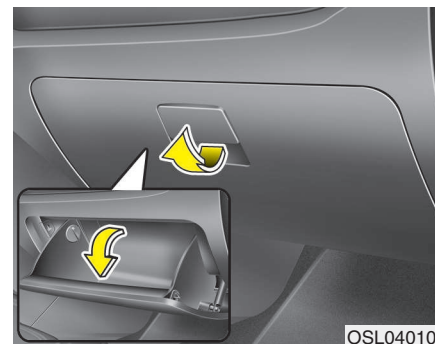

#### Porta-luvas

Para abrir o porta-luvas, puxe o manípulo. O porta-luvas abre-se automaticamente. Depois de utilizá-lo, feche o porta-luvas.

#### AVISO

Para reduzir o risco de lesões num acidente ou travagem brusca, mantenha sempre a porta do porta-luvas fechada durante a condução.

#### AVISO

Não guarde durante muito tempo alimentos dentro do porta-luvas.

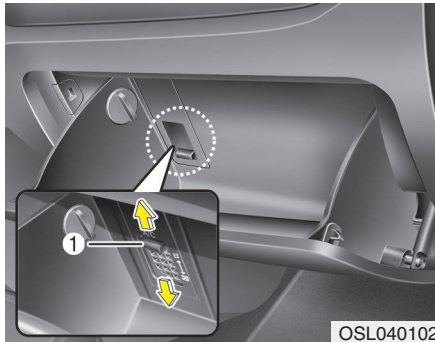

### Geleira (se instalado)

Pode manter latas de bebida ou outros objectos frios utilizando o manípulo de abertura/fecho do respiradouro instalado no porta-luvas.

1. Ligue o ar condicionado.
2. Faça deslizar o manípulo de abertura/fecho (1) do respiradouro instalado no porta-luvas para a posição de abertura.

Quando a geleira não estiver a ser utilizada, rode a alavanca para a posição de fecho (☒).

### \* NOTA

Ao utilizar a função arrefecimento, uma pequena quantidade de humidade condensada poderá danificar os seus papéis.

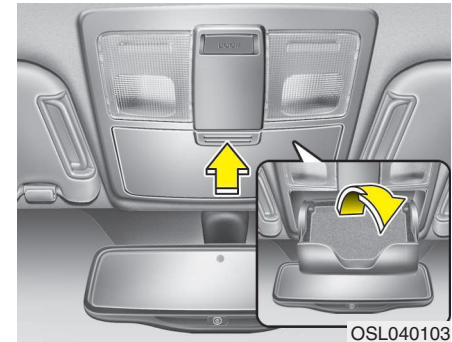

### Suporte para óculos de sol (se instalado)

Para abrir o suporte para óculos de sol, carregue na tampa. O suporte abre devagar. Arrume os seus óculos de sol com as lentes viradas para fora. Para fechar o suporte para óculos, empurre para cima.



### **⚠ AVISO**

- Coloque apenas óculos de sol neste suporte. Outros objectos nele colocados podem sair projectados do suporte em caso de travagem brusca ou acidente, causando eventuais lesões nos passageiros do veículo.
- Não abra o suporte para óculos de sol com o veículo em andamento. O espelho retrovisor do veículo pode ser tapado por um suporte para óculos de sol aberto.
- Para evitar parti-los ou deformá-los, não force a entrada dos óculos num compartimento para óculos de sol. Se os óculos ficarem presos no compartimento, não tente abri-lo à força. Pode sofrer danos pessoais.

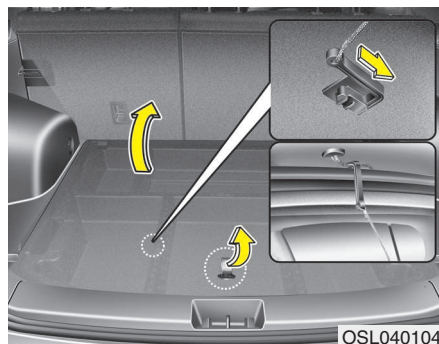

### **Caixa de carga (se instalado)**

Pode colocar um estojo de primeiros socorros, um triângulo reflector, ferramentas, etc. na caixa, para facilitar o acesso a estes objectos.

Segure na pega existente na aresta da tampa e levante-a.

### **⚠ CUIDADO**

*Para evitar causar danos aos objectos transportados ou ao veículo, os objectos frágeis ou volumosos devem ser cuidadosamente acondicionados na bagageira.*

## EQUIPAMENTOS INTERIORES



### Isqueiro (se instalado)

Para o isqueiro funcionar, o interruptor da ignição tem de estar na posição ACC ou ON.

Para utilizar o isqueiro, introduza-o totalmente na tomada. Quando o elemento estiver quente, o isqueiro salta para a posição de “pronto”.

Recomendamos a utilização de peças de substituição dum concessionário autorizado Kia.

### ⚠ AVISO

- Não mantenha o isqueiro na tomada depois de já ter aquecido. O isqueiro pode aquecer demasiado.
- Se o isqueiro não saltar em 30 segundos, retire-o da tomada para não aquecer demasiado.
- Não introduzir objectos estranhos no sítio do isqueiro. O isqueiro pode ficar danificado.

### ⚠ CUIDADO

- *Recomendamos a aquisição das peças para substituição junto de um concessionário Kia.*
- *A utilização de acessórios com ficha (máquinas de barbear, aspiradores portáteis e cafeteiras eléctricas, por exemplo) pode danificar a tomada ou causar uma falha eléctrica.*

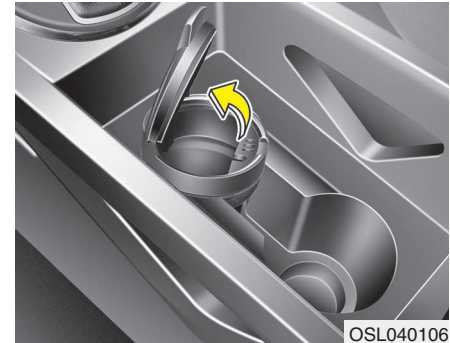

### Cinzeiro (se instalado)

Para utilizar o cinzeiro, abra a tampa.

Para limpar ou esvaziar o cinzeiro, tire-o para fora.

### ⚠ AVISO - Utilização do cinzeiro

- Não utilize o cinzeiro do veículo como recipiente para resíduos.
- A colocação de cigarros ou fósforos acesos num cinzeiro com outros materiais combustível pode provocar um incêndio.

### Suporte para copos

#### **⚠ AVISO - Líquidos quentes**

- Não coloque copos de líquidos quentes sem tampa no suporte com o veículo em andamento. Se o líquido quente se entornar, pode causar-lhe queimaduras e a perda de controlo do veículo.
- Para reduzir o risco de lesões em caso de travagem brusca ou acidente, não coloque garrafas, copos de vidro, latas, etc. sem tampa ou mal seguros no suporte com o veículo em andamento.

#### **⚠ AVISO**

Evite guardar latas ou garrafas no interior do carro directamente expostas à luz do sol ou guardá-las dentro do veículo quando este está aquecido, pois podem explodir.

#### **\* NOTA**

- Mantenha as bebidas tapadas para que não se entornem durante a condução. Se o líquido se entornar, pode infiltrar-se no sistema elétrico/electrónico do veículo e danificar os componentes eléctricos/electrónicos.
- Quando limpar o líquido derramado, não seque o porta-copos a temperaturas elevadas. Se o fizer, pode danificar o porta-copos.

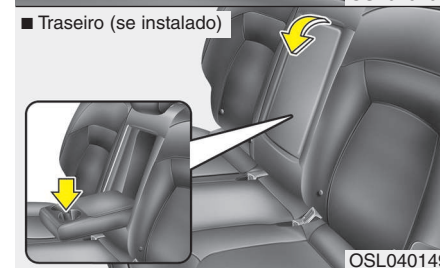
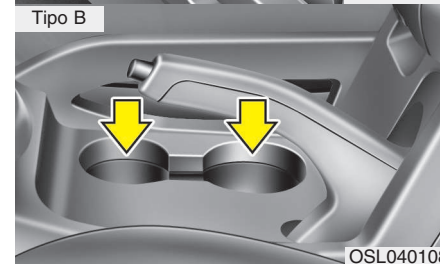
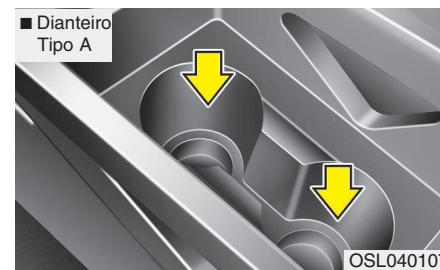

Poderão colocar-se copos ou latas pequenas de bebida nos porta-copos.

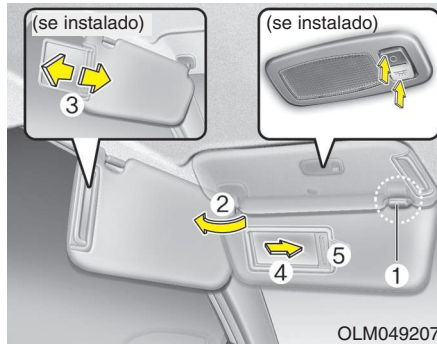

OLM049207

### Pala para o sol

Utilize a pala para se proteger contra a luz directa do sol que passa pelo pára-brisas ou os vidros laterais.

Para utilizar a pala para o sol, puxe-a para baixo.

Para utilizar a pala para um vidro lateral, puxe-a para baixo, solte-a do suporte (1) e rode-a para o lado (2).

Ajuste a extensão da pala para o sol para a frente ou para trás (3, se instalado)

Para utilizar o espelho de cortesia, puxe a pala para o sol para baixo e levante a tampa do espelho (4).

O suporte para bilhetes (5) serve para guardar talões de portagem.



### **CUIDADO** - Luz do espelho de cortesia (se instalado)

*Se usar a luz do espelho de cortesia, não se esqueça de a desligar antes de colocar a pala para o sol na sua posição original, pois se o não fizer poderá descarregar a bateria ou danificar a pala para o sol.*



**AVISO**  
Para sua segurança, quando usar a pala para o sol evite obstruir o campo de visão.

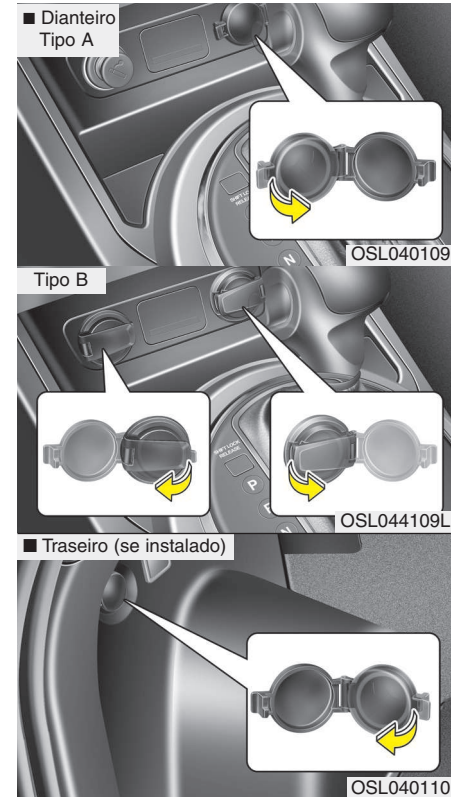

### Tomada eléctrica

A tomada eléctrica destina-se a fornecer energia eléctrica a telemóveis ou outros aparelhos concebidos para funcionarem com sistemas eléctricos de automóveis. Os aparelhos devem ter uma capacidade inferior a 10 amperes com o motor ligado.

#### CUIDADO

- *Utilize a tomada eléctrica apenas com o motor ligado e retire a ficha do acessório depois de o utilizar. Se a ficha do acessório ficar muito tempo na tomada com o motor desligado, a bateria pode descarregar.*
- *Utilize apenas acessórios eléctricos de 12 V com uma capacidade inferior a 10 A.*
- *Quando utilizar a tomada eléctrica, regule o sistema de ar condicionado ou aquecimento para o nível de funcionamento mínimo.*
- *Feche a tampa quando não estiver a utilizar a tomada.*
- *Alguns aparelhos electrónicos podem causar interferências electrónicas quando ligados à tomada eléctrica de um automóvel, provocando assim um excesso de estática no sistema de áudio e avarias noutros sistemas ou aparelhos electrónicos do veículo.*

#### AVISO

**Não coloque nenhum dedo ou objecto estranho (pino, etc.) numa tomada eléctrica, nem lhe toque com as mãos molhadas. Pode sofrer um choque eléctrico.**

## Relógio digital (se instalado)

### **⚠ AVISO**

**Não acerte o relógio enquanto conduz. Pode perder o controlo da direcção, ter um acidente e sofrer lesões graves.**

Sempre que desligar os bornes da bateria e fusíveis afins, terá de acertar as horas.

Para mais pormenores, consulte a passagem sobre o sistema de áudio no final deste capítulo.

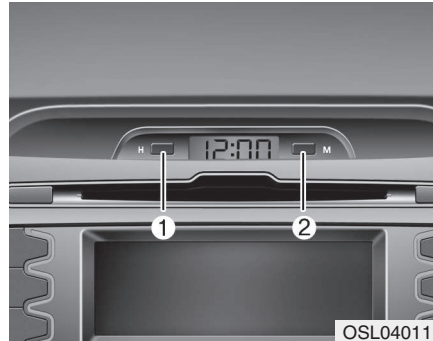

OSL040111

#### **Hora (1)**

Cada vez que pressionar o botão H adianta uma hora.

#### **Minuto (2)**

Cada vez que pressionar o botão M adianta um minuto.

Para mudar o formato de 24 horas para o formato de 12 horas (se equipado), pressione o botão "M" durante 3 segundos ou mais enquanto carrega no botão "H". Por exemplo, se carregar nos botões "H" e "M" durante mais de 3 segundos quando forem 22:15, o visor passa a indicar 10:15.



OSL040112

\* O equipamento actual pode diferir do representado na figura.

## Cabide para roupa (se instalado)

### **⚠ CUIDADO**

**Não pendure peças de vestuário pesadas. Pode danificar o gancho.**

### **⚠️ AVISO**

- Para reduzir o risco de ferimentos em caso de acidente ou paragem brusca, não pendure objectos pontiagudos ou perigosos, apenas peças de vestuário.
- Não pendurar outro objecto à excepção de roupa. No caso de se verificar um acidente poderão ocorrer danos ou ferimentos.

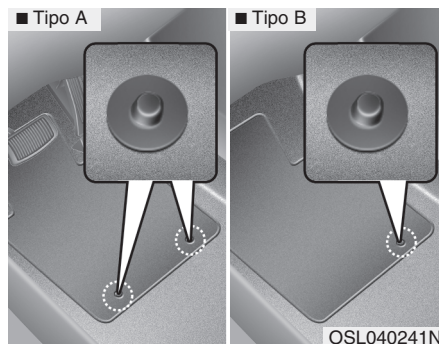

\* O equipamento actual pode diferir do representado na figura.

### **Gancho(s) de fixação dos tapetes (se instalado)**

Quando utilizar tapetes no piso dianteiro, certifique-se que fixa o(s) tapete(s) aos gancho(s) de fixação do seu veículo. A fixação impede os tapetes de deslizarem para a frente.

### **⚠️ AVISO**

Quando instalar QUALQUER tipo de tapete no seu veículo, deverá respeitar as seguintes indicações.

- Antes de iniciar a condução, verifique se os tapetes estão bem presos aos respectivos pontos de fixação no piso do veículo.
- Não utilize QUALQUER tipo de tapete que não possa ser firmemente preso aos respectivos pontos de fixação.
- Não coloque tapetes uns sobre os outros (por exemplo um tapete de borracha por cima de um tapete têxtil). Em cada posição só deverá ser instalado um único tapete.

**IMPORTANTE** - O seu veículo foi fabricado com pontos de fixação para o tapete do lado do condutor destinados a fixar o tapete com segurança. Para evitar qualquer Kia recomenda que utilize apenas tapetes desenhados pela Kia no seu veículo.



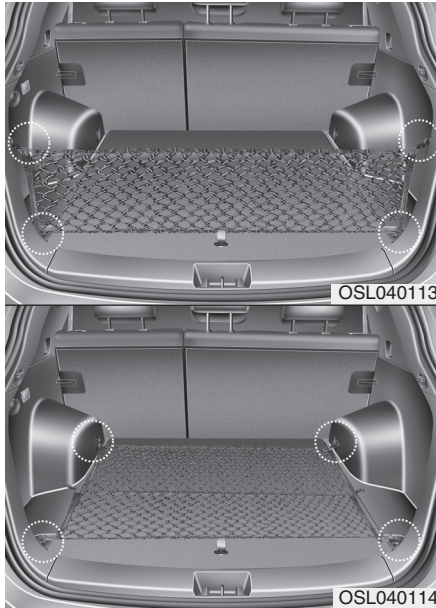

### Rede de carga (se instalado)

Para evitar a projecção de objectos dentro da mala do veículo, pode utilizar os ganchos existentes para prender a rede para a bagagem.

Se necessário, recomendamos contactar um concessionário autorizado Kia para adquirir a rede para bagageira.

### CUIDADO

*Para prevenir danos nos artigos ou no veículo, tenha atenção ao transportar objectos frágeis ou volumosos na bagageira.*

### AVISO

Evite lesões oculares. **NÃO** estique demasiado a rede. Mantenha **SEMPRE** a cara e o corpo for a da sua trajectória de recolhimento. **NÃO** utilize a rede se a correia apresentar sinais visíveis de desgaste ou danos.

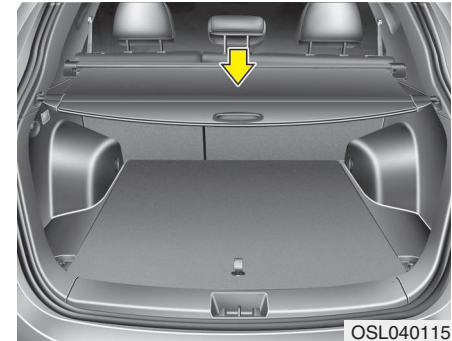

### Cobertura de segurança da carga (se instalado)

Utilize esta cobertura para esconder objectos transportados no espaço de carga.



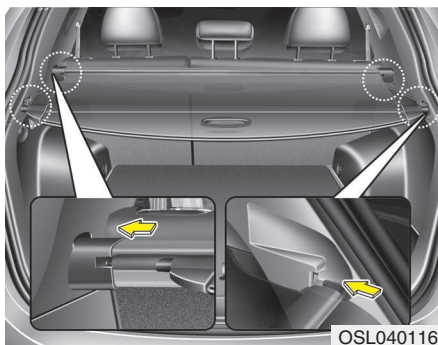

Para utilizar o painel de protecção da carga, puxe o manípulo para trás e introduza as arestas nas ranhuras.

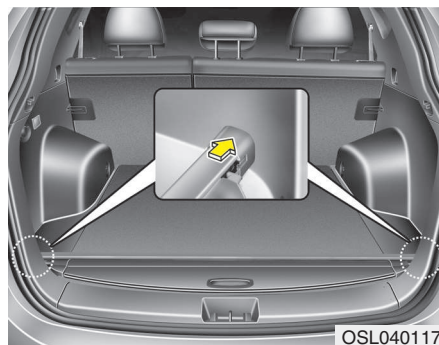

Quando não estiver a usar o painel de segurança, arrume-o na parte inferior da área de carga.

### **⚠️ AVISO**

- Não coloque objectos na cobertura de segurança da carga. Em caso de acidente ou travagem, esses objectos podem ser projectados no interior do veículo e causar eventuais lesões nos ocupantes.
- Nunca deixe ninguém viajar na bagageira. Esta serve apenas para transportar bagagem.
- Mantenha o equilíbrio do veículo e coloque o peso o mais à frente possível.

### **⚠️ CUIDADO**

*Para não a danificar nem deformar, não coloque bagagem sobre a cobertura de segurança da carga.*

## EQUIPAMENTOS EXTERIORES

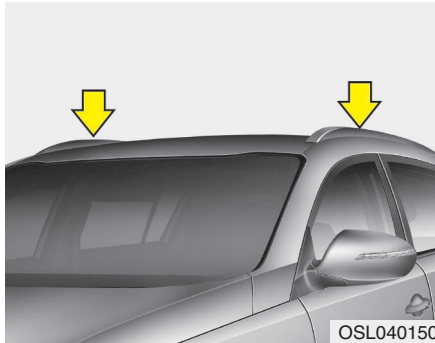

### Porta-bagagens no tejadilho (se instalado)

Se o veículo tiver um porta-bagagens no tejadilho, pode colocar carga no topo do veículo.

Recomendamos adquirir as barras e os componentes de fixação necessários para a montagem do tejadilho no seu veículo num concessionário autorizado Kia.

### \* NOTA

- As barras (se instalado) devem ser instaladas na posição de carga adequada antes de se colocarem os objectos sobre o porta-bagagens.
- Se o veículo estiver equipado com um tecto de abrir, não se esqueça de colocar a carga no porta-bagagens de maneira a não interferir com o funcionamento do tecto de abrir.
- Se o porta-bagagens não estiver a ser utilizado para o transporte de carga, pode ser necessário alterar a posição das barras para evitar a produção de ruído do vento.



### CUIDADO

- *Se transportar carga no porta-bagagens, tome as precauções necessárias para evitar que a carga danifique o tejadilho do veículo.*
- *Se transportar grandes objectos no porta-bagagens, certifique-se de que estes não ultrapassam o comprimento ou a largura total do tejadilho.*
- *Quando transportar carga no tejadilho, não pode abrir o teto de abrir (se instalado).*

### AVISO

- A especificação seguinte refere-se ao peso máximo transportável no porta-bagagens. Distribua a carga da forma mais equilibrada possível pelas barras de transporte (se instalado) e pelo porta-bagagens e fixe bem a carga.

PORTA BAGAGENS	100 kg BEM DISTRIBUÍDOS
-------------------	----------------------------

Se não cumprir esta directiva pode danificar seriamente o seu veículo e por em perigo os seus ocupantes.

- O centro de gravidade do veículo será mais alto se houver objectos colocados no porta-bagagens. Não arranque de repente a viatura, não trave nem curve de forma abrupta, não faça manobras a grande velocidade pois pode resultar num descontrolo da viatura com possível capotamento, colocando assim em perigo de vida os ocupantes da viatura.

(Continua)

(Continua)

- Conduza devagar e contorne as curvas com atenção sempre que transportar objectos no porta-bagagens. Deslocações de ar repentinas, causadas pela passagem de veículos ou causas naturais, podem exercer pressões ascendentes sobre os objectos colocados no porta-bagagens, em especial se se tratar de objectos grandes e planos, tais como painéis de madeira ou colchões. Os objectos podem cair do porta-bagagens e causar danos no seu veículo e nos outros à volta dele.
- Para impedir danos ou perdas de carga durante a condução, inspeccione frequentemente os objectos antes ou durante a viagem para se certificar de que estão bem seguros no porta-bagagens.

## SISTEMA DE ÁUDIO

### \* NOTA

Se instalar um faróis HID (vulgo Xenon) depois da compra do seu carro, o sistema audio e os dispositivos electrónicos do veículo poderão apresentar um funcionamento deficiente.

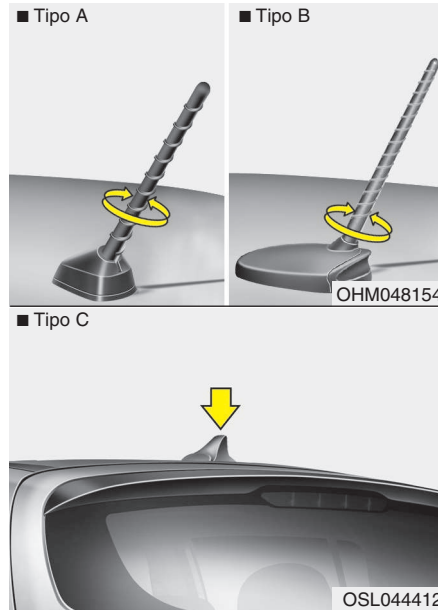

### ■ Tipo C

O seu veículo usa uma antena de tejadilho para captar sinais de emissão AM e FM.

### Antena

#### ■ Tipo A, B

O seu automóvel possui uma antena no tejadilho que recebe sinais de transmissão em AM e FM. A antena é removível. Para removê-la, rode-a no sentido contrário ao dos ponteiros do relógio. Para instalá-la, rode-a no sentido inverso.

### CUIDADO

- Antes de passar por um local com altura reduzida ou entrar numa lavagem automática, retire a antena rodando-a contrariamente aos ponteiros do relógio. Se não o fizer, a antena poderá ser danificada.
- Quando tornar a instalar a antena, é importante que esta fique bem apertada e ajustada na posição vertical para garantir uma boa recepção. Mas pode retirá-la para estacionar o veículo ou retirar a carga do tejadilho.
- Se transportar carga no porta-bagagens do tejadilho, não a coloque perto da antena, para garantir uma boa recepção.

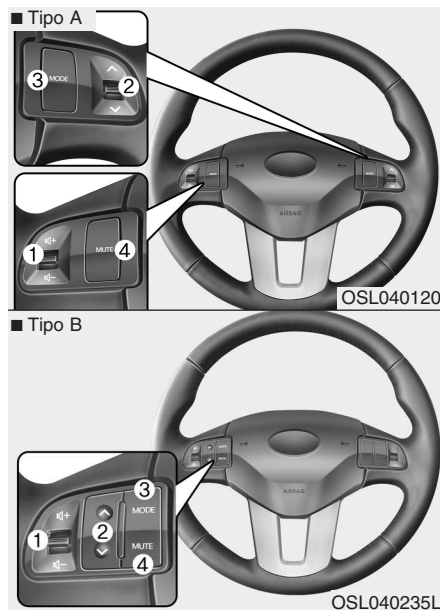

### Comando à distância do sistema de áudio (se instalado)

O botão de controlo do sistema de áudio no volante destina-se a promover a segurança da condução.

### CUIDADO

*Não utilize simultaneamente os botões de comando remoto de áudio.*

**VOLUME (VOL + / -) (1)**

- Empurre o comando para cima para aumentar o volume.
- Empurre o comando para baixo para diminuir o volume.

**SEEK/PRESET ( ^ / v ) (2)**

O botão SEEK/PRESET tem diferentes funções conforme o modo do sistema. Para as seguintes funções o botão deve ser pressionado durante 0,8 segundos ou mais.

**Modo RADIO**

Funciona como o botão de selecção 'AUTO SEEK'.

**Modo CDP**

Funciona como o botão 'FF/REW'.

**Modo CDC (se instalado)**

Funciona como botão DISC UP/DOWN (disco acima/abaixo).

Se carregar no botão SEEK/PRESET durante menos de 0,8 segundo, este terá as funções que se seguem, consoante o modo.

**Modo RADIO**

Funciona como botão de selecção PRESET STATION (Posto de rádio predefinido).

**Modo de CDP**

Funciona como botão TRACK UP/DOWN (Faixa acima/abaixo).

**Modo CDC (se equipado)**

Funciona como botão TRACK UP/DOWN (Faixa acima/abaixo).

**MODO (ou  ) (3)**

Pressione o botão ou seleccione Rádio ou CD (disco compacto).

**MUTE (ou  ) (4)**

- Pressione o botão para silenciar o som.
- Pressione o botão para desligar o microfone durante uma chamada telefónica.

Para saber mais pormenores sobre os botões de comando do sistema de áudio, consulte as páginas seguintes deste capítulo.



**Entrada Aux, USB e iPod® (se instalado)**

Se o seu veículo tiver uma entrada aux e/ou USB (universal serial bus) ou entrada iPod®, poderá utilizar a entrada aux para ligar aparelhos áudio, a entrada USB para ligar um USB e a entrada iPod® para ligar um iPod®.

**\* NOTA**

Se utilizar um aparelho de áudio portátil ligado à tomada eléctrica, pode ouvir ruído durante a reprodução. Se isso acontecer, utilize a fonte de energia do aparelho de áudio portátil.

\* iPod® é uma marca registada da Apple Inc.

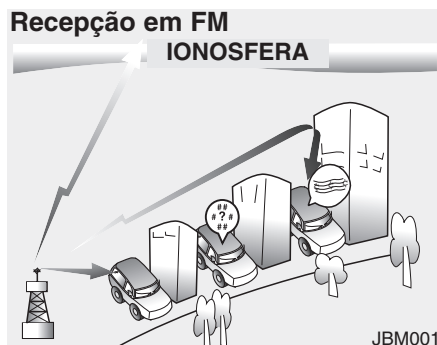

### Como funciona o sistema de rádio-estereofonia

Os sinais de rádio AM e FM são emitidos a partir de antenas localizadas à volta da sua cidade. Estes sinais são interceptados pela antena do seu carro. Este sinal é depois recebido pelo rádio e vai para os altifalantes.

Quando um sinal forte alcança a sua antena, o sistema altamente sofisticado do seu sistema audio, assegura uma reprodução da mais alta qualidade. No entanto, em certos casos, o sinal que chega ao seu receptor não é suficientemente forte e claro.

Isto pode dever-se a factores, como sejam a distancia do emissor, a presença de outras estações com sinais fortes ou a presença de edifícios, pontes outras grandes obstruções na área.

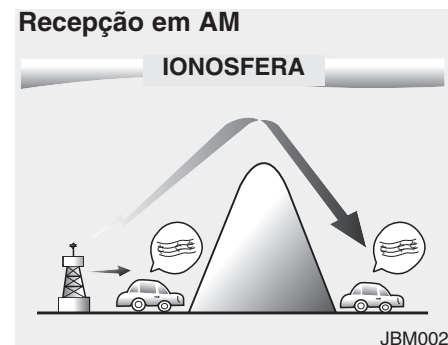

A recepção dos sinais de AM é, normalmente, melhor do que em FM. Isto deve-se ao facto das ondas de AM serem transmitidas em baixas frequências. Estas ondas longas, de baixa frequência podem seguir a curvatura da Terra, em vez de seguirem a direito para a atmosfera. Além disso, dão a volta aos obstáculos, assegurando assim uma cobertura mais perfeita. É por isso, que as emissões de AM podem ser recebidas a distâncias muito maiores do que as de FM.

### Emissor de FM



As emissões de FM são transmitidas a frequências mais elevadas e não curvam de acordo com a superfície da Terra. Nestas condições, as emissões em FM começam a desaparecer a distâncias muito curtas do emissor. Além disso, o sinal de FM é mais facilmente afectado por edifícios, montanhas ou outros obstáculos. Tudo isto poderá levá-lo a pensar que há qualquer problema com o seu receptor.

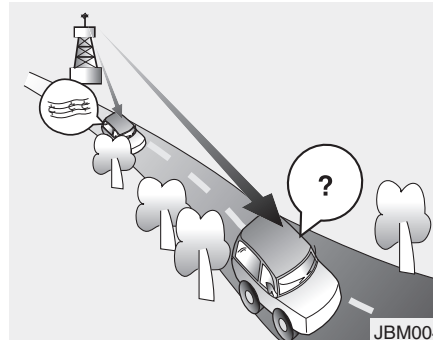

- “Fading” (Diminuição de sinal) - À medida que o seu carro se afasta do emissor, o sinal vai enfraquecendo e o som começa a desaparecer. Quando isto acontecer, sugerimos que sintonise outra estação com sinal mais forte.
- Sons agudos/estática - Os sinais fracos de FM ou as grandes obstruções entre o emissor e o seu rádio, podem afectar o sinal, dando origem à recepção de sinais agudos ou estática. A redução no botão de controle dos agudos poderá diminuir este efeito até que o problema seja ultrapassado.

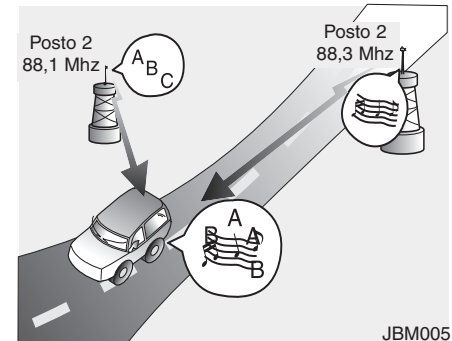

- Sobreposição de estações - À medida que o sinal de FM vai enfraquecendo, outro sinal mais forte, próximo desta frequência, começará a ser recebido. Isto deve-se ao facto que o seu rádio foi concebido para fixar o sinal mais forte. Se tal acontecer, sintonizar outra estação com um sinal mais forte.
- Recepção múltipla - Sinais de rádio recebidos de diversas origens podem causar distorções e sinais agudos. A causa desta anomalia é o facto de se estarem a receber sinais simultâneos, directos e reflectidos, da mesma estação, ou por sinais de duas estações diferentes mas com frequências muito próximas. Se tal acontecer, sintonizar uma estação de frequência diferente até que esta situação deixe de existir.



### *Utilização de um telemóvel ou rádio de duas vias*

Quando se utiliza um telemóvel no interior da viatura, este poderá provocar interferências no sistema de áudio. Isto não significa que existe qualquer problema com o equipamento de áudio. Nestes casos, utilizar o telemóvel num local o mais afastado possível do equipamento de áudio.



### **CUIDADO**

***Quando utilizar sistemas de comunicação tais como telemóveis ou equipamentos de rádio no interior da viatura, deverá ser montada uma antena exterior. Quando se utiliza um telemóvel ou equipamento de rádio utilizando antenas no interior de veículo, estas podem interferir com o sistema eléctrico da viatura e afectar adversamente o funcionamento do veículo.***



### **AVISO**

**Quando conduzir não use o telemóvel. Para usar o telemóvel deve parar num local seguro.**

### **Cuidados a ter com discos**

- Se a temperatura interior do veículo estiver demasiado elevada, abra os vidros para deixar entrar ar antes de utilizar o sistema de áudio.
- É ilegal copiar e utilizar ficheiros MP3/WMA sem permissão. Utilize CDS legalmente aceites.
- Não aplique nos CDs agentes voláteis como benzeno, diluente, produtos de limpeza normais e produtos desmagnetizadores para discos analógicos.
- Para evitar danos na superfície do disco, pegue-lhe sempre pelos bordos ou pelo orifício central.
- Limpe a superfície dos discos com um pano macio antes de os reproduzir (limpe do centro para o bordo exterior).
- Não danifique a superfície dos discos com a colocação de autocolantes ou papel.
- Introduza apenas CDs no leitor de CDs (Não introduza mais de um CD ao mesmo tempo).
- Depois de os ouvir, guarde os CDs nas caixas para os proteger contra riscos ou sujidade.

- Consoante o tipo de CD utilizado (CD-R/CD-RW), certos CDs podem não funcionar normalmente e de acordo com as instruções do fabricante ou os métodos de fabricação ou gravação. Nestes casos, uma utilização continuada pode causar avarias no sistema de áudio.

**\* NOTA - Reprodução de um CD de áudio incompatível protegido contra cópia**

O sistema de áudio do seu veículo poderá não reproduzir certos CDs protegidos contra cópia e à margem das normas internacionais de CDs de áudio (Livro Vermelho). Tenha em atenção que a impossibilidade de reproduzir devidamente um CD protegido contra cópia pode indicar defeitos no CD, não no leitor.

**NOTA:**

**Ordem de execução dos ficheiros (pastas):**

**1. Ordem de execução das faixas:** ① para ⑭ sequencialmente.

**2. Ordem de execução das pastas:**

**\* Se a pasta não contiver qualquer faixa, não é visualizada.**

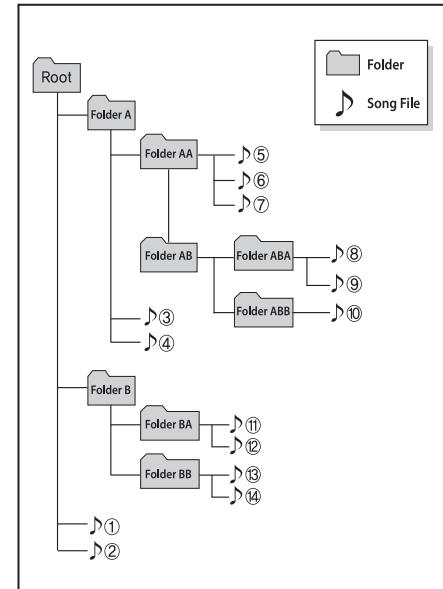
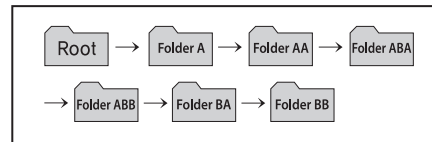

### AVISO

- Não olhe para o ecrã enquanto conduz. Fixar o ecrã durante longos períodos de tempo pode levar a acidentes de viação.
- Não desmontar, montar ou modificar o sistema áudio. Tais atos podem resultar em acidentes, incêndio, ou choques elétricos.
- Utilizar o telefone no carro pode conduzir a falha de atenção das condições do tráfico e potenciar a possibilidade de acidentes. Utilizar o equipamento de telefone depois de estacionar o veículo.
- Prestar atenção para não derramar água ou introduzir objetos estranhos para dentro do dispositivo. Tais atos poderiam provocar fumos, incêndio, ou o mau funcionamento do produto.

(Continua)

(Continua)

- Deve abster-se de utilizar se o ecrã está branco ou não se consegue ouvir o som. É sinal de mau funcionamento do produto. Insistir usar nestas condições pode conduzir a acidentes (incêndios, choques elétricos) ou mau funcionamento dos produtos.
- Não toque na antena durante uma trovoadas ou relâmpagos dado que tal procedimento pode provocar choque elétrico violento
- Não pare ou estacione em zonas restritas para operar com o produto. Esse tipo de procedimento pode conduzir a acidentes de viação.
- Use o sistema com a ignição ligada O uso prolongado do sistema com a ignição desligada poderá descarregar a bateria.

 **CUIDADO**

- *Evite manipular o dispositivo durante a condução pois poderá causar um acidente devido à falta de atenção ao que se passa à sua volta. Estacione primeiro antes de utilizar o dispositivo.*
- *Ajuste o volume num nível que lhe permita ouvir os sons provenientes do exterior do veículo. Se conduzir sem ouvir os sons provenientes do exterior poderá sofrer um acidente.*
- *Preste atenção ao ajuste do volume quando ligar o dispositivo. Uma emissão repentina de volume extremamente alto ao ligar o aparelho poderá afetar a sua capacidade auditiva. (Ajuste o volume num nível adequado antes de desligar o dispositivo.)*

*(Continua)*

*(Continua)*

- *Antes de usar este dispositivo ligue a ignição do veículo. Não use o sistema de áudio durante muito tempo com a ignição desligada, pois se o fizer poderá provocar a descarga da bateria.*
- *Não submeta o sistema a choques ou impactos fortes. O LCD ou o ecrã tátil poderá ficar danificado, se a parte da frente do monitor for atingida por uma pressão direta.*
- *Para limpar o aparelho, desligue-o primeiro e depois use um pano seco e macio. Nunca use materiais agressivos, produtos químicos ou solventes (álcool, benzina, diluentes, etc.), pois estes materiais poderão danificar o painel do aparelho ou deteriorar a cor/qualidade.*

*(Continua)*

*(Continua)*

- *Não coloque bebidas perto do sistema de áudio. Se entornar algum líquido poderá causar uma avaria do aparelho.*
- *Em caso de avaria do produto, contacte o local de venda ou centro de manutenção.*
- *Utilizar o sistema audio num ambiente eletromagnetico podem dar-se interferências de ruído.*
- *Prevenir o contato de soluções cáusticas tais como perfume e óleos cosméticos com o painel de bordo, dado que estes podem causar danos e descoloração.*

### \* NOTA - UTILIZAR O DISPOSITIVO USB

- Ao pretender utilizar um dispositivo USB externo, certifique-se que o dispositivo não está ligado quando aciona a ignição. Ligar o dispositivo apenas depois do veículo arrancar.
- Se ligar o motor com o dispositivo USB conectado, poderá danificar o mesmo. (Os discos USB são muito sensíveis a choques elétricos.)
- Se ligou ou desligou o motor com o dispositivo externo USB conectado, o dispositivo externo USB poderá não voltar a funcionar.
- O sistema pode não reconhecer ficheiros MP3 ou WMA que não sejam originais.
  - 1) Só reproduz ficheiros MP3 com taxa de compressão entre 8Kbps ~ 320Kbps.
  - 2) Só reproduz ficheiros de música WMA com taxa de compressão entre 8Kbps ~ 320Kbps.
- Tome precauções relativamente a eletricidade estática quando liga ou desliga o dispositivo USB exterior.
- Um leitor de MP3 encriptado não é reconhecido.

(Continua)

(Continua)

- Dependendo das condições exteriores do dispositivo USB exterior, o dispositivo USB pode ser irreconhecível.
- Se as configurações de formatação bites/setor do dispositivo USB exterior não tiver pelo menos 512BYTE ou 2048BYTE, nesse caso o dispositivo pode não ser reconhecido.
- Utilizar apenas dispositivos USB formatados a FAT 12/16/32.
- Dispositivos USB sem autenticação USB I/F podem não ser reconhecidos.
- Certificar-se que o terminar de ligação USB não esteja em contato direto com o corpo humano ou outros objetos.
- Se ligar e desligar o dispositivo USB continuamente num curto período de tempo, pode vir a partir o dispositivo.
- É possível que oiça um barulho estranho ao ligar ou desligar o dispositivo USB.

(Continua)

(Continua)

- Se desligar o dispositivo USB exterior durante o modo de reprodução USB, o dispositivo USB pode ficar danificado ou com problemas de funcionamento. Por isso, desligar o dispositivo USB exterior quando o sistema audio está desligado ou conetado noutra modo. (p.ex radio, CD)
- Dependendo do tipo e da capacidade do dispositivo USB exterior ou do tipo de ficheiros armazenados, os tempos de reconhecimento dos mesmos é diferente.
- Não utilizar o dispositivo USB para outros fins que não seja para reproduzir ficheiros de música.
- O dispositivo USB não reproduz ficheiros de vídeo.
- Utilizar acessórios USB tais como carregadores ou aquecimentos com recurso a USB I/F podem fazer baixar o desempenho ou causar problemas.

(Continua)

(Continua)

- Se utilizar dispositivos que tenha adquirido separadamente tal como um cabo USB, o sistema audio do veículo pode eventualmente não reconhecer o dispositivo USB. Nesse caso, ligar o dispositivo USB diretamente ao terminal multimedia do veículo.
- Se o dispositivo USB está repartido por drives, só os ficheiros de música da drive de elevada prioridade são reconhecidos pelo sistema audio do veículo.
- Dispositivos como o leitor de MP3/Telefone celular/Máquina digital podem não ser reconhecidos através da ligação padrão USB I/F.
- Alguns telemóveis podem não ser carregados através do dispositivo USB.
- Alguns tipos de USB HDD ou USB não são suportados, uma vez que têm falhas de ligação causadas pelas vibrações do veículo. (tipo ligação i)
- Alguns dispositivos USBs não padronizados (standard) (COBERTURA DE METAL, TIPO USB)

(Continua)

(Continua)

- Alguns leitores de memória USB (ex. CF, SD, micro SD, etc) ou dispositivos exteriores tipo HDD podem não ser reconhecidos.
- Ficheiros de música protegidos por DRM (DIGITAL RIGHTS MANAGEMENT- GESTÃO DE DIREITOS DIGITAIS) não são reconhecidos.
- Os dados armazenados na memória USB podem ser perdidos durante a utilização do sistema audio. Gravar sempre os dados importantes num dispositivo de armazenagem pessoal.
- Por favor evitar utilizar produtos de memorização USB que podem ser usados como chaves de acesso ou acessórios para telemóvel, dado que podem causar danos à ficha de ligação USB. Certificar-se que só utiliza produtos com este tipo de ligação.



### \* NOTA - UTILIZAR O DISPOSITIVO iPod®

- Alguns modelos iPod® não suportam alguns protocolos de comunicação e os ficheiros podem não funcionar corretamente.

Modelos iPod® suportados:

- iPhone® 3GS/4
- iPod® touch (tátil) da 1ª~4ª geração
- iPod® nano da 1ª~6ª geração
- iPod® classic
- A ordem de procura ou de reprodução de músicas no iPod® pode ser diferente da ordem de procura no sistema audio.
- Se o iPod® desativar devido ao seu mau funcionamento, proceder à formatação (reset) do iPod®. (Reset: Siga as instruções no manual do iPod®)
- Um iPod® que tenha a bateria descarregada poderá não funcionar de modo adequado.

(Continua)

(Continua)

- Alguns dispositivos iPod®, nomeadamente o iPhone pode ser ligado através do interface de ligação do *Bluetooth®* Wireless Technology. O equipamento deve estar equipado com áudio *Bluetooth®* Wireless Technology (como por exemplo uns auscultadores stereo *Bluetooth®* Wireless Technology). O dispositivo pode tocar, mas não pode ser controlado através do sistema áudio.
- Para utilizar o dispositivo iPod® com o áudio, utilize o cabo fornecido juntamente ao adquirir um dispositivo iPod®.
- Podem ocorrer operações inadequadas dependendo das características do seu equipamento iPod®/iPhone®.
- Se o seu iPhone® está ligado a ambos os dispositivos *Bluetooth®* Wireless Technology e USB, o som pode não reproduzir-se com qualidade. No seu iPhone®, seleccione uma ligação Dock ou *Bluetooth®* Wireless Technology para mudar o som de saída (source).

(Continua)

(Continua)

- Quando ligar o iPod® com o cabo de potência do iPod®, introduzir o conector totalmente na tomada multimedia. Se não introduzido totalmente, comunicações entre o iPod® e o sistema áudio podem ser interrompidos.
- Quando ajustar os efeitos de som do iPod® e do sistema de audio, os efeitos de som de ambos os dispositivos ficarão sobrepostos e poderão reduzir ou distorcer a qualidade do som.
- Desativar (desligar) a função do equalizador do iPod® quando estiver a ajustar volume do sistema audio , e desligar o equalizador do sistema audio quando estiver a utilizar o equalizador do iPod®.
- Quando não utilizar o iPod® com o sistema audio do veículo desligue o cabo do iPod®. De outro modo, o dispositivo iPod® pode permanecer no modo acessório e poderá não funcionar corretamente.

■ Leitor de CDs (para RDS) : AM110IWEE, AM100IWEE



\* O Bluetooth logo identifica se os dispositivos *Bluetooth*® Wireless Technology não são suportados pelo equipamento existente.



■ Leitor de CDs (para RDS) : AM110SLGG (RDS)



## COMANDOS E FUNÇÕES DO SISTEMA

\* O ecrã e as configurações podem diferir dependendo do equipamento de áudio escolhido.

### Unidade Central Audio (para modelo BT)



(1) **EJECTAR/EJECT**  
Ejeta o disco.

(2) **RADIO**  
Permite mudar para o modo FM/AM. Sempre que a tecla é pressionada, o modo é alterado pela seguinte ordem FM1 → FM2 → FMA → AM → AMA.

(3) **MEDIA**  
Alterações para modo CD, USB(iPod®), AUX, My Music, BT Audio. Cada vez que pressiona a tecla, o modo é alterado pela seguinte ordem CD, USB (iPod®), AUX, My Music, BT Audio.

\* Em Configuração>Ecrã (Setup>Display), o modo ecrã pop up do sistema media surge no ecrã logo que o modo pop up [Mode Pop up] é ligado (On).

Quando o ecrã pop up surge no ecrã, utilize o **TUNE** botão ou as teclas **1** ~ **5** para selecionar o modo desejado.

(4) **PHONE** (para modelo equipado com Bluetooth® Wireless Technology)  
Permite atuar sobre o ecrã do telemóvel  
\* Quando um telemóvel não está conectado, o ecrã está ligado.

(5) Botão PWR/VOL  
● Tecla de ligar: Liga e desliga pressionando o botão On/Off  
● Botão do ajuste do volume: Ajusta o volume rodando o botão para a esquerda/direita

(6) **SEEK TRACK**  
Modo Radio: Busca automática de frequências que estão a emitir.

Modos CD, USB, iPod®, My Music  
- Pressionar a tecla rapidamente (menos de 0,8 segundos): Alterna entre a próxima ou a música anterior (ficheiro)  
- Pressionar a tecla e manter (mais de 0,8 segundos): Rebobina ou avança a música que está a tocar.

Modo Audio BT: Alterna entre a próxima ou a música anterior (ficheiro)  
\* A funcionalidade reproduzir/pausar ser diferente dependendo dos telemóveis.

(7) **1** ~ **6** Memorização (Preset)  
Modo Radio: Grava frequências (estações) ou recebe as frequências gravadas (estações)  
Modos CD, USB, iPod®, My Music  
- **1 RPT** : Repeat (repetição)  
- **2 RDM** : Random (ordem aleatória)  
No Radio, Media, Setup (Configuração), e ecrã pop up do menu, o número do menu é seleccionado.



### (8)

Cada vez que pressiona a tecla rapidamente (menos de 0,8 segundos), é configurado o modo de ecrã desligado (Off) → ecrã ligado (Screen On) → e ecrã desligado (Screen Off)

\* O Audio funciona e apenas o ecrã é desligado (turned Off). No modo ecrã desligado, pressionar qualquer tecla para ligar o ecrã novamente.

### (9) **TA/SCAN**

Modo Radio

- Pressionar a tecla rapidamente (menos de 0,8 segundos): TA On/Off (liga/desliga notícias sobre trânsito)
- Pressionar a tecla e manter (mais de 0,8 segundos) Apresenta cada umas das faixas (ficheiro) durante 5 segundos

### Modo Media

- Pressionar a tecla e manter (mais de 0,8 segundos) Pode ouvir cada faixa (ficheiro) durante 10 segundos cada
- \* Pressione a tecla novamente e continue a ouvir a faixa actual (ficheiro).

### (10) **SETUP CLOCK**

Pressionar a tecla rapidamente (menos de 0,8 segundos): Muda para o modo de configuração do ecrã, música, relógio, telefone

Pressionar a tecla e manter (mais de 0,8 segundos): Muda no ecrã para o modo de configuração das horas

### (11) **MEMU**

Apresenta os menus para o modo actual.

\* Lista iPod®: Passa para a pasta

### (12) botão TUNE

Modo radio: Muda a frequência rodando o botão para a esquerda/direita.

Modos CD, USB, iPod®, My Music: Procura as faixas (ficheiros) rodando o botão para a esquerda/direita.

\* Quando surge a música/faixa desejada no ecrã, pressione o botão para reproduzir a música.

Apresenta todos os menus e selecciona-os.

### (13) **BACK**

Ir para menu anterior (sem ecrã anterior)

### (14) **MUTE**

Quando o botão é pressionado, o som pára e surge mensagem "Audio Mute" no ecrã LCD.

### (15) **PTY FOLDER**

FM: Busca de programa de tipo RDS

Modos CD MP3, USB: Pesquisa de ficheiro

**Unidade Central Audio  
(para modelo NÃO BT)**



(16) **FM**

Passa para o modo FM.

Cada vez que a tecla é pressionada, o modo altera pela seguinte ordem FM1 → FM2 → FMA.

(17) **AM**

Permite mudar para o modo AM.

Cada vez que a tecla é pressionada, o modo altera pela seguinte ordem AM → AMA.

**Unidade Central Audio  
(para AM110SLGG (RDS))**





(18) **SETUP**

Muda para o modo de ecrã, som, relógio, telefone, configuração do sistema.

### ■ Leitor de CDs : AM110SLEE, AM110SLEG, AM100SLEE, AM100SLEG



\* O  Bluetooth logo identifica se os dispositivos *Bluetooth*® Wireless Technology não são suportados pelo equipamento existente.

\* No  RDS logo será informado se os equipamentos RDS Radio são ou não suportados.

## COMANDOS E FUNÇÕES DO SISTEMA

\* O ecrã e as configurações podem diferir dependendo do equipamento de áudio escolhido.

### Unidade Central Audio (para modelo BT)



(1) **EJECT** (EJETAR/EJECT)  
Ejeta o disco.

(2) **RADIO**  
Permite mudar para o modo FM/AM. Sempre que a tecla é pressionada, o modo é alterado pela seguinte ordem FM1 → FM2 → FMA → AM → AMA.

(3) **MEDIA**  
Alterações para modo CD, USB(iPod®), AUX, My Music, BT Audio. Cada vez que pressiona a tecla, o modo é alterado pela seguinte ordem CD, USB (iPod®), AUX, My Music, BT Audio.

\* Em Configuração>Ecrã (Setup>Display), o modo ecrã pop up do sistema media surge no ecrã logo que o modo pop up [Mode Pop up] é ligado (On).

Quando o ecrã pop up surge no ecrã, utilize o **TUNE** botão ou as teclas **1** ~ **5** para selecionar o modo desejado.

(4) **PHONE** (para modelo equipado com Bluetooth® Wireless Technology)  
Permite atuar sobre o ecrã do telemóvel  
\* Quando um telemóvel não está conectado, o ecrã está ligado.

(5) Botão PWR/VOL  
● Tecla de ligar: Liga e desliga pressionando o botão On/Off  
● Botão do ajuste do volume: Ajusta o volume rodando o botão para a esquerda/direita

(6) **SEEK TRACK**  
Modo Radio: Busca automática de frequências que estão a emitir.

Modos CD, USB, iPod®, My Music  
- Pressionar a tecla rapidamente (menos de 0,8 segundos): Alterna entre a próxima ou a música anterior (ficheiro)  
- Pressionar a tecla e manter (mais de 0,8 segundos): Rebobina ou avança a música que está a tocar.

Modo Audio BT: Alterna entre a próxima ou a música anterior (ficheiro)  
\* A funcionalidade reproduzir/pausar ser diferente dependendo dos telemóveis.

(7) **1** ~ **6** Memorização (Preset)  
Modo Radio: Grava frequências (estações) ou recebe as frequências gravadas (estações)  
Modos CD, USB, iPod®, My Music  
- **1 RPT**: Repeat (repetição)  
- **2 RDM**: Random (ordem aleatória)  
No Radio, Media, Setup (Configuração), e ecrã pop up do menu, o número do menu é seleccionado.



### (8)

Cada vez que pressiona a tecla rapidamente (menos de 0,8 segundos), é configurado o modo de ecrã desligado (Off) → ecrã ligado (Screen On) → e ecrã desligado (Screen Off)

✱ O Audio funciona e apenas o ecrã é desligado (turned Off). No modo ecrã desligado, pressionar qualquer tecla para ligar o ecrã novamente.

### (9) **SCAN**

- Modo Radio
  - Pressionar a tecla (menos de 0,8 segundos): Apresenta cada uma das faixas (ficheiro) durante 5 segundos
- Modos CD, USB, My Music
  - Pressionar a tecla (menos de 0,8 segundos): Pode ouvir cada faixa (ficheiro) durante 10 segundos cada
  - ✱ Pressione a tecla novamente e continue a ouvir a música/faixa actual.

### (10) **SETUP CLOCK**

Pressionar a tecla rapidamente (menos de 0,8 segundos): Muda para o modo de configuração do ecrã, música, relógio, telefone

Pressionar a tecla e manter (mais de 0,8 segundos): Muda no ecrã para o modo de configuração das horas

### (11) **MEMU**

Apresenta os menus para o modo actual.  
✱ Lista iPod®: Passa para a pasta

### (12) botão TUNE

Modo radio: Muda a frequência rodando o botão para a esquerda/direita  
Modos CD, USB, iPod®, My Music: Procura as faixas (ficheiros) rodando o botão para a esquerda/direita.

✱ Quando surge a música/faixa desejada no ecrã, pressione o botão para reproduzir a música.

Apresenta todos os menus e selecciona-os.

### (13) **BACK**

Ir para menu anterior (sem ecrã anterior)

### (14) **MUTE**

Quando o botão é pressionado, o som pára e surge mensagem "Audio Mute" no ecrã LCD.

### (15) **▼ FOLDER ▲**

Modos CD MP3, USB: Pesquisa de ficheiro

## Unidade Central Audio (para modelo NÃO BT)



### (16) **FM**

Passa para o modo FM.

Cada vez que a tecla é pressionada, o modo altera pela seguinte ordem FM1 → FM2 → FMA.

### (17) **AM**

Permite mudar para o modo AM.

Cada vez que a tecla é pressionada, o modo altera pela seguinte ordem AM → AMA.



■ Leitor de CDs : AM110SLGG, AM110SLGE, AM110SLGN, AM110SLGL, AM100SLGG, AM100SLGE, AM100SLGN, AM100SLGL



\* O  Bluetooth logo identifica se os dispositivos *Bluetooth*® Wireless Technology não são suportados pelo equipamento existente.

\* No  RDS logo será informado se os equipamentos RDS Radio são ou não suportados.

## COMANDOS E FUNÇÕES DO SISTEMA

\* O ecrã e as configurações podem diferir dependendo do equipamento de áudio escolhido.

### Unidade Central Audio (para modelo BT)



(1) **▲** (EJETAR/EJECT)  
Ejeta o disco.

(2) **RADIO**  
Permite mudar para o modo FM/AM. Sempre que a tecla é pressionada, o modo é alterado pela seguinte ordem FM1 → FM2 → FMA → AM → AMA.

(3) **MEDIA**  
Alterações para modo CD, USB(iPod®), AUX, My Music, BT Audio. Cada vez que pressiona a tecla, o modo é alterado pela seguinte ordem CD, USB (iPod®), AUX, My Music, BT Audio.

\* Em Configuração>Ecrã (Setup>Display), o modo ecrã pop up do sistema media surge no ecrã logo que o modo pop up [Mode Pop up] é ligado

(On).

Quando o ecrã pop up surge no ecrã, utilize o **TUNE** botão ou as teclas **1** ~ **5** para seleccionar o modo desejado.

(4) **PHONE** (para modelo equipado com Bluetooth® Wireless Technology)  
Permite atuar sobre o ecrã do telemóvel  
\* Quando um telemóvel não está conectado, o ecrã está ligado.

(5) Botão PWR/VOL  
● Tecla de ligar: Liga e desliga pressionando o botão On/Off  
● Botão do ajuste do volume: Ajusta o volume rodando o botão para a esquerda/direita

(6) **SEEK TRACK**  
Modo Radio: Busca automática de frequências que estão a emitir.

Modos CD, USB, iPod®, My Music  
- Pressionar a tecla rapidamente (menos de 0,8 segundos): Alterna entre a próxima ou a música anterior (ficheiro)  
- Pressionar a tecla e manter (mais de 0,8 segundos): Rebobina ou avança a música que está a tocar.

Modo Audio BT: Alterna entre a próxima ou a música anterior (ficheiro)  
\* A funcionalidade reproduzir/pausar ser diferente dependendo dos telemóveis.

(7) **1** ~ **6** Memorização (Preset)  
Modo Radio: Grava frequências (estações) ou recebe as frequências gravadas (estações)  
Modos CD, USB, iPod®, My Music  
- **1 RPT** : Repeat (repetição)  
- **2 RDM** : Random (ordem aleatória)  
No Radio, Media, Setup (Configuração), e ecrã pop up do menu, o número do menu é seleccionado.



### (8) **DISP**

Cada vez que pressiona a tecla rapidamente (menos de 0,8 segundos), é configurado o modo de ecrã desligado (Off) → ecrã ligado (Screen On) → e ecrã desligado (Screen Off)

\* O Audio funciona e apenas o ecrã é desligado (turned Off). No modo ecrã desligado, pressionar qualquer tecla para ligar o ecrã novamente.

### (9) **SCAN**

#### • Modo Radio

- Pressionar a tecla (menos de 0,8 segundos): Apresenta cada uma das faixas (ficheiro) durante 5 segundos

#### • Modos CD, USB, My Music

- Pressionar a tecla (menos de 0,8 segundos): Pode ouvir cada faixa (ficheiro) durante 10 segundos cada

\* Pressione a tecla novamente e continue a ouvir a música/faixa actual.

### (10) **SETUP**

Muda para o modo de ecrã, som, relógio, telefone, configuração do sistema.

### (11) **MEMU**

Apresenta os menus para o modo actual.

\* Lista iPod®: Passa para a pasta

### (12) **TUNE**

Modo radio: Muda a frequência rodando o botão para a esquerda/direita

Modos CD, USB, iPod®, My Music: Procura as faixas (ficheiros) rodando o botão para a esquerda/direita.

\* Quando surge a música/faixa desejada no ecrã, pressione o botão para reproduzir a música.

Apresenta todos os menus e selecciona-os.

### (13) **BACK**

Ir para menu anterior (sem ecrã anterior)

### (14) **MUTE**

Quando o botão é pressionado, o som pára e surge mensagem "Audio Mute" no ecrã LCD.

### (15) **FOLDER**

Modos CD MP3, USB: Pesquisa de ficheiro

## Unidade Central Audio (para modelo NÃO BT)



### (16) **FM**

Passa para o modo FM.

Cada vez que a tecla é pressionada, o modo altera pela seguinte ordem FM1 → FM2 → FMA.

### (17) **AM**

Permite mudar para o modo AM.

Cada vez que a tecla é pressionada, o modo altera pela seguinte ordem AM → AMA.

### CONFIGURAÇÃO (SETUP)

AM110IWEE, AM100IWEE,  
AM110SLEE, AM100SLEE,  
AM110SLEG, AM100SLEG,  
AM110SLGG (RDS)

#### Configuração do ecrã

Pressione a **SETUP** tecla e selecione ecrã [Display] através do botão TUNE ou da tecla **1 RPT**. Selecione o menu através do botão TUNE

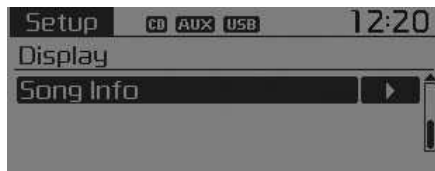
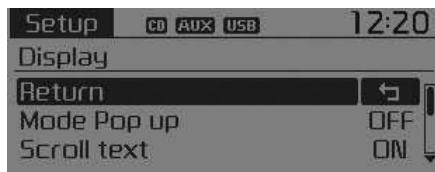

#### Modo Pop up

O modo [Mode Pop up] muda  On.

- Modo de seleção
- Durante a seleção (On state), pressione **RADIO** ou **MEDIA** a tecla para o modo de ecrã pop up.

#### Desfilamento do texto (Scroll Text)

Desfilamento do texto [Scroll text] ►  
Configuração  On /  Off

- On : Mantém a função desfilamento (scroll)
- Off : Realiza o desfilamento apenas uma (1) vez.

#### Informações sobre a música

Quando ouvir um ficheiro MP3, seleccione as informações desejadas sobre "Pasta/Ficheiro" ou "Álbum/Artista/Faixa".

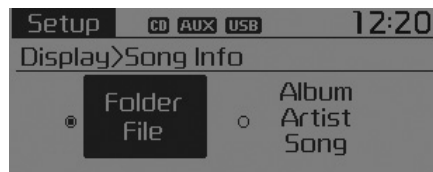

#### Configurar o Som

Pressione a **SETUP** tecla e selecione som [Sound] através do botão TUNE ou da tecla **2 RDM**. Selecione menu através do botão TUNE



### Definições de Audio

Este menu permite configurar os níveis de graves, médios, agudos 'Bass, Middle, Treble'e deslocar o som Fader e Balance.

Selecione Configuração Audio [Audio Settings] ▶ Seleccionar menu através ● de botão TUNE ▶ e rode ● TUNE para dir/esq para configurar

- Graves, médios, agudos (Bass, Middle, Treble): Seleccionar o menu ajuste do som (sound tone).
- Fader, Balance: Move o som entre Fader e Balance.
- Configurações predefinidas (default): Retoma as configurações predefinidas.
- \* Retroceder (Return): Se voltar a pressionar no botão ● TUNE durante a fase de ajustes irá restaurar o menu principal.

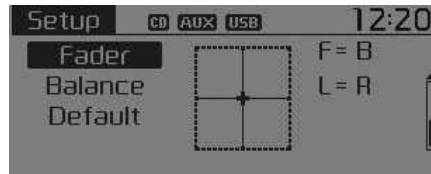
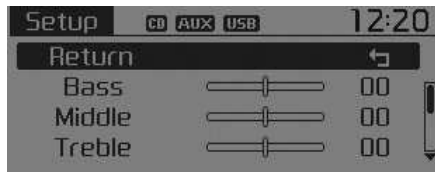

### Controlo do volume em função da velocidade

Esta função consiste no controlo automático do nível de volume de acordo com a velocidade do veículo.

Seleccionar Vol. dependente da velocidade [Speed Dependent Vol.] ▶ Configurar os 4 níveis [desligado/baixo/médio/elevado] através do ● botão TUNE

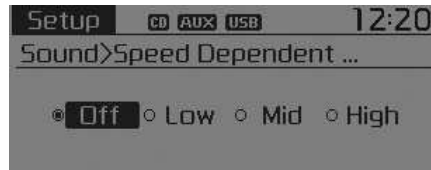

### Controlo do volume através de voz (Apenas modelo AM110IWE)

Ajusta o volume através reconhecimento de voz.

Selecciona [Volume Dialogue] ▶ Configura o volume através de ● botão TUNE



### CONFIGURAR O RELÓGIO

Pressione a **SETUP** tecla ► Selecione relógio [Clock] através **CLOCK** do botão TUNE ou **3** da tecla e ► Selecione menu através **CLOCK** do botão TUNE



### Configurar relógio

Este menu serve para acertar as horas. Selecione configuração relógio [Clock Settings] ► Configure através **CLOCK** do botão TUNE ► Pressione **CLOCK** o botão TUNE



\* Ajuste o número visualizado para acertar as horas [hour] e carregue no botão TUNE para acertar os minutos [minute].

### Configurar data

Este menu serve para acertar a data (DD/MM/AAAA).

Selecione configuração do calendário [Calendar Settings] ► Faça configuração através do **CLOCK** botão TUNE ► e pressione **CLOCK** o botão TUNE



\* Ajuste o número visualizado para fazer as configurações e pressione no botão tune para avançar para o passo seguinte. (pela ordem de dia/mês/ano).

### Formato das Horas

Esta função destina-se a configurar o formato de 12/24 horas do sistema de áudio. Selecione formato de horas [Time Format] e configure 12Hr / 24Hr através **CLOCK** do botão TUNE

### Visualização do relógio com o sistema desligado

Selecione visualizar relógio (desligar) [Clock Disp.(Pwr Off)] ► e configure **On**/**Off** através **CLOCK** do botão TUNE

- **On** : Visualiza hora/data no ecrã
- **Off** : Desligar.

### Hora RDS automática (Automatic RDS Time)

Esta opção destina-se a ajustar automaticamente as horas, em sincronização com a função RDS.

Selecione hora automática RDS [Automatic RDS Time] ► e configure **On**/**Off** através **CLOCK** do botão TUNE

- **On** : Ligar Hora automática
- **Off** : Desligar.

## Configuração do telemóvel (para modelo equipado com Bluetooth® Wireless Technology)

Pressionar a **SETUP**  
CLOCK tecla ► e selecionar  
telefone [Phone]

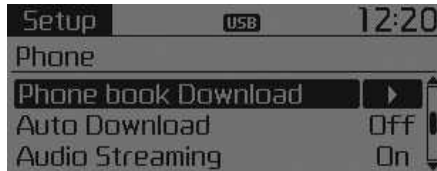

### ⚠ CUIDADO

*Para proceder ao emparelhamento de telemóveis através de Bluetooth® Wireless Technology é necessário proceder primeiro à autenticação e ligação dos mesmos. Por isso, não consegue emparelhar o seu telemóvel com o veículo em andamento. Estacione o veículo e depois manuseie o equipamento.*

### Emparelhamento do telemóvel

Selecione emparelhar telefones [Pair Phone] ► e configure através Ⓞ do botão TUNE

- ① Procure entre os nomes de dispositivos visualizados no seu telemóvel e proceda à ligação.
  - ② Introduza a senha visualizada no ecrã. (Senha: 0000)
- \* O nome do dispositivo e a senha são apresentados no ecrã durante 3 minutos. Se o emparelhamento não for concluído dentro dos 3 minutos, o processo de emparelhamento de telemóveis é automaticamente cancelado.

- ③ Surge a mensagem de conclusão de emparelhamento.
- \* Nalguns telemóveis uma vez concluído o emparelhamento estabelece-se imediatamente a ligação.
- \* É possível emparelhar até cinco telemóveis com Bluetooth® Wireless Technology.



### Agenda telefónica

São visualizados até 5 telemóveis emparelhados.



Surge [▶] no ecrã frente ao telemóvel com ligação estabelecida.

Selecione o nome pretendido para ligar o telemóvel seleccionado.

#### • Ligação de um telemóvel

Selecione lista de telefone [Phone List] e ▶ seleccione telemóvel através do botão TUNE ▶ Selecione o telemóvel [Connect Phone]



- ① Seleccione um telemóvel que não esteja ligado nesse momento.
- ② Ligue o telemóvel seleccionado.
- ③ Surge a mensagem de conclusão de emparelhamento.

\* Se já estiver ligado a outro telemóvel, desligue-o primeiro e seleccione o telemóvel o novo telemóvel a ligar.

#### • Desligar um telemóvel ligado

Selecione lista de telefones [Phone List] e ▶ seleccione telemóvel através do botão TUNE ▶ Selecione desligar telemóvel [Disconnect Phone]

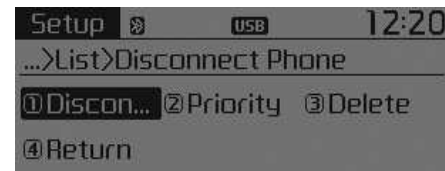

- ① Seleccione o telemóvel que se encontra ligado nesse momento.
- ② Desligue o telemóvel seleccionado.
- ③ O sistema apresenta uma mensagem de conclusão da ligação.

• Mudança da sequência de ligação de prioridade (Priority)

Esta função permite alterar a ordem de prioridade (Priority) de ligação automática dos telemóveis emparelhados.

Selecione lista de telefone [Phone List] e ► seleccione prioridade [Priority] através do ● botão TUNE ► Seleccione prioridade nr. 1 (Priority) no telemóvel

- ① Seleccionar Prioridade [Priority].
- ② De entre os telemóveis emparelhados, seleccione o telemóvel que corresponde à 1ª prioridade.
- ③ A sequência da prioridade modificada é visualizada.
- \* Uma vez modificada a sequência de ligação de prioridade (priority), o sistema liga o número do telemóvel seleccionado como 1ª prioridade.
- Quando é impossível estabelecer a ligação com a 1ª prioridade. o sistema tenta automaticamente estabelecer uma ligação com o último telemóvel a ter sido contactado.
- Nos casos em que a ligação com o último telemóvel não foi possível: o sistema tenta estabelecer a ligação por ordem da lista de telemóveis emparelhados.

- O telemóvel com o qual é estabelecida ligação passa automaticamente a ocupar o lugar de 1ª prioridade.

• Eliminar (Delete)

Selecione lista de telefone [Phone List] e ► seleccione telemóvel através ● do botão TUNE ► Seleccione eliminar [Delete]

- ① Seleccione o telemóvel pretendido.
- ② Apague o telemóvel pretendido.
- ③ O sistema apresenta uma mensagem de conclusão da operação.
- \* Se tentar apagar um telemóvel que está ligado nesse momento, a ligação é cancelada.

 **CUIDADO**

- *Quando se elimina um telemóvel, os contactos desse telemóvel também serão apagados.*
- *Para conseguir uma comunicação Bluetooth® Wireless Technology estável, apague o telemóvel do sistema de áudio e o sistema de áudio do seu telemóvel.*

**Carregamento da agenda telefónica**

Esta função destina-se a importar contactos para o sistema de áudio.

Selecione importar agenda telefónica [Phone book Download] ► e seleccionar através ● do botão TUNE

 **CUIDADO**

- *Alguns telemóveis podem não ser compatíveis com a função de importação de contactos.*
- *Se realizar uma outra operação durante a importação dos contactos, este processo será interrompido. Os contactos já importados ficam gravados.*
- *Quando pretender importar uma nova agenda, apague todos os contactos previamente guardados antes de iniciar o processo de importação.*

### Importação Automática (Auto Download)

Quando se liga um telemóvel, é possível importar automaticamente novos contactos e histórico de chamadas.

Selecione importação automática [Auto Download] e ► configure  On /  Off através do botão TUNE

### Transmissão de música pelo sistema de áudio (Audio Streaming)

As faixas (ficheiros) guardados no seu telemóvel *Bluetooth® Wireless Technology* podem ser reproduzidos através do sistema de áudio.

Selecione transmissão de música [Audio Streaming] e ► configure  On /  Off através do botão TUNE

#### CUIDADO

*Alguns telemóveis podem não ser compatíveis com a função Bluetooth® Wireless Technology de transmissão de áudio.*

### Volume de saída de som (Outgoing Volume)

Destina-se a ajustar o volume da sua voz tal como ela é ouvida pelo seu interlocutor numa chamada *Bluetooth® Wireless Technology* com dispositivo mãos livres.

Selecione volume de saída [Outgoing Volume] e ► configure o volume através do  botão TUNE

\* É possível alterar o volume durante a chamada através da  tecla.

### Sistema *Bluetooth® Wireless Technology* desligado (Off)

Esta função é útil quando não se pretende usar o sistema *Bluetooth® Wireless Technology*.

Selecione desligar o sistema Bluetooth [Bluetooth System Off] ► e configure através do  botão TUNE

\* Se naquele momento o sistema estiver ligado a um telemóvel, primeiro desligue o telemóvel e depois o sistema *Bluetooth® Wireless Technology*.

### Utilização do sistema *Bluetooth*<sup>®</sup> Wireless Technology

Para usar o *Bluetooth*<sup>®</sup> Wireless Technology quando o sistema está desligado, proceda da seguinte forma.

- Ligue o *Bluetooth*<sup>®</sup> Wireless Technology através da **PHONE** tecla  
Pressione a **PHONE** tecla do ► ecrã de orientação (Screen Guidance)
- \* Muda para o ecrã onde podem ser utilizadas funções *Bluetooth*<sup>®</sup> Wireless Technology e pode ver o ecrã de orientação.

- Ligue (On) *Bluetooth*<sup>®</sup> Wireless Technology através da **SETUP CLOCK** tecla  
Pressionar a **SETUP CLOCK** tecla ► e seleccionar telefone [Phone]
- ① Sistema pergunta através do ecrã se pretende ligar o sistema *Bluetooth*<sup>®</sup> Wireless Technology.
- ② No ecrã seleccione **YES** para ligar *Bluetooth*<sup>®</sup> Wireless Technology e o ecrã de orientação (display guidance).
- \* Se ligar o *Bluetooth*<sup>®</sup> Wireless Technology, o sistema tenta estabelecer uma ligação automática com o último telemóvel *Bluetooth*<sup>®</sup> Wireless Technology que tiver sido conectado.



### **CUIDADO**

- ***A ligação Bluetooth<sup>®</sup> Wireless Technology pode ficar intermitente e desligar-se nalguns equipamentos de telemóvel. Para tentar restabelecer contacto, siga os seguintes passos:***

- 1) Ligue a função Bluetooth<sup>®</sup> Wireless Technology com telemóvel ligado e desligado ON/OFF e tente estabelecer de novo a ligação.***
- 2) Ligue e desligue o telemóvel (OFF/ON) e tente estabelecer de novo a ligação.***
- 3) Retire completamente a pilha do telemóvel, reinicie e depois tente estabelecer de novo a ligação.***
- 4) Reinicie o sistema de áudio e tente estabelecer de novo a ligação.***
- 5) Apague todos os dispositivos emparelhados no seu telemóvel e no sistema de áudio e realize novo emparelhamento.***

### Configuração do Sistema

Pressione a **SETUP** tecla  e selecione sistema [System]



### Informações da memória (se instalado)

Esta função permite visualizar a memória usada actualmente e a memória total do sistema.

Selecione informação da memória [Memory Information]  e depois OK. A memória usada actualmente é indicada no lado esquerdo e a memória total do sistema no lado direito.



### Modo VRS (Apenas modelo AM110IWE)

Este equipamento é utilizado para alterar o comando de voz entre os modos normal e avançado.

Selecione o modo VRS [VRS Mode]  e configure através  do botão TUNE

- Normal: Este modo destina-se a utilizadores iniciantes e oferece instruções detalhadas durante a operação de comando de voz.
- Avançado: Este modo destina-se a utilizadores experientes e omite alguma informação durante a operação de comando de voz. (Quando está em modo avançado, as instruções podem ser escutadas através dos comandos ajuda [Help] ou [Menu].

\* Pode alterar dependendo da opção do equipamento áudio.

## Idioma

Este menu é usado para seleccionar o idioma do ecrã e do sistema de reconhecimento de voz.

Selecione idioma [Language] ► e configure através  do botão TUNE



\* Sempre que o idioma é alterado o sistema irá reiniciar.

\* Apoio linguístico por região/país  
- Deutsch, English(UK), Français, Italiano, Español, Nederlands, Svenska, Dansk, Русский, Polski Türkçe

## CONFIGURAÇÃO (SETUP)

**AM110SLGG, AM100SLGG, AM110SLGE, AM100SLGE, AM110SLGN, AM100SLGN, AM110SLGL, AM100SLGL**

### Configuração do ecrã

Pressione a **SETUP** tecla ► e selecione ecrã [Display] através  do botão TUNE ou da tecla **1 RPT** ► Selecione o menu através  do botão TUNE





## Modo Pop up

O modo [Mode Pop up] ► muda . Modo de selecção

- Durante a selecção (On state), pressione **RADIO** ou **MEDIA** a tecla para o modo de ecrã pop up.

## Text Scroll (desfilamento de texto)

Configurar [Text Scroll - deslilamento de texto] /

-  : Mantém a função desfilamento (scroll)
-  : Realiza o desfilamento apenas uma (1) vez.

## Ecrã Media

Quando ouvir um ficheiro MP3, seleccione as informações desejadas sobre "Pasta/Ficheiro" ou "Álbum/Artista/Faixa".



### CONFIGURAR O SOM

Pressione a **SETUP** tecla ► e selecione som [Sound] através do **TUNE** botão **2 RDM** ou da tecla ► Selecione menu através do **TUNE** botão

#### Configurar o Som

Este menu permite configurar os níveis de graves, médios, agudos 'Bass, Middle, Treble'e deslocar o som Fader e Balance.

Selecione configurar som [Sound Settings] ► e selecione o menu através do **TUNE** botão ► e rode o **TUNE** botão para a esq/dir para configurar

- Graves, médios, agudos (Bass, Middle, Treble): Selecionar o menu ajuste do som (sound tone).
- Fader, Balance: Move o som entre Fader e Balance.
- Configurações predefinidas (default): Retoma as configurações predefinidas.
- \* Retroceder (Return): Se voltar a pressionar no **TUNE** botão durante a fase de ajustes irá restaurar o menu principal.

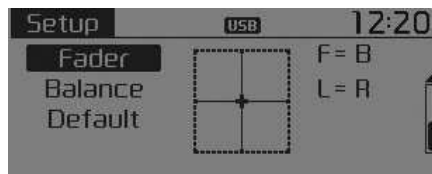
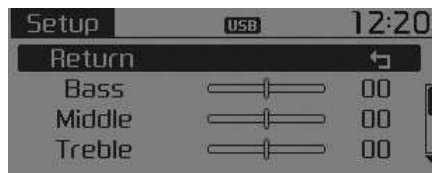

### Controlo do volume em função da velocidade

Esta função consiste no controlo automático do nível de volume de acordo com a velocidade do veículo.

Selecione Vol. dependente da velocidade [Speed Dependent Vol.] ► Configurar os 4 níveis [desligado/baixo/médio/elevado] através do **TUNE** botão



## Configuração do telemóvel (para modelo equipado com Bluetooth® Wireless Technology)

Pressionar a **SETUP** tecla ► e selecionar telefone [Phone]

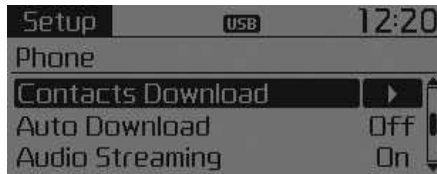

### ⚠ CUIDADO

*Para proceder ao emparelhamento de telemóveis através de Bluetooth® Wireless Technology é necessário proceder primeiro à autenticação e ligação dos mesmos. Por isso, não consegue emparelhar o seu telemóvel com o veículo em andamento. Estacione o veículo e depois manuseie o equipamento.*

### Emparelhamento do telemóvel

Selecione emparelhar telefones [Pair Phone] ► e configure através Ⓞ do botão TUNE

- ① Procure entre os nomes de dispositivos visualizados no seu telemóvel e proceda à ligação.
  - ② Introduza a senha visualizada no ecrã. (Senha: 0000)
- \* O nome do dispositivo e a senha são apresentados no ecrã durante 3 minutos. Se o emparelhamento não for concluído dentro dos 3 minutos, o processo de emparelhamento de telemóveis é automaticamente cancelado.

- ③ Surge a mensagem de conclusão de emparelhamento.
- \* Nalguns telemóveis uma vez concluído o emparelhamento estabelece-se imediatamente a ligação.
- \* É possível emparelhar até cinco telemóveis com Bluetooth® Wireless Technology.



### Agenda telefónica

São visualizados até 5 telemóveis emparelhados.

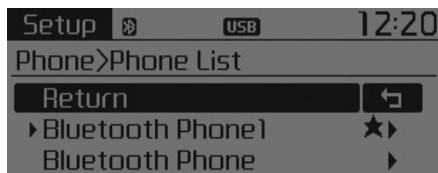

Surge [▶] no ecrã frente ao telemóvel com ligação estabelecida.

Selecione o nome pretendido para ligar o telemóvel seleccionado.

#### • Ligação de um telemóvel

Selecione lista de telefone [Phone List] ▶ e selecione telemóvel através do botão TUNE ▶ Selecione o telemóvel [Connect Phone]



- ① Seleccione um telemóvel que não esteja ligado nesse momento.
- ② Ligue o telemóvel seleccionado.
- ③ Surge a mensagem de conclusão de emparelhamento.

\* Se já estiver ligado a outro telemóvel, desligue-o primeiro e selecione o telemóvel o novo telemóvel a ligar.

#### • Desligar um telemóvel ligado

Selecione lista de telefones [Phone List] e ▶ selecione telemóvel através do botão TUNE ▶ Selecione desligar telemóvel [Disconnect Phone]



- ① Seleccione o telemóvel que se encontra ligado nesse momento.
- ② Desligue o telemóvel seleccionado.
- ③ O sistema apresenta uma mensagem de conclusão da ligação.

- Mudança da sequência de ligação de prioridade (Priority)

Esta função permite alterar a ordem de prioridade (Priority) de ligação automática dos telemóveis emparelhados.

Selecione lista de telefone [Phone List] e ► seleccione prioridade [Priority] através do  botão TUNE ► Seleccione prioridade nr. 1 (Priority) no telemóvel

- ① Seleccionar Prioridade [Priority].
  - ② De entre os telemóveis emparelhados, seleccione o telemóvel que corresponde à 1ª prioridade.
  - ③ A sequência da prioridade modificada é visualizada.
- \* Uma vez modificada a sequência de ligação de prioridade (priority), o sistema liga o número do telemóvel seleccionado como 1ª prioridade.
- Quando é impossível estabelecer a ligação com a 1ª prioridade, o sistema tenta automaticamente estabelecer uma ligação com o último telemóvel a ter sido contactado.
  - Nos casos em que a ligação com o último telemóvel não foi possível: o sistema tenta estabelecer a ligação por ordem da lista de telemóveis emparelhados.

- O telemóvel com o qual é estabelecida ligação passa automaticamente a ocupar o lugar de 1ª prioridade.

- Eliminar (Delete)

Selecione lista de telefone [Phone List] e ► seleccione telemóvel através  do botão TUNE ► Seleccione eliminar [Delete]

- ① Seleccione o telemóvel pretendido.
  - ② Apague o telemóvel pretendido.
  - ③ O sistema apresenta uma mensagem de conclusão da operação.
- \* Se tentar apagar um telemóvel que está ligado nesse momento, a ligação é cancelada.

#### CUIDADO

- **Quando se apaga um telemóvel, os contactos desse telemóvel também serão apagados.**
- **Para conseguir uma comunicação Bluetooth® Wireless Technology estável, apague o telemóvel do sistema de áudio e o sistema de áudio do seu telemóvel.**

### Importar contactos

Esta função destina-se a importar contactos para o sistema de áudio.

Selecione importação de contactos [Contacts Download] ► através  do botão TUNE

#### CUIDADO

- **Alguns telemóveis podem não ser compatíveis com a função de importação de contactos.**
- **Se for realizada uma operação diferente, enquanto os contactos estão a ser importados, este processo é interrompido. Os contactos já importados ficam gravados.**
- **Quando importar contactos novos, apague todos os contactos previamente guardados antes de iniciar o processo de importação.**

### Importação Automática (Auto Download)

Quando se liga um telemóvel, é possível importar automaticamente novos contactos e histórico de chamadas.

Selecione importação automática [Auto Download] e ► configure  On /  Off através do botão TUNE

### Transmissão de música pelo sistema de áudio (Audio Streaming)

As faixas (ficheiros) guardados no seu telemóvel *Bluetooth®* Wireless Technology podem ser reproduzidos através do sistema de áudio.

Selecione transmissão de música [Audio Streaming] e ► configure  On /  Off através do botão TUNE

#### CUIDADO

*Alguns telemóveis podem não ser compatíveis com a função Bluetooth® Wireless Technology de transmissão de áudio.*

### Volume de saída de som (Outgoing Volume)

Destina-se a ajustar o volume da sua voz tal como ela é ouvida pelo seu interlocutor numa chamada *Bluetooth®* Wireless Technology com dispositivo mãos livres.

Selecione volume de saída [Outgoing Volume] e ► configure o volume através do  botão TUNE

\* É possível alterar o volume durante a chamada através da  tecla.

### Sistema *Bluetooth*<sup>®</sup> Wireless Technology desligado (Off)

Esta função é útil quando não se pretende usar o sistema *Bluetooth*<sup>®</sup> Wireless Technology.

Selecione desligar o sistema *Bluetooth* [Bluetooth System Off] ► e configure através do  botão TUNE

\* Se naquele momento o sistema estiver ligado a um telemóvel, primeiro desligue o telemóvel e depois o sistema *Bluetooth*<sup>®</sup> Wireless Technology.

### Utilização do sistema *Bluetooth*<sup>®</sup> Wireless Technology

Para usar o *Bluetooth*<sup>®</sup> Wireless Technology quando o sistema está desligado, proceda da seguinte forma.

- Ligue o *Bluetooth*<sup>®</sup> Wireless Technology através da **PHONE** tecla
- Pressione a **PHONE** tecla do ► ecrã de orientação (Screen Guidance)
- \* Muda para o ecrã onde podem ser utilizadas funções *Bluetooth*<sup>®</sup> Wireless Technology e pode ver o ecrã de orientação.

- Ligue (On) *Bluetooth*<sup>®</sup> Wireless Technology através da **SETUP** tecla
- Pressionar a **SETUP** tecla ► e selecionar telefone [Phone]

- ① Sistema pergunta através do ecrã se pretende ligar o sistema *Bluetooth*<sup>®</sup> Wireless Technology.
  - ② No ecrã selecione **YES** para ligar *Bluetooth*<sup>®</sup> Wireless Technology e o ecrã de orientação (display guidance).
- \* Se ligar o *Bluetooth*<sup>®</sup> Wireless Technology, o sistema tenta estabelecer uma ligação automática com o último telemóvel *Bluetooth*<sup>®</sup> Wireless Technology que tiver sido conectado.



### **CUIDADO**

- *A ligação Bluetooth<sup>®</sup> Wireless Technology pode ficar intermitente e desligar-se nalguns equipamentos de telemóvel. Para tentar restabelecer contacto, siga os seguintes passos:*

- 1) *Ligue a função Bluetooth<sup>®</sup> Wireless Technology com telemóvel ligado e desligado ON/OFF e tente estabelecer de novo a ligação.*
- 2) *Ligue e desligue o telemóvel (OFF/ON) e tente estabelecer de novo a ligação.*
- 3) *Retire completamente a pilha do telemóvel, reinicie e depois tente estabelecer de novo a ligação.*
- 4) *Reinicie o sistema de áudio e tente estabelecer de novo a ligação.*
- 5) *Apague todos os dispositivos emparelhados no seu telemóvel e no sistema de áudio e realize novo emparelhamento.*

### CONFIGURAÇÃO DO SISTEMA

Pressione a **SETUP** tecla ► e selecione sistema [System]



### Idioma

Este menu é utilizado para configurar o idioma.

Selecione idioma [Language] ► e configure através ● do botão TUNE

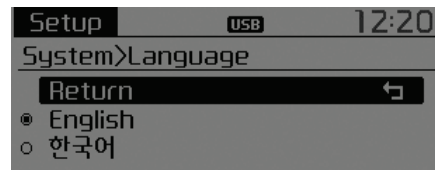

\* Sempre que o idioma é alterado o sistema irá reiniciar.

\* Apoio linguístico por região/país  
- English, 한국어

## RÁDIO (para modelo equipado com RDS)

### Mudar o modo de RÁDIO



### BUSCA (SEEK)

Pressionar a tecla

- Pressione a tecla rapidamente (menos de 0,8 segundos): Para mudar a frequência.
- Pressione a tecla e mantenha a pressão (mais de 0,8 segundos): Para realizar uma busca automática da frequência seguinte.

### Pré-ajuste de BUSCA (Preset SEEK)

Pressione a ~ tecla

- Pressione a tecla rapidamente (menos de 0,8 segundos): Reproduz a frequência memorizada na tecla correspondente.

- Pressionar a tecla e manter (mais de 0,8 segundos): Pressione a tecla escolhida e mantenha a pressão ~ para guardar o posto de radio atual na tecla selecionada. Confirmação seguida de um BEEP.

### VARRIMENTO (SCAN)

Pressione a tecla

- Pressionar a tecla e manter (mais de 0,8 segundos): A frequência de emissão aumenta e o sistema sintoniza cada posto de rádio durante 5 segundos cada. Depois de realizar um varrimento de todas as frequências, o sistema volta a sintonizar a frequência de emissão actual.

### Seleção através da busca manual

Rode o **⊙** botão TUNE para esquerda e direita (left/right) para configurar a frequência.

- Para a Europa:
  - FM : Muda aos 50 KHz
  - AM : Muda aos 9 KHz
- Para outros países:
  - FM : Muda aos 100 KHz
  - AM : Muda aos 9 KHz

### Notícias sobre o Trânsito (TA)

Pressione repetidamente **TA/SCAN** a tecla (menos de 0.8 segundos): Configure **(On)**/**(Off)** o modo de notícias sobre o trânsito TA (Traffic Announcement).

### PTY para cima/para baixo

Pressione a **PTY** **∨FOLDER** **∧** tecla quando realizar uma busca PTY na seleção do tipo de programa que transmite RDS (RDS Broadcasting Program)

### MENU

A tecla **MENU** é responsável pelas funções de gravação automática (Auto Store) e pelas funções de informação.

### Gravação Automática AST (Auto Store)

Pressione a **MENU** tecla **▶** e configure **[1]AST** através **⊙** do botão TUNE ou **1 RPT** da tecla.



Selecione AST (Auto Store) para memorizar as frequências com melhor recepção nas teclas de preajuste **1** ~ **6**. Se não forem captadas frequências, então será memorizada a frequência captada mais recentemente.

\* Esta função grava apenas na memória predefinida **1** ~ **6** modo FMA ou AMA.

### AF (Frequência alternativa)

Pressione a **MENU** tecla **▶** ajustar **[2]AF** através do botão **⊙** TUNE ou **2 RDM** da tecla.

A opção de frequência alternativa pode ser ligada ou desligada.

### Região (País)

Pressione a **MENU** tecla **▶** e escolher o país **[3]Region** através **⊙** do botão TUNE ou da **3** tecla.

A opção região (Region) pode ser ligada ou desligada.

### Notícias

Pressione a **MENU** tecla **▶** configurar notícias **[4]News** através **⊙** do botão TUNE ou da **4** tecla.

A opção notícias (News) pode ser ligada ou desligada.

### Volume das informações

O volume das informações refere-se ao volume do som quando se está a sintonizar um posto de Notícias ou de Informações sobre o Trânsito.

O volume das informações pode ser controlado rodando **⊙** o botão VOL para a esquerda ou para a direita durante a recepção de um programa de notícias ou de informações sobre o trânsito.

\* AF, Região/País e Notícias são menus Rádio RDS.

## RÁDIO

### Mudar o modo de RÁDIO



### BUSCA (SEEK)

Pressionar a tecla

- Pressione a tecla rapidamente (menos de 0,8 segundos): Para mudar a frequência.
- Pressionar a tecla e manter (mais de 0,8 segundos): Para realizar uma busca automática da frequência seguinte.

### Pré-ajuste de BUSCA (Preset SEEK)

Pressione a ~ tecla

- Pressione a tecla rapidamente (menos de 0,8 segundos): Reproduz a frequência memorizada na tecla correspondente.
- Pressionar a tecla e manter (mais de 0,8 segundos): Pressione a tecla escolhida e mantenha a pressão ~ para guardar o posto de rádio atual na tecla selecionada. Confirmação seguida de um BEEP.

### VARRIMENTO (SCAN)

Pressione a tecla

- Pressione a tecla rapidamente (menos de 0,8 segundos): A frequência de emissão aumenta e o sistema sintoniza cada posto de rádio durante 5 segundos cada. Depois de realizar um varrimento de todas as frequências, o sistema volta a sintonizar a frequência de emissão actual.
- Pressionar a tecla e manter (mais de 0,8 segundos): Apresenta a frequência gravada em memória (preset) ~ durante 5 segundos cada.



### Seleção através da busca manual

Rode o  botão TUNE para a esq/dir para configurar a frequência.



- AM110IWEE / AM100IWEE, AM110SLEE, AM100SLEE, AM110SLGE, AM100SLGE
  - FM : Muda aos 50 KHz
  - AM : Muda aos 9 KHz
- AM110SLEG, AM100SLEG, AM110SLGG, AM100SLGG
  - FM : Muda aos 100 KHz
  - AM : Muda aos 9 KHz
- AM110SLGN, AM100SLGN
  - FM : Muda aos 200 KHz
  - AM : Muda aos 10 KHz
- AM110SLGL, AM100SLGL
  - FM : Muda aos 100 KHz
  - AM : Muda aos 10 KHz

### MENU

A tecla **MENU** é responsável pelas funções de gravação automática (Auto Store) e pelas funções de informação.



### A.Store (Auto Store)

Pressione a **MENU** tecla  e configure gravação automática [ A.Store] através  do botão TUNE ou **1 RPT** da tecla.

Selecione gravação automática (Auto Store) para memorizar frequências com boa recepção **1** ~ **6**. Se não forem captadas frequências, então será memorizada a frequência captada mais recentemente.

## MÉTODO BÁSICO DE UTILIZAÇÃO:

### Áudio CD / MP3 CD / USB / iPod® / My Music

Pressione a **MEDIA** tecla para alterar o modo pela seguinte ordem CD → USB (iPod®) → AUX → My Music → BT Audio.

O nome da pasta/ficheiro é visualizado no ecrã.



<Audio CD>



<CD MP3>



<USB>



<My Music>

- \* Quando introduz um CD o sistema inicia a sua reprodução automaticamente.
- \* Quando liga um dispositivo USB, o sistema inicia a sua reprodução automaticamente.

## Repetição (Repeat)

Enquanto está a decorrer a música (ficheiro/file) pressione a **1 RPT** tecla (RPT)

Modo Áudio CD, MP3 CD, USB, iPod®, My Music: RPT no ecrã

- Para repetir uma faixa pressione a tecla rapidamente (menos de 0,8 segundos): Repete a faixa actual.

Modo MP3 CD, USB, FLD.RPT no ecrã

- Para repetir a pasta (pressionar duas vezes): repete todos os ficheiros dentro da pasta corrente.

\* Pressione novamente a **1 RPT** tecla para cancelar a repetição.

### Random (ordem aleatória)

Durante a reprodução da faixa (ficheiro) use a ► **2 RDM** tecla (RDM)

Modo Áudio CD, My Music: RDM no ecrã

- Ordem aleatória (Random) (pressionar a tecla rapidamente): Reproduz todas as faixas por ordem aleatória.

Modo MP3 CD, USB. FLD.RDM no ecrã

- Pasta reprodução ordem aleatória (Random) (pressione a tecla rapidamente): Reproduz todos os ficheiros da pasta actual por ordem aleatória.

Modo MP3 CD, USB. RDM no ecrã

- Random (ordem aleatória) (pressionar duas vezes): Reproduz todos os ficheiros por ordem aleatória.

Modo iPod®: RDM no ecrã

- Ordem aleatória (Random) (pressionar a tecla rapidamente): Reproduz todos os ficheiros por ordem aleatória.
- \* Pressione a **2 RDM** tecla novamente para desligar a ordem aleatória (random).

### Mudar de faixa/ficheiro (Changing Song/File)

Durante a reprodução da faixa de música (ficheiro) ► **SEEK TRACK** use a tecla

- Pressionar a tecla rapidamente: Reproduz a faixa actual desde o início.
- \* Se voltar **SEEK TRACK** a pressionar na tecla no segundo imediatamente a seguir, o sistema reproduz a faixa anterior.
- Pressionar a tecla e manter (mais de 0,8 segundos) Para fazer avançar a faixa rapidamente.

Durante a reprodução da faixa de música (ficheiro) ► **SEEK TRACK** use a tecla

- Pressionar a tecla rapidamente: Para ouvir a faixa a seguir.
- Pressionar a tecla e manter (mais de 0,8 segundos) Para fazer avançar a faixa rapidamente.

### RÁDIO (para modelo equipado com RDS)

- Pressione a tecla e mantenha **TA/SCAN** (mais de 0,8 segundos): Para realizar um varrimento de todas as faixas durante 10 segundos a partir da faixa seguinte.
- \* Pressione a tecla e mantenha **TA/SCAN** a tecla pressionada para desligar.

### Varrimento (scan)

- Pressione a tecla rapidamente **SCAN**: Varre todas as faixas durante 10 segundos cada.
- \* Pressione a **SCAN** tecla novamente para desligar.
- \* A função de varrimento SCAN não é compatível com o modo iPod®.

### Busca de pasta (Folder Search): Modo MP3 CD, USB

Durante a reprodução do ficheiro ▶  
 **PTY**  
 **FOLDER** / **FOLDER** use a tecla (Folder Up)

- Permite procurar a pasta seguinte.
- Durante a reprodução do ficheiro, use a ▶  
 **PTY**  
 **FOLDER** / **FOLDER** tecla (Folder Down)
- Permite procurar a pasta principal.
- \* Se seleccionar uma pasta mediante a pressão no **TUNE** botão, o sistema reproduz o primeiro ficheiro da pasta seleccionada.

### Busca de faixas (Searching Songs)

- Rode **TUNE** botão: Procura faixas (ficheiros)
- Pressione **TUNE** botão: Reproduz a faixa (ficheiro) seleccionada

### MENU: Áudio CD

Pressione o modo CD MP3 e as teclas **MENU** para configurar Repetir (Repeat), Ordem aleatória (Random), Informações (Information features).



### Repetição (Repeat)

Pressione a **MENU** tecla ▶ e configure **[1]RPT** através do **TUNE** botão ou **1 RPT** da tecla para repetir a faixa atual.

\* Pressione RPT novamente para desligar.

### Random (ordem aleatória)

Pressione a **MENU** tecla ▶ e seleccione **[2]RDM** através do **TUNE** botão ou **2 RDM** a tecla para reproduzir por ordem aleatória (random) as faixas da pasta atual.

\* Pressione RDM novamente para desligar.

### Informação

Pressione a **MENU** tecla ▶ e configure **[3]Info** através do **TUNE** botão ou **3** da tecla para apresentar informação da faixa atual.

\* Pressione a **MENU** tecla para desligar Informação (info display).

### MENU: MP3 CD / USB

Pressione o modo CD MP3, **MENU** tecla pra ajustar as funcionalidades Repetir (Repeat), Ordem aleatória das pastas (Folder Random), Repetir pastas (Folder Repeat), Tudo por ordem aleatório (All Random), Informações (Information), e Copiar (Copy).



### Repetição (Repeat)

Pressione a **MENU** tecla ▶ e configure **[1]RPT** através do **TUNE** botão ou **1 RPT** da tecla para repetir a faixa atual.

\* Pressione RPT novamente para desligar.

### Ordem aleatória das pastas (Folder Random)

Pressione a **MENU** tecla ► e configure [2]F.RDM] através do  botão TUNE ou **2 RDM** da tecla para reproduzir por ordem aleatória as faixas da pasta atual.

- \* Pressione F.RDM novamente para desligar.

### Repetir pastas (Folder Repeat)

Pressione a **MENU** tecla ► e configure [3]F.RPT] através do  botão TUNE ou **3** da tecla para reproduzir por ordem aleatória as faixas da pasta atual.

- \* Pressione F.RPT novamente para desligar.

### Tudo ordem aleatória (All Random)

Pressione a **MENU** tecla ► e configure [4]A.RDM] através do  botão TUNE ou **4** da tecla para reproduzir por ordem aleatória as faixas do CD.

- \* Pressione A.RDM novamente para desligar.

### Informação

Pressione a **MENU** tecla ► e configure [5]Info] através do  botão TUNE ou da **5** tecla para informar a faixa atual.

- \* Pressione a **MENU** tecla para desligar o ecrã info.

### Copiar (Copy) (se instalado)

Pressione a **MENU** tecla ► e selecione copiar [6]Copy] através do botão  TUNE ou **6** tecla.

Esta funcionalidade permite copiar a faixa actual para My Music. Pode reproduzir a faixa copiada no modo My Music.

- \* Se durante o processo de cópia, for pressionada outra tecla, surge um ecrã sobreposto a perguntar se pretende cancelar o processo de cópia.
- \* Se durante o processo de cópia, ligar ou introduzir outro dispositivo de media (USB, CD, iPod®, AUX), o processo de cópia é cancelado.
- \* Não é possível ouvir música durante o processo de cópia.

### MENU: iPod®

No modo iPod®, pressione a **MENU** tecla para escolher Repetir (Repeat), modo aleatório (Random), Informação (Information) e Procurar (Search).

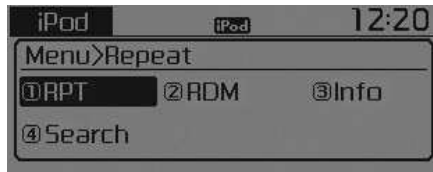

### Repetição (Repeat)

Pressione a **MENU** tecla ► e configure [1 RPT] através do ● botão TUNE ou **1 RPT** da tecla para repetir a faixa actual.  
 \* Pressione RPT novamente para desligar.

### Ordem aleatória (Random)

Pressione a **MENU** tecla ► e selecione [2 RDM] através do botão ● TUNE ou da **2** tecla.  
 Reproduz todos os ficheiros da pasta actual por ordem aleatória.  
 \* Pressione RDM novamente para desligar.

### Informação

Pressione a **MENU** tecla ► Selecione [3 Info] através ● do botão TUNE ou **3** da tecla.  
 Visualiza informações sobre a faixa actual.  
 \* Pressione a **MENU** tecla para desligar o ecrã info.

### Procurar

Pressione a **MENU** tecla ► e selecione Procurar [4 Search] através do botão ● TUNE ou **4** da tecla.  
 Apresenta lista categorias iPod®.  
 \* Procurar categorias iPod® com **MENU** tecla pressionada, alterar para lista de categorias.

### MENU: Modo My Music (se instalado)

No modo My Music pressionar a **MENU** tecla para ajustar as funções Repeat (repetir), Random (ordem aleatória), Information (informação), Delete (eliminar), Delete All (eliminar tudo), e Delete Selection (seleccionar itens a eliminar).



### Repetição (Repeat)

Pressione a **MENU** tecla ► e selecione **[1RPT]** através do botão **TUNE** ou **1 RPT** da tecla.

Repete a música actual.

\* Pressione RPT novamente para desligar.

### Ordem aleatória (Random)

Pressione a **MENU** tecla ► e selecione **[2RDM]** através do botão **TUNE** ou **2 RDM** da tecla.

Reproduz todas as faixas por ordem aleatória.

\* Pressione RDM novamente para desligar ordem aleatória (random off).

### Informação

Pressione a **MENU** tecla ► Selecione **[3Info]** através do botão **TUNE** ou **3** da tecla.

Visualiza informações sobre a faixa actual.

\* Pressione a **MENU** tecla para desligar o ecrã info.

### Eliminar (Delete)

Pressione a **MENU** tecla ► e selecione **[4Delete]** através do botão **TUNE** ou **4** da tecla.

Apaga a faixa atual que está a tocar. Pressionar eliminar (delete) no ecrã vai eliminar a faixa actual a tocar.

Elimina o ficheiro da lista



① Selecione o ficheiro que pretende apagar usando para isso o **TUNE** botão.

② Pressione a **MENU** tecla e selecione o menu apagar (delete) para eliminar o ficheiro seleccionado.

### Apagar tudo (Delete All)

Pressione a **MENU** tecla ► e selecione Procurar [5]Del.All] através do botão TUNE ou **5** da tecla.

Apaga as faixas de My Music.

### Apagar Seleção (Delete Selection)

Pressione a **MENU** tecla ► e selecione Procurar [6]Del.Sel] através do botão TUNE ou **6** da tecla.

As faixas My Music são seleccionadas e apagadas.

① Selecione as faixas que pretende apagar da lista.



② Uma vez seleccionadas, pressione a **MENU** tecla e selecione o menu apagar (Delete).



### \* NOTA - UTILIZAR My Music

- Mesmo que exista espaço de memória disponível, o sistema permite armazenar no máximo 6.000 faixas.
- A mesma faixa pode ser copiada até 1.000 vezes.
- Para aceder às informações sobre a memória consulte o menu de configuração do sistema (System Setup).

### AUX

O modo AUX permite reproduzir DISPOSITIVOS (MEDIA) externos actualmente ligados ao terminal AUX.

O modo AUX inicia-se automaticamente quando se liga um dispositivo externo com o terminal AUX.

Se um dispositivo já se encontrar ligado, pode também carregar na **MEDIA** tecla para mudar para o modo AUX.



\* O modo AUX pode apenas ser ativado se um dispositivo externo estiver ligado ao terminal AUX.

### \* NOTA - UTILIZANDO AUX

Introduza todo o cabo AUX no terminal AUX.



### **Bluetooth® Wireless Technology AUDIO (se instalado)**

#### **O que é a tecnologia Bluetooth® Wireless?**

A tecnologia *Bluetooth®* Wireless permite ligar dispositivos entre si num raio restrito, incluindo dispositivos sem fios, auscultadores stereo, controlos remotos sem fios, etc. Para mais informações, consulte o website *Bluetooth®* Wireless Technology em [www.Bluetooth.com](http://www.Bluetooth.com)

Antes de usar as funcionalidades de áudio do sistema *Bluetooth®* Wireless Technology

- A função de áudio do sistema *Bluetooth®* Wireless Technology pode não ser possível, dependendo do grau de compatibilidade do seu telemóvel *Bluetooth®* Wireless Technology.
- Para usar a função de áudio do sistema *Bluetooth®* Wireless Technology, é necessário emparelhar e ligar primeiro o telemóvel *Bluetooth®* Wireless Technology.

- A designação de marca e os logos *Bluetooth®* são marcas comerciais propriedades da Bluetooth SIG, Inc.e qualquer utilização das marcas requer licença da Kia. Outras marcas comerciais e designações comerciais são as dos respetivos proprietários. É necessário ter um telefone *Bluetooth®* para utilizar o sistema *Bluetooth®* Wireless Technology.

#### **⚠ AVISO**

**Conduzir distraído pode resultar na perda de controlo sobre o veículo e ser responsável por um acidente resultando em ferimentos graves ou até mesmo conduzir à morte dos ocupantes. A responsabilidade principal do condutor é promover uma condução segura e dentro da legalidade. A utilização de dispositivos móveis, ou de outro equipamento, ou de sistemas que privam o olhar atento e afastam o objetivo do condutor duma condução segura do veículo ou que é proibido por lei não deve acontecer.**

- A função de áudio do sistema *Bluetooth®* Wireless Technology só pode ser usada quando funcionalidade [Audio Streaming] (Transmissão de áudio) do telemóvel está ligada.
- \* Para configurar a transmissão de áudio (Audio Streaming) do sistema *Bluetooth®* Wireless Technology: Pressione a   tecla ▶ e seleccione [Phone] através do botão tune ▶ Seleccione transmissão audio [Audio Streaming] através do  botão TUNE ▶ e configure  / .

### Iniciar a função de áudio do sistema *Bluetooth*<sup>®</sup> Wireless Technology

- Pressione a **MEDIA** tecla para alterar o modo pela seguinte ordem CD → USB → AUX → My Music → BT Audio.
- Se seleccionar BT Audio, a função de áudio do sistema *Bluetooth*<sup>®</sup> Wireless Technology começa a reproduzir os ficheiros de música.
- ✧ Nalguns telemóveis a função de áudio não arranca automaticamente a reprodução dos ficheiros de música.

### Utilização do sistema *Bluetooth*<sup>®</sup> Wireless Technology

- Reproduzir/Pausar (Play/Pause)  
Pressione o  botão TUNE para reproduzir e pausar a faixa atual.

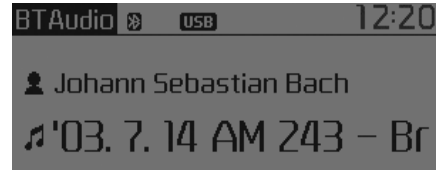

- ✧ Esta informação sobre título/intérprete poderá não ser compatível com alguns telemóveis. Se não for suportada, o título/intérprete não serão apresentados.
- ✧ Alguns telemóveis podem não ser compatíveis com as funcionalidades: faixa anterior/faixa seguinte/reproduzir/pausa (previous song/next song/play/pause).

### TELEMÓVEL (se instalado)

Antes de usar as funcionalidades de áudio do sistema *Bluetooth®* Wireless Technology

- Para usar a função de áudio do sistema *Bluetooth®* Wireless Technology, é necessário emparelhar e ligar primeiro o telemóvel *Bluetooth®* Wireless Technology.
- Se o telemóvel não estiver emparelhado e ligado, não é possível introduzir o modo de telemóvel. Quando estiver emparelhado e ligado, é possível visualizar o ecrã que contém instruções de orientação.
- Se ajustar a prioridade à ignição do veículo (IGN/ACC ON), o telemóvel *Bluetooth®* é automaticamente ligado. Mesmo que esteja fora do veículo, o telemóvel *Bluetooth®* liga-se automaticamente assim que se aproximar do veículo. Se não pretender a ligação automática do telemóvel, desligue o sistema *Bluetooth®* Wireless Technology.

### Fazer uma chamada utilizando os dispositivos instalados no volante

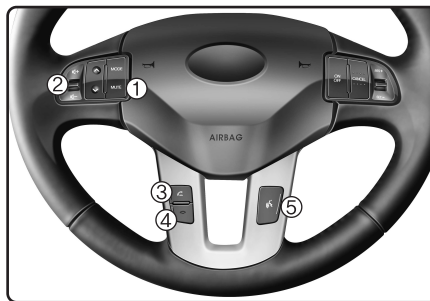

- (1) Botão MUTE Desliga o altifalante durante a chamada.
- (2) Botão VOLUME: Aumenta ou diminui o volume.
- (3) botão: Executa e transfere chamadas.
- (4) botão: Termina as chamadas ou cancela funções.
- (5) botão: Activa o reconhecimento de voz.

- Verificação do histórico de chamadas e realização da chamada

- ① Pressione a tecla rapidamente (menos de 0,8 segundos) a partir do comando remoto do volante.
- ② O histórico de chamadas é exibido no ecrã.
- ③ Pressione a tecla novamente para ligar para o número seleccionado.

- Remarcação do último número contactado

- ① Pressione e mantenha a pressão (mais de 0,8 segundos) na tecla no controlo do comando remoto do volante.
- ② O sistema marca novamente o último número contactado.

### MENU do telemóvel

(Para AM110IWEE, AM110SLEE, AM110SLEG, AM110SLGG (RDS))

Pressione a **PHONE** tecla para visualizar três menus Histórico de chamadas, Lista de contactos, Configuração do telemóvel (Call History, Phone Book, Phone Setup).

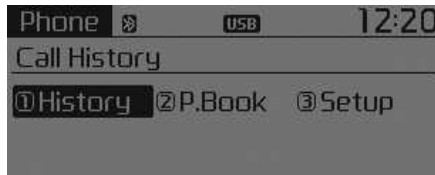

### Histórico de chamadas (Call history)

Pressione a **PHONE** tecla ► e seleccionar histórico [**1** History] através do botão **TUNE** ou **1 RPT** da tecla.

Exibe o histórico de chamadas, que pode ser usado para seleccionar um número e realizar uma chamada.

Se não existir um histórico de chamadas, surge um ecrã a perguntar se deseja importar o histórico de chamadas. (Esta função poderá não ser compatível com alguns telemóveis)

### Agenda telefónica (Phone book)

Pressionar a **PHONE** tecla ► e seleccionar agenda telefónica [**2** P. Book] através do botão **TUNE** ou da **2 RDM** tecla.

Visualiza a agenda telefónica que pode ser usada para seleccionar um número e realizar uma chamada.

\* Se tiver sido atribuído mais do que um número ao mesmo contacto, surge um ecrã que apresenta o número de telemóvel, o número de casa e o número de trabalho. Selecciono o número para o qual deseja fazer a chamada.

\* Se não existir agenda telefónica, surge um ecrã a perguntar se deseja importar a agenda. (Esta função poderá não ser compatível com alguns telemóveis)

### Configuração do telemóvel

Pressione a **PHONE** tecla ► e selecione configuração [**3** Setup] através do botão **TUNE** ou da **3** tecla.

Visualizar o ecrã de configuração do telemóvel *Bluetooth®* Wireless Technology. Para mais informações, consulte "Configuração do telemóvel".

### MENU do telemóvel

Pressione a **PHONE** tecla para exibir três menus Histórico de chamadas, Contactos, Configuração do telefone. (Call History, Contacts, Phone Setup).

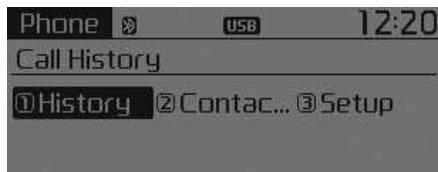

### Histórico de chamadas

Pressione a **PHONE** tecla ► e seleccionar histórico [**1**History] através do botão **TUNE** ou **1 RPT** da tecla.

Exibe o histórico de chamadas, que pode ser usado para seleccionar um número e realizar uma chamada.

Se não existir um histórico de chamadas, surge um ecrã a perguntar se deseja importar o histórico de chamadas. (Esta função poderá não ser compatível com alguns telemóveis)

### Lista de Contactos

Pressione a **PHONE** tecla ► e seleccione [**2**Contacts] através do botão **TUNE** ou **2 RDM** da tecla.

Visualiza os contactos e poder seleccionar um número e fazer uma chamada.

\* Se tiver sido atribuído mais do que um número ao mesmo contacto, surge um ecrã que apresenta o número de telemóvel, o número de casa e o número de trabalho. Selecciono o número para o qual deseja fazer a chamada.

\* Se não existirem contactos, surge um ecrã a perguntar se deseja importar os Contactos. Se não existirem contactos, surge um ecrã a perguntar se deseja importar os Contactos.. (Esta função poderá não ser compatível com alguns telemóveis)

### Configuração do telemóvel

Pressione a **PHONE** tecla ► e seleccione configuração [**3**Setup] através do botão **TUNE** ou da **3** tecla.

Visualizar o ecrã de configuração do telemóvel *Bluetooth®* Wireless Technology. Para mais informações, consulte "Configuração do telemóvel".

**\* NOTA - UTILIZAR O TELEFONE CELULAR COM *Bluetooth*<sup>®</sup> Wireless Technology**

- Quando conduzir não utilize o telemóvel nem proceda a quaisquer configuração no sistema *Bluetooth*<sup>®</sup> Wireless Technology (p.ex. emparelhamento do telemóvel).
- Alguns telemóveis com compatibilidade *Bluetooth*<sup>®</sup> Wireless Technology podem não ser reconhecidos pelo sistema ou não ser completamente compatíveis com o mesmo.
- Antes de usar as funcionalidades do sistema de áudio relacionadas com o sistema *Bluetooth*<sup>®</sup>, consulte o Manual de Utilização do seu telemóvel para mais informações sobre as operações *Bluetooth*<sup>®</sup> Wireless Technology no lado do telemóvel.
- Para usar as funcionalidades *Bluetooth*<sup>®</sup> Wireless Technology o telemóvel tem que estar emparelhado com o sistema de áudio.
- Não é possível aceder à funcionalidade mãos livres quando usar o seu telemóvel no interior do carro fora da respectiva área de cobertura (por exemplo num túnel, numa garagem subterrânea, numa zona montanhosa, etc.).

(Continua)

(Continua)

- Se o sinal do telemóvel for fraco ou se o ruído no interior do veículo for demasiado elevado, pode ser difícil ouvir a voz do seu interlocutor durante a chamada.
- Não coloque o telemóvel perto ou dentro de objectos metálicos, caso contrário as comunicações com o sistema *Bluetooth*<sup>®</sup> Wireless Technology ou com o servidor do telemóvel podem ser afectadas.
- Quando um telemóvel está ligado através do sistema *Bluetooth*<sup>®</sup> Wireless Technology pode descarregar mais depressa do que o habitual devido às operações adicionais relacionadas com o sistema *Bluetooth*<sup>®</sup>.
- Alguns telemóveis e outros dispositivos podem causar ruídos de interferência ou falhas de funcionamento do sistema de áudio. Neste caso, se arrumar o dispositivo num local diferente poderá resolver o problema.
- Grave o nome do seu telemóvel em Inglês, caso contrário o nome do telemóvel poderá não ser correctamente visualizado.

(Continua)

(Continua)

- Se configurar a prioridade com o arranque da ignição (IGN/ACC ON), o telemóvel *Bluetooth*<sup>®</sup> Wireless Technology é ligado automaticamente. Mesmo que esteja fora do veículo, o telemóvel *Bluetooth*<sup>®</sup> liga-se automaticamente assim que se aproximar do veículo. Se não pretender a ligação automática do telemóvel, desligue o sistema *Bluetooth*<sup>®</sup> Wireless Technology.
- O volume e qualidade do sistema de mãos-livres pode diferir dependendo do tipo de telemóvel utilizado.
- As funcionalidades *Bluetooth*<sup>®</sup> Wireless Technology só podem ser usadas depois do telemóvel ter sido emparelhado e ligado ao dispositivo. Para mais informações sobre o emparelhamento e ligação de telemóveis *Bluetooth*<sup>®</sup> Wireless Technology, consulte a secção "Configuração do telemóvel" (Phone Setup).

(Continua)

(Continua)

- Quando liga um telemóvel com *Bluetooth*<sup>®</sup> Wireless Technology, é apresentado (📶) um símbolo na parte superior do ecrã. Se (📶) o símbolo não surgir no ecrã significa que o dispositivo *Bluetooth*<sup>®</sup> Wireless Technology não estabeleceu ligação. Tem que ligar o dispositivo antes de o usar. Para mais informações sobre telemóveis *Bluetooth*<sup>®</sup> Wireless Technology, consulte a secção "Configuração do telemóvel" (Phone Setup).
- O emparelhamento e ligação de um telemóvel *Bluetooth*<sup>®</sup> Wireless Technology só funcionam se a opção *Bluetooth*<sup>®</sup> Wireless Technology do seu telemóvel tiver sido ligada. (Os métodos de activação da funcionalidade *Bluetooth*<sup>®</sup> Wireless Technology podem variar conforme os telemóveis).

(Continua)

(Continua)

- Nalguns telemóveis ligar a ignição enquanto fala através do sistema mãos-livres *Bluetooth*<sup>®</sup> Wireless Technology faz com que a chamada caia. (Passe a chamada para o seu telemóvel quando ligar a ignição).
- Alguns telemóveis e dispositivos *Bluetooth*<sup>®</sup> podem não ser compatíveis com algumas funções.
- As funções *Bluetooth*<sup>®</sup> podem revelar alguma instabilidade decorrente das condições de comunicação.
- Utilizar o sistema de áudio num ambiente eletromagnético podem ocorrer interferências ruidosas.

**\* NOTA - UTILIZAÇÃO DO COMANDO RECONHECIMENTO DE VOZ**

- O dispositivo de reconhecimento de voz deste produto suporta o reconhecimento dos comandos configurados no manual de instruções.
- Enquanto usa o reconhecimento de voz, o controlo remoto no volante ou o dispositivo terminam o reconhecimento de voz e permite-lhe o funcionamento manual das funções pretendidas.
- O microfone situa-se acima da cabeça do condutor. Para melhor desempenho, postura correcta quando utiliza o comando de voz.

(Continua)





(Continua)

- O reconhecimento de voz pode não funcionar correctamente se o ruído exterior é elevado. As condições seguintes podem afectar o desempenho do reconhecimento de voz:
  - Quando as janelas ou o tecto de abrir estão abertos
  - Quando o sistema de aquecimento/arrefecimento está ligado
  - Quando está a passar por baixo de um túnel
  - Quando conduz em estradas com pavimento danificado ou de terra batida
- Depois dos contactos *Bluetooth*<sup>®</sup> Wireless Technology terem sido importados, o sistema irá requerer algum tempo para converter os contactos em informação de voz. Durante este processo, o reconhecimento de voz pode não funcionar correctamente.
- Os contactos importados, os símbolos especiais e os números não são reconhecidos através do reconhecimento de voz. Por exemplo, "# John Doe%&" será reconhecimento como "John Doe".



### COMANDO DE VOZ (VOICE COMMAND) (Apenas modelo AM110IWEE)

#### Iniciar o comando de voz

- Para iniciar o comando de voz pressione a  tecla rapidamente no controlo remoto localizado no volante.
- Se o comando de voz está em modo normal [Normal Mode], o sistema dirá por favor diga o comando "Please say a command. Beep"
- \* Se o comando está em modo avançado [Expert Mode], o sistema emitirá apenas um sinal "Beep"
- \* Ajuste para o modo comando de voz normal [Normal Mode]/ ou avançado [Expert Mode]:  
Pressione a  (SETUP) tecla ► e seleccione sistema [System] através do  botão TUNE ou da  tecla ► Seleccione o modo de comando de voz [Voice Command Mode] através do  botão TUNE ► e configure o modo normal/modo avançado [Normal Mode]/[Expert Mode]
- Diga o comando de voz.

#### \* NOTA

Para reconhecimento de voz adequado, dê o comando de voz depois da mensagem (orientação) surgir e ouvir-se o som "Beep"



#### Saltar a Mensagem de Orientação (Guidance Message)

Enquanto a mensagem de orientação (guidance message) está a carregar, pressione  a tecla rapidamente (menos de 0,8 segundos) para descontinuar a mensagem de orientação (Guidance Message) e depois ouvir-se-á um "beep".

Depois do "beep", diga o comando de voz.



#### Finalizar o Comando de Voz

- Enquanto está a usar o comando de voz (voice command), pressione e mantenha a  tecla carregada (mais de 0,8 segundos) para terminar o comando de voz (voice command).
- Enquanto está a usar o comando de voz (voice command), pressione no controlo remoto no volante ou numa outra tecla e o comando de voz (voice command) termina.
- Na posição em que o sistema está à espera do seu comando de voz (voice command) diga cancelar "cancel" ou fim "end" para terminar o comando de voz (voice command).
- Na posição em que o sistema está à espera do seu comando de voz (voice command), pressione rapidamente a  tecla (menos de 0,8 segundos) para terminar o comando de voz (voice command).

\* Ilustração como utilizar o comando de voz (voice commands)

- Iniciar o comando de voz.

Pressione rapidamente a  tecla (menos de 0,8 segundos):

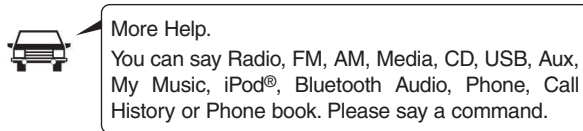
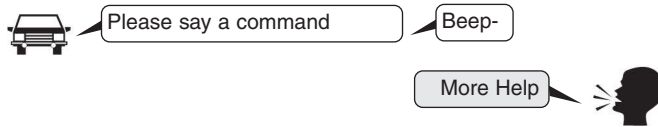

- Saltar a Mensagem de Orientação (Guidance Message).

Pressione rapidamente a  tecla (menos de 0,8 segundos):

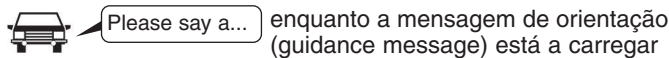

Pressione rapidamente a  tecla (menos de 0,8 segundos)



- Finalizar o Comando de Voz (voice command).

Pressione rapidamente a  tecla (menos de 0,8 segundos):

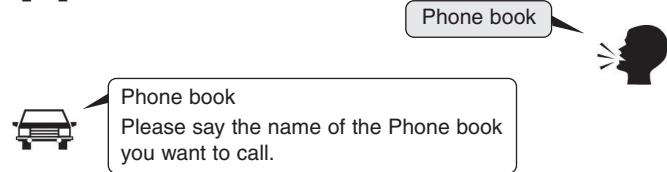

### Lista de Comandos de Voz (Voice Command List)

- Comandos habituais: Na maioria das operações estes comandos podem ser utilizados. (No entanto é possível que alguns comandos não estejam disponíveis durante algumas operações)

Comando	Função
Mais ajuda (Help)	Permite orientação em comandos que podem ser usados em qualquer parte do sistema
Ajuda (Help)	Permite orientação em comandos que podem ser usados com o modo actual.
Chama <Nome> <Name>	Chama <Nome> <Name> guardado na agenda telefónica (phone book) Ex) Chama "John"
Telemóvel	Permite orientação em comandos relacionados com o telemóvel (Phone). Depois de dar o comando, diga "Call History" historial de chamadas, "Phone book agenda telefónica, "Dial Number" número de chamada para executar as funções correspondentes.
Historial de chamadas (Call History)	O historial de chamadas (Call History) surge no ecrã.
Agenda telefónica (Phone book)	A agenda telefónica (Phone book) surge no ecrã. Depois de gravar este comando, diga o nome que está gravado na agenda telefónica (phone book) para ligação automática da chamada telefónica.
Discar o Número (Dial Number)	O número discado (Dial number) surge no ecrã. Depois de gravar este comando, diga o número para quem quer fazer a chamada telefónica.
Voltar a ligar (Redial)	Remarcação do último número contactado

Comando	Função
Rádio	<ul style="list-style-type: none"> <li>Quando escuta o rádio, surge a próxima frequência no ecrã. (FM1→FM2→FMA→AM→AMA)</li> <li>Quando escuta num modo diferente, surge a frequência mais recente no ecrã.</li> </ul>
FM	<ul style="list-style-type: none"> <li>Quando escuta o rádio FM, mantém o modo actual.</li> <li>Quando escuta num modo diferente, surge a frequência FM mais recente no ecrã.</li> </ul>
FM1 (FM One (um))	Surge FM1 no ecrã.
FM2 (FM Two(dois))	Surge FM2 no ecrã.
FMA	Surge FMA no ecrã.
AM	Surge AM no ecrã.
AMA	Surge AMA no ecrã.
FM Preset (pré-ajustados) 1~6	Executa a frequência mais recente gravada em FM Preset (pré-ajustados) 1~6.
AM Preset (pré-ajustados) 1~6	Executa a frequência gravada em FM Preset (pré-ajustados) 1~6.
FM Preset (pré-ajustados) 87,5~107,9	Executa a estação de rádio FM da frequência.

Comando	Função
AM Preset (pré-ajustados) 530~1710	Executa a estação de rádio AM da frequência.
TA on (ligado)	Permite informação de trânsito
TA off (desligado)	Desliga a informação de trânsito
Notícias on (ligado)	Permite dispositivo de notícias RDS
Notícias off (desligado)	Desliga dispositivo de notícias RDS
Media	Move os media mais recentemente executados no ecrã
Executa a pista 1~30	Se foi introduzido um CD de música, executa a pista correspondente.
CD	Reproduz a música memorizada no CD.
Procura CD	Move para a pista do CD ou ficheiro seleccionado no ecrã. <ul style="list-style-type: none"> <li>• Para CD's áudio, mova para o ecrã e escolha a pista a executar.</li> <li>• Move para o ficheiro MP3 CD seleccionado no ecrã. Depois de operar o dispositivo manualmente para seleccionar e tocar música.</li> </ul>
USB	Toca música do USB

Comando	Função
Procura USB	Move para ficheiro USB seleccionado no ecrã. Depois de operar o dispositivo manualmente para seleccionar e tocar música.
iPod®	Toca música do iPod®
Procura iPod®	Move para o ficheiro do iPod® seleccionado no ecrã. Depois de operar o dispositivo manualmente para seleccionar e tocar música.
My Music	Reproduz a música memorizada no My Music.
Procura My Music	Move para o ficheiro do My Music seleccionado no ecrã. Depois de operar o dispositivo manualmente para seleccionar e tocar música.
UX (Auxiliary) (Auxiliar)	Reproduz o dispositivo externo conectado.
Bluetooth® Áudio	Executa a música gravada e ligada através do dispositivo <i>Bluetooth®</i> Wireless Technology.
Mute (Modo Mudo)	Volume do rádio ou música ficam em modo mudo.
Perdoe?	Repete o comentário mais recente.
Cancelar (Sair)	Finalizar o Comando de Voz (voice command).

- Comandos de rádio FM/AM Comandos disponíveis durante operações com rádio FM, AM

Comando	Função
Preset (pré-ajustados) 1~6	Executa a frequência gravada em Preset (pré-ajustados) 1~6.
Auto Store (gravação automática)	Selecciona automaticamente as frequências com recepção superior e guarda-as em Preset (pré-ajuste) 1~6.
Preset (pré-ajuste) 1~6	Guarda a frequência a actual em Preset (pré-ajuste) 1~6.
Procurar em frente	Executa a próxima frequência.
Procurar para trás	Executa a frequência anterior.
Preset seguinte (pré-ajuste seguinte)	Selecciona o número actual da mais recente frequência actual seleccionada (Exemplo: Quando está a ouvir o número 3 e executa preset (pré-ajuste), de seguida o número 4 fica seleccionado)
Preset (pré-ajuste) prévio	Selecciona o número imediatamente anterior ao preset (pré-ajuste) actual. (Exemplo: Quando está a ouvir o número 3 e executa preset (pré-ajuste), de seguida o número 2 fica seleccionado)
VARRIMENTO (SCAN)	Faz scan (busca) frequências da emissão actual e executa-as durante 10 segundos cada.
Preset (pré-ajuste) de Scan (busca)	Muda para a memória seguinte das frequências memorizadas presentemente e executa-as durante 10 segundos cada.

Comando	Função
AF on (ligado)	Permite dispositivo de frequência alternativo
AF off (desligado)	Não permite dispositivo de frequência alternativo
Região (País)	Permite dispositivo da região

- Comandos CD Áudio: Comandos disponíveis durante a utilização de CD Audio.

Comando	Função
Região off (desligado)	Não permite dispositivo da região
Tipo do programa	Muda para a selecção tipo programa RDS no ecrã. Depois de operar o dispositivo manualmente para seleccionar o tipo de programa escolhido.
Random (ordem aleatória)	Executa as pistas gravadas no CD na ordem aleatória.
Random (ordem aleatória) off (desligado)	Cancela a ordem aleatória na ordem sequencial.
Repeat (repetição)	Repete a faixa actual.
Repeat off (repetição desligada)	Cancela a repetição de faixa a faixa na ordem sequencial.
Próxima faixa	Para ouvir a faixa a seguir.
Faixa anterior	Para ouvir a faixa anterior.
VARRIMENTO (SCAN)	Realiza um varrimento (scan) das faixas depois da seguinte durante 10 segundos cada.
Faixa 1~30	Executa o número da faixa pretendida.
Procura a faixa	Move para a faixa seleccionada no ecrã. Depois, diga o nome da faixa para executar a mesma.
Informação	Visualiza informações sobre a faixa actual.

- Comandos MP3 CD, USB: Comandos disponíveis durante a utilização de USB e MP3 CD

Comando	Função
Random (ordem aleatória)	Executa as faixas gravadas na pasta na ordem aleatória.
All Random (Tudo por ordem aleatória)	Executa todas as faixas gravadas na ordem aleatória.
Randon (ordem aleatória) off (desligado)	Cancela a ordem aleatória para executar ficheiros por ordem sequencial.
Repeat (repetição)	Repete a faixa actual.
Repete a pasta	Repete todos os ficheiros da pasta actual
Repeat off (repetição desligada)	Cancela a repetição para executar ficheiros por ordem sequencial.
Próximo ficheiro	Para ouvir o ficheiro a seguir.
Ficheiro anterior	Para ouvir o ficheiro anterior.
VARRIMENTO (SCAN)	Realiza um varrimento (scan) das faixas durante 10 segundos cada.
Procura ficheiro	Move para o ficheiro seleccionado no ecrã.
Busca de pasta (Folder Search)	Move para a pasta seleccionada no ecrã.
Informação	Visualiza informações sobre o ficheiro actual.
Copy (Copiar)	Copia o ficheiro actual para o My Music.

- Comandos iPod®: Comandos disponíveis durante a operação iPod®.

Comando	Função
All Random (Tudo por ordem aleatória)	Executa todas as músicas gravadas na ordem aleatória.
Random (ordem aleatória)	Reproduz as faixas da categoria actual por ordem aleatória.
Random (ordem aleatória) off (desligado)	Cancela a ordem aleatória para executar música a musica por ordem sequencial.
Repeat (repetição)	Repete a faixa actual.
Repeat off (repetição desligada)	Cancela repetição para executar música a musica por ordem sequencial.
Próxima música	Para ouvir a faixa a seguir.
Música anterior	Para ouvir a música anterior.
Procurar música	Move para a música seleccionada no ecrã.
Informação	Visualiza o ecrã informativo da faixa actual..

- Comandos My Music: Comandos disponíveis durante a utilização de a Minha Música (My Music)

Comando	Função
Random (ordem aleatória)	Executa todas as faixas gravadas na ordem aleatória.
Random (ordem aleatória) off (desligado)	Cancela a ordem aleatória para executar ficheiros por ordem sequencial.
Repeat (repetição)	Repete a faixa actual.
Repeat off (repetição desligada)	Cancela a repetição para executar ficheiros por ordem sequencial.
Próximo ficheiro	Para ouvir o ficheiro a seguir.
Ficheiro anterior	Para ouvir o ficheiro anterior.
VARRIMENTO (SCAN)	Realiza um varrimento (scan) das faixas durante 10 segundos cada.
Procura ficheiro	Move para o ficheiro seleccionado no ecrã.
Informação	Visualiza informações sobre o ficheiro actual.
Eliminar (Delete)	Elimina o ficheiro actual. Ignore o processo de confirmação adicional
Eliminar tudo	Elimina todos os ficheiros memorizados em My Music. Ignore o processo de confirmação adicional

- Comandos disponíveis durante a transmissão áudio do *Bluetooth®* Wireless Technology no comando no telemóvel.

<b>Comando</b>	<b>Função</b>
Tocar	Toca a música actual em pausa.
Pausa	Faz pausa na música actual.



# Sistema de áudio

Sistema de áudio.....	5-2	• Modo do telemóvel .....	5-108
• Antena.....	5-2	• <i>Bluetooth</i> ® Wireless Technology (Tipo B-1, Tipo B-2, Tipo B-3).....	5-109
• Comando de áudio no volante .....	5-3	• <i>Bluetooth</i> ® Wireless Technology (Tipo B-4) .....	5-116
• Entrada Aux, USB.....	5-4	• Modo Reconhecimento de voz (voice recognition).....	5-123
• Como funciona o Sistema de rádio-estereofonia ....	5-4	• Modo de Configuração (Tipo B-1, Tipo B-2, Tipo B-3).....	5-132
Áudio (Sem ecrã táctil) .....	5-7	• Modo de Configuração (Tipo B-4).....	5-141
• Características do seu áudio.....	5-8	• Câmara para controlar manobra de marcha atrás.....	5-149
• Modo de Rádio (Tipo A-1, Tipo A-2, Tipo A-5, Tipo A-6 com RDS).....	5-33	Declaração de conformidade.....	5-150
• Modo de Rádio (Tipo A-3, Tipo A-4, Tipo A-7, Tipo A-8) .....	5-35	• FCC.....	5-150
• Modo de Média .....	5-36	• CE.....	5-152
• Modo do telemóvel .....	5-43	• NCC para Taiwan .....	5-153
• Reconhecimento de voz (voice recognition) .....	5-45	• ANATEL para o Brasil .....	5-154
• Modo de configuração (Tipo A-1, Tipo A-2, Tipo A-3, Tipo A-4, Tipo A-5, Tipo A-6).....	5-53	• IFETEL .....	5-156
• Modo de configuração (Tipo A-7, Tipo A-8).....	5-62		
Áudio (Sem ecrã táctil) .....	5-70		
• Características do seu áudio.....	5-71		
• Modo de Rádio (Tipo B-1, Tipo B-2).....	5-86		
• Modo de Rádio (Tipo B-3) .....	5-89		
• Modo de Rádio (Tipo B-4) .....	5-91		
• Modo Media.....	5-93		

## SISTEMA DE ÁUDIO

### \* INFORMAÇÃO

Se instalar um farol HID depois da compra do seu carro, o sistema audio e os dispositivos electrónicos do veículo poderão apresentar um funcionamento deficiente.

\* Se o seu veículo estiver equipado com o sistema AVN (Audio, Vídeo e Navegação), para informações mais detalhadas consulte o manual que é fornecido em separado.

### Antena

#### Antena tipo haste

■ Tipo A

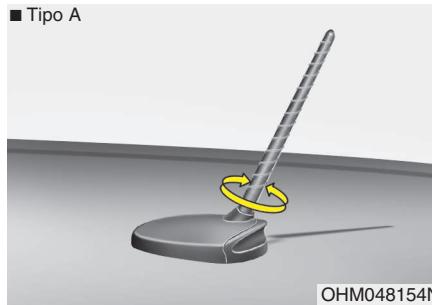

■ Tipo B

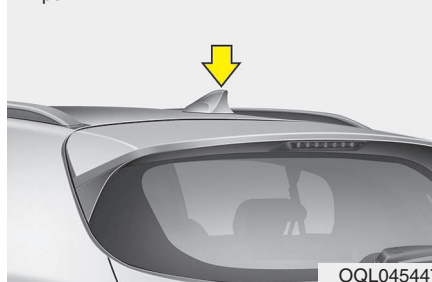

O seu veículo usa uma antena de tejadilho para captar sinais de emissão AM e FM. Esta antena é removível. Para retirar a haste da antena, rode-a no sentido contrário ao dos ponteiros do relógio. Para instalar a antena, rode-a no sentido dos ponteiros do relógio.

#### Antena tipo barbatana de tubarão (se equipado).

A antena barbatana de tubarão recebe os dados transmitidos.

#### ⚠ ATENÇÃO - Antena tipo haste

- Antes de entrar num local com pouca altura ou num posto de lavagem automática, retire a haste da antena fazendo-a rodar no sentido contrário ao dos ponteiros de relógio. Se não o fizer, a antena poderá ficar danificada.
- Quando tornar a instalar a haste da antena, é importante que esta fique bem apertada e ajustada na posição vertical para garantir uma boa receção. Mas pode retirá-la para estacionar o veículo ou colocar carga sobre as barras de tejadilho.
- Se transportar carga no porta-bagagens do tejadilho, não a coloque perto da antena, para garantir uma boa recepção.

## Comando de áudio no volante (se instalado)

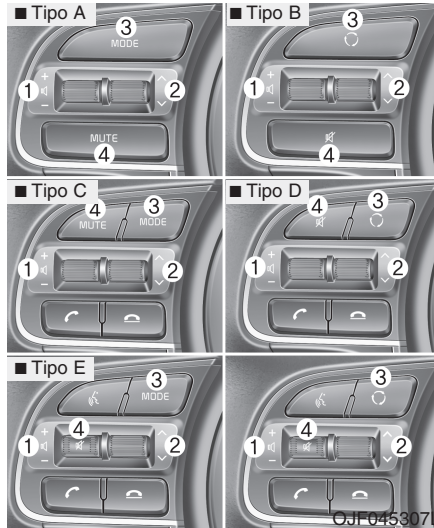

O botão de comando de áudio no volante promove uma condução mais segura.

### **⚠ ATENÇÃO**

**Não utilize simultaneamente os botões de comando remoto de áudio.**

### **VOLUME (+ / -) (1)**

- Carregue no botão com a seta para cima para aumentar (+) o volume.
- Carregue no botão com a seta para baixo para diminuir (-) o volume.

### **SEEK/PRESET (^ / v) (2)**

O comando SEEK/PRESET (Busca/Predefinição) tem funções diferentes conforme o modo do sistema. Para realizar as funções que se seguem é necessário premir o comando durante 0,8 segundos ou mais.

### **Modo RADIO**

Funciona como o botão de selecção 'AUTO SEEK'.

### **Modo CD/USB/iPod®**

Funciona como o botão 'FF/REW'.

Se carregar no botão 'SEEK/PRESET' durante menos de 0,8 segundos, este terá as funções que se seguem, consoante o modo.

### **Modo RADIO**

Funciona como o botão de selecção 'PRESET STATION'.

### **Modo CD/USB/iPod®**

Funciona como o botão 'TRACK UP/DOWN'.

### **MODE (circular) (3)**

Pressione o botão para alterar a fonte de áudio.

FM → AM → CD → USB/iPod® → AUX → MY MUSIC → Bluetooth® Wireless Technology audio

### **MUTE (microfone) (4)**

- Pressione o botão para silenciar o som.
- Pressione o botão para desligar o microfone durante uma chamada telefónica.

Para saber mais pormenores sobre os botões de comando do sistema de áudio, consulte as páginas seguintes deste capítulo.

### Entrada Aux, USB

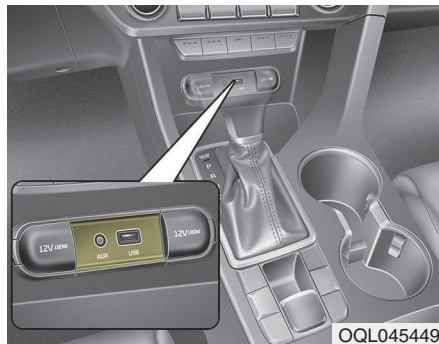

Pode usar uma entrada AUX para ligar dispositivos áudio e uma entrada USB para ligar um dispositivo USB ou iPod®.

### \* INFORMAÇÃO

Se utilizar um aparelho de áudio portátil ligado à tomada eléctrica, pode ouvir ruído durante a reprodução. Se isso acontecer, utilize a fonte de energia do aparelho de áudio portátil.

\* iPod® é uma marca registada da Apple Inc.

### Como funciona o Sistema de rádio-estereofonia

#### FM reception

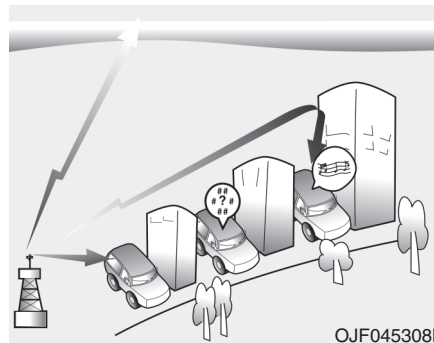

Os sinais de rádio AM e FM são emitidos a partir de antenas localizadas à volta da sua cidade. Estes sinais são interceptados pela antena no guardalamas do seu carro. Este sinal é depois recebido pelo rádio e vai para os altifalantes.

Quando um sinal forte alcança a sua antena, o sistema altamente sofisticado do seu sistema audio, assegura uma reprodução da mais alta qualidade.

No entanto, em certos casos, o sinal que chega ao seu receptor não é suficientemente forte e claro.

Isto pode dever-se a factores, como sejam a distancia do emissor, a presença de outras estações com sinais fortes ou a presença de edifícios, pontes outras grandes obstruções na área.

### Recepção em AM (MW, LW)

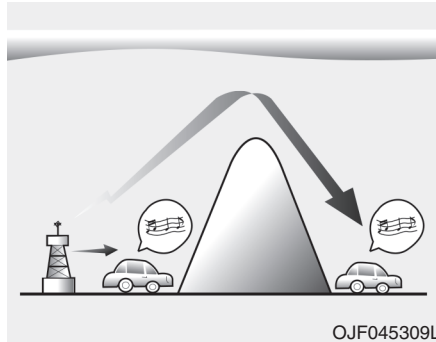

A recepção dos sinais de AM é, normalmente, melhor do que em FM. Isto deve-se ao facto das ondas de AM serem transmitidas em baixas frequências. Estas ondas longas, de baixa frequência podem seguir a curvatura da Terra, em vez de seguirem a direito para a atmosfera. Além disso, dão a volta aos obstáculos, assegurando assim uma cobertura mais perfeita.

### Emissor de FM

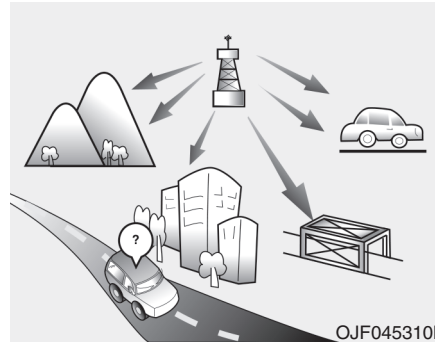

As emissões de FM são transmitidas a frequências mais elevadas e não curvam de acordo com a superfície da Terra. Nestas condições, as emissões em FM começam a desaparecer a distancias muito curtas do emissor. Além disso, o sinal de FM é mais facilmente afectado por edifícios, montanhas ou outros obstáculos. Tudo isto poderá levá-lo a pensar que há qualquer problema com o seu receptor.

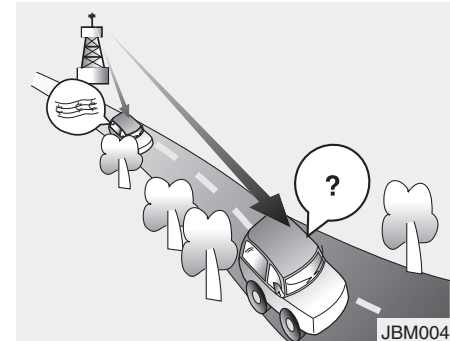

- Fading (Diminuição de sinal) - À medida que o seu carro se afasta do emissor, o sinal vai enfraquecendo e o som começa a desaparecer. Quando isto acontecer, sugerimos que sintonise outra estação com sinal mais forte.
- Sons agudos/estática - Os sinais fracos de FM ou as grandes obstruções entre o emissor e o seu rádio, podem afectar o sinal, dando origem à recepção de sinais agudos ou estática. A redução no botão de controle dos agudos poderá diminuir este efeito até que o problema seja ultrapassado.

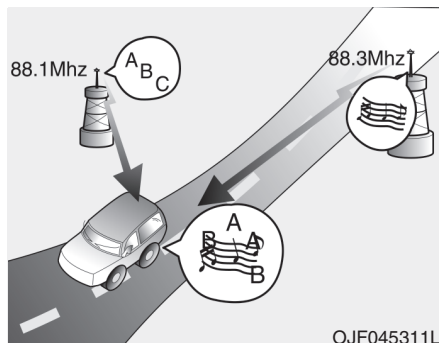

OJF045311L

- Sobreposição de estações - à medida que o sinal de FM vai enfraquecendo, outro sinal mais forte, próximo desta Frequência, começará a ser recebido. Isto deve-se ao facto que o seu rádio foi concebido para fixar o sinal mais forte. Se tal acontecer, sintonizar outra estação com um sinal mais forte.
- Recepção múltipla - Sinais de rádio, recebidos de diversas origens podem causar distorções e sinais agudos. A causa desta anomalia é o facto de se estarem a receber sinais simultâneos, directos e reflectidos, da mesma estação, ou por sinais de duas estações diferentes mas com frequências muito próximas. Se tal acontecer, sintonizar uma estação de frequência diferente até que esta situação deixe de existir.

### **Utilização de um telemóvel ou rádio de duas vias**

Quando se utiliza um telemóvel no interior da viatura, este poderá provocar interferências no sistema de áudio. Isto não significa que existe qualquer problema com o equipamento de áudio. Nestes casos, utilizar o telemóvel num local o mais afastado possível do equipamento de áudio.

### **⚠ ATENÇÃO**

**Quando utilizar sistemas de comunicação tais como telemóveis ou equipamentos de rádio no interior da viatura, deverá ser montada uma antena exterior. Quando se utiliza um telemóvel ou equipamento de rádio utilizando antenas no interior de veículo, estas podem interferir com o sistema eléctrico da viatura e afectar adversamente o funcionamento do veículo.**

### **⚠ AVISO**

**Não deve utilizar o telefone celular enquanto conduz; pare a viatura em lugar seguro antes de o fazer.**

## ÁUDIO (Sem ecrã táctil)

■ Tipo A-1



(Com *Bluetooth*® Wireless Technology)

■ Tipo A-2



QLA50000EE/QLA50001EE

## Características do seu áudio



### (1) EJECT

- Ejeta o disco.

### (2) RADIO (Tipo A-1)

- Permite mudar para o modo FM/AM.
- Sempre que carregar no botão, o modo é alterado pela seguinte ordem (com DAB)  
FM1 → FM2 → FMA → DAB1 → DAB2 → AM.  
(Sem DAB)  
FM1 → FM2 → FMA → AM → AMA.

### (3) MEDIA

- Alterações para modo CD, USB(iPod®), AUX, My Music\*, BT Audio\*.
- Cada vez que pressiona a tecla, o modo é alterado pela seguinte ordem CD, USB (iPod®), AUX, My Music\*, BT Audio\*.

\*se instalado

### (4) PHONE (Tipo A-1)

- Permite atuar sobre o ecrã do telemóvel.
- Quando um telemóvel não está conectado, o ecrã está ligado.

### (5) SEEK TRACK

- Modo Radio: Busca automática de frequências que estão a emitir.
- Modos CD, USB, iPod®, My Music\*
  - Pressionar a tecla rapidamente: Alterna entre a próxima ou a música anterior (ficheiro).
  - Pressionar a tecla e manter: Rebobina ou avança a música que está a tocar.

\*se instalado

### (6) Botão PWR/VOL

- Tecla de ligar: Liga e desliga pressionando o botão On/Off.
- Botão do ajuste do volume: Ajusta o volume rodando o botão para a esquerda/direita.



### (7) [1] ~ [6] Memorização (Preset)

- Modo Radio: Grava frequências (estações) ou recebe as frequências gravadas (estações).
- Modos CD, USB, iPod®, My Music\*
  - [RPT] : Repeat (repetição)
  - [RDM] : Random (ordem aleatória)

No Radio, Media, Setup (Configuração), e ecrã pop up do menu, o número do menu é seleccionado.

\*se instalado





### (8) DISP

- Cada vez que pressiona a tecla rapidamente, é configurado o modo de ecrã desligado (Off) → ecrã ligado (Screen On) → e ecrã desligado (Screen Off).
- O Audio funciona e apenas o ecrã é desligado (turned Off).
- No modo ecrã desligado, pressionar qualquer tecla para ligar o ecrã novamente.

### (9) TA/SCAN

- Modo Radio
  - Pressionar a tecla rapidamente: TA On/Off (liga/desliga notícias sobre trânsito)
  - Pressionar a tecla e manter: Apresenta cada umas das faixas (ficheiro) durante 5 segundos.
- Modos CD, USB, My Music\*
  - Pressionar a tecla e manter: Pode ouvir cada faixa (ficheiro) durante 10 segundos cada.
  - Pressione a tecla novamente e continue a ouvir a faixa actual (ficheiro).

\*se instalado

### (10) SETUP/CLOCK

- Pressionar a tecla rapidamente: Muda para o modo de configuração do ecrã, música, relógio, telefone.
- Pressionar a tecla e manter: Muda no ecrã para o modo de configuração das horas.

### (11) MENU

- Apresenta os menus para o modo actual.
- Lista iPod®: Passa para a pasta.

### (12) FOLDER

- Modos MP3 CD, USB: Pesquisa de ficheiro.

### (13) Botão TUNE

- Modo radio: Muda a frequência rodando o botão para a esquerda/direita.
- Modos CD, USB, iPod®, My Music\*: Procura as faixas (ficheiros) rodando o botão para a esquerda/direita.

Quando surge a música/faixa desejada no ecrã, pressione o botão para reproduzir a música.

- Apresenta todos os menus e seleciona-os.

\*se instalado



### (14) **FM (Tipo A-2)**

- Passa para o modo FM.
- Cada vez que a tecla é pressionada, o modo altera pela seguinte ordem (com DAB)  
FM1 → FM2 → FMA → DAB1 → DAB2.  
(Sem DAB)  
FM1 → FM2 → FMA.

### (15) **AM (Tipo A-2)**

- Permite mudar para o modo AM → AMA.

■ Tipo A-3



(Com *Bluetooth*® Wireless Technology)

■ Tipo A-4



QLA50002EE/QLA50003EE

## Características do seu áudio



### (1) EJECT

- Ejeta o disco.

### (2) RADIO (Tipo A-3)

- Muda para o modo FM/AM.
- Sempre que carregar no botão o modo é alterado pela seguinte ordem: FM1 → FM2 → FMA → AM → AMA.

### (3) MÉDIA

- Permite mudar para o modo CD, USB (iPod®), AUX, My Music\*, BT Audio\*.
- Sempre que se pressiona o botão, o modo é alterado pela seguinte ordem: CD, USB (iPod®), AUX, My Music\*, BT Audio.

\* se equipado

### (4) PHONE (Tipo A-3)

- Permite atuar sobre o ecrã do telemóvel.
- Se o sistema não estiver ligado a nenhum telemóvel, surge o ecrã de ligação.

### (5) SEEK TRACK

- Modo de Rádio: Permite realizar uma busca automática de frequências de emissão de rádio.
- Modo CD, USB, iPod®, My Music\*
  - Pressione brevemente o botão para passar para o tema (ficheiro) seguinte ou anterior.
  - Pressione e mantenha a pressão sobre a tecla para fazer recuar ou avançar rapidamente.

\* se equipado

### (6) Botão PWR/VOL

- Botão para ligar/desligar: Permite ligar e desligar premindo o botão.
- Botão do volume: Permite ajustar o volume rodando o botão para a esquerda ou para a direita.



### (7) [1] ~ [6] (Predefinições)

- Modo de Rádio: Permite memorizar as frequências (canais) ou receber as frequências memorizadas (canais)
- Modo CD, USB, iPod®, My Music\*
  - [RPT] : Repetir
  - [RDM] : Ordem aleatória

No ecrã sobreposto de Radio, Media, Setup e Menu, seleciona-se o número de menu.

\* se equipado

**(8) DISP**

- Cada vez que o botão é pressionado brevemente, o ecrã desliga-se → o ecrã liga-se → o ecrã desliga-se.
- Mantém-se o funcionamento do áudio e apenas o ecrã é desligado.
- No estado de ecrã desligado, pressione qualquer botão para ligar novamente o ecrã.

**(9) SCAN**

- Modo de Rádio
  - Pressione o botão para sintonizar cada posto de rádio durante 5 segundos cada.
- Modo CD, USB, My Music\*
  - Pressione o botão para ouvir cada tema (ficheiro) durante 10 segundos cada.
  - Pressione novamente o botão para continuar a ouvir o tema (ficheiro) atual.

\* se equipado

**(10) SETUP/CLOCK**

- Pressione brevemente o botão para passar para os modos de definição do visor, som, relógio, telefone, sistema.
- Pressione e mantenha a pressão sobre o botão para passar para o ecrã de definição das horas.

**(11) MENU**

- Permite visualizar os menus no modo atual.
- Lista iPod®: Passa para a categoria superior.

**(12) FOLDER**

- Modo MP3 CD/USB: Busca de pastas

**(13) Botão TUNE**

- Modo de Rádio: Permite mudar a frequência rodando o botão para a esquerda ou para a direita.
- Modo CD, USB, iPod®, My Music\*: Permite procurar temas (ficheiros) rodando o botão para a esquerda ou para a direita. Quando visualizar o tema pretendido, pressione o botão para ouvir a canção.
- Permite mudar o foco em todos os menus de seleção e selecionar os menus.

\* se equipado



### (14) FM (Tipo A-4)

- Muda para o modo FM.
- Sempre que carregar no botão, o modo é alterado pela seguinte ordem: FM1 → FM2 → FMA.

### (15) AM (Tipo A-4)

- Muda para o modo AM → AMA.

■ Tipo A-5



(Com *Bluetooth*<sup>®</sup> Wireless Technology)

■ Tipo A-6



QLA50004EE/QLA50005EE

## Características do seu áudio



### (1) EJECT

- Ejeta o disco.

### (2) RADIO (Tipo A-5)

- Permite mudar para o modo FM/AM.
- Sempre que carregar no botão, o modo é alterado pela seguinte ordem:  
FM1 → FM2 → FMA → AM → AMA.

### (3) MEDIA

- Alterações para modo CD, USB(iPod®), AUX, My Music\*, BT Audio\*.
- Cada vez que pressiona a tecla, o modo é alterado pela seguinte ordem CD, USB (iPod®), AUX, My Music\*, BT Audio\*.

\*se instalado

### (4) PHONE (Tipo A-5)

- Permite atuar sobre o ecrã do telemóvel.
- Quando um telemóvel não está conectado, o ecrã está ligado.

### (5) SEEK TRACK

- Modo Radio: Busca automática de frequências que estão a emitir.
- Modos CD, USB, iPod®, My Music\*
  - Pressionar a tecla rapidamente: Alterna entre a próxima ou a música anterior (ficheiro).
  - Pressionar a tecla e manter: Rebobina ou avança a música que está a tocar.

\*se instalado

### (6) Botão PWR/VOL

- Tecla de ligar: Liga e desliga pressionando o botão On/Off.
- Botão do ajuste do volume: Ajusta o volume rodando o botão para a esquerda/direita.



### (7) [1] ~ [6] Memorização (Preset)

- Modo Radio: Grava frequências (estações) ou recebe as frequências gravadas (estações).
- Modos CD, USB, iPod®, My Music\*
  - [RPT] : Repeat (repetição)
  - [RDM] : Random (ordem aleatória)

No Radio, Media, Setup (Configuração), e ecrã pop up do menu, o número do menu é seleccionado.

\*se instalado





### (8) DISP

- Cada vez que pressiona a tecla rapidamente (menos de 0,8 segundos), é configurado o modo de ecrã desligado (Off) → ecrã ligado (Screen On) → e ecrã desligado (Screen Off).
- O Audio funciona e apenas o ecrã é desligado (turned Off).
- No modo ecrã desligado, pressionar qualquer tecla para ligar o ecrã novamente.

### (9) TA/SCAN

- Modo Radio
  - Pressionar a tecla rapidamente: TA On/Off (liga/desliga notícias sobre trânsito)
  - Pressionar a tecla e manter: Apresenta cada umas das faixas (ficheiro) durante 5 segundos.
- Modos CD, USB, My Music\*
  - Pressionar a tecla e manter: Pode ouvir cada faixa (ficheiro) durante 10 segundos cada.
  - Pressione a tecla novamente e continue a ouvir a faixa actual (ficheiro).

\*se instalado

### (10) SETUP/CLOCK

- Pressionar a tecla rapidamente: Muda para o modo de configuração do ecrã, música, relógio, telefone.
- Pressionar a tecla e manter: Muda no ecrã para o modo de configuração das horas.

### (11) MENU

- Apresenta os menus para o modo actual.
- Lista iPod®: Passa para a pasta.

### (12) FOLDER

- Modos MP3 CD, USB: Pesquisa de ficheiro.

### (13) Botão TUNE

- Modo radio: Muda a frequência rodando o botão para a esquerda/direita.
- Modos CD, USB, iPod®, My Music\*: Procura as faixas (ficheiros) rodando o botão para a esquerda/direita.

Quando surge a música/faixa desejada no ecrã, pressione o botão para reproduzir a música.

- Apresenta todos os menus e seleciona-os.

\*se instalado



### (14) FM (Tipo A-6)

- Passa para o modo FM.
- Cada vez que a tecla é pressionada, o modo altera pela seguinte ordem FM1 → FM2.

### (15) AM (Tipo A-6)

- Permite mudar para o modo AM.

■ Tipo A-7



(Com *Bluetooth*® Wireless Technology)

■ Tipo A-8



QLA50006EE/QLA50007EE

## Características do seu áudio



### (1) EJECT

- Ejeta o disco.

### (2) RADIO (Tipo A-7)

- Permite mudar para o modo FM/AM.
- Sempre que carregar no botão, o modo é alterado pela seguinte ordem FM1 → FM2 → AM.

### (3) MEDIA

- Alterações para modo CD, USB(iPod®), AUX, My Music\*, BT Audio\*.
- Cada vez que pressiona a tecla, o modo é alterado pela seguinte ordem CD, USB (iPod®), AUX, My Music\*, BT Audio\*.

\*se instalado

### (4) PHONE (Tipo A-7)

- Permite atuar sobre o ecrã do telemóvel.
- Quando um telemóvel não está conectado, o ecrã está ligado.

### (5) SEEK TRACK

- Modo Radio: Busca automática de frequências que estão a emitir.
- Modos CD, USB, iPod®, My Music\*
  - Pressionar a tecla rapidamente: Alterna entre a próxima ou a música anterior (ficheiro).
  - Pressionar a tecla e manter: Rebobina ou avança a música que está a tocar.

\*se instalado

### (6) Botão PWR/VOL

- Tecla de ligar: Liga e desliga pressionando o botão On/Off.
- Botão do ajuste do volume: Ajusta o volume rodando o botão para a esquerda/direita.



### (7) [1] ~ [6] Memorização (Preset)

- Modo Radio: Grava frequências (estações) ou recebe as frequências gravadas (estações).
- Modos CD, USB, iPod®, My Music\*
  - [RPT] : Repeat (repetição)
  - [RDM] : Random (ordem aleatória)

No Radio, Media, Setup (Configuração), e ecrã pop up do menu, o número do menu é seleccionado.

\*se instalado



### (8) **DISP**

- Cada vez que pressiona a tecla rapidamente, é configurado o modo de ecrã desligado (Off) → ecrã ligado (Screen On) → e ecrã desligado (Screen Off).
- O Audio funciona e apenas o ecrã é desligado (turned Off).
- No modo ecrã desligado, pressionar qualquer tecla para ligar o ecrã novamente.

### (9) **TA/SCAN**

- Modo Radio
  - Pressione o botão: para sintonizar cada posto de rádio durante 5 segundos cada.
- Modos CD, USB, My Music\*
  - Pressionar a tecla e manter: Pode ouvir cada faixa (ficheiro) durante 10 segundos cada.
  - Pressione a tecla novamente e continue a ouvir a faixa actual (ficheiro).

\*se instalado

### (10) **SETUP/CLOCK**

- Pressionar a tecla rapidamente: Muda para o modo de configuração do ecrã, música, relógio, telefone.
- Pressionar a tecla e manter: Muda no ecrã para o modo de configuração das horas.

### (11) **MENU**

- Apresenta os menus para o modo actual.
- Lista iPod®: Passa para a pasta.

### (12) **FOLDER**

- Modos MP3 CD, USB: Pesquisa de ficheiro.

### (13) Botão **TUNE**

- Modo radio: Muda a frequência rodando o botão para a esquerda/direita.
- Modos CD, USB, iPod®, My Music\*: Procura as faixas (ficheiros) rodando o botão para a esquerda/direita.

Quando surge a música/faixa desejada no ecrã, pressione o botão para reproduzir a música.

- Apresenta todos os menus e seleciona-os.

\*se instalado



### (14) FM (Tipo A-8)

- Passa para o modo FM.
- Cada vez que a tecla é pressionada, o modo altera pela seguinte ordem FM1 → FM2.

### (15) AM (Tipo A-8)

- Permite mudar para o modo AM.

**\* INFORMAÇÃO - Utilização de discos**

- Se a temperatura no interior do veículo é demasiado elevada, abrir os vidros para ventilar antes de utilizar o sistema.
- É ilegal copiar e utilizar ficheiros MP3/WMA sem permissão. Utilize CDs legalmente aceites.
- Não aplicar agentes voláteis, tais como benzina ou mais finos, produtos de limpeza normais e pulverizadores magnéticos em CDs adequados para discos analógicos.
- Para prevenir danificar a superfície do disco, segurar no CD pelo rebordo ou no buraco ao centro.
- Limpar a superfície do disco com um pedaço de tecido macio antes de pôr a tocar (limpar do centro em direção ao exterior).
- No danificar a superfície do disco ou colar postit ou papel na mesma.
- Assegurar-se que apenas entram CDs no leitor de CDs (não introduzir mais que um CD ao mesmo tempo).
- Manter os CDs nas caixas depois e utilizar para protegê-los de eventuais riscos ou sujidade.

- Dependendo do tipo de leitor de CD-R/CD-RW CDs, determinados CDs podem não funcionar normalmente, de acordo com os fabricantes ou com os métodos de gravação. Neste tipo de circunstâncias, insistir pode causar danos no seu sistema áudio.

**\* INFORMAÇÃO - Reproduzir um CD áudio incompatível e protegido**

Alguns CDs com copia protegida que não cumpram as normas standard internacionais áudio (Red Book-Livro Vermelho), não devem ser reproduzidos no seu sistema áudio. Por favor notar que a incapacidade de reprodução de um CD com cópia protegida, pode indicar que o CD tem defeito e não o leitor de CDs.

**INFORMAÇÃO:**

**Ordem da reprodução (ficheiros):**

1. Ordem das músicas em reprodução: ① a ⑭ ,
2. Ordem dos ficheiros em reprodução:

\* Se a pasta não tem músicas, essa mesma pasta não é visível.

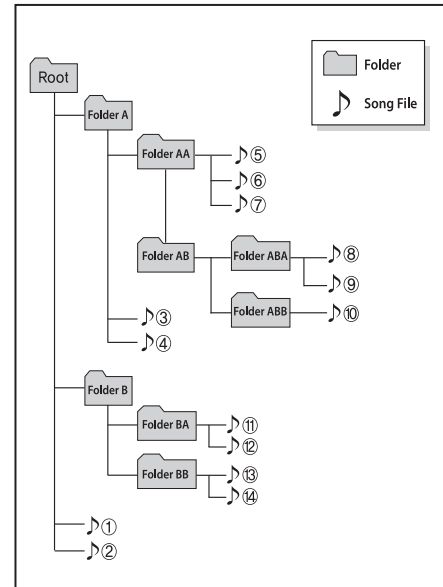
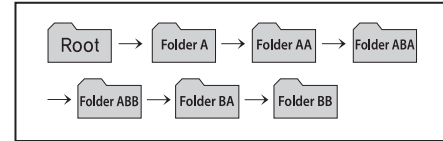

**⚠️ AVISO**

- Não olhe para o ecrã enquanto conduz. Fixar o ecrã durante longos períodos de tempo pode levar a acidentes de viação.
- Não desmontar, montar ou modificar o sistema áudio. Tais atos podem resultar em acidentes, incêndio, ou choques elétricos.
- Utilizar o telefone no carro pode conduzir a falha de atenção das condições do tráfico e potenciar a possibilidade de acidentes. Utilizar o equipamento de telefone depois de estacionar o veículo.
- Prestar atenção para não derramar água ou introduzir objetos estranhos para dentro do dispositivo. Tais atos poderiam provocar fumos, incêndio, ou o mau funcionamento do produto.

(Continua)

(Continua)

- Deve abster-se de utilizar se o ecrã está branco ou não se consegue ouvir o som. É sinal de mau funcionamento do produto. Insistir usar nestas condições pode conduzir a acidentes (incêndios, choques elétricos) ou mau funcionamento dos produtos.
- Não toque na antena durante uma trovoadas ou relâmpagos dado que tal procedimento pode provocar choque elétrico violento.
- Não pare ou estacione em zonas restritas para operar com o produto. Esse tipo de procedimento pode conduzir a acidentes de viação.
- Use o sistema com a ignição ligada. O uso prolongado do sistema com a ignição desligada poderá descarregar a bateria.

**⚠️ AVISO**

Conduzir distraído pode resultar na perda de controlo sobre o veículo e ser responsável por um acidente resultando em ferimentos graves ou até mesmo conduzir à morte dos ocupantes. A responsabilidade principal do condutor é promover uma condução segura e dentro da legalidade. A utilização de dispositivos móveis, ou de outro equipamento, ou de sistemas que privam o olhar atento e afastam o objetivo do condutor numa condução segura do veículo ou que é proibido por lei não deve acontecer.



**⚠ ATENÇÃO**

- *Evite manipular o dispositivo durante a condução pois poderá causar um acidente devido à falta de atenção ao que se passa à sua volta. Estacione primeiro antes de utilizar o dispositivo.*
- *Ajuste o volume num nível que lhe permita ouvir os sons provenientes do exterior do veículo. Se conduzir sem ouvir os sons provenientes do exterior poderá sofrer um acidente.*
- *Preste atenção ao ajuste do volume quando ligar o dispositivo. Uma emissão repentina de volume extremamente alto ao ligar o aparelho poderá afetar a sua capacidade auditiva. (Ajuste o volume num nível adequado antes de desligar o dispositivo.)*

*(Continua)*

*(Continua)*

- *Se quiser mudar a posição da instalação do dispositivo, consulte o local de compra ou o serviço de manutenção. A instalação ou desmontagem do dispositivo exige qualificações técnicas.*
- *Antes de usar este dispositivo ligue a ignição do veículo. Não use o sistema de áudio durante muito tempo com a ignição desligada, pois se o fizer poderá provocar a descarga da bateria.*
- *Não submeta o sistema a choques ou impactos fortes. O LCD ou o ecrã tátil poderá ficar danificado, se a parte da frente do monitor for atingida por uma pressão direta.*

*(Continua)*

*(Continua)*

- *Para limpar o aparelho, desligue-o primeiro e depois use um pano seco e macio. Nunca use materiais agressivos, produtos químicos ou solventes (álcool, benzina, diluentes, etc.), pois estes materiais poderão danificar o painel do aparelho ou deteriorar a cor/qualidade.*
- *Não coloque bebidas perto do sistema de áudio. Se entornar algum líquido poderá causar uma avaria do aparelho.*
- *Em caso de avaria do produto, contacte o local de venda ou centro de manutenção.*
- *Utilizar o sistema audio num ambiente eletromagnetico podem dar-se interferências de ruído.*

### **\* INFORMAÇÃO - UTILIZAR O DISPOSITIVO USB**

- Ao pretender utilizar um dispositivo USB externo, certifique-se que o dispositivo não está ligado quando aciona a ignição. Ligar o dispositivo apenas depois do veículo arrancar.
  - Se ligar o motor com o dispositivo USB conetado, poderá danificar o mesmo. (Os discos USB são muito sensíveis a choques elétricos.)
  - Se ligou ou desligou o motor com o dispositivo externo USB conetado, o dispositivo externo USB poderá não voltar a funcionar.
  - O sistema pode não reconhecer ficheiros MP3 ou WMA que não sejam originais.
- 1) Só reproduz ficheiros MP3 com taxa de compressão entre 8Kbps ~ 320Kbps.
  - 2) Só reproduz ficheiros de música WMA com taxa de compressão entre 8Kbps ~ 320Kbps.
- Tome precauções relativamente a eletricidade estática quando liga ou desliga o dispositivo USB exterior.
  - Um leitor de MP3 incryptado não é reconhecido.

(Continua)

(Continua)

- Dependendo das condições exteriores do dispositivo USB exterior, o dispositivo USB pode ser irreconhecível.
- Se as configurações de formatação bites/setor do dispositivo USB exterior não tiver pelo menos 512BYTE ou 2048BYTE, nesse caso o dispositivo pode não ser reconhecido.
- Utilizar apenas dispositivos USB formatados a FAT 12/16/32.
- Dispositivos USB sem autenticação USB I/F podem não ser reconhecidos.
- Certificar-se que o terminar de ligação USB não esteja em contato direto com o corpo humano ou outros objetos.
- Se ligar e desligar o dispositivo USB continuamente num curto período de tempo, pode vi a partir o dispositivo.
- É possível que oiça um barulho estranho ao ligar ou desligar o dispositivo USB.

(Continua)

(Continua)

- Se desligar o dispositivo USB exterior durante o modo de reprodução USB, o dispositivo USB pode ficar danificado ou com problemas de funcionamento. Por isso, desligar o dispositivo USB exterior quando o sistema audio está desligado ou conetado noutro modo. (p.ex radio, CD)
- Dependendo do tipo e da capacidade do dispositivo USB exterior ou do tipo de ficheiros armazenados, os tempos de reconhecimento dos mesmos é diferente.
- Não utilizar o dispositivo USB para outros fins que não seja para reproduzir ficheiros de música.
- O dispositivo USB não reproduz ficheiros de vídeo.
- Utilizar acessórios USB tais como carregadores ou aquecimentos com recurso a USB I/F podem fazer baixar o desempenho ou causar problemas.

(Continua)

(Continua)

- Se utilizar dispositivos que tenha adquirido separadamente tal como um cabo USB, o sistema audio do veículo pode eventualmente não reconhecer o dispositivo USB. Nesse caso, ligar o dispositivo USB diretamente ao terminal multimedia do veículo.
- Se o dispositivo USB está repartido por drives, só os ficheiros de música da drive de elevada prioridade são reconhecidos pelo sistema audio do veículo.
- Dispositivos como o leitor de MP3/Telefone celular/Máquina digital podem não ser reconhecidos através da ligação padrão USB I/F.
- Alguns telemóveis podem não ser carregados através do dispositivo USB.
- Alguns tipos de USB HDD ou USB não são suportados, uma vez que têm falhas de ligação causadas pelas vibrações do veículo. (tipo ligação i)
- Alguns dispositivos USBs não padronizados (standard) (COBERTURA DE METAL, TIPO USB)

(Continua)

(Continua)

- Alguns leitores de memória USB (ex. CF, SD, micro SD, etc) ou dispositivos exteriores tipo HDD podem não ser reconhecidos.
- Ficheiros de música protegidos por DRM (DIGITAL RIGHTS MANAGEMENT- GESTÃO DE DIREITOS DIGITAIS) não são reconhecidos.
- Os dados armazenados na memória USB podem ser perdidos durante a utilização do sistema audio. Gravar sempre os dados importantes num dispositivo de armazenagem pessoal.
- Por favor evitar utilizar produtos de memorização USB que podem ser usados como chaves de acesso ou acessórios para telemóvel, dado que podem causar danos à ficha de ligação USB. Certificar-se que só utiliza produtos com este tipo de ligação.



### \* INFORMAÇÃO - UTILIZAR O DISPOSITIVO iPod®

- Alguns modelos iPod® não suportam alguns protocolos de comunicação e os ficheiros podem não funcionar corretamente.

Modelos iPod® suportados:

- iPhone® 3GS/4
- iPod® touch (tátil) da 1ª~4ª geração
- iPod® nano da 1ª~6ª geração
- iPod® classic
- A ordem de procura ou de reprodução de músicas no iPod® pode ser diferente da ordem de procura no sistema áudio.
- Se o iPod® desativar devido ao seu mau funcionamento, proceder à formatação (reset) do iPod®. (Reset: Siga as instruções no manual do iPod®)
- Um iPod® que tenha a bateria descarregada poderá não funcionar de modo adequado.

(Continua)

(Continua)

- Alguns dispositivos iPod®, nomeadamente o iPhone pode ser ligado através do interface de ligação do *Bluetooth®* Wireless Technology. O equipamento deve estar equipado com áudio *Bluetooth®* Wireless Technology (como por exemplo uns auscultadores stereo *Bluetooth®* Wireless Technology). O dispositivo pode tocar, mas não pode ser controlado através do sistema áudio.
- Para utilizar o dispositivo iPod® com o áudio, utilize o cabo fornecido juntamente ao adquirir um dispositivo iPod®.
- Podem ocorrer operações inadequadas dependendo das características do seu equipamento iPod®/iPhone®.
- Se o seu iPhone® está ligado a ambos os dispositivos *Bluetooth®* Wireless Technology e USB, o som pode não reproduzir-se com qualidade. No seu iPhone®, seleccione uma ligação Dock ou *Bluetooth®* Wireless Technology para mudar o som de saída (source).

(Continua)

(Continua)

- Quando ligar o iPod® com o cabo de potência do iPod®, introduzir o conector totalmente na tomada multimídia. Se não introduzido totalmente, comunicações entre o iPod® e o sistema áudio podem ser interrompidos.
- Quando ajustar os efeitos de som do iPod® e do sistema de audio, os efeitos de som de ambos os dispositivos ficarão sobrepostos e poderão reduzir ou distorcer a qualidade do som.
- Desativar (desligar) a função do equalizador do iPod® quando estiver a ajustar volume do sistema audio , e desligar o equalizador do sistema audio quando estiver a utilizar o equalizador do iPod®.
- Quando não utilizar o iPod® com o sistema audio do veículo desligue o cabo do iPod®. De outro modo, o dispositivo iPod® pode permanecer no modo acessório e poderá não funcionar corretamente.
- Além do cabo de apoio de 1 m que é fornecido no momento da aquisição de produtos iPod®/iPhone®, o sistema não reconhece outros cabos longos.

**\* INFORMAÇÃO - UTILIZAR O TELEFONE CELULAR COM Bluetooth® Wireless Technology**

- O sistema de mãos livres *Bluetooth® Wireless Technology* trata-se de um dispositivo que permite ao utilizador fazer chamadas telefónicas através do sistema áudio.
- A tecnologia *Bluetooth® Wireless* permite ligar dispositivos entre si num raio restrito, incluindo dispositivos sem fios, auscultadores stereo, controlos remotos sem fios, etc. Para mais informações, consulte o website *Bluetooth® Wireless Technology* em [www.Bluetooth.com](http://www.Bluetooth.com). Antes de usar as funcionalidades de áudio do sistema *Bluetooth® Wireless Technology*.
- A designação de marca e os logos *Bluetooth®* são marcas comerciais propriedades da Bluetooth SIG, Inc. e qualquer utilização das marcas requer licença da Kia. Outras marcas comerciais e designações comerciais são as dos respetivos proprietários. É necessário ter um telefone *Bluetooth®* para utilizar o sistema *Bluetooth® Wireless Technology*.

(Continua)

(Continua)

- As funcionalidades *Bluetooth® Wireless Technology* disponíveis no veículo são as seguintes: Algumas funcionalidades podem não ser suportadas dependendo do seu dispositivo equipado com *Bluetooth® Wireless Technology*.
  - Atender e fazer chamadas através do sistema de mãos livres *Bluetooth® Wireless Technology*
  - Manusear o menu durante a chamada (comutar para chamada privada (private), para chamada em espera (call waiting), e volume de saída (outgoing volume))
  - Fazer a importação (download) do histórico de chamadas (call history)
  - Fazer a importação (download) da agenda telefónica
  - Auto importação (Auto download) da agenda telefónica (phone book)/ histórico de chamadas (call history)
  - Auto ligação do dispositivo *Bluetooth® Wireless Technology - Bluetooth® Wireless Technology Audio*
- Antes de usar as funcionalidades do sistema de áudio relacionadas com o sistema *Bluetooth®*, consulte o Manual de Utilização do seu telemóvel para mais informações sobre as operações *Bluetooth® Wireless Technology* no lado do telemóvel.

(Continua)

(Continua)

- Para usar as funcionalidades *Bluetooth® Wireless Technology* o telemóvel tem que estar emparelhado com o sistema de áudio.
- O emparelhamento e ligação de um telemóvel *Bluetooth® Wireless Technology* só funcionam se a opção *Bluetooth® Wireless Technology* do seu telemóvel tiver sido ligada. (Os métodos de activação da funcionalidade *Bluetooth® Wireless Technology* podem variar conforme os telemóveis).
- Quando conduzir não utilize o telemóvel nem proceda a quaisquer configuração no sistema *Bluetooth® Wireless Technology* (p.ex. emparelhamento do telemóvel).
- Mesmo que o telemóvel disponha da funcionalidade *Bluetooth® Wireless Technology*, o mesmo não será reconhecido durante o processo de procura se este estiver configurado para modo oculto/invisível ou se o sistema de *Bluetooth® Wireless Technology* estiver desligado. Desativar o estado oculto ou ligar o sistema *Bluetooth® Wireless Technology* antes do processo de procura/ligação com o sistema áudio do veículo.

(Continua)

(Continua)

- Não é possível aceder à funcionalidade mãos livres quando usar o seu telemóvel no interior do carro fora da respectiva área de cobertura (por exemplo num túnel, numa garagem subterrânea, numa zona montanhosa, etc.).
- Se o sinal do telemóvel for fraco ou se o ruído no interior do veículo for demasiado elevado, pode ser difícil ouvir a voz do seu interlocutor durante a chamada.
- Não coloque o telemóvel perto ou dentro de objectos metálicos, caso contrário as comunicações com o sistema *Bluetooth*<sup>®</sup> Wireless Technology ou com o servidor do telemóvel podem ser afectadas.
- Utilizar o sistema de áudio num ambiente eletromagnético podem ocorrer interferências ruidosas.
- Alguns telemóveis e outros dispositivos podem causar ruídos de interferência ou falhas de funcionamento do sistema de áudio. Neste caso, se arrumar o dispositivo num local diferente poderá resolver o problema.

(Continua)

(Continua)

- Quando um telemóvel está ligado através do sistema *Bluetooth*<sup>®</sup> Wireless Technology pode descarregar mais depressa do que o habitual devido às operações adicionais relacionadas com o sistema *Bluetooth*<sup>®</sup>.
- Se configurar a prioridade com o arranque da ignição (IGN/ACC ON), o telemóvel *Bluetooth*<sup>®</sup> Wireless Technology é ligado automaticamente. Mesmo que esteja fora do veículo, o telemóvel *Bluetooth*<sup>®</sup> liga-se automaticamente assim que se aproximar do veículo. Se não quiser ligar automaticamente o seu telemóvel *Bluetooth*<sup>®</sup> Wireless Technology, tente fazer o seguinte.
  - 1) Desligar a funcionalidade *Bluetooth*<sup>®</sup> Wireless Technology no seu telemóvel.
  - 2) Desligar a funcionalidade *Bluetooth*<sup>®</sup> Wireless Technology no seu sistema áudio.

(Continua)

(Continua)

- Para desligar a funcionalidade do *Bluetooth*<sup>®</sup> Wireless Technology no sistema áudio do seu veículo, ir a [SETUP/CLOCK] > [Telefone (Phone)] e [desligar (turn off)] o *Bluetooth*<sup>®</sup> Wireless Technology.
- Nalguns equipamentos de telemóvel a ligação *Bluetooth*<sup>®</sup> Wireless Technology pode ficar intermitente e desligar-se. Seguir estas instruções e tentar novamente:
  - 1) Ligar a função *Bluetooth*<sup>®</sup> Wireless Technology com telemóvel desligado/ligado (off/on) e tentar novamente.
  - 2) Desligar/ligar (off/on) a corrente do telemóvel e tentar novamente.
  - 3) Retirar completamente a bateria do telemóvel, reinicie e depois tentar novamente.
  - 4) Reiniciar o sistema de áudio e tentar novamente.
  - 5) Eliminar todos os dispositivo emparelhados, emparelhar e tentar novamente.
- Através do *Bluetooth*<sup>®</sup> Wireless Technology é possível emparelhar até a um máximo de cinco telemóveis ao sistema áudio do veículo.

(Continua)

(Continua)

- Grave o nome do seu telemóvel em Inglês, caso contrário o nome do telemóvel poderá não ser correctamente visualizado.
- O volume e qualidade do sistema de mãos livres pode diferir dependendo do tipo de telemóvel utilizado.
- Apenas um dispositivo com funcionalidade *Bluetooth® Wireless Technology* pode ser ligado de cada vez.
- Nalguns telemóveis ligar a ignição enquanto fala através do sistema mãos-livres *Bluetooth® Wireless Technology* faz com que a chamada caia. (Passe a chamada para o seu telemóvel quando ligar a ignição).
- Se o telemóvel não estiver emparelhado e ligado, não é possível introduzir o modo de telemóvel. Quando estiver emparelhado e ligado, é possível visualizar o ecrã que contém instruções de orientação.

### ATENÇÃO

- *O sistema de mãos livres Bluetooth® Wireless Technology é um dispositivo que permite praticar uma condução segura. Ligar o sistema áudio ao telefone com Bluetooth® Wireless Technology permite ao utilizador fazer, receber chamadas, e ainda gerir a agenda telefónica. Antes de usar o sistema Bluetooth® Wireless Technology, ler com atenção o conteúdo deste manual do utilizador.*
- *A utilização ou as operações de funcionamento em excesso durante a condução podem conduzir a práticas negligentes e causar acidentes.*
- *Não opere o dispositivo de forma excessiva durante o processo de condução.*
- *Olhar para o ecrã durante muito tempo é perigoso e pode causar acidentes.*
- *Enquanto conduz, olhar para ecrã apenas por breves instantes.*

### \* INFORMAÇÃO - Utilização do sistema de reconhecimento de voz (se equipado)

- O dispositivo de reconhecimento de voz deste produto suporta o reconhecimento dos comandos configurados no manual de instruções.
- Enquanto usa o reconhecimento de voz, o controlo remoto no volante ou o dispositivo terminam o reconhecimento de voz e permite-lhe o funcionamento manual das funções pretendidas.
- O microfone situa-se acima da cabeça do condutor. Para melhor desempenho, postura correcta quando utiliza o comando de voz.
- O reconhecimento de voz pode não funcionar correctamente se o ruído exterior é elevado. As condições seguintes podem afectar o desempenho do reconhecimento de voz:
  - Quando as janelas ou o tecto de abrir estão abertos
  - Quando o sistema de aquecimento/arrefecimento está ligado
  - Quando está a passar por baixo de um túnel

(Continua)

(Continua)

- Quando conduz em estradas com pavimento danificado ou de terra batida
- Depois dos contactos *Bluetooth*® Wireless Technology terem sido importados, o sistema irá requerer algum tempo para converter os contactos em informação de voz. Durante este processo, o reconhecimento de voz pode não funcionar correctamente.
- Os contactos importados, os símbolos especiais e os números não são reconhecidos através do reconhecimento de voz. Por exemplo, "# John Doe%&" será reconhecido como "John Doe".



## Modo de Rádio (Tipo A-1, Tipo A-2, Tipo A-5, Tipo A-6 com RDS)

*A partir do botão de modo de Rádio*

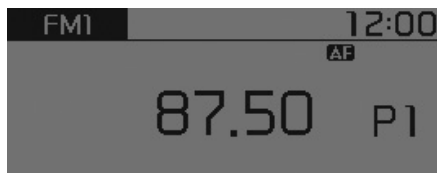

### BUSCA (SEEK)

Pressione o botão **[SEEK TRACK]**.

- Pressione brevemente o botão: Para mudar a frequência.
- Pressione e mantenha a pressão sobre a tecla: Para realizar uma busca automática da frequência seguinte.

### Pré-ajuste de BUSCA (Preset SEEK)

Pressione o botão [1] ~ [6].

- Pressione a tecla rapidamente: Reproduz a frequência memorizada na tecla correspondente.
- Pressionar a tecla e manter: Pressione a tecla escolhida e mantenha a pressão [1] ~ [6] para guardar o posto de rádio atual na tecla selecionada. Confirmação seguida de um BEEP.

### VARRIMENTO (SCAN)

Pressione o botão **[TA/SCAN]**.

- Pressionar a tecla e manter: A frequência de emissão aumenta e o sistema sintoniza cada posto de rádio durante 5 segundos cada. Depois de realizar um varrimento de todas as frequências, o sistema volta a sintonizar a frequência de emissão actual.

### Seleção através da busca manual

Rode o botão **TUNE** para esquerda e direita (left/right) para configurar a frequência.

### Notícias sobre o Trânsito (TA)

Pressione repetidamente a **[TA/SCAN]** tecla: Configure [On/Off] o modo de notícias sobre o trânsito TA (Traffic Announcement).

### **MENU Radio**



A **[MENU]** tecla é responsável pelas funções de gravação automática (Auto Store) e pelas funções de informação.

### **Gravação Automática AST (Auto Store): [1] Botão**

Selecione AST (Auto Store) para memorizar as frequências com melhor recepção nas teclas de preajuste **[1]** ~ **[6]**. Se não forem captadas frequências, então será memorizada a frequência captada mais recentemente.

Esta função grava apenas na memória predefinida **[1]** ~ **[6]** modo FMA ou AMA.

### **AF (Frequência alternativa) : [2] Botão**

A opção de frequência alternativa pode ser ligada ou desligada.

### **Região (País) : [3] Botão**

A opção região (Region) pode ser ligada ou desligada.

### **Notícias : [4] Botão**

A opção notícias (News) pode ser ligada ou desligada.

## Modo de Rádio (Tipo A-3, Tipo A-4, Tipo A-7, Tipo A-8)

A partir do botão de modo de Rádio



### BUSCA (SEEK)

Pressione o botão **[SEEK TRACK]**.

- Pressione brevemente o botão: Para mudar a frequência.
- Pressione e mantenha a pressão sobre a tecla: Para realizar uma busca automática da frequência seguinte.

### Pré-ajuste de BUSCA (Preset SEEK)

Pressione o botão **[1] ~ [6]**.

- Pressione a tecla rapidamente: Reproduz a frequência memorizada na tecla correspondente.
- Pressionar a tecla e manter: Pressione a tecla escolhida e mantenha a pressão **[1] ~ [6]** para guardar o posto de radio atual na tecla selecionada. Confirmação seguida de um BEEP.

### VARRIMENTO (SCAN)

Pressione a **[SCAN]** tecla

- Pressione a tecla rapidamente: A frequência de emissão aumenta e o sistema sintoniza cada posto de rádio durante 5 segundos cada. Depois de realizar um varrimento de todas as frequências, o sistema volta a sintonizar a frequência de emissão actual.
- Pressionar a tecla e manter: Apresenta a frequência gravada em memória (preset) **[1] ~ [6]** durante 5 segundos cada.

### Seleção através da busca manual

Rode o botão **TUNE** para a esq/dir para configurar a frequência.

### MENU: Rádio



A função AST (Auto Store) é controlada a partir do botão de **[MENU]**.

### A.Store (Auto Store) : [1] Botão

Selecione gravação automática (Auto Store) para memorizar frequências com boa recepção **[1] ~ [6]**. Se não forem captadas frequências, então será memorizada a frequência captada mais recentemente.

### Modo de Média

#### *A partir do botão de modo de média*

Pressione a **[MEDIA]** tecla para alterar o modo pela seguinte ordem CD → USB (iPod®) → AUX → My Music\* → BT Audio\*.

\*se instalado

O nome da pasta/ficheiro é visualizado no ecrã.

#### ■ Modo de áudio CD

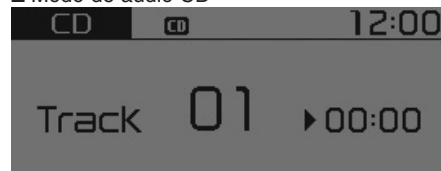

#### ■ Modo CD MP3

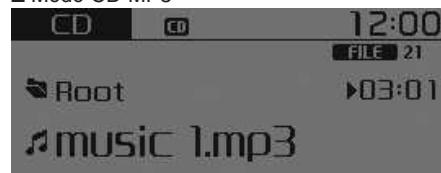

#### ■ Modo USB

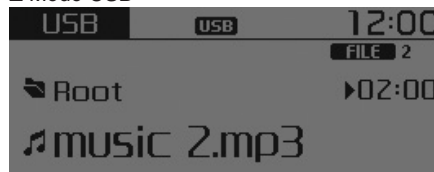

#### ■ Modo My Music

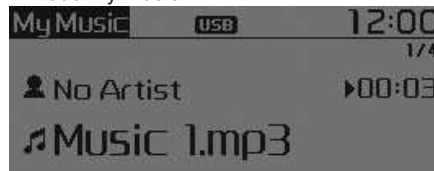

Quando introduz um CD o sistema inicia a sua reprodução automaticamente.

Quando liga um dispositivo USB, o sistema inicia a sua reprodução automaticamente.

### Repetição (Repeat)

Enquanto está a decorrer a música (ficheiro/file) pressione a ► **[RPT]** tecla. Modo Áudio CD, MP3 CD, USB, iPod®, My Music\*: RPT no ecrã

- Para repetir uma faixa pressione a tecla rapidamente: Repete a faixa actual.

Modo MP3 CD, USB: FLD.RPT no ecrã

- Para repetir a pasta (pressionar duas vezes): repete todos os ficheiros dentro da pasta corrente.

Pressione novamente a **[RPT]** tecla para cancelar a repetição.

\*se instalado

**Random (ordem aleatória)**

Durante a reprodução do tema (ficheiro)

► botão **[RDM]**

Modo Áudio CD, My Music\*: RDM no ecrã

- Ordem aleatória (Random) (pressionar a tecla rapidamente): Reproduz todas as faixas por ordem aleatória.

Modo MP3 CD, USB: FLD.RDM no ecrã

- Pasta reprodução ordem aleatória (Random) (pressione a tecla rapidamente): Reproduz todos os ficheiros da pasta actual por ordem aleatória.

Modo MP3 CD, USB: RDM no ecrã

- Random (ordem aleatória) (pressionar duas vezes): Reproduz todos os ficheiros por ordem aleatória.

Modo iPod®: RDM no ecrã

- Ordem aleatória (Random) (pressionar a tecla rapidamente): Reproduz todos os ficheiros por ordem aleatória.

Pressione a **[RDM]** tecla novamente para desligar a ordem aleatória (random).

\*se instalado

**Mudar de faixa/ficheiro (Changing Song/File)**

Durante a reprodução da faixa de música (ficheiro) ► **[SEEK TRACK v]** tecla

- Pressionar a tecla rapidamente: Reproduz a faixa actual desde o início.

Se voltar a **[SEEK TRACK v]** pressionar na tecla no segundo imediatamente a seguir, o sistema reproduz a faixa anterior.

- Pressionar a tecla e manter: Para fazer avançar a faixa rapidamente.

Durante a reprodução da faixa de música (ficheiro) ► **[SEEK TRACK ^]** tecla

- Pressionar a tecla rapidamente: Para ouvir a faixa a seguir.
- Pressionar a tecla e manter: Para fazer avançar a faixa rapidamente.

**Varrimento (scan) (Com RDS)**

- Pressione a **[TA/SCAN]** tecla e mantenha: Para realizar um varrimento de todas as faixas durante 10 segundos a partir da faixa seguinte.
- Pressione a **[TA/SCAN]** tecla e mantenha a tecla pressionada para desligar.
- A função de varrimento SCAN não é compatível com o modo iPod®.

**Varrimento (scan) (Sem RDS)**

- Pressione a **[SCAN]** tecla rapidamente: Varre todas as faixas durante 10 segundos cada.
- Pressione a **[SCAN]** tecla novamente para desligar.
- A função de varrimento SCAN não é compatível com o modo iPod®.

### Busca de pasta (Folder Search) (Apenas modo CD MP3, USB)

Durante a reprodução do ficheiro ►  
**[FOLDER ^]** tecla

- Permite procurar a pasta seguinte.

Durante a reprodução do ficheiro ►  
**[FOLDER v]** tecla

- Permite procurar a pasta principal.

Se seleccionar uma pasta mediante a pressão no botão **TUNE**, o sistema reproduz o primeiro ficheiro da pasta seleccionada.

### Busca de faixas (Searching Songs)

- Rode o botão **TUNE**: Procura faixas (ficheiros).
- Pressione o botão **TUNE**: Reproduz a faixa (ficheiro) seleccionada.

### MENU: Áudio CD

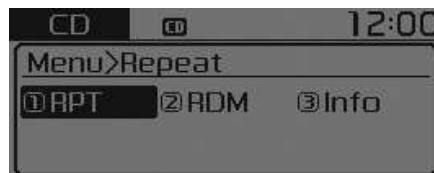

Pressione o modo Áudio CD e as **[MENU]** teclas para configurar Repetir (Repeat), Ordem aleatória (Random), Informações (Information features).

#### Repetição (Repeat) : [1] Botão

Repetir o tema atual.

Pressione RPT novamente para desligar.

#### Random (ordem aleatória) : [2] Botão

Reproduzir os temas do CD por ordem aleatória.

Pressione RDM novamente para desligar.

#### Informação : [3] Botão

Visualizar informações sobre o tema atual.

Pressione a **[MENU]** tecla para desligar Informação (info display).

### MENU : MP3 CD / USB



Pressione o modo MP3 CD / USB, **[MENU]** tecla pra ajustar as funcionalidades Repetir (Repeat), Ordem aleatória das pastas (Folder Random), Repetir pastas (Folder Repeat), Tudo por ordem aleatório (All Random), Informações (Information), e Copiar (Copy).

#### Repetição (Repeat) : [1] Botão

Repetir o tema atual.

Pressione RPT novamente para desligar.

#### Ordem aleatória das pastas (Folder Random) : [2] Botão

Reproduzir os ficheiros da pasta atual por ordem aleatória.

Pressione F.RDM novamente para desligar.

Pressione **F.RDM** novamente para desligar. : **[3] Botão**

Repetir os temas da pasta atual.

Pressione **F.RPT** novamente para desligar.

**Tudo ordem aleatória (All Random) : [4] Botão**

Reproduzir todos os temas do CD / USB por ordem aleatória.

Pressione **A.RDM** novamente para desligar.

**Informação : [5] Botão**

Visualizar informações sobre o tema atual.

Pressione a **[MENU]** tecla para desligar o ecrã info.

**Copiar (Copy) : [6] Botão (se instalado)**

Esta funcionalidade permite copiar a faixa actual para My Music. Pode reproduzir a faixa copiada no modo My Music.

Se durante o processo de cópia, for pressionada outra tecla, surge um ecrã sobreposto a perguntar se pretende cancelar o processo de cópia.

Se durante o processo de cópia, ligar ou introduzir outro dispositivo de media (USB, CD, iPod®, AUX), o processo de cópia é cancelado.

Não é possível ouvir música durante o processo de cópia.

**MENU : iPod®**

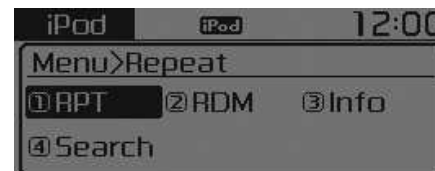

No modo iPod®, pressione a **[MENU]** tecla para escolher Repetir (Repeat), modo aleatório (Random), Informação (Information) e Procurar (Search).

**Repetição (Repeat) : [1] Botão**

Repetir o tema atual.

Pressione **RPT** novamente para desligar.

**Ordem aleatória (Random) : [2] Botão**

Reproduz todos os ficheiros da pasta actual por ordem aleatória.

Pressione **RDM** novamente para desligar.

### Informação : [3] Botão

Visualiza informações sobre a faixa actual.

Pressione a **[MENU]** tecla para desligar o ecrã info.

### Procurar : [4] Botão

Apresenta lista categorias iPod®.

Procurar categorias iPod® com **[MENU]** tecla pressionada, alterar para lista de categorias.

### MENU: AUX

- Tipo A-1, Tipo A-2, Tipo A-3, Tipo A-4, Tipo A-5, Tipo A-6

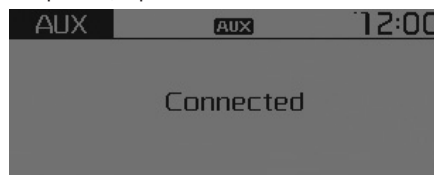

- Tipo A-7, Tipo A-8



O modo AUX permite reproduzir DISPOSITIVOS (MEDIA) externos actualmente ligados ao terminal AUX.

O modo AUX inicia-se automaticamente quando se liga um dispositivo externo com o terminal AUX.

Se um dispositivo já se encontrar ligado, pode também carregar na **[MEDIA]** tecla para mudar para o modo AUX.

O modo AUX pode apenas ser ativado se um dispositivo externo estiver ligado ao terminal AUX.

### \* INFORMAÇÃO - UTILIZANDO AUX

Introduza todo o cabo AUX no terminal AUX.



**MENU: Modo My Music (se instalado)**

No modo My Music pressionar a [MENU] tecla para ajustar as funções Repeat (repetir), Random (ordem aleatória), Information (informação), Delete (eliminar), Delete All (eliminar tudo), e Delete Selection (seleccionar itens a eliminar).

**Repetição (Repeat): [1] Botão**

Repete a música actual.

Pressione RPT novamente para desligar.

**Ordem aleatória (Random): [2] Botão**

Reproduz todas as faixas por ordem aleatória.

Pressione RDM novamente para desligar ordem aleatória (random off).

**Informação: [3] Botão**

Visualiza informações sobre a faixa actual.

Pressione a [MENU] tecla para desligar o ecrã info.

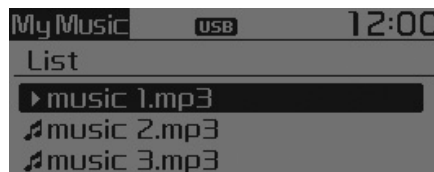
**Eliminar (Delete): [4] Botão**

- Apaga a faixa actual que está a tocar  
Pressionar eliminar (delete) no ecrã vai eliminar a faixa actual a tocar.
- Elimina o ficheiro da lista

① Selecione o ficheiro que pretende apagar usando para isso o botão **TUNE**.

② Pressione a [MENU] tecla e selecione o menu apagar (delete) para eliminar o ficheiro seleccionado.

**Apagar tudo (Delete All): [5] Botão**

Apaga as faixas de My Music.

**Apagar Seleção (Delete Selection): [6] Botão**

As faixas My Music são seleccionadas e apagadas.

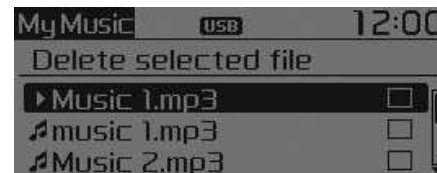

① Selecione as faixas que pretende apagar da lista.



② Uma vez seleccionadas, pressione a [MENU] tecla e selecione o menu apagar (Delete).

### \* INFORMAÇÃO - UTILIZAR My Music

- Mesmo que exista espaço de memória disponível, o sistema permite armazenar no máximo 6.000 faixas.
- A mesma faixa pode ser copiada até 1.000 vezes.
- Para aceder às informações sobre a memória consulte o menu de configuração do sistema (System Setup).

### MENU : Bluetooth® Wireless Technology Audio (se instalado)

Se seleccionar BT Audio, a função de áudio do sistema Bluetooth® Wireless Technology começa a reproduzir os ficheiros de música.

Nalguns telemóveis a função de áudio não arranca automaticamente a reprodução dos ficheiros de música.

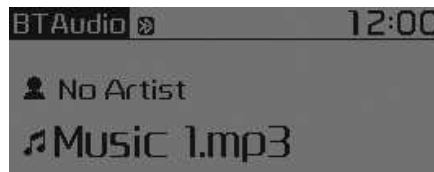

Reproduzir/Pausar (Play/Pause):  
Pressione o botão **TUNE** para reproduzir e pausar a faixa atual.

Alguns telemóveis podem não ser compatíveis com as funcionalidades: faixa anterior/faixa seguinte/reproduzir/pausa (previous song/next song/play/pause).

### ⚠ AVISO

Conduzir distraído pode resultar na perda de controlo sobre o veículo e ser responsável por um acidente resultando em ferimentos graves ou até mesmo conduzir à morte dos ocupantes. A responsabilidade principal do condutor é promover uma condução segura e dentro da legalidade. A utilização de dispositivos móveis, ou de outro equipamento, ou de sistemas que privam o olhar atento e afastam o objetivo do condutor duma condução segura do veículo ou que é proibido por lei não deve acontecer.

## Modo do telemóvel (se instalado)

*Fazer uma chamada utilizando os dispositivos instalados no volante*



\* As características reais do equipamento do veículo podem diferir da imagem.

- (1) Desliga o altifalante durante a chamada.
- (2) Pressione o botão para mudar a fonte de áudio.

(Com RDS)

FM1 → FM2 → FMA → AM → AMA → CD  
→ USB(iPod®) → AUX → My Music → BT  
Audio.

(Sem RDS)

FM1 → FM2 → AM → CD → USB(iPod®)  
→ AUX → My Music → BT Audio.

- (3) Executa e transfere chamadas.
  - (4) Termina as chamadas ou cancela funções.
- Verificação do histórico de chamadas e realização da chamada
    - Pressione a tecla rapidamente **[CALL]** a partir do comando remoto do volante.
    - O histórico de chamadas é exibido no ecrã.
    - Pressione a **[CALL]** tecla novamente para ligar para o número selecionado.
  - Remarcação do último número contactado
    - Pressione e mantenha a pressão **[CALL]** tecla no controlo do comando remoto do volante.
    - O sistema marca novamente o último número contactado.
  - (5) Termina as chamadas ou cancela funções.
  - (6) Activa-se reconhecimento de voz.

**MENU: Telemóvel (Tipo A-1, Tipo A-3, Tipo A-5)**

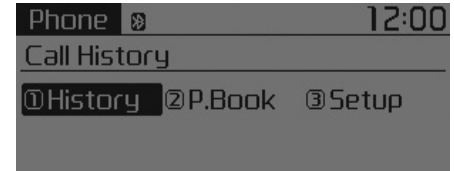

Pressione a **[PHONE]** tecla para visualizar três menus Histórico de chamadas, Lista de contactos, Configuração do telemóvel (Call History, Phone Book, Phone Setup).

### Histórico (History): [1] Botão

Exibe o histórico de chamadas, que pode ser usado para seleccionar um número e realizar uma chamada.

Se não existir um histórico de chamadas, surge um ecrã a perguntar se deseja importar o histórico de chamadas. (Esta função poderá não ser compatível com alguns telemóveis)

### Agenda telefónica (P.book): [2] Botão

Visualiza a agenda telefónica que pode ser usada para seleccionar um número e realizar uma chamada.

Se tiver sido atribuído mais do que um número ao mesmo contacto, surge um ecrã que apresenta o número de telemóvel, o número de casa e o número de trabalho. Selecione o número para o qual deseja fazer a chamada.

Se não existir agenda telefónica, surge um ecrã a perguntar se deseja importar a agenda. (Esta função poderá não ser compatível com alguns telemóveis)

### Configuração: [3] Botão

Visualizar o ecrã de configuração do telemóvel *Bluetooth®* Wireless Technology. Para mais informações, consulte "Configuração do telemóvel".

### MENU: Telemóvel (Tipo A-7)

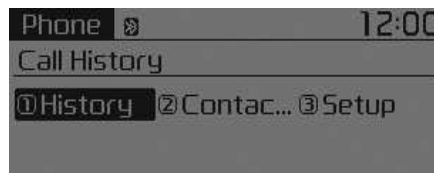

Pressione a **[PHONE]** tecla para exibir três menus Histórico de chamadas, Agenda Telefónica, Configuração do telefone. (Call History, Phone Book, Phone Setup).

### Histórico: [1] Botão

Exibe o histórico de chamadas, que pode ser usado para seleccionar um número e realizar uma chamada.

Se não existir um histórico de chamadas, surge um ecrã a perguntar se deseja importar o histórico de chamadas. (Esta função poderá não ser compatível com alguns telemóveis)

### Agenda Telefónica: [2] Botão

Visualiza a agenda telefónica que pode ser usada para seleccionar um número e realizar uma chamada.

Se tiver sido atribuído mais do que um número ao mesmo contacto, surge um ecrã que apresenta o número de telemóvel, o número de casa e o número de trabalho. Selecione o número para o qual deseja fazer a chamada.

Se não existir agenda telefónica, surge um ecrã a perguntar se deseja importar a agenda. (Esta função poderá não ser compatível com alguns telemóveis)

### Configuração: [3] Botão

Visualizar o ecrã de configuração do telemóvel *Bluetooth®* Wireless Technology. Para mais informações, consulte "Configuração do telemóvel".

## RECONHECIMENTO DE VOZ (VOICE RECOGNITION) (se instalado)

### Utilizar o Reconhecimento de Voz (Voice Recognition)

- Para iniciar o comando de voz pressione a  tecla rapidamente no controlo remoto localizado no volante.
- Se o comando de voz está em modo normal [Normal Mode], o sistema dirá por favor diga o comando "Please say a command. Ding"
- Se o comando está em modo avançado [Expert Mode], o sistema emitirá apenas um sinal "Ding"
- Ajuste para o modo comando de voz normal [Normal Mode]/ ou avançado [Expert Mode]:  
 Pressione a [SETUP/CLOCK] tecla ► e seleccione sistema [System] através do ► Seleccione o modo de [VRS Mode] através do ► e configure o modo normal / modo avançado [Normal Mode] / [Expert Mode]
- Diga o comando de voz.

## \* INFORMAÇÃO

Para reconhecimento de voz adequado, dê o comando de voz depois da mensagem (orientação) surgir e ouvir-se o som "Ding".



### Saltar a Mensagem de Orientação (Guidance Message)



Enquanto a mensagem de orientação (guidance message) está a carregar, pressione a  tecla rapidamente para descontinuar a mensagem de orientação (Guidance Message) e depois ouvir-se-á um "Ding".

Depois do "Ding", diga o comando de voz.

### Finalizar o Comando de Voz

- Enquanto está a usar o comando de voz (voice command), pressione e mantenha a  tecla carregada para terminar o comando de voz (voice command).
- Enquanto está a usar o comando de voz (voice command), pressione no controlo remoto no volante ou numa outra tecla e o comando de voz (voice command) termina.
- Na posição em que o sistema está à espera do seu comando de voz (voice command) diga cancelar "cancel" ou fim "end" para terminar o comando de voz (voice command).
- Na posição em que o sistema está à espera do seu comando de voz (voice command), pressione rapidamente a  tecla para terminar o comando de voz (voice command).

## Ilustração como utilizar o comando de voz

### Iniciar o Comando de Reconhecimento de Voz

Pressione rapidamente a  tecla:

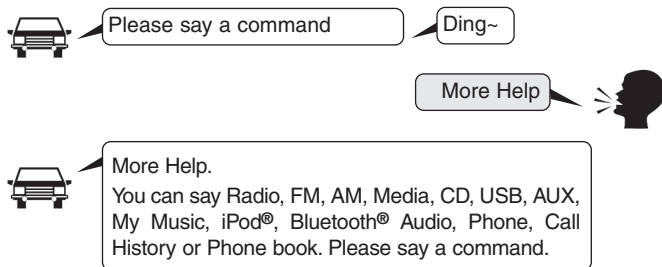

### Saltar a Mensagem de Orientação (Guidance Message)

Pressione rapidamente a  tecla:

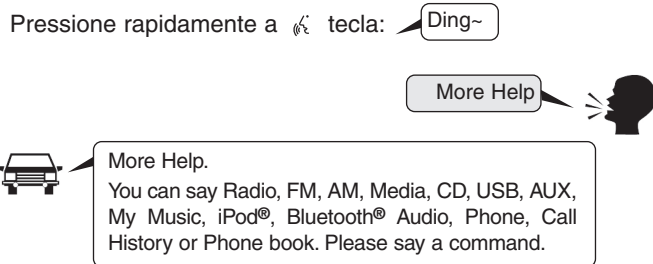
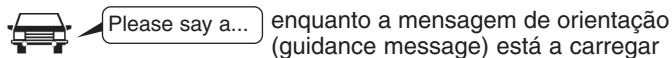

### Finalizar o Comando de Voz

Pressione rapidamente a  tecla:

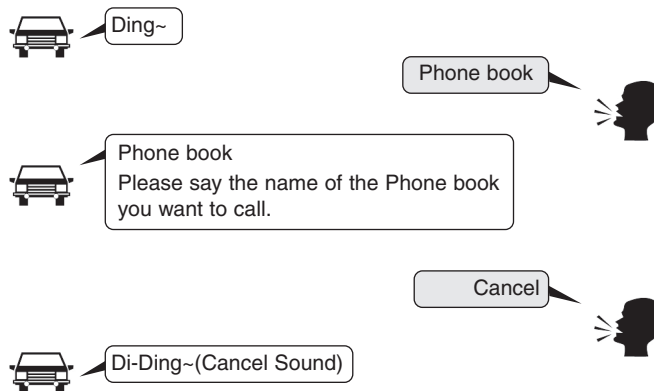

**Lista de Comandos de Voz (Voice Command List)****Comandos habituais**

Na maioria das operações estes comandos podem ser utilizados.

(No entanto é possível que alguns comandos não estejam disponíveis durante algumas operações)

Comando	Função
Mais ajuda (Help)	Permite orientação em comandos que podem ser usados em qualquer parte do sistema
Ajuda (Help)	Permite orientação em comandos que podem ser usados com o modo actual.
Chama <Nome> <Name>	Chama <Nome> <Name> guardado na agenda telefónica (phone book) Ex) Chama "John"
Telemóvel	Permite orientação em comandos relacionados com o telemóvel (Phone). Depois de dar o comando, diga "Call History" historial de chamadas, "Phone book agenda telefónica, "Dial Number" número de chamada para executar as funções correspondentes.
Historial de chamadas (Call History)	O historial de chamadas (Call History) surge no ecrã.
Agenda telefónica (Phone book)	A agenda telefónica (Phone book) surge no ecrã. Depois de gravar este comando, diga o nome que está gravado na agenda telefónica (phone book) para ligação automática da chamada telefónica.
Discar o Número (Dial Number)	O número discado (Dial number) surge no ecrã. Depois de gravar este comando, diga o número para quem quer fazer a chamada telefónica.
Voltar a ligar (Redial)	Remarcação do último número contactado

Comando	Função
Rádio	<ul style="list-style-type: none"> <li>Quando escuta o rádio, surge a próxima frequência no ecrã. (FM1→FM2→FMA→AM→AMA)</li> <li>Quando escuta num modo diferente, surge a frequência mais recente no ecrã.</li> </ul>
FM	<ul style="list-style-type: none"> <li>Quando escuta o rádio FM, mantém o modo actual.</li> <li>Quando escuta num modo diferente, surge a frequência FM mais recente no ecrã.</li> </ul>
FM1 (FM One (um))	Surge FM1 no ecrã.
FM2 (FM Two(dois))	Surge FM2 no ecrã.
FMA	Surge FMA no ecrã.
AM	Surge AM no ecrã.
AMA	Surge AMA no ecrã.
FM Preset (pré-ajustados) 1~6	Executa a frequência mais recente gravada em FM Preset (pré-ajustados) 1~6.
AM Preset (pré-ajustados) 1~6	Executa a frequência gravada em AM Preset (pré-ajustados) 1~6.
FM Preset (pré-ajustados) 87,5~107,9	Executa a estação de rádio FM da frequência. * O alcance pode diferir dependendo das frequências usadas em cada um dos países.

Comando	Função
AM Preset (pré-ajustados) 530~1710	Executa a estação de rádio AM da frequência. ※ O alcance pode diferir dependendo das frequências usadas em cada um dos países.
TA on (ligado)	Permite informação de trânsito
TA off (desligado)	Desliga a informação de trânsito
Notícias on (ligado)	Permite dispositivo de notícias RDS
Notícias off (desligado)	Desliga dispositivo de notícias RDS
Media	Movê os media mais recentemente executados no ecrã
Executa a pista 1~30	Se foi introduzido um CD de música, executa a pista correspondente.
CD	Reproduz a música memorizada no CD.
Procura CD	Movê para a pista do CD ou ficheiro seleccionado no ecrã. • Para CD's áudio, movê para o ecrã e escolha a pista a executar. • Movê para o ficheiro MP3 CD seleccionado no ecrã. Depois de operar o dispositivo manualmente para seleccionar e tocar música.
USB	Toca música do USB

Comando	Função
Procura USB	Movê para ficheiro USB seleccionado no ecrã. Depois de operar o dispositivo manualmente para seleccionar e tocar música.
iPod®	Toca música do iPod®
Procura iPod®	Movê para o ficheiro do iPod® seleccionado no ecrã. Depois de operar o dispositivo manualmente para seleccionar e tocar música.
My Music	Reproduz a música memorizada no My Music.
Procura My Music	Movê para o ficheiro do My Music seleccionado no ecrã. Depois de operar o dispositivo manualmente para seleccionar e tocar música.
AUX (Auxiliary) (Auxiliar)	Reproduz o dispositivo externo conectado.
Bluetooth® Áudio	Executa a música gravada e ligada através do dispositivo <i>Bluetooth®</i> Wireless Technology .
Mute (Modo Mudo)	Volume do rádio ou música ficam em modo mudo.
Perdoe?	Repete o comentário mais recente.
Cancelar (Sair)	Finalizar o Comando de Voz (voice command).



**Comandos de rádio FM/AM**

Comandos disponíveis durante operações com rádio FM, AM.

Comando	Função
Preset (pré-ajustados) 1~6	Executa a frequência gravada em Preset (pré-ajustados) 1~6.
Auto Store (gravação automática)	Selecciona automaticamente as frequências com recepção superior e guarda-as em Preset (pré-ajuste) 1~6.
Preset (pré-ajuste) 1~6	Guarda a frequência a actual em Preset (pré-ajuste) 1~6.
Procurar em frente	Executa a próxima frequência.
Procurar para trás	Executa a frequência anterior.
Preset seguinte (pré-ajuste seguinte)	Selecciona o número actual da mais recente frequência actual seleccionada (Exemplo: Quando está a ouvir o número 3 e executa preset (pré-ajuste), de seguida o número 4 fica seleccionado)
Preset (pré-ajuste) prévio	Selecciona o número imediatamente anterior ao preset (pré-ajuste) actual. (Exemplo: Quando está a ouvir o número 3 e executa preset (pré-ajuste), de seguida o número 2 fica seleccionado)
VARRIMENTO (SCAN)	Faz scan (busca) frequências da emissão actual e executa-as durante 10 segundos cada.
Preset (pré-ajuste) de Scan (busca)	Muda para a memória seguinte das frequências memorizadas presentemente e executa-as durante 10 segundos cada.

Comando	Função
AF on (ligado)	Permite dispositivo de frequência alternativo
AF off (desligado)	Não permite dispositivo de frequência alternativo
Região (País)	Permite dispositivo da região
Região off (desligado)	Não permite dispositivo da região

### Comandos CD Áudio

Comandos disponíveis durante a utilização de CD Audio.

Comando	Função
Random (ordem aleatória)	Executa as pistas gravadas no CD na ordem aleatória.
Random (ordem aleatória) off (desligado)	Cancela a ordem aleatória na ordem sequencial.
Repeat (repetição)	Repete a faixa actual.
Repeat off (repetição desligada)	Cancela a repetição de faixa a faixa na ordem sequencial.
Próxima faixa	Para ouvir a faixa a seguir.
Faixa anterior	Para ouvir a faixa anterior.
VARRIMENTO (SCAN)	Realiza um varrimento (scan) das faixas depois da seguinte durante 10 segundos cada.
Faixa 1~30	Executa o número da faixa pretendida.
Informação	Visualiza informações sobre a faixa actual.

### Comandos MP3 CD, USB

Comandos disponíveis durante a utilização de USB e MP3 CD.

Comando	Função
Random (ordem aleatória)	Executa as faixas gravadas na pasta na ordem aleatória.
All Random (Tudo por ordem aleatória)	Executa todas as faixas gravadas na ordem aleatória.
Random (ordem aleatória) off (desligado)	Cancela a ordem aleatória para executar ficheiros por ordem sequencial.
Repeat (repetição)	Repete a faixa actual.
Repete a pasta	Repete todos os ficheiros da pasta actual
Repeat off (repetição desligada)	Cancela a repetição para executar ficheiros por ordem sequencial.
Próximo ficheiro	Para ouvir o ficheiro a seguir.
Ficheiro anterior	Para ouvir o ficheiro anterior.
VARRIMENTO (SCAN)	Realiza um varrimento (scan) das faixas durante 10 segundos cada.
Informação	Visualiza informações sobre o ficheiro actual.
Copy (Copiar)	Copia o ficheiro actual para o My Music.

**Comandos iPod®**

Comandos disponíveis durante a operação iPod®.

Comando	Função
All Random (Tudo por ordem aleatória)	Executa todas as músicas gravadas na ordem aleatória.
Random (ordem aleatória)	Reproduz as faixas da categoria actual por ordem aleatória.
Random (ordem aleatória) off (desligado)	Cancela a ordem aleatória para executar música a musica por ordem sequencial.
Repeat (repetição)	Repete a faixa actual.
Repeat off (repetição desligada)	Cancela repetição para executar música a musica por ordem sequencial.
Próxima música	Para ouvir a faixa a seguir.
Música anterior	Para ouvir a música anterior.
Informação	Visualiza o ecrã informativo da faixa actual.

**Comandos My Music**

Comandos disponíveis durante a utilização de a Minha Música (My Music)

Comando	Função
Random (ordem aleatória)	Executa todas as faixas gravadas na ordem aleatória.
Random (ordem aleatória) off (desligado)	Cancela a ordem aleatória para executar ficheiros por ordem sequencial.
Repeat (repetição)	Repete a faixa actual.
Repeat off (repetição desligada)	Cancela a repetição para executar ficheiros por ordem sequencial.
Próximo ficheiro	Para ouvir o ficheiro a seguir.
Ficheiro anterior	Para ouvir o ficheiro anterior.
VARRIMENTO (SCAN)	Realiza um varrimento (scan) das faixas durante 10 segundos cada.
Informação	Visualiza informações sobre o ficheiro actual.
Eliminar (Delete)	Elimina o ficheiro actual. Ignore o processo de confirmação adicional.
Eliminar tudo	Elimina todos os ficheiros memorizados em My Music. Ignore o processo de confirmação adicional.

### Comandos do sistema Áudio do *Bluetooth*® Wireless Technology

Comandos disponíveis durante a transmissão áudio do *Bluetooth*® Wireless Technology no comando no telemóvel.

Comando	Função
Tocar	Toca a música actual em pausa.
Pausa	Faz pausa na música actual.

## Modo de configuração (Tipo A-1, Tipo A-2, Tipo A-3, Tipo A-4, Tipo A-5, Tipo A-6)

Com o botão do visor

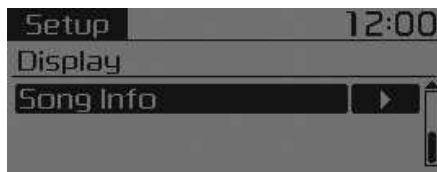
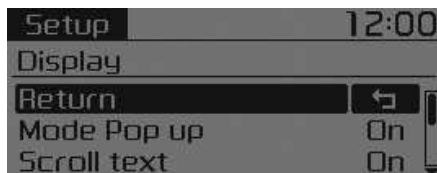

Pressione o botão **[SETUP/CLOCK]** ►  
Selecione [Display]

### Modo Pop up

O modo [Mode Pop up] ► muda [On]  
Modo de seleção

- Durante a seleção (On state), pressione a **[RADIO]** ou **[MEDIA]** tecla para o modo de ecrã pop up.

### Desfilamento do texto (Scroll Text)

[Scroll text] ► Configuração [On/Off]

- [On] : Mantém a função desfilamento (scroll)
- [Off] : Realiza o desfilamento apenas uma (1) vez.

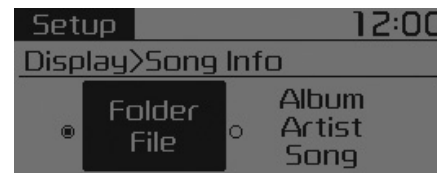

### Informações sobre a música

Quando ouvir um ficheiro MP3, seleccione as informações desejadas sobre "Pasta/Ficheiro" ou "Álbum/Artista/Faixa".

## Com o botão do som



Pressione o botão [SETUP/CLOCK] ►  
Selecione [Sound]

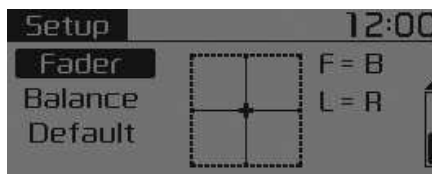

### Definições de Audio

Este menu permite configurar os níveis de graves, médios, agudos 'Bass, Middle, Treble' e deslocar o som Fader e Balance.

Selecione Configuração Audio [Audio Settings] ► Selecionar menu através

- Retroceder (Return): Se voltar a pressionar no botão **TUNE** durante a fase de ajustes irá restaurar o menu principal.
- Graves, médios, agudos (Bass, Middle, Treble): Seleccionar o menu ajuste do som (sound tone).
- Fader, Balance: Move o som entre Fader e Balance.

- Configurações predefinidas (default): Retoma as configurações predefinidas.

### Controlo do volume em função da velocidade

Esta função consiste no controlo automático do nível de volume de acordo com a velocidade do veículo.

Selecione Vol. dependente da velocidade [Speed Dependent Vol.] ► Definição [Off/On]

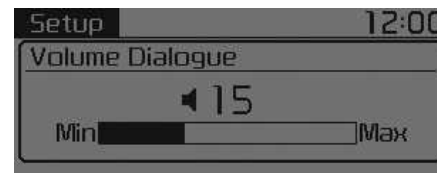

### Controlo do volume através de voz (se instalado)

Ajusta o volume através reconhecimento de voz.

Selecciona [Volume Dialogue]

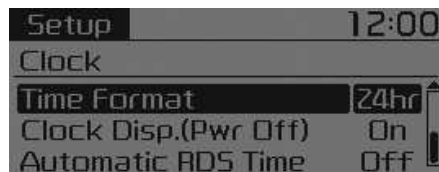
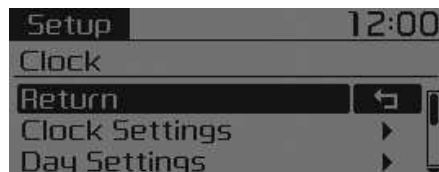
*Com o botão do relógio*

Pressione o botão **[SETUP/CLOCK]** ►  
 Selecione [Clock]

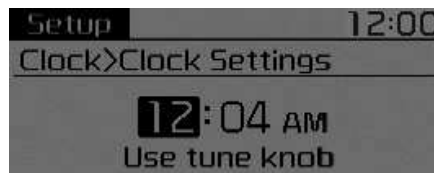
**Configurar relógio**

Este menu serve para acertar as horas. Selecione configuração relógio [Clock Settings]  
 Ajuste o número visualizado para acertar as horas [hour] e carregue no botão **TUNE** para acertar os minutos [minute].

■ Tipo A-1, Tipo A-2, Tipo A-3, Tipo A-4

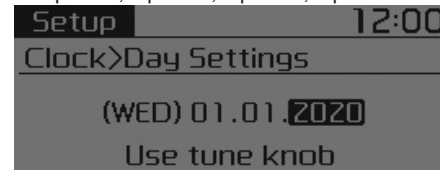

■ Tipo A-5, Tipo A-6

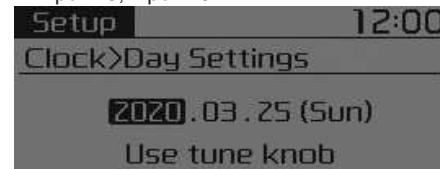
**Configurar data**

Este menu serve para acertar a data. Selecione configuração do calendário [Configurar data]  
 Ajuste o número visualizado para fazer as configurações e pressione no botão **TUNE** para avançar para o passo seguinte.

**Formato das Horas**

Esta função destina-se a configurar o formato de 12/24 horas do sistema de áudio. Selecione formato de horas [Time Format] ► e configure 12Hr / 24Hr através

### **Visualização do relógio com o sistema desligado**

Selecione visualizar relógio (desligar) [Clock Disp.(Pwr Off)] ► e configure [On/Off]

- [On] : Visualiza hora/data no ecrã
- [Off] : Desligar.

### **Hora RDS automática (Automatic RDS Time) (Tipo A-1, Tipo A-2,Tipo A-5,Tipo A-6 com RDS)**

Esta opção destina-se a ajustar automaticamente as horas, em sincronização com a função RDS.

Selecione hora automática RDS [Automatic RDS Time] ► e configure [On/Off]

- [On] : Ligar Hora automática
- [Off] : Desligar.

### **\* INFORMAÇÃO**

Como algumas estações de rádio não são compatíveis com uma função RDS automática, alguns transmissores RDS podem não indicar as horas certas. Se a hora indicada não estiver certa, ajuste manualmente as horas seguindo os passos indicados em "Definições do relógio" na página anterior.



Com o botão do telemóvel  
(se equipado)

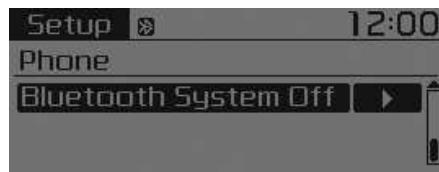
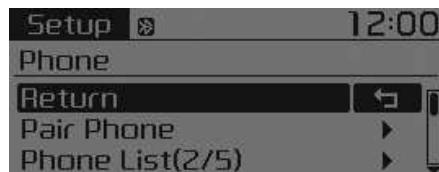

Pressione o botão [SETUP/CLOCK] ►  
Selecione [Phone]

### Emparelhamento do telemóvel

Selecione emparelhar telefones [Pair Phone]

#### ⚠ ATENÇÃO

*Para proceder ao emparelhamento de telemóveis através de Bluetooth® Wireless Technology é necessário proceder primeiro à autenticação e ligação dos mesmos. Por isso, não consegue emparelhar o seu telemóvel com o veículo em andamento. Estacione o veículo e depois manuseie o equipamento.*

① Procure entre os nomes de dispositivos visualizados no seu telemóvel e proceda à ligação.

\* SSP: emparelhamento simples seguro

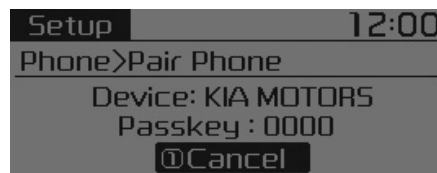

Dispositivo não compatível com SSP:

② Após alguns momentos, surge um ecrã onde se introduz a senha.

Neste ecrã, introduza a senha "0000" para emparelhar o seu dispositivo *Bluetooth®* com o sistema de áudio do veículo.

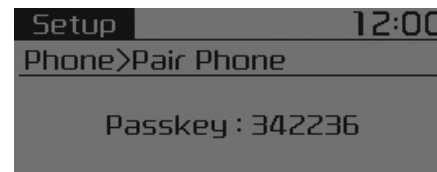

Dispositivo compatível com SSP:

② Após alguns momentos, surge um ecrã com uma senha de 6 dígitos. Neste ecrã, verifique a senha do seu dispositivo *Bluetooth®* e confirme.

O nome do dispositivo e a senha são apresentados no ecrã no máximo durante 3 minutos. Se o emparelhamento não for concluído em 3 minutos, o processo de emparelhamento de telemóveis é automaticamente cancelado.

③ Surge a mensagem de conclusão de emparelhamento.

Nalguns telemóveis uma vez concluído o emparelhamento estabelece-se imediatamente a ligação.

É possível emparelhar até cinco telemóveis com *Bluetooth®* Wireless Technology.

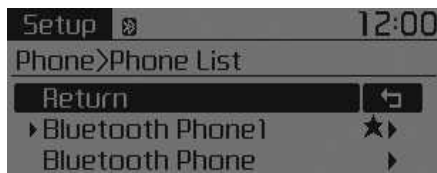

### Agenda telefónica

São visualizados até 5 telemóveis emparelhados.

Surge [▶] no ecrã frente ao telemóvel com ligação estabelecida.

Selecione o nome pretendido para ligar o telemóvel seleccionado.



### • Ligação de um telemóvel

Selecione lista de telefone [Phone List] e ▶ seleccione telemóvel através ▶ Seleccione o telemóvel [Connect Phone]

- ① Seleccione um telemóvel que não esteja ligado nesse momento.
- ② Ligue o telemóvel seleccionado.
- ③ Surge a mensagem de conclusão de emparelhamento.

Se já estiver ligado a outro telemóvel, desligue-o primeiro e seleccione o telemóvel o novo telemóvel a ligar.

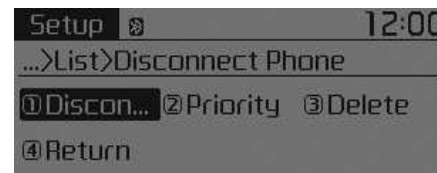

### • Desligar um telemóvel ligado

Selecione lista de telefones [Phone List] e ▶ seleccione telemóvel através do ▶ Seleccione desligar telemóvel [Disconnect Phone]

- ① Seleccione o telemóvel que se encontra ligado nesse momento.
- ② Desligue o telemóvel seleccionado.
- ③ O sistema apresenta uma mensagem de conclusão da ligação.

- Mudança da sequência de ligação de prioridade (Priority)

Esta função permite alterar a ordem de prioridade (Priority) de ligação automática dos telemóveis emparelhados.

Selecione lista de telefone [Phone List] e ► seleccione prioridade [Priority] através do ► Seleccione prioridade nr. 1 (Priority) no telemóvel

- ① Seleccionar Prioridade [Priority].
- ② De entre os telemóveis emparelhados, seleccione o telemóvel que corresponde à 1ª prioridade.
- ③ A sequência da prioridade modificada é visualizada.

Uma vez modificada a sequência de ligação de prioridade (priority), o sistema liga o número do telemóvel seleccionado como 1ª prioridade.

Quando é impossível estabelecer a ligação com a 1ª prioridade, o sistema tenta automaticamente estabelecer uma ligação com o último telemóvel a ter sido contactado.

Nos casos em que a ligação com o último telemóvel não foi possível: o sistema tenta estabelecer a ligação por ordem da lista de telemóveis emparelhados.

O telemóvel com o qual é estabelecida ligação passa automaticamente a ocupar o lugar de 1ª prioridade.

- Eliminar (Delete)

Selecione lista de telefone [Phone List] ► seleccione telemóvel através ► Seleccione eliminar [Delete]

- ① Seleccione o telemóvel pretendido.
- ② Apague o telemóvel pretendido.
- ③ O sistema apresenta uma mensagem de conclusão da operação.

Se tentar apagar um telemóvel que está ligado nesse momento, a ligação é cancelada.

### ATENÇÃO

- **Quando se elimina um telemóvel, os contactos desse telemóvel também serão apagados.**
- **Para conseguir uma comunicação Bluetooth® Wireless Technology estável, apague o telemóvel do sistema de áudio e o sistema de áudio do seu telemóvel.**

### Carregamento da agenda telefónica

Esta função destina-se a importar contactos para o sistema de áudio.

Selecione importar agenda telefónica [Phone book Download]

### ATENÇÃO

- **Alguns telemóveis podem não ser compatíveis com a função de importação de contactos.**
- **Quando pretender importar uma nova agenda, apague todos os contactos previamente guardados antes de iniciar o processo de importação.**

### Importação Automática (Auto Download)

Quando se liga um telemóvel, é possível importar automaticamente novos contactos e histórico de chamadas.

Selecione importação automática [Auto Download] ► configure [On/Off]

### Volume de saída de som (Outgoing Volume)

Destina-se a ajustar o volume da sua voz tal como ela é ouvida pelo seu interlocutor numa chamada *Bluetooth*<sup>®</sup> Wireless Technology com dispositivo mãos livres.

Selecione volume de saída [Outgoing Volume] ► configure o volume

É possível alterar o volume durante a chamada através da [SEEK TRACK] tecla.

### Sistema *Bluetooth*<sup>®</sup> Wireless Technology desligado (Off)

Esta função é útil quando não se pretende usar o sistema *Bluetooth*<sup>®</sup> Wireless Technology.

Selecione desligar o sistema *Bluetooth* [Bluetooth System Off].

Se naquele momento o sistema estiver ligado a um telemóvel, primeiro desligue o telemóvel e depois o sistema *Bluetooth*<sup>®</sup> Wireless Technology.

### Utilização do sistema *Bluetooth*<sup>®</sup> Wireless Technology

Para usar o *Bluetooth*<sup>®</sup> Wireless Technology quando o sistema está desligado, proceda da seguinte forma.

- Ligue o *Bluetooth*<sup>®</sup> Wireless Technology através da [PHONE] tecla.

Pressione a [PHONE] tecla do ► ecrã de orientação (Screen Guidance)

Muda para o ecrã onde podem ser utilizadas funções *Bluetooth*<sup>®</sup> Wireless Technology e pode ver o ecrã de orientação.

- Ligue (On) *Bluetooth*<sup>®</sup> Wireless Technology através da [SETUP/CLOCK] tecla.

Pressionar a [SETUP/CLOCK] tecla ► e seleccionar telefone [Phone]

- ① Sistema pergunta através do ecrã se pretende ligar o sistema *Bluetooth*<sup>®</sup> Wireless Technology.
- ② No ecrã selecione [YES] para ligar *Bluetooth*<sup>®</sup> Wireless Technology e o ecrã de orientação (display guidance).

Se ligar o *Bluetooth*<sup>®</sup> Wireless Technology, o sistema tenta estabelecer uma ligação automática com o último telemóvel *Bluetooth*<sup>®</sup> Wireless Technology que tiver sido conectado.

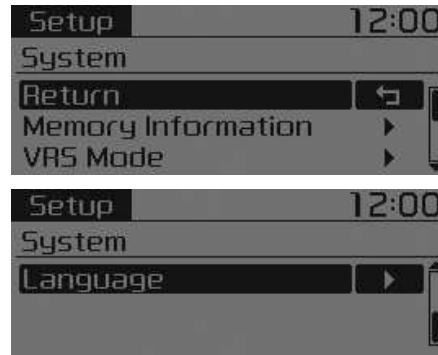
**Com o botão do sistema**

Pressione o botão **[SETUP/CLOCK]** ►  
 Seleccione [Display]

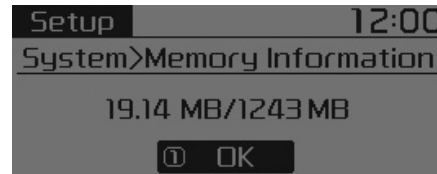
**Informações da memória (se instalado)**

Esta função permite visualizar a memória usada actualmente e a memória total do sistema.

Selecione informação da memória [Memory Information] ► e depois OK. A memória usada actualmente é indicada no lado esquerdo e a memória total do sistema no lado direito.

\* Pode alterar dependendo da opção do equipamento áudio.

**Modo VRS (se instalado)**

Este equipamento é utilizado para alterar o comando de voz entre os modos normal e avançado.

Selecione o modo VRS [VRS Mode]

- Normal: Este modo destina-se a utilizadores iniciantes e oferece instruções detalhadas durante a operação de comando de voz.

- Avançado: Este modo destina-se a utilizadores experientes e omite alguma informação durante a operação de comando de voz. (Quando está em modo avançado, as instruções podem ser escutadas através dos comandos ajuda [Help] ou [Menu].)

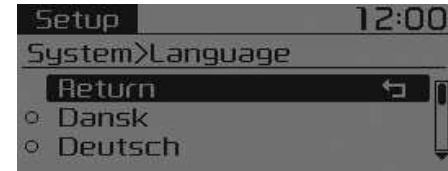
**Idioma**

Este menu é usado para seleccionar o idioma do ecrã e do sistema de reconhecimento de voz.

Selecione idioma [Language]

Sempre que o idioma é alterado o sistema irá reiniciar.

- Apoio linguístico por região/país.

Dansk, Deutsch, English(UK),  
 Español, Français, Italiano,  
 Nederlands, Русский, Polski,  
 Svenska, Türkçe

## Modo de configuração (Tipo A-7, Tipo A-8)

Com o botão do visor



Pressione o botão **[SETUP/CLOCK]** ►  
Selecione [Display]

## Modo Pop up

O modo [Mode Pop up] ► muda [On]  
Modo de seleção

- Durante a seleção (On state), pressione a **[RADIO]** ou **[MEDIA]** tecla para o modo de ecrã pop up.

## Desfilamento de texto

[Text Scroll] ► Configuração [On/Off]

- [On]: Mantém a função desfilamento (scroll)
- [Off]: Realiza o desfilamento apenas uma (1) vez.



## Ecrã Media

Quando ouvir um ficheiro MP3, seleccione as informações desejadas sobre "Pasta/Ficheiro" ou "Álbum/Artista/Faixa".

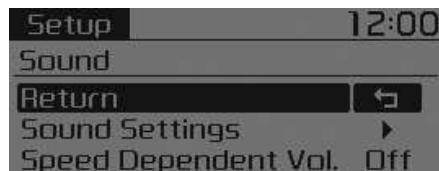
*Com o botão do som*

Pressione o botão [SETUP/CLOCK] ►  
 Seleccione [Sound]

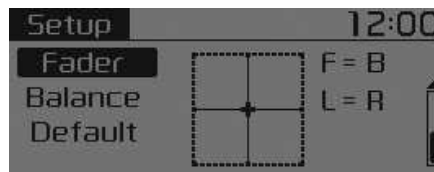
**Configurar o Som**

Este menu permite configurar os níveis de graves, médios, agudos 'Bass, Middle, Treble' e deslocar o som Fader e Balance.

Selecione configurar som [Sound Settings] ► e seleccione o menu

- Retroceder (Return): Se voltar a pressionar no botão **TUNE** durante a fase de ajustes irá restaurar o menu principal.
- Graves, médios, agudos (Bass, Middle, Treble): Seleccionar o menu ajuste do som (sound tone).
- Fader, Balance: Move o som entre Fader e Balance.

- Configurações predefinidas (default): Retoma as configurações predefinidas.

**Controlo do volume em função da velocidade**

Esta função consiste no controlo automático do nível de volume de acordo com a velocidade do veículo.

Selecione Vol. dependente da velocidade [Speed Dependent Vol.] ► Definição [Off/On]

### Com o botão do relógio

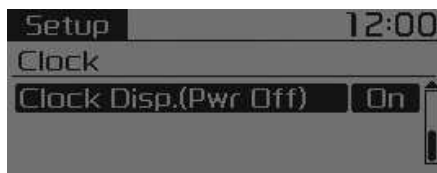
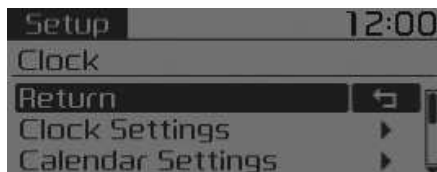

Pressione o botão **[SETUP/CLOCK]** ►  
Selecione [Clock]



### Configurar relógio

Este menu serve para acertar as horas.  
Selecione configuração relógio [Clock Settings]  
Ajuste o número visualizado para acertar as horas [hour] e carregue no botão **TUNE** para acertar os minutos [minute].

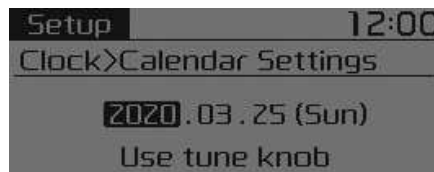

### Configurar data

Este menu serve para acertar a data.  
Selecione configuração do calendário [Configurar data]  
Ajuste o número visualizado para fazer as configurações e pressione no botão tune para avançar para o passo seguinte.

### Visualização do relógio com o sistema desligado

Selecione visualizar relógio (desligar) [Clock Disp.(Pwr Off)] ► e configure [On/Off]

- [On] : Visualiza hora/data no ecrã
- [Off] : Desligar.



Com o botão do telemóvel  
(se equipado)

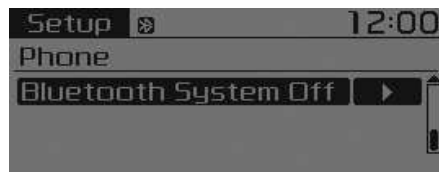
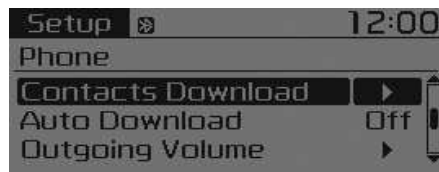
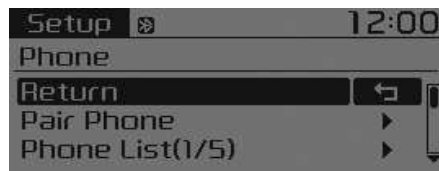

Pressione o botão [SETUP/CLOCK] ►  
Selecione [Phone]

### Emparelhamento do telemóvel

Selecione emparelhar telefones [Pair Phone]

#### ⚠ ATENÇÃO

*Para proceder ao emparelhamento de telemóveis através de Bluetooth® Wireless Technology é necessário proceder primeiro à autenticação e ligação dos mesmos. Por isso, não consegue emparelhar o seu telemóvel com o veículo em andamento. Estacione o veículo e depois manuseie o equipamento.*

① Procure entre os nomes de dispositivos visualizados no seu telemóvel e proceda à ligação.

\* SSP: emparelhamento simples seguro

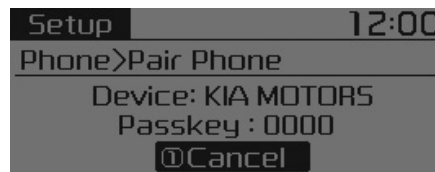

Dispositivo não compatível com SSP:

② Após alguns momentos, surge um ecrã onde se introduz a senha.

Neste ecrã, introduza a senha "0000" para emparelhar o seu dispositivo *Bluetooth®* com o sistema de áudio do veículo.

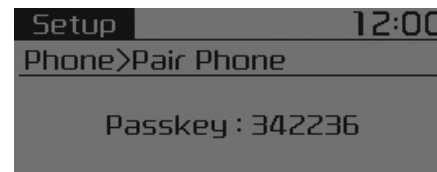

Dispositivo compatível com SSP:

② Após alguns momentos, surge um ecrã com uma senha de 6 dígitos. Neste ecrã, verifique a senha do seu dispositivo *Bluetooth®* e confirme.

O nome do dispositivo e a senha são apresentados no ecrã no máximo durante 3 minutos. Se o emparelhamento não for concluído em 3 minutos, o processo de emparelhamento de telemóveis é automaticamente cancelado.

③ Surge a mensagem de conclusão de emparelhamento.

Nalguns telemóveis uma vez concluído o emparelhamento estabelece-se imediatamente a ligação.

É possível emparelhar até cinco telemóveis com *Bluetooth®* Wireless Technology.

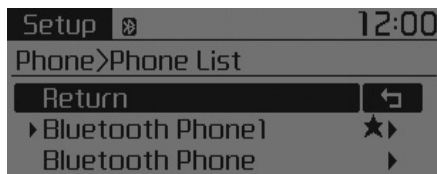

### Agenda telefónica

São visualizados até 5 telemóveis emparelhados.

Surge [▶] no ecrã frente ao telemóvel com ligação estabelecida.

Selecione o nome pretendido para ligar o telemóvel seleccionado.



### • Ligação de um telemóvel

Selecione lista de telefone [Phone List] e ▶ seleccione telemóvel através ▶ Seleccione o telemóvel [Connect Phone]

- ① Seleccione um telemóvel que não esteja ligado nesse momento.
- ② Ligue o telemóvel seleccionado.
- ③ Surge a mensagem de conclusão de emparelhamento.

Se já estiver ligado a outro telemóvel, desligue-o primeiro e seleccione o telemóvel o novo telemóvel a ligar.

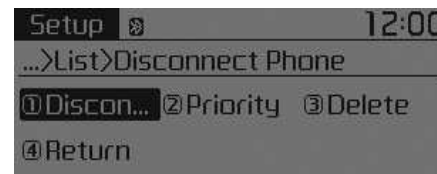

### • Desligar um telemóvel ligado

Selecione lista de telefones [Phone List] e ▶ seleccione telemóvel através do ▶ Seleccione desligar telemóvel [Disconnect Phone]

- ① Seleccione o telemóvel que se encontra ligado nesse momento.
- ② Desligue o telemóvel seleccionado.
- ③ O sistema apresenta uma mensagem de conclusão da ligação.

- Mudança da sequência de ligação de prioridade (Priority)

Esta função permite alterar a ordem de prioridade (Priority) de ligação automática dos telemóveis emparelhados.

Selecione lista de telefone [Phone List] e ► seleccione prioridade [Priority] através do ► Seleccione prioridade nr. 1 (Priority) no telemóvel

- ① Seleccionar Prioridade [Priority].
- ② De entre os telemóveis emparelhados, seleccione o telemóvel que corresponde à 1ª prioridade.
- ③ A sequência da prioridade modificada é visualizada.

Uma vez modificada a sequência de ligação de prioridade (priority), o sistema liga o número do telemóvel seleccionado como 1ª prioridade.

Quando é impossível estabelecer a ligação com a 1ª prioridade, o sistema tenta automaticamente estabelecer uma ligação com o último telemóvel a ter sido contactado.

Nos casos em que a ligação com o último telemóvel não foi possível: o sistema tenta estabelecer a ligação por ordem da lista de telemóveis emparelhados.

O telemóvel com o qual é estabelecida ligação passa automaticamente a ocupar o lugar de 1ª prioridade.

- Eliminar (Delete)

Selecione lista de telefone [Phone List] ► seleccione telemóvel através ► Seleccione eliminar [Delete]

- ① Seleccione o telemóvel pretendido.
- ② Apague o telemóvel pretendido.
- ③ O sistema apresenta uma mensagem de conclusão da operação.

Se tentar apagar um telemóvel que está ligado nesse momento, a ligação é cancelada.

### ATENÇÃO

- **Quando se elimina um telemóvel, os contactos desse telemóvel também serão apagados.**
- **Para conseguir uma comunicação Bluetooth® Wireless Technology estável, apague o telemóvel do sistema de áudio e o sistema de áudio do seu telemóvel.**

### Carregamento da agenda telefónica

Esta função destina-se a importar contactos para o sistema de áudio.

Selecione importar agenda telefónica [Phone book Download]

### ATENÇÃO

- **Alguns telemóveis podem não ser compatíveis com a função de importação de contactos.**
- **Quando pretender importar uma nova agenda, apague todos os contactos previamente guardados antes de iniciar o processo de importação.**

### Importação Automática (Auto Download)

Quando se liga um telemóvel, é possível importar automaticamente novos contactos e histórico de chamadas.

Selecione importação automática [Auto Download] ► configure [On/Off]

### Volume de saída de som (Outgoing Volume)

Destina-se a ajustar o volume da sua voz tal como ela é ouvida pelo seu interlocutor numa chamada *Bluetooth*<sup>®</sup> Wireless Technology com dispositivo mãos livres.

Selecione volume de saída [Outgoing Volume] ► configure o volume

É possível alterar o volume durante a chamada através da [SEEK TRACK] tecla.

### Sistema *Bluetooth*<sup>®</sup> Wireless Technology desligado (Off)

Esta função é útil quando não se pretende usar o sistema *Bluetooth*<sup>®</sup> Wireless Technology.

Selecione desligar o sistema *Bluetooth* [Bluetooth System Off].

Se naquele momento o sistema estiver ligado a um telemóvel, primeiro desligue o telemóvel e depois o sistema *Bluetooth*<sup>®</sup> Wireless Technology.

### Utilização do sistema *Bluetooth*<sup>®</sup> Wireless Technology

Para usar o *Bluetooth*<sup>®</sup> Wireless Technology quando o sistema está desligado, proceda da seguinte forma.

- Ligue o *Bluetooth*<sup>®</sup> Wireless Technology através da [PHONE] tecla.

Pressione a [PHONE] tecla do ► ecrã de orientação (Screen Guidance)

Muda para o ecrã onde podem ser utilizadas funções *Bluetooth*<sup>®</sup> Wireless Technology e pode ver o ecrã de orientação.

- Ligue (On) *Bluetooth*<sup>®</sup> Wireless Technology através da [SETUP/CLOCK] tecla.

Pressionar a [SETUP/CLOCK] tecla ► e seleccionar telefone [Phone]

- ① Sistema pergunta através do ecrã se pretende ligar o sistema *Bluetooth*<sup>®</sup> Wireless Technology.
- ② No ecrã selecione [YES] para ligar *Bluetooth*<sup>®</sup> Wireless Technology e o ecrã de orientação (display guidance).

Se ligar o *Bluetooth*<sup>®</sup> Wireless Technology, o sistema tenta estabelecer uma ligação automática com o último telemóvel *Bluetooth*<sup>®</sup> Wireless Technology que tiver sido conectado.

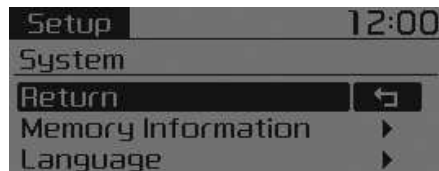
*Com o botão do sistema*

Pressione o botão **[SETUP/CLOCK]** ►  
 Selecione [System]

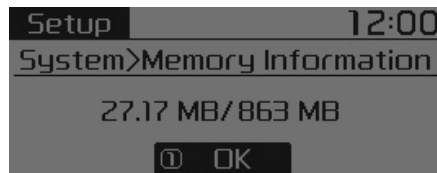
**Informações da memória (se instalado)**

Esta função permite visualizar a memória usada actualmente e a memória total do sistema.

Selecione informação da memória [Memory Information] ► e depois OK

A memória usada actualmente é indicada no lado esquerdo e a memória total do sistema no lado direito.

**Idioma**

Este menu é usado para definir a exibição.

Selecione idioma [Language]

Sempre que o idioma é alterado o sistema irá reiniciar.

- Apoio linguístico por região/país.

English, Português, Español

## ÁUDIO (Sem ecrã táctil)

■ Tipo B-1



■ Tipo B-2



(Com *Bluetooth*® Wireless Technology)

QLB50000EE/QLB50001EE

## Características do seu áudio



### (1) EJECT

- Ejeta o disco.

### (2) RADIO (Tipo A-1)

- Permite mudar para o modo FM/AM.
- Sempre que carregar no botão, o modo é alterado pela seguinte ordem FM1 → FM2 → FMA → AM → AMA.

### (3) MEDIA

- Alterações para modo CD, USB(iPod®), AUX, My Music, BT Audio.
- Cada vez que pressiona a tecla, o modo é alterado pela seguinte ordem CD, USB (iPod®), AUX, My Music, BT Audio.

### (4) PHONE

- Converte para o modo Phone (telemóvel)
- Quando um telemóvel não está conectado, o ecrã está ligado.

### (5) Botão PWR/VOL

- Tecla de ligar: Liga e desliga pressionando o botão On/Off.
- Botão do ajuste do volume: Ajusta o volume rodando o botão para a esquerda/direita.

### (6) SEEK TRACK

Se premir o botão por um instante

- Modo de Rádio: emite a frequência prévia/seguinte.
- CD / USB / iPod® / My Music / BT Audio: muda de faixa, ou música (ficheiro)

Se premir sem soltar o botão

- Modo de Rádio: muda continuamente a frequência. Quando soltar o botão, o sistema emite a frequência atual.
- CD / USB / iPod® / My Music: recua ou avança rapidamente para outra faixa ou ficheiro.
- Controla o volume da chamada em regime de mãos-livres.



### (7) DISP

- Cada vez que pressiona a tecla rapidamente (menos de 0,8 segundos), é configurado o modo de ecrã desligado (Off) → ecrã ligado (Screen On) → e ecrã desligado (Screen Off).
- O Audio funciona e apenas o ecrã é desligado (turned Off).
- No modo ecrã desligado, pressionar qualquer tecla para ligar o ecrã novamente.

### (8) CLOCK

- Indica a hora/data/dia.

### (9) TA/SCAN

- Modo Radio
  - Pressionar a tecla rapidamente: TA On/Off (liga/desliga notícias sobre trânsito)
  - Pressionar a tecla e manter: Apresenta cada uma das faixas (ficheiro) durante 5 segundos
- Modo CD, USB, My Music
  - Pressionar a tecla e manter: Pode ouvir cada faixa (ficheiro) durante 10 segundos cada.
  - Pressione a tecla novamente e continue a ouvir a faixa actual (ficheiro)

### (10) SETUP

- Converte para o modo Setup.

### (11) TUNE botão

- Modo de Rádio: rode para mudar as frequências de emissão.
- CD / USB / iPod® / My Music: rode para procurar faixas / canais/ficheiros.

### (12) FOLDER

- Modo MP3 CD, USB: Pesquisa de ficheiro



■ Tipo B-3



■ Tipo B-4



(Com *Bluetooth*® Wireless Technology)

QLB50002EE/QLB50003EE

### Características do seu áudio



#### (1) EJECT

- Ejeta o disco.

#### (2) RADIO

- Permite mudar para o modo FM/AM.
- Sempre que carregar no botão, o modo é alterado pela seguinte ordem FM1 → FM2 → AM.

#### (3) MEDIA

- Alterações para modo CD, USB(iPod®), AUX, My Music, BT Audio.
- Cada vez que pressiona a tecla, o modo é alterado pela seguinte ordem CD, USB (iPod®), AUX, My Music, BT Audio.

#### (4) PHONE

- Converte para o modo Phone (telemóvel)
- Quando um telemóvel não está conectado, o ecrã está ligado.

#### (5) Botão PWR/VOL

- Tecla de ligar: Liga e desliga pressionando o botão On/Off.
- Botão do ajuste do volume: Ajusta o volume rodando o botão para a esquerda/direita.

#### (6) SEEK TRACK

Se premir o botão por um instante

- Modo de Rádio: emite a frequência prévia/seguinte.
- CD / USB / iPod® / My Music / BT Audio: muda de faixa, ou música (ficheiro)

Se premir sem soltar o botão

- Modo de Rádio: muda continuamente a frequência. Quando soltar o botão, o sistema emite a frequência atual.
- CD / USB / iPod® / My Music: recua ou avança rapidamente para outra faixa ou ficheiro.
- Controla o volume da chamada em regime de mãos-livres.

**(7) DISP**

- Cada vez que pressiona a tecla rapidamente, é configurado o modo de ecrã desligado (Off) → ecrã ligado (Screen On) → e ecrã desligado (Screen Off).
- O Audio funciona e apenas o ecrã é desligado (turned Off).
- No modo ecrã desligado, pressionar qualquer tecla para ligar o ecrã novamente.

**(8) CLOCK**

- Indica a hora/data/dia.

**(9) SCAN**

- Modo de Rádio: apresenta durante 5 segundos cada um dos postos de rádio que podem ser captados pelo sistema.
- CD / USB / My Music: apresenta cada faixa (ficheiro) durante 10 segundos cada.

**(10) SETUP**

- Converte para o modo Setup.

**(11) TUNE botão**

- Modo de Rádio: rode para mudar as frequências de emissão.
- CD / USB / iPod® / My Music: rode para procurar faixas / canais/ficheiros.

**(12) FOLDER**

- Modo MP3 CD, USB: Pesquisa de ficheiro

### \* INFORMAÇÃO - Utilização de discos

- Este dispositivo foi projetado para ser compatível com software identificado com os seguintes logotipos.
- Não limpe os discos com soluções químicas, como sprays para discos, sprays anti-estáticos, líquidos anti-estáticos, benzina ou diluentes.
- Depois de usar um disco, arrume-o na respetiva caixa original para evitar riscar o disco.
- Segure os discos pelas margens ou pelo orifício central para não danificar a superfície dos discos.
- Não introduza substâncias estranhas na ranhura de inserção/ejeção do disco. Se o fizer, poderá danificar o interior do dispositivo.
- Não introduza dois discos simultaneamente.
- Quando usar discos CD-R/CD-RW, podem ocorrer diferenças nos tempos de leitura e reprodução conforme o fabricante do disco, o método de produção e o método de gravação usado pelo utilizador.

(Continua)

(Continua)

- Limpe as marcas de dedos e a poeira da superfície do disco (lado revestido) com um pano macio.
- O uso de discos CD-R/CD-RW com etiquetas autocolantes pode fazer encravar a ranhura de inserção do disco e dificultar a remoção do disco. Estes discos também podem produzir ruído enquanto estão a tocar.
- Alguns discos CD-R/CD-RW podem não funcionar normalmente, conforme o fabricante do disco, o método de produção e o método de gravação usado pelo utilizador. Se os problemas persistirem, tente usar um CD diferente, porque o uso continuado pode originar falhas de funcionamento.
- O desempenho deste produto pode variar dependendo do software da unidade CDRW.
- Os CDs com proteção anti-cópia como os CDs tipo S, podem não funcionar neste dispositivo. Não é possível reproduzir discos de dados. (No entanto, estes discos podem funcionar, embora o seu funcionamento não seja normal.)

(Continua)

(Continua)

- Não use discos com formas invulgares (8cm, em forma de coração, octogonais), porque podem provocar falhas de funcionamento.
- Se o disco permanecer na ranhura depois de ejetado, sem ser removido durante mais de 10 segundos, o disco é automaticamente reinserido no leitor de CDs.
- O sistema só é compatível com CDs de áudio genuínos. O sistema pode não reconhecer outros tipos de discos (p. ex. CDR copiados, CDs com etiquetas).

### Informações sobre ficheiros MP3

- Formatos áudio compatíveis

Sistema de ficheiros	ISO 9660 Nível 1
	ISO 9660 Nível 2
	Romeo / Juliet (128 caracteres)
Compressão de áudio	MPEG1 Camada de áudio3
	MPEG2 Camada de áudio3
	MPEG2.5 Camada de áudio3
	Versão de áudio Windows Media 7.X & 8.X

\* Os formatos de ficheiros não estejam em conformidade com os acima indicados, podem não ser devidamente reconhecidos, ou então ser reproduzidos sem que seja possível visualizar os nomes dos ficheiros ou outro tipo de informações.

- Suporte para ficheiros compactados
1. Bitrates (Kbps) suportadas

BIT RATE(kbps)	MPEG1	MPEG2	MPEG2.5	WMA
	Camada3	Camada3	Camada3	Gama alta
32		8	8	48
40		16	16	64
48		24	24	80
56		32	32	96
64		40	40	128
80		48	48	160
96		56	56	192
112		64	64	
128		80	80	
160		96	96	
192		112	112	
224		128	128	
256		144	144	
320		160	160	

2. Frequências de amostragem (HZ)

MPEG1	MPEG2	MPEG2.5	WMA
44100	22050	11025	32000
48000	24000	12000	44100
3000	16000	8000	48000

- No caso de ficheiros compactados MP3/WMA, podem ocorrer diferenças de qualidade de som conforme a taxa de bits (bitrate). (Bitrates mais elevadas podem produzir uma qualidade som superior).
- Este dispositivo só reconhece ficheiros com extensões MP3/WMA. O dispositivo pode não conseguir reconhecer corretamente outros tipos de extensões.

3. Número máximo de pastas e ficheiros reconhecidos

- Pasta: 255 pastas CD, 2.000 pastas USB
- Ficheiro: 999 ficheiros CD, 6.000 ficheiros USB

\* Não há limites para o número de níveis de pastas reconhecidas.

- Suporte para idiomas (suporte Unicode)
  1. Inglês: 94 caracteres
  2. Caracteres e símbolos especiais: 986 caracteres
  - \* Não são incluídos outros idiomas além do Coreano e do Inglês (incluindo o Chinês).
  3. Visualização de texto (baseado em Unicode)
    - Nome do ficheiro: No máximo 64 caracteres Ingleses
    - Nome da pasta: No máximo 32 caracteres Ingleses
  - \* Use a funcionalidade de desfilamento de texto para ver o nome completo dos ficheiros com nomes demasiado longos para serem visualizados de uma só vez.
- Compatibilidade por tipo de disco
  1. Reprodução de CDs Mistos: O sistema reproduz em primeiro lugar o CD de áudio, e a seguir o(s) ficheiro(s) compactados.
  2. Reprodução de CDs Extra: O sistema reproduz em primeiro lugar o CD de áudio, e a seguir o(s) ficheiro(s) compactados.
  3. Reprodução de CDs multi-sessão: Reproduzido por ordem de sessões.
    - CD MISTO: Tipo de CD em que ficheiros MP3 e ficheiros CD de áudio são reconhecidos num só disco.
    - CD multi-sessões, tipo de CD que inclui mais do que duas sessões. De forma diferente dos CDs Extra, os CDs multi-sessão são gravados por sessões não têm limitações de média.
- Precauções ao gravar CDs
  1. Em todos os casos, exceto no que diz respeito à criação de discos multi-sessões, verifique a opção de sessão encerrada antes de criar o disco. Embora não ocorram falhas de produto, poderá ser necessário esperar algum tempo até o dispositivo verificar se o estado da sessão foi encerrado (aproximadamente 25 segundos). (Pode ser necessário mais tempo, conforme o número de pastas ou ficheiros).
  2. Se mudar as extensões dos ficheiros MP3/WMA ou ficheiros de outras extensões para MP3/WMA pode provocar falhas de funcionamento do produto.
  3. Quando nomear ficheiros com extensões de ficheiro MP3/WMA, use apenas o Coreano e o Inglês. (O sistema não suporta outros idiomas além do Coreano e do Inglês, pelo que se forem usados outros idiomas o espaço do nome surgirá em branco).
  4. O uso ou cópia não autorizada de ficheiros de música são proibidos por lei.
  5. O uso prolongado de discos CD-R/CD-RW que não cumprem os padrões e/ou especificações aplicáveis pode resultar em avaria do produto.

### \* INFORMAÇÃO - UTILIZAR O DISPOSITIVO USB

- Conetar o dispositivo USB depois de ligar o motor. O dispositivo USB pode sofrer danos se estiver já conectado quando ligar a ignição. O dispositivo USB pode não funcionar de modo correto se ligar ou desligar a ignição com o dispositivo USB conectado.
- Preste atenção à eletricidade estática quando ligar/desligar dispositivos USB.
- Leitores de MP3 codificados não são reconhecidos quando conectados ao um equipamento exterior.
- Quando liga um dispositivo USB externo, o sistema poderá não reconhecer o USB devidamente.
- Só são reconhecidos os produtos formatados com uma relação byte/sector inferior a 64Kbyte.
- O sistema reconhece os dispositivos USB formatados em formatos FAT 12/16/32. Não reconhece os ficheiros com formato NTFS.

(Continua)

(Continua)

- Alguns dispositivos USB podem não ser reconhecidos por serem incompatíveis.
- Evite o contacto do conector do USB com partes do corpo ou objetos estranhos.
- Se ligar/desligar repetidamente os dispositivos USB num curto intervalo de tempo, poderá causar falhas de funcionamento do produto.
- Ao desligar o dispositivo USB poderá ouvir-se um ruído estranho.
- Certifique-se que liga/desliga os dispositivos USB externos com o sistema áudio desligado.
- O tempo necessário para o reconhecimento do dispositivo USB pode variar dependendo do tipo, tamanho ou formato dos ficheiros armazenados no USB. Estas diferenças de tempo não significam falhas de funcionamento.
- O sistema apenas suporta dispositivos USB com capacidade para reproduzir ficheiros de música.
- Ficheiros de imagens ou de vídeo guardados no USB não são suportados pelo sistema.

(Continua)

(Continua)

- Não utilize o USB I/F para carregar baterias ou outros acessórios do USB que produzam calor. Este tipo de ações pode prejudicar o desempenho ou danificar o dispositivo.
- O sistema poderá não reconhecer o USB se estiverem a ser usadas portas USB e cabos de extensão comprados separadamente. Ligue o USB diretamente com o terminal multimédia do veículo.
- Se utilizar dispositivos USB de armazenamento de massa com unidades lógicas separadas, apenas é possível reproduzir aqueles ficheiros que estão armazenados na unidade raiz.
- Os ficheiros poderão não funcionar corretamente se tiverem sido instalados programas de aplicação no USB.
- O sistema poderá não funcionar normalmente se os leitores MP3, telemóveis, câmaras digitais ou outros dispositivos eletrónicos (os dispositivos USB não são reconhecidos como unidades de disco portáteis) estão ligados ao dispositivo.

(Continua)

(Continua)

- O carregamento através do USB pode no caso de alguns dispositivos móveis não funcionar.
- O dispositivo pode não funcionar normalmente se for utilizado um tipo de memória USB diferente da memória Metal Cover (Metal Cover Tipo).
- O sistema pode não funcionar normalmente se forem utilizados determinados formatos, como por exemplo, do tipo HDD, CF, ou memória SD.
- O sistema não é compatível com ficheiros bloqueados por DRM (Digital Rights Management.)
- As pens de memória USB utilizadas através de um adaptador (tipo SD ou tipo CF) podem não ser devidamente reconhecidas
- O dispositivo pode não funcionar devidamente se forem usados HDDs USB ou USBs sujeitos a falhas de ligação causadas pelas vibrações do veículo. (por exemplo pen do tipo i-stick)

(Continua)

(Continua)

- Evite utilizar produtos de memória USB que também podem ser usados como portachaves ou acessórios de telemóvel. A utilização deste tipo de produtos pode danificar a conexão do USB.
- A ligação de um leitor MP3 ou telemóvel através de vários canais, tais como o modo AUX/BT ou Audio/USB, pode resultar na produção de ruídos ou num funcionamento anormal.



### \* INFORMAÇÃO - UTILIZAR O DISPOSITIVO iPod®

- iPod® é uma marca registada da Apple Inc.
- De modo a utilizar o iPod® enquanto está a utilizar as teclas, precisa adquirir um cabo específico para o iPod®. (o cabo que é fornecido quando adquire produtos iPod®/iPhone®)
- Se ligar o iPod® ao veículo com o mesmo em funcionamento, poderá ouvir-se um som agudo durante 1 a 2 segundos imediatamente a seguir à ligação. Se possível, ligue o iPod® ao veículo com o dispositivo iPod® parado ou em pausa.
- O sistema de áudio do veículo pode carregar o iPod® se este for ligado através do cabo iPod®, mas com a ignição na posição ACC ON.
- Quando usar o cabo iPod® para estabelecer a ligação, certifique-se de que insere o conector (jack) corretamente para evitar interferências de comunicação.

(Continua)



(Continua)

- Quando as funções EQ de um dispositivo externo, por exemplo o iPod®, e o sistema de áudio estão ativas em simultâneo, os efeitos EQ podem sobrepor-se e causar a deterioração e distorção do som. Sempre que possível, desligue a função EQ do dispositivo externo quando pretender ligá-lo simultaneamente com o sistema de áudio.
- Quando liga um iPod® ou equipamento AUX, eventualmente poderão verificar-se alguns ruídos. Quando estes equipamentos não estão a ser usados, devem ser desligados e arrumados.
- Quando o dispositivo de corrente do iPod® ou AUX é ligado à entrada de alimentação, eventualmente poder-se-ão registar alguns ruídos. Nestes casos, desligue o conector de alimentação antes do uso.
- Podem ocorrer operações inadequadas dependendo das características do seu equipamento iPod®/iPhone®.

(Continua)

(Continua)

- Se o seu iPhone® está ligado a ambos os dispositivos *Bluetooth*® Wireless Technology e USB, o som pode não reproduzir-se com qualidade. No seu iPhone®, seleccione uma ligação Dock ou *Bluetooth*® Wireless Technology para mudar o som de saída (source).
- O modo iPod® não pode ser usado quando o iPod® não é reconhecido causado por versões não compatíveis com os protocolos de comunicação, consequência de falhas e defeitos do iPod®.
- No caso dos equipamentos de quinta geração iPod® nano, o iPod® pode não ser reconhecido se a bateria estiver descarregada. Carregue o iPod® para poder utilizar.
- A ordem de busca/reprodução apresentadas no equipamento iPod® podem diferir da ordem apresentada no sistema de áudio do veículo.
- Se o iPod® apresentar falhas no funcionamento devido a defeito no iPod®, volte a configurar o iPod® e tente novamente. (Para saber mais, consulte o manual do seu iPod®)

(Continua)

(Continua)

- Dependendo da versão, alguns iPod®s podem conseguir sincronizar com o sistema de áudio. Se os dispositivos externos forem removidos antes de terem sido reconhecidos, então o sistema pode não conseguir restaurar o modo anterior de funcionamento. (o sistema não permite o carregamento de iPad.)
- Além do cabo de apoio de 1 m que é fornecido no momento da aquisição de produtos iPod®/iPhone®, o sistema não reconhece outros cabos longos.

### \* INFORMAÇÃO - UTILIZAR MODO ÁUDIO *Bluetooth*<sup>®</sup> Wireless Technology

- O modo áudio com *Bluetooth*<sup>®</sup> Wireless Technology só pode ser usado quando houver um telemóvel com ligação *Bluetooth*<sup>®</sup> Wireless Technology.
- O modo áudio com *Bluetooth*<sup>®</sup> Wireless Technology não estará disponível para telemóveis que não disponham deste recurso.
- Se ligar o telefone com *Bluetooth*<sup>®</sup> Wireless Technology enquanto o dispositivo áudio *Bluetooth*<sup>®</sup> Wireless Technology está em reprodução, então a reprodução de música também pára.
- Movimentar o rato para cima/para baixo enquanto o modo áudio do *Bluetooth*<sup>®</sup> Wireless Technology está a tocar pode fazer com que alguns telemóveis produzam ruídos.
- Alguns telemóveis não suportam o equipamento *Bluetooth*<sup>®</sup> Wireless Technology streaming audio.

(Continua)

(Continua)

- Depois de terminar uma chamada telefónica e regressar ao modo Áudio do *Bluetooth*<sup>®</sup> Wireless Technology, o modo nalguns equipamentos não reinicia automaticamente.
- Receber ou fazer uma chamada telefónica enquanto o sistema *Bluetooth*<sup>®</sup> Wireless Technology Audio está ligado pode interferir na ligação áudio.

### \* INFORMAÇÃO - UTILIZAR DEPOIS DE LIGAR O TELEFONE *Bluetooth*<sup>®</sup> Wireless Technology

- O sistema de mãos livres *Bluetooth*<sup>®</sup> Wireless Technology trata-se de um dispositivo que permite ao utilizador fazer chamadas telefónicas através do sistema áudio.
- A tecnologia *Bluetooth*<sup>®</sup> Wireless permite ligar dispositivos entre si num raio restrito, incluindo dispositivos sem fios, auscultadores stereo, controlos remotos sem fios, etc. Para mais informações, consulte o website *Bluetooth*<sup>®</sup> Wireless Technology em [www.Bluetooth.com](http://www.Bluetooth.com). Antes de usar as funcionalidades de áudio do sistema *Bluetooth*<sup>®</sup> Wireless Technology.
- A designação de marca e os logos *Bluetooth*<sup>®</sup> são marcas comerciais propriedades da Bluetooth SIG, Inc. e qualquer utilização das marcas requer licença da Kia. Outras marcas comerciais e designações comerciais são as dos respetivos proprietários. É necessário ter um telefone *Bluetooth*<sup>®</sup> para utilizar o sistema *Bluetooth*<sup>®</sup> Wireless Technology.

(Continua)

(Continua)

- As funcionalidades *Bluetooth*<sup>®</sup> Wireless Technology disponíveis no veículo são as seguintes: Algumas funcionalidades podem não ser suportadas dependendo do seu dispositivo equipado com *Bluetooth*<sup>®</sup> Wireless Technology.
  - Atender e fazer chamadas através do sistema de mãos livres *Bluetooth*<sup>®</sup> Wireless Technology
  - Manusear o menu durante a chamada (comutar para chamada privada (private), para chamada em espera (call waiting), e volume de saída (outgoing volume))
  - Fazer a importação (download) do histórico de chamadas (call history)
  - Fazer a importação (download) da agenda telefónica
  - Auto importação (Auto download) da agenda telefónica (phone book)/ histórico de chamadas (call history)
  - Auto ligação do disposição *Bluetooth*<sup>®</sup> Wireless Technology - *Bluetooth*<sup>®</sup> Wireless Technology Audio
- Antes de usar as funcionalidades do sistema de áudio relacionadas com o sistema *Bluetooth*<sup>®</sup>, consulte o Manual de Utilização do seu telemóvel para mais informações sobre as operações *Bluetooth*<sup>®</sup> Wireless Technology no lado do telemóvel.

(Continua)

(Continua)

- Para usar as funcionalidades *Bluetooth*<sup>®</sup> Wireless Technology o telemóvel tem que estar emparelhado com o sistema de áudio.
- O emparelhamento e ligação de um telemóvel *Bluetooth*<sup>®</sup> Wireless Technology só funcionam se a opção *Bluetooth*<sup>®</sup> Wireless Technology do seu telemóvel tiver sido ligada. (Os métodos de activação da funcionalidade *Bluetooth*<sup>®</sup> Wireless Technology podem variar conforme os telemóveis).
- Quando conduzir não utilize o telemóvel nem proceda a quaisquer configuração no sistema *Bluetooth*<sup>®</sup> Wireless Technology (p.ex. emparelhamento do telemóvel).
- Mesmo que o telemóvel disponha da funcionalidade *Bluetooth*<sup>®</sup> Wireless Technology, o mesmo não será reconhecido durante o processo de procura se este estiver configurado para modo oculto/invisível ou se o sistema de *Bluetooth*<sup>®</sup> Wireless Technology estiver desligado. Desativar o estado oculto ou ligar o sistema *Bluetooth*<sup>®</sup> Wireless Technology antes do processo de procura/ligação com o sistema áudio do veículo.

(Continua)

(Continua)

- Não é possível aceder à funcionalidade mãos livres quando usar o seu telemóvel no interior do carro fora da respectiva área de cobertura (por exemplo num túnel, numa garagem subterrânea, numa zona montanhosa, etc.).
- Se o sinal do telemóvel for fraco ou se o ruído no interior do veículo for demasiado elevado, pode ser difícil ouvir a voz do seu interlocutor durante a chamada.
- Não coloque o telemóvel perto ou dentro de objectos metálicos, caso contrário as comunicações com o sistema *Bluetooth*<sup>®</sup> Wireless Technology ou com o servidor do telemóvel podem ser afectadas.
- Utilizar o sistema de áudio num ambiente eletromagnético podem ocorrer interferências ruidosas.
- Alguns telemóveis e outros dispositivos podem causar ruídos de interferência ou falhas de funcionamento do sistema de áudio. Neste caso, se arrumar o dispositivo num local diferente poderá resolver o problema.

(Continua)

(Continua)

- Quando um telemóvel está ligado através do sistema *Bluetooth*<sup>®</sup> Wireless Technology pode descarregar mais depressa do que o habitual devido às operações adicionais relacionadas com o sistema *Bluetooth*<sup>®</sup>.
- Se configurar a prioridade com o arranque da ignição (IGN/ACC ON), o telemóvel *Bluetooth*<sup>®</sup> Wireless Technology é ligado automaticamente. Mesmo que esteja fora do veículo, o telemóvel *Bluetooth*<sup>®</sup> liga-se automaticamente assim que se aproximar do veículo. Se não quiser ligar automaticamente o seu telemóvel *Bluetooth*<sup>®</sup> Wireless Technology, tente fazer o seguinte.
  - 1) Desligar a funcionalidade *Bluetooth*<sup>®</sup> Wireless Technology no seu telemóvel.
  - 2) Desligar a funcionalidade *Bluetooth*<sup>®</sup> Wireless Technology no seu sistema áudio.

(Continua)

(Continua)

- Para desligar a funcionalidade do *Bluetooth*<sup>®</sup> Wireless Technology no sistema áudio do seu veículo, ir a [SETUP] > [Telefone (Phone)] e [desligar (turn off)] o *Bluetooth*<sup>®</sup> Wireless Technology.
- Nalguns equipamentos de telemóvel a ligação *Bluetooth*<sup>®</sup> Wireless Technology pode ficar intermitente e desligar-se. Seguir estas instruções e tentar novamente:
  - 1) Ligar a função *Bluetooth*<sup>®</sup> Wireless Technology com telemóvel desligado/ligado (off/on) e tentar novamente.
  - 2) Desligar/ligar (off/on) a corrente do telemóvel e tentar novamente.
  - 3) Retirar completamente a bateria do telemóvel, reinicie e depois tentar novamente.
  - 4) Reiniciar o sistema de áudio e tentar novamente.
  - 5) Eliminar todos os dispositivo emparelhados, emparelhar e tentar novamente.
- Através do *Bluetooth*<sup>®</sup> Wireless Technology é possível emparelhar até a um máximo de cinco telemóveis ao sistema áudio do veículo.

(Continua)

(Continua)

- Grave o nome do seu telemóvel em Inglês, caso contrário o nome do telemóvel poderá não ser correctamente visualizado.
- O volume e qualidade do sistema de mãos livres pode diferir dependendo do tipo de telemóvel utilizado.
- Apenas um dispositivo com funcionalidade *Bluetooth*<sup>®</sup> Wireless Technology pode ser ligado de cada vez.
- Nalguns telemóveis ligar a ignição enquanto fala através do sistema mãos-livres *Bluetooth*<sup>®</sup> Wireless Technology faz com que a chamada caia. (Passe a chamada para o seu telemóvel quando ligar a ignição).
- Se o telemóvel não estiver emparelhado e ligado, não é possível introduzir o modo de telemóvel. Quando estiver emparelhado e ligado, é possível visualizar o ecrã que contém instruções de orientação.

**⚠ ATENÇÃO**

- *O sistema de mãos livres Bluetooth® Wireless Technology é um dispositivo que permite praticar uma condução segura. Ligar o sistema áudio ao telefone com Bluetooth® Wireless Technology permite ao utilizador fazer, receber chamadas, e ainda gerir a agenda telefónica. Antes de usar o sistema Bluetooth® Wireless Technology, ler com atenção o conteúdo deste manual do utilizador.*
- *A utilização ou as operações de funcionamento em excesso durante a condução podem conduzir a práticas negligentes e causar acidentes.*
- *Não opere o dispositivo de forma excessiva durante o processo de condução.*
- *Olhar para o ecrã durante muito tempo é perigoso e pode causar acidentes.*
- *Enquanto conduz, olhar para ecrã apenas por breves instantes.*

**\* INFORMAÇÃO - UTILIZAR O RECONHECIMENTO DE VOZ (SE INSTALADO)**

- Apenas os comandos listados no manual do utilizador são suportados pela funcionalidade de reconhecimento de voz.
- Atenção que durante o processo do sistema de reconhecimento de voz, carregar em qualquer umas das ⌨ teclas ou tocar no ecrã irá fazer terminar o modo de reconhecimento de voz.
- Para melhor desempenho do reconhecimento de voz, colocar o microfone acima do apoio de cabeça do banco do condutor e posicionar-se de modo adequado para dar as ordem de comando.
- O reconhecimento de voz pode não funcionar de modo adequado devido a interferência de ruídos exteriores, de acordo com situações seguintes:
  - Quando as janelas ou o tecto de abrir estão abertos
  - Quando a ventilação do dispositivo de arrefecimento/aquecimento é forte
  - Quando entra e atravessa túneis

(Continua)

(Continua)

- Quando conduz em estradas com pavimento danificado ou de terra batida
- Durante chuva intensa (chuvas fortes, tempestades)
- Os comandos de voz apenas podem ser utilizados com o sistema de Bluetooth® Wireless Technology ligado.
- Quando realiza chamadas dizendo um nome em voz alta, esse contacto correspondente deve estar armazenado no sistema áudio.
- Depois de importada a agenda telefónica Bluetooth® Wireless Technology, o sistema requer algum tempo para converter os dados da agenda em informação de voz. Durante este processo, o reconhecimento de voz pode não funcionar correctamente.
- Pronuncie os comandos de voz de forma natural e perceptível tal como numa conversação normal.

### Modo de Rádio (Tipo B-1, Tipo B-2)

#### Comandos do visor no modo de rádio

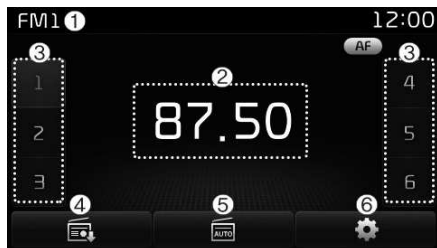

#### (1) Modo ecrã

Indica o modo atualmente selecionado.

#### (2) Frequência

Indica a frequência atualmente selecionada

#### (3) Memorização (Preset)

Indica o número atual memorizado selecionado [1] ~ [6].

#### (4) Ecrã predefinição

Indica as predefinições memorizadas.

#### (5) Autostore

Memoriza automaticamente as frequências com melhor recepção nos botões de prédefinição (preset).

#### (6) Menu RDS

Apresenta o Menu RDS.

#### (7) Informação RDS

Apresenta informações RDS.

#### A partir do botão de modo de rádio



Pressione a **[RADIO]** tecla para mudar o modo conforme seguinte ordem FM1 → FM2 → FMA → AM → AMA.

Se ligar o modo pop up [Pop-up Mode] com ecrã liado **[SETUP]** ► **[Display]**, pressione a **[RADIO]** tecla radio no modo ecrã pop up.

Rode o **TUNE** botão para afinar. Pressione o botão para selecionar.

**SEEK**

Pressione a **[SEEK TRACK]** tecla para selecionar a frequência anterior ou posterior.

**TUNE**

Rode o **TUNE** botão para selecionar a frequência desejada.

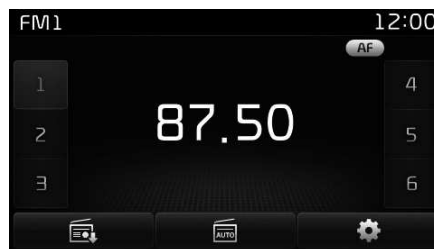
**Selecionar/Guardar Predefinições**

Pressione os [1] ~ [6] botões para selecionar a memória predefinida.

Pressione a [Preset] tecla para apresentar a informação da estação da frequência memorizada em cada uma das teclas.

Enquanto está a ouvir uma banda de frequência que pretende guardar como predefinição, prima um dos botões Preset [1] ~ [6] mantendo pressionado (durante mais de 0,8 segundos) para guardar a frequência que está a ouvir nesse momento na predefinição selecionada.

**Armazenamento Automático (Auto Store)**

Pressione o [Auto store] botão para memorizar as frequências automaticamente captadas nos botões de preconfiguração.

Quando a função Auto Store está ativa, se carregar no botão [Auto store] novamente irá cancelar a função Auto Store e restaurar a frequência anterior.



### Menu RDS

Pressione o [RDS Menu] botão para configurar as AF (Frequência alternativa), País e Notícias.

O Menu RDS não é compatível com o modo AM ou AMA.

### Varrimento (scan)

Pressionar a [TA/SCAN] tecla: Apresenta cada umas das faixas (ficheiro) durante 5 segundos.

Uma vez terminado o varrimento (scan), a frequência anterior é recuperada.

Enquanto o processo de busca (scan) está a correr, pressione a [TA/SCAN] tecla e a busca é imediatamente cancelada.

### Notícias sobre o Trânsito (TA)



Pressione a [TA/SCAN] tecla para ligar e desligar (On/Off) o dispositivo TA (informação de trânsito).



## Modo de Rádio (Tipo B-3)

### Comandos do visor no modo de rádio



#### (1) Modo ecrã

Indica o modo atualmente selecionado.

#### (2) Frequência

Indica a frequência atualmente selecionada.

#### (3) Memorização (Preset)

Indica o número atual memorizado selecionado [1] ~ [6].

#### (4) Ecrã predefinição

Apresenta os botões de configuração no ecrã.

#### (5) Autostore

Memoriza automaticamente as frequências com melhor recepção nos botões Preset (Predefinições).

### A partir do botão de modo de rádio



Pressione a **[RADIO]** tecla para alterar o modo pela seguinte ordem FM1 → FM2 → AM.

Se o modo de janela [Mode Pop-up] for ativado no ecrã **[SETUP]** ► [Display], e pressionar a **[RADIO]** tecla pode ver o modo de janela sobreposta do radio no ecrã.

### SEEK

Pressione a **[SEEK TRACK]** tecla para selecionar a frequência anterior ou posterior.

### TUNE

Rode o **TUNE** botão para selecionar a frequência desejada.



### Selecionar/Guardar Predefinições

Pressione os [1] ~ [6] botões para selecionar a memória definida.

Pressione a [Preset] tecla para ver a informação da estação da frequência memorizada em cada uma das teclas.

Enquanto está a ouvir uma banda de frequência que deseja guardar como predefinição, prima um dos botões Preset [1] ~ [6] mantendo a pressão para guardar a frequência que está a ouvir nesse momento na predefinição selecionada.

### Auto Store (Armazenamento Automático)

Pressione o [Auto store] botão para memorizar as frequências automaticamente captadas nos botões de preconfiguração.

Quando a função Auto Store está ativa, se carregar no botão [Auto store] novamente irá cancelar a função Auto Store e restaurar a frequência anterior.

### Varrimento (scan)

Pressione a **[SCAN]** tecla para visualizar durante 5 segundos cada uma das frequências com melhor recepção.

Pressione e mantenha a pressão na **[SCAN]** tecla (mais de 0,8 segundos) para visualizar as estações guardadas durante 5 segundos cada.

Uma vez terminado o varrimento, é recuperada a frequência anterior.

Durante o processo de busca, pressione a **[SCAN]** tecla. A operação é cancelada.

## Modo de Rádio (Tipo B-4)

### Comandos do visor no modo de rádio



#### (1) Modo ecrã

Indica o modo atualmente selecionado.

#### (2) Frequência

Indica a frequência atualmente selecionada.

#### (3) Memorização (Preset)

Indica o número atual memorizado selecionado [1] ~ [6].

#### (4) Ecrã predefinição

Apresenta os botões de configuração no ecrã.

#### (5) Autostore

Memoriza automaticamente as frequências com melhor recepção nos botões Preset (Predefinições).

### A partir do botão de modo de rádio



Pressione a **[RADIO]** tecla para alterar o modo pela seguinte ordem FM1 → FM2 → AM.

Se o modo de janela [Mode Pop-up] for ativado no ecrã **[SETUP]** ► **[Display]**, **[RADIO]** e pressionar a tecla pode ver o modo de janela sobreposta do radio no ecrã.

Rode o **TUNE** botão para focar melhor. Pressione o botão para selecionar.

### SEEK

Pressione a **[SEEK TRACK]** tecla para selecionar a frequência anterior ou posterior.

### TUNE

Rode o **TUNE** botão para selecionar a frequência desejada.



### Selecionar/Guardar Predefinições

Pressione a **[Preset]** tecla para ver a informação da estação da frequência memorizada em cada uma das teclas.

Pressione os **[1] ~ [6]** botões para selecionar a memória definida.

Enquanto está a ouvir uma banda de frequência que deseja guardar como predefinição, prima um dos botões **Preset [1] ~ [6]** mantendo a pressão para guardar a frequência que está a ouvir nesse momento na predefinição selecionada.

### Auto Store (Armazenamento Automático)

Pressione o **[Auto store]** botão para memorizar as frequências automaticamente captadas nos botões de préconfiguração.

### Varrimento (scan)

Pressione a **[SCAN]** tecla para visualizar durante 5 segundos cada uma das frequências com melhor recepção.

Pressione e mantenha a pressão na **[SCAN]** tecla (mais de 0,8 segundos) para visualizar as estações guardadas durante 5 segundos cada.

Uma vez terminado o varrimento, é recuperada a frequência anterior.

Durante o processo de busca, pressione a **[SCAN]** tecla. A operação é cancelada.

## MODO Media

### Ecrã de modo de média



Pressione a **[MEDIA]** tecla para alterar o modo pela seguinte ordem CD → USB(iPod®) → AUX → My Music → BT Audio.

Se ligar o **[Pop-up Mode]** / **[Modo Pop-up]** com o ecrã **[SETUP]** ► **[Display]**, pressionar de seguida a **[MEDIA]** tecla para ver o ecrã no modo Media Pop-up. Rodar o **TUNE** botão para focar/ afinar. Pressione o botão para seleccionar.

O ecrã modo pop up surge apenas quando existem dois ou mais modos de media ligados.

### Visor de modo na barra de estado



Quando algum dispositivo *Bluetooth®* Wireless Technology, iPod®, USB, ou AUX ou CD está ligado, o icon correspondente é visível no ecrã.

Icon	Título
	<i>Bluetooth®</i> Wireless Technology
	CD
	iPod®
	USB
	AUX

### MENU: Audio CD

#### Comandos do visor no modo de CD de áudio

■ Tipo B-1, Tipo B-2, Tipo B-3



■ Tipo B-4



#### (1) Modo

Indica o modo atualmente selecionado.

#### (2) Estado da Operação

Desde pesquisa aleatória (Repeat/Random) ligada naquele preciso instante.

#### (3) Informação da pista

Visualiza informações sobre a faixa actual.

#### (4) Reproduzir faixa/pausa

Altera o estado entre reproduzir/parar (play/pause).

#### (5) Tempo de Execução

Visualiza o tempo reprodução actual.

#### (6) Informação

Apresenta informações detalhadas sobre a faixa actual.

#### (7) Pesquisa aleatória (Random) (Shuffle)

Liga e desliga o dispositivo de pesquisa aleatória (Random(Shuffle)).

#### (8) Repetir

Liga e desliga a função de repetição.

#### (9) Lista

Muda para a lista no ecrã.

Rode o **TUNE** botão para a esquerda/direita para pesquisar as faixas. Quando aparece a faixa desejada no ecrã, seleccione pressionando o botão para tocar a faixa.

### *A partir do modo de CD de áudio*

#### **Reproduzir/Parar faixas CDs**

Logo que um CD audio tenha sido introduzido, o modo inicia-se automaticamente e começa a reproduzir. Durante a execução da faixa, pressione o [II] botão para pausar e volte a pressionar [▶] para executar faixa.

Só são aceites CDs áudio genuínos. Outros discos podem não ser reconhecidos (ex: copia de CD-R, CDs com etiquetas)

A informação sobre o artista e o título da faixa será exibida no ecrã se esta estiver disponível no no CD audio.

#### **Alternar entre faixas**

Pressione a [SEEK TRACK] tecla para alternar entre a faixa anterior ou a faixa seguinte.

Pressione a [SEEK TRACK v] tecla depois da música ter tocado durante 2 seguintes, irá fazer com que a música regresse ao princípio.

Pressione a [SEEK TRACK v] tecla antes da música ter tocado durante 1 segundo, irá fazer reproduzir a faixa anterior.



#### **Selecionar da lista**

Rode o **TUNE** botão para a esquerda/direita para procurar a faixa desejada.

Logo que encontre a faixa desejada, pressione no **TUNE** botão para reproduzir.

#### **Percorrer as faixas para trás / para a frente**

Durante a reprodução, pressione e mantenha a [SEEK TRACK] tecla pressionada para recuar ou avançar a faixa atual.

#### **Varrimento (scan) (com RDS)**

Pressione a [TA/SCAN] tecla para reproduzir os primeiros 10 segundos de cada faixa.

Pressione a [TA/SCAN] tecla novamente para desligar.

#### **Varrimento (scan) (sem RDS)**

Pressione e mantenha a [SCAN] tecla pressionada ara reproduzir os primeiros 10 segundos de cada ficheiro.

Pressione e mantenha a [SCAN] tecla pressionada para desligar.

### MENU: MP3 CD

#### Comandos do visor no modo de CD MP3

■ Tipo B-1, Tipo B-2, Tipo B-3



■ Tipo B-4

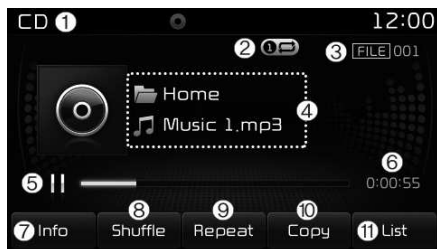

#### (1) Modo

Apresenta o modo ligado no momento

#### (2) Estado da Operação

Desde pesquisa pesquisa aleatória (Repeat/Random) ligada naquele preciso instante

#### (3) Índice dos Ficheiros

Visualiza o número do ficheiro actual

#### (4) Informação dos Ficheiros

Visualiza informações sobre ficheiro actual

#### (5) Reproduzir faixa/pausa

Altera o estado entre reproduzir/parar (play/pause)

#### (6) Tempo de Execução

Visualiza o tempo reprodução actual

#### (7) Informação

Apresenta informações detalhadas sobre o ficheiro actual.

Quando se configura a opção 'Folder File' (Ficheiro de Pasta) como ecrã predefinido dentro da configuração do ecrã, as informações álbum/artista/ficheiro são apresentadas como informações detalhadas do ficheiro.

Quando se configura a opção 'Álbum Artist Song' (Álbum Artista Faixa) como ecrã predefinido, o nome da pasta/nome do ficheiro são apresentados como informações detalhadas do ficheiro.

As informações sobre o título, artista e álbum só são apresentadas se as mesmas estiverem registadas na etiqueta ID3 do ficheiro MP3.



**(8) Pesquisa aleatória (random - shuffle)**

Pressione o Random(Shuffle) botão para reproduzir os ficheiros na ordem aleatória (random (shuffle)).

Cada vez que carrega no botão, as funções alteram pela seguinte ordem: Pesquisa aleatória da pasta (ficheiros) (Random(Shuffle) Folder) → Pesquisa Aleatória (Random(Shuffle)).

- Pesquisa aleatória da pasta (ficheiros) (Random(Shuffle) Folder): Reproduz todos os ficheiros da pasta actual por ordem aleatória.
- Pesquisa Aleatória (Random(Shuffle)): Reproduz todos os ficheiros por ordem aleatória.

**(9) Repetição (Repeat)**

Pressione o Repeat botão para repetir o ficheiro ou pasta atual.

Sempre que o botão é pressionado, o modo é alterado pela seguinte ordem Repetição (Repeat) → Repetir pasta (Repeat Folder) → desligar (Off).

- Repeat (repetição): Repete o ficheiro actual.
- Repete a pasta: Repete todos os ficheiros da pasta actual.

**(10) Cópia**

Cópia o ficheiro actual para o My Music.

Se seleccionar outro dispositivo durante o processo de cópia irá surgir uma mensagem a perguntar se pretende cancelar a cópia. Para cancelar, seleccionar 'Sim'.

**(11) Lista**

Muda para a lista no ecrã.

Rode o **TUNE** botão para a esquerda/direita para procurar ficheiros. Quando surge o ficheiro desejado no ecrã, pressione a tecla para seleccionar e tocar a faixa.

**A partir do modo de CD MP3****Reproduzir/Parar ficheiros MP3**

Logo que um disco MP3 tenha sido introduzido, o modo inicia-se automaticamente e começa a reproduzir a música.

Durante a execução da faixa, pressione o [II] botão para pausar e volte a pressionar [▶] para executar faixa.

Se existirem muitos ficheiros e pastas no disco, a sua leitura pode ultrapassar mais de 10 segundos e a lista pode não surgir no ecrã e a música pesquisada não encontrada. Logo que o carregamento esteja completo, tentar novamente.

**Alternar entre ficheiros**

Pressione a [SEEK TRACK] tecla para alternar entre o ficheiro anterior ou seguinte.

Pressione a [SEEK TRACK v] tecla e depois do ficheiro ter tocado durante 2 segundos, o ficheiro irá reiniciar do princípio.

Pressione a [SEEK TRACK v] tecla antes do ficheiro ter toado durante 1 segundo, será reproduzido o ficheiro anterior.

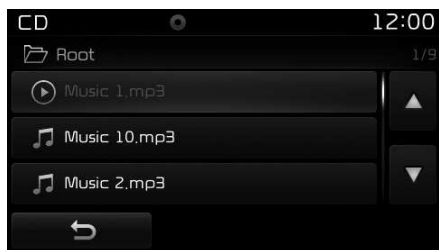

### Selecionar da lista

Rode o **TUNE** botão para a esquerda/direita para procurar o ficheiro desejado. Logo que tenha encontrado o ficheiro pretendido, pressione o **TUNE** botão para começar a tocar.

### Recuar/Avançar os ficheiros

Durante a reprodução, pressione e mantenha a **[SEEK TRACK]** tecla pressionada para recuar ou avançar o ficheiro atual.

### Varrimento (scan) (com RDS)

Pressione a **[TA/SCAN]** tecla para reproduzir os primeiros 10 segundos de cada faixa.

Pressione a **[TA/SCAN]** tecla novamente para desligar.

### Varrimento (scan) (sem RDS)

Pressione e mantenha a **[SCAN]** tecla pressionada para reproduzir os primeiros 10 segundos de cada ficheiro. Pressione e mantenha a **[SCAN]** tecla pressionada para desligar.

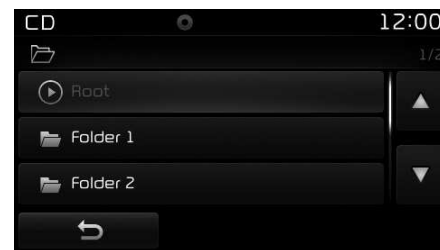

### Procurar ficheiros

Pressione a **[FOLDER]** tecla para selecionar e procurar ficheiros.

Logo que o ficheiro pretendido surge no ecrã, pressione o **TUNE** botão para selecionar.

O primeiro ficheiro dentro da pasta selecionada começa a tocar.

**MENU: USB****Comandos do visor no modo USB**

■ Tipo B-1, Tipo B-2, Tipo B-3

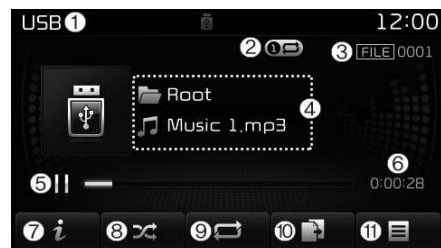

■ Tipo B-4

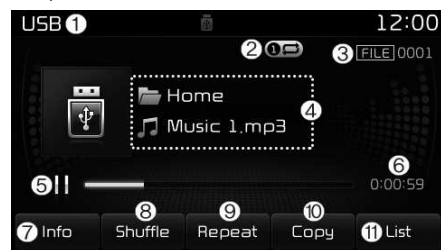
**(1) Modo**

Indica o modo atualmente selecionado.

**(2) Estado da Operação**

Desde pesquisa aleatória (Repeat/Random) ligada naquele preciso instante.

**(3) Índice dos Ficheiros**

Visualiza o número do ficheiro atual.

**(4) Informação dos Ficheiros**

Visualiza informações sobre ficheiro atual.

**(5) Reproduzir faixa/pausa**

Altera o estado entre reproduzir/parar (play/pause).

**(6) Tempo de Execução**

Visualiza o tempo reprodução actual.

**(7) Informação**

Apresenta informações detalhadas sobre o ficheiro actual.

Quando se configura a opção 'Folder File' (Ficheiro de Pasta) como ecrã predefinido dentro da configuração do ecrã, as informações álbum/artista/ficheiro são apresentadas como informações detalhadas do ficheiro.

Quando se configura a opção 'Album Artist Song' (Álbum Artista Faixa) como ecrã predefinido, o nome da pasta/nome do ficheiro são apresentados como informações detalhadas do ficheiro.

As informações sobre o título, artista e álbum só são apresentadas se as mesmas estiverem registadas na etiqueta ID3 do ficheiro MP3.

### **(8) Pesquisa aleatória (Random) (Shuffle)**

Pressione o Random(Shuffle) botão para reproduzir os ficheiros na ordem aleatória (random shuffle).

Cada vez que carrega no botão, as funções alteram pela seguinte ordem: ficheiro na ordem aleatória Pesquisa aleatória da pasta (ficheiros) (Random(Shuffle) Folder) → Pesquisa Aleatória - Random(Shuffle) → desligar (Off).

- Pesquisa aleatória da pasta (ficheiros) (Random(Shuffle) Folder): Reproduz todos os ficheiros da pasta actual por ordem aleatória.
- Pesquisa Aleatória (Random(Shuffle)): Reproduz todos os ficheiros por ordem aleatória.

### **(9) Repetição (Repeat)**

Liga e desliga a função de repetição.

Sempre que carregar no botão, o modo é alterado pela seguinte ordem: Repetição (Repeat) → Repetição da pasta (Repeat folder) → desligar (Off).

- Repetição (Repeat) (Icon) : Repete o ficheiro actual.
- Repetição da pasta (Repeat folder) (Icon) : Repete todos os ficheiros da pasta actual.

### **(10) Copia**

Copia o ficheiro actual para o My Music.

Se seleccionar outro dispositivo durante o processo de copia irá surgir uma mensagem a perguntar se pretende cancelar a copia. Para cancelar, seleccionar 'Sim'.

### **(11) Lista**

Muda para a lista no ecrã.

Rode o **TUNE** botão para a esquerda/direita para procurar ficheiros. Quando surge o ficheiro desejado no ecrã, pressionar a tecla para seleccionar e tocar a faixa.

### ***A partir do modo USB***

#### **Reproduzir/Parar ficheiros USB**

Logo que coneta o dispositivo USB, o modo arranca automaticamente e começa a tocar o ficheiro USB.

Durante a execução da faixa, pressione o [II] botão para pausar e volte a pressionar [▶] para executar faixa.

Se existirem muitos ficheiros e pastas dentro do USB, o carregamento pode exigir mais tempo, e resultar numa visualização errada da lista ou numa busca de ficheiros inadequada. Uma vez terminado o carregamento, é retomado o funcionamento normal do sistema.

O sistema pode não funcionar normalmente se for utilizado um tipo de memória USB diferente do tipo de memória Metal Cover.

### Alternar entre ficheiros

Pressione as **[SEEK TRACK]** teclas para alternar entre o ficheiro anterior ou seguinte.

Pressione a **[SEEK TRACK v]** tecla e depois do ficheiro ter tocado durante 2 segundos, o ficheiro irá reiniciar do princípio.

Pressione a **[SEEK TRACK v]** tecla antes do ficheiro ter toado durante 1 segundo, será reproduzido o ficheiro anterior.

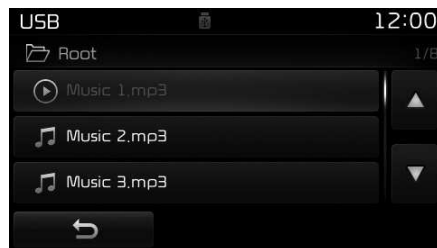

### Selecionar da lista

Rode o botão **TUNE** para a esquerda/direita para procurar o ficheiro desejado. Logo que tenha encontrado o ficheiro pretendido, pressione o **TUNE** botão para começar a tocar.

### Recuar/Avançar os ficheiros

Durante a reprodução, pressione e mantenha a **[SEEK TRACK]** tecla pressionada para recuar ou avançar o ficheiro atual.

### Varrimento (scan) (com RDS)

Pressione a **[TA/SCAN]** tecla para reproduzir os primeiros 10 segundos de cada faixa.

Pressione a **[TA/SCAN]** tecla novamente para desligar.

### Varrimento (scan) (sem RDS)

Pressione e mantenha a **[SCAN]** tecla pressionada para reproduzir os primeiros 10 segundos de cada ficheiro.

Pressione e mantenha a **[SCAN]** tecla pressionada para desligar.

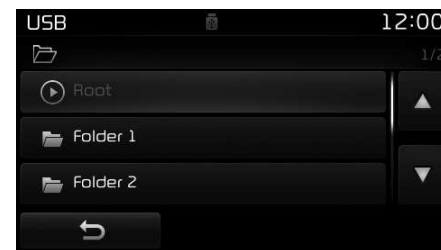

### Procurar ficheiros

Pressione a **[FOLDER]** tecla para selecionar e procurar ficheiros.

Logo que o ficheiro pretendido surge no ecrã, pressione o **TUNE** botão para selecionar.

O primeiro ficheiro dentro da pasta selecionada começa a tocar.

### MENU: iPod®

#### Comandos do visor no modo iPod®

■ Tipo B-1, Tipo B-2, Tipo B-3



■ Tipo B-4



#### (1) Modo

Indica o modo atualmente selecionado.

#### (2) Estado da Operação

A partir de Repetir/Ordem aleatória (Shuffle), o sistema indica a função atual.

#### (3) Índice de músicas

Visualiza a música atual/número total de músicas.

#### (4) Informação das músicas

Visualiza informações sobre a música atual.

#### (5) Reproduzir faixa/pausa

Altera o estado entre reproduzir/parar (play/pause).

#### (6) Tempo de Execução

Visualiza o tempo reprodução actual.

#### (7) Pesquisa aleatória (Random) (Shuffle)

Liga e desliga o dispositivo de pesquisa aleatória (Random(Shuffle)).

- Pesquisa Aleatória - Random(Shuffle): Reproduz todas as faixas por ordem aleatória.

#### (8) Repetir

Liga e desliga a função de repetição.

- Repeat (repetição): Repete a faixa actual

#### (9) Lista

Muda para a lista no ecrã.

Rode o **TUNE** botão para a esquerda/direita para procurar a categoria pretendida.

Logo que encontre a categoria desejada, pressione **TUNE** para selecionar e reproduzir.

### A partir do modo iPod®

**Reproduzir/Parar músicas no equipamento iPod®**

Logo que liga o equipamento iPod®, o modo inicia automaticamente e começa a reproduzir a música gravada no iPod®.

Durante a execução da faixa, pressione o [II] botão para pausar e volte a pressionar [▶] para executar faixa.

iPod®s com protocolos de comunicação não autorizados podem não funcionar corretamente com o sistema audio existente.

### Alternar Músicas

Pressione a [SEEK TRACK] tecla para alternar entre a música anterior ou seguinte.

Pressione a [SEEK TRACK v] tecla depois da música ter tocado durante 2 segundos, irá fazer com a música regresse ao princípio.

Pressione a [SEEK TRACK v] tecla antes da música ter tocado durante 1 segundo, irá fazer com que seja reproduzida a música anterior.

Podem ocorrer tempos de resposta diferentes dependendo do seu produto iPod®.

### Recuar /Avançar as Músicas

Durante a reprodução, pressione e mantenha a [SEEK TRACK] tecla pressionada para recuar ou avançar a música atual.

■ Tipo B-1, Tipo B-2, Tipo B-3

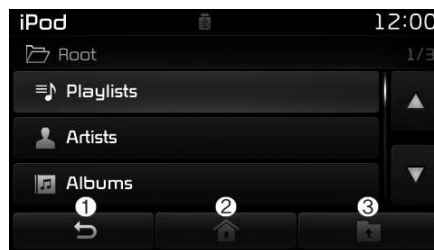

■ Tipo B-4

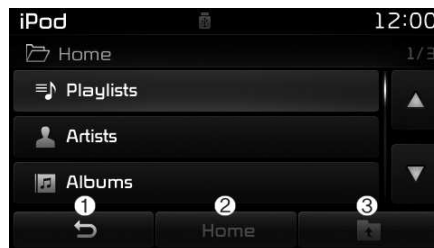

### Pesquisa de Categorias

Rode o **TUNE** botão para a esquerda/direita para procurar a categoria pretendida.

Logo que encontre a categoria desejada, pressionar **TUNE** para selecionar e reproduzir.

Existem oito categorias que podem ser pesquisadas, incluindo listas de músicas, artistas, álbuns, gêneros, músicas, compositores, livros audio e transmissões Podcasts.

### Menu Categorias

- (1) Apresenta o ecrã com as músicas.
- (2) Move para a raiz de categorias do iPod® seleccionado no ecrã.
- (3) Regressar à categoria anterior.

Se o modo de busca for acedido durante a reprodução de uma faixa, é apresentada a categoria de busca mais recente.

Os passos de busca que se seguem à ligação inicial podem diferir dependendo do tipo de equipamento iPod® que tiver adquirido.

### MENU: AUX

#### Comandos do visor no modo AUX

■ Tipo B-1, Tipo B-2, Tipo B-3



■ Tipo B-4



Pressione a **[MEDIA]** tecla ► selecionar **[AUX]**

É possível ligar um dispositivo externo destinado à reprodução de música.

#### Ligação de Dispositivo Externo

Os leitores de áudio externo (câmara de vídeo, VCR do veículo, etc.) podem ser utilizados através de um cabo específico dedicado.

O modo AUX é automaticamente ativado, quando liga um dispositivo externo ao terminal AUX. Uma vez que o conector está desligado, o modo prévio é restaurado.

O modo AUX pode ser usado apenas quando é ligado um leitor de áudio externo (câmara de vídeo, VCR do veículo, etc.).

O volume AUX pode ser controlado independentemente dos outros modos de áudio.

Se ligar um "jack" ao terminal AUX sem qualquer dispositivo externo, o sistema assume o modo AUX, mas apenas emite ruído de saída. Quando o dispositivo externo não está a ser utilizado, deve desligar a ficha "jack".

Quando o dispositivo externo está ligado à entrada de alimentação, a utilização do dispositivo externo poderá produzir ruídos de saída. Nestes casos, desligue o conector de alimentação antes do uso.

Ligue o cabo AUX no terminal AUX em uso.



## MENU: Modo My Music

### Comandos do visor no modo My Music

■ Tipo B-1, Tipo B-2, Tipo B-3

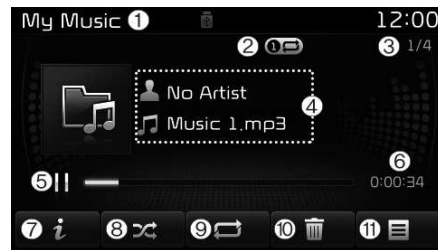

■ Tipo B-4

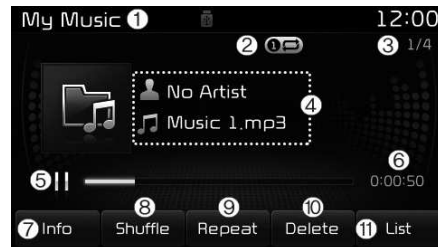

#### (1) Modo

Indica o modo atualmente selecionado.

#### (2) Estado da Operação

Desde pesquisa aleatória (Repeat/Random) ligada naquele preciso instante.

#### (3) Índice dos Ficheiros

Visualiza o ficheiro atual/número total de ficheiros.

#### (4) Informação dos Ficheiros

Visualiza informações sobre ficheiro actual.

#### (5) Reproduzir faixa/pausa

Altera o estado entre reproduzir/parar (play/pause).

#### (6) Tempo de Execução

Visualiza o tempo reprodução actual.

#### (7) Informação

Apresenta informações detalhadas sobre o ficheiro actual.

As informações sobre o título, artista e álbum só são apresentadas se as mesmas estiverem registadas na etiqueta ID3 do ficheiro MP3.

#### (8) Pesquisa aleatória (Random) (Shuffle)

Liga e desliga o dispositivo de pesquisa aleatória (Random(Shuffle)).

#### (9) Repetir

Liga e desliga a função de repetição.

#### (10) Eliminar

Elimina o ficheiro actual.

#### (11) Lista

Muda para a lista no ecrã.

Rode o **TUNE** botão para a esquerda/direita para procurar ficheiros. Quando surge o ficheiro desejado no ecrã, pressionar a tecla para selecionar e tocar a faixa.

### A partir do modo My Music

#### Reproduzir/Parar Ficheiros My Music

Durante a execução da faixa, pressione o [II] botão para pausar e volte a pressionar [▶] para executar faixa.

Se não há ficheiros guardados no My Music, a tecla [My Music] será desativada.

#### Alternar entre ficheiros

Pressione a [SEEK TRACK] tecla para alternar entre o ficheiro anterior ou seguinte.

Pressione a [SEEK TRACK v] tecla. Depois do ficheiro ter tocado durante 2 segundos, o ficheiro irá reiniciar / voltar ao princípio.

Pressione a [SEEK TRACK v] tecla. Antes do ficheiro ter tocado durante 1 segundo, será reproduzido o ficheiro anterior.

#### ■ Tipo B-1, Tipo B-2, Tipo B-3

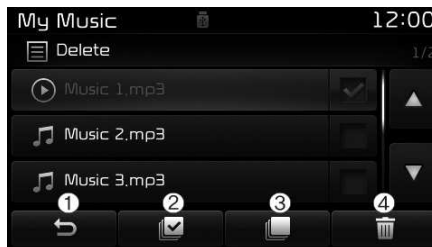

#### ■ Tipo B-4

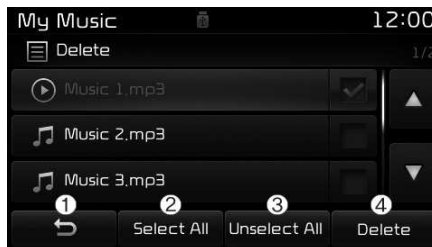

#### Selecionar da lista

Rode o **TUNE** botão para a esquerda/direita para procurar o ficheiro desejado. Logo que tenha encontrado o ficheiro pretendido, pressione o **TUNE** botão para começar a tocar.

É possível eliminar ficheiros que foram guardados previamente no My Music e que estão surgem agora no ecrã em formato de lista.

#### Menu Lista

- (1) Move para o ficheiro anterior no ecrã.
- (2) Seleciona todos os ficheiros.
- (3) Deseleciona todos os ficheiros assinalados.
- (4) Elimina os ficheiros selecionados.

Depois de selecionar os ficheiros que pretende eliminar, pressione o [Delete] botão para eliminar os ficheiros.

Se existir memória disponível, podem ser gravados até 6.000 ficheiros. Ficheiros idênticos não podem ser copiados mais que 1.000 vezes.

Para verificar a informação da memória, siga para [SETUP] ► sistema [System] ► informação de memória [Memory Information]

#### Recuar/Avançar os ficheiros

Durante a reprodução, pressione e mantenha a tecla pressionada [SEEK TRACK] para recuar ou avançar o ficheiro atual.

### Varrimento (scan) (com RDS)

Pressione a **[TA/SCAN]** tecla para reproduzir os primeiros 10 segundos de cada faixa.

Pressione a **[TA/SCAN]** tecla novamente para desligar.

### Varrimento (scan) (sem RDS)

Pressione e mantenha a **[SCAN]** tecla pressionada para reproduzir os primeiros 10 segundos de cada ficheiro. Pressione e mantenha a **[SCAN]** tecla pressionada para desligar.

## MENU: *Bluetooth®* Wireless Technology Audio

### *Utilizar o modo audio com Bluetooth® Wireless Technology*



### Reproduzir/Parar o sistema audio com *Bluetooth®* Wireless Technology

Logo que o dispositivo de *Bluetooth®* Wireless Technology é ligado, o modo arranca automaticamente.

Durante a execução da faixa, pressione o **[▶||]** botão para pausar e volte a pressionar **[▶||]** para executar faixa.

A funcionalidade reproduzir/parar pode funcionar de modo diferente dependendo dos telemóveis.

### Alternar entre ficheiros

Pressione a **[SEEK TRACK]** tecla para alternar entre o ficheiro anterior ou seguinte.

### Estabelecer Ligação

Se o dispositivo com *Bluetooth®* Wireless Technology não estabeleceu ligação, pressione a **[SETUP]** tecla ► telefone **[Phone]** para ver o ecrã de ligação do *Bluetooth®* Wireless Technology.

É possível utilizar um telefone emparelhado, conectar/desconectar e eliminar funcionalidades do seu telefone com *Bluetooth®* Wireless Technology.

Se apesar de ter convertido o seu dispositivo móvel para o modo áudio *Bluetooth®* Wireless Technology continua a não reproduzir música, pressionar a tecla "play" logo que inicia o modo de reprodução musical. Verificar se a música está a tocar no dispositivo convertido para o modo áudio com *Bluetooth®* Wireless Technology.

### Modo do telemóvel

**Fazer uma chamada utilizando os dispositivos instalados no volante**



\* As características reais do equipamento do veículo podem diferir da imagem.

- (1) Emudece o volume de áudio.
- (2) Pressione o botão para alterar a fonte de áudio.  
(com RDS)  
FM1 → FM2 → FMA → AM → AMA → CD → USB(iPod®) → AUX → My Music → BT Audio.

(sem RDS)

FM1 → FM2 → AM → CD → USB(iPod®) → AUX → My Music → BT Audio.

- (3) Utilizado para controlar o volume.
- (4) Se pressionar rapidamente
  - Se o botão for pressionado no ecrã Phone, é possível visualizar o historial de chamadas
  - Se for pressionado no ecrã de marcação, é possível fazer uma chamada
  - Se pressionar no ecrã de receção de chamada, pode atender a chamada
  - Se for pressionado durante a entrada de uma chamada, o sistema passa para chamada em espera (Call Waiting)

Se premir sem soltar o botão

- Se o botão for pressionado no modo de espera em regime mãos-livres de *Bluetooth®* Wireless Technology, o sistema volta a marcar o número da última chamada

- Se for pressionado durante uma chamada em regime mãos-livres de *Bluetooth®* Wireless Technology, o sistema passa a chamada para o telemóvel (Privado).

- Se for pressionado durante a realização de uma chamada com o telemóvel, o sistema transfere a chamada para o regime mãos livres do dispositivo *Bluetooth®* Wireless Technology (só funciona se estiver ligado o sistema mãos livres *Bluetooth®* Wireless Technology)

(5) Termina a chamada

(6) Se pressionar rapidamente

- Inicia o reconhecimento de voz
- Se for feita uma seleção simultaneamente com um comando de voz, este é suspenso e o sistema assume o estado de espera por um novo comando de voz

Se pressionar sem largar

- Termina o reconhecimento de voz

## Bluetooth® Wireless Technology (Tipo B-1, Tipo B-2, Tipo B-3)

Quando não houve emparelhamento de dispositivos



- ① Pressione a **[PHONE]** tecla ou a **[CALL]** tecla no controlo remoto no volante. É exibida a seguinte mensagem no ecrã.
- ② Pressione para entrar no **[OK]** ecrã no modo de emparelhamento do telefone.



- Equipamento/Dispositivo: Nome do equipamento/dispositivo apresentado quando procurado através do seu equipamento *Bluetooth®* Wireless Technology
- Chave de segurança/palavra pass: A chave de segurança/palavra pass é utilizada para emparelhar o dispositivo
- ③ Procurar o sistema áudio do veículo a partir do seu dispositivo equipado com *Bluetooth®* Wireless Technology (ex. telemóvel).

\* SSP: emparelhamento simples seguro  
Dispositivo não compatível com SSP:

- ④ Depois de alguns instantes, surge uma janela para colocar a palavra pass. Escrever a palavra pass "0000" de modo a emparelhar o seu dispositivo *Bluetooth®* Wireless Technology com o sistema áudio do veículo.

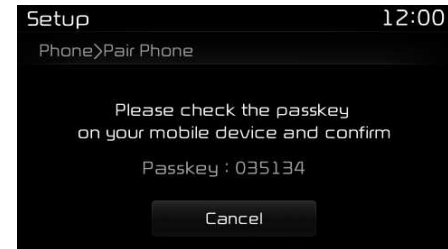

Dispositivo compatível com SSP:

- ④ Após alguns momentos, surge um ecrã com uma senha de 6 dígitos. Neste ecrã, verifique a senha do seu dispositivo *Bluetooth®* e confirme.
- ⑤ Logo que o emparelhamento fique completo, é exibida a seguinte janela no ecrã.

Alguns telemóveis (ex. iPhone, Android e Blackberry) podem oferecer uma opção que permite a aceitação de todos os pedidos de ligações Bluetooth por defeito" e "Ver <http://www.kia.com/#/bluetooth> para informação adicional para emparelhamento do seu telemóvel Bluetooth, e para ver a lista de compatibilidade de telefones.

### \* INFORMAÇÃO



Se os dispositivos *Bluetooth*® Wireless Technology estão emparelhados mas nenhum deles está ligado no momento, pressione a [PHONE] tecla ou utilize a [CALL] tecla no controlo remoto do volante que irá exibir a seguinte janela no ecrã: Pressione o botão [emparelhar (pair)] para emparelhar o novo dispositivo ou pressione o botão [conectar (Connect)] para ligar o dispositivo anteriormente emparelhado.

### *Emparelhar através da configuração (setup) do [TELEFONE (PHONE)]*

Pressione a [SETUP] tecla ► para seleccionar telefone [Phone] [Phone]

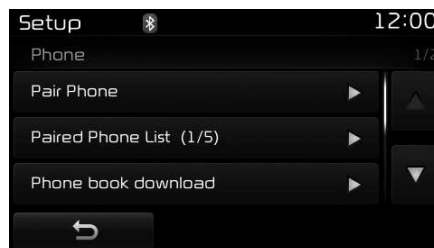

### Emparelhamento do telemóvel

Os passos seguintes são os mesmos descritos no capítulo "Quando nenhum dispositivo foi emparelhado" da página anterior.

### \* INFORMAÇÃO

- O tempo de espera durante o emparelhamento do telefone será de um minuto. O processo de emparelhamento irá falhar se o dispositivo não emparelhar dentro do tempo necessário. Se o processo de emparelhamento falhar, deve reiniciar o processo.
- Geralmente, a maioria dos dispositivos com *Bluetooth*® Wireless Technology ligam automaticamente logo que o processo de emparelhamento tenha sido concluído. Contudo, alguns dispositivos podem requerer processo de verificação adicional para estabelecer ligação. Verificar se o sistema *Bluetooth*® Wireless Technology do seu telemóvel foi ligado de forma correta.
- Pode ver-se a lista de dispositivos *Bluetooth*® Wireless Technology emparelhados no [SETUP] ► telefone [Phone] ► lista de telefones emparelhados [Paired Phone List].

### Lista de telemóveis emparelhados

Pressione a [SETUP] tecla ► selecionar telefone [Phone] ► e selecionar lista de telefones emparelhados [Paired Phone List]

- Telemóvel ligado (Connected Phone): Dispositivo que actualmente está ligado.
- Telefone emparelhado (Paired Phone): Dispositivo que está emparelhado mas não está ligado.



### Ligar um Equipamento / Dispositivo

A partir da lista de telemóveis emparelhados, selecione o dispositivo que pretende ligar e pressione o botão [Connect](1).



### Desligar um Equipamento / Dispositivo

A partir da lista de telemóveis emparelhados, selecione o dispositivo atualmente ligado e pressione o botão [Disconnect](2).

### Eliminar um Equipamento / Dispositivo

A partir da lista de telemóveis emparelhados, selecione o dispositivo que pretende apagar e pressione o botão [Delete](3).

## \* INFORMAÇÃO

- Quando resolve eliminar o dispositivo actualmente conectado, o telemóvel desliga-se automaticamente para seguir com o processo de eliminação.
- Se um dispositivo emparelhado Bluetooth® Wireless Technology é eliminado, o histórico de chamadas e os dados da agenda telefónica também são eliminados.
- Para reutilizar o dispositivo eliminado, tem que voltar a emparelhado.

### Alterar Prioridade

É possível emparelhar até um máximo de cinco telemóveis *Bluetooth®* Wireless Technology ao sistema áudio do veículo. A funcionalidade "alterar prioridade (change priority)" é utilizada para estabelecer a prioridade de telefones emparelhados. Contudo, o telefone mais recente será sempre configurado como prioridade principal.

Selecione o telefone da lista de telefones emparelhados para configurar prioridade elevada, depois pressione o [Change priority](4) botão do Menu. O telemóvel selecionado será colocado em prioridade elevada.

Mesmo que tente alterar a prioridade para um dispositivo diferente daquele que está a utilizar no momento, o telefone atual manter-se-á com prioridade elevada.

### Ecrã Menu Telefone



### Menus do Telefone

Com um dispositivo *Bluetooth®* Wireless Technology ligado, pressionar a [PHONE] tecla para visualizar o menu do telefone.

- Número de telefone (Dial Number): Apresenta os números para permitir realizar as chamadas telefónicas.
- Chamar histórico: Apresenta a lista do histórico no ecrã.
- Agenda telefónica: A agenda telefónica (Phone book) surge no ecrã.
- Configuração (setup): As configurações do telefone surgem no ecrã.

### \* INFORMAÇÃO

- Se pressionar o botão [histórico (Call History)] mas não existe histórico, surge mensagem a perguntar se pretende importar dados.
- Se pressionar a tecla [Phone book - agenda telefónica] mas não existem dados na agenda telefónica (phone book), surge mensagem a perguntar se pretende importar dados phone book- agenda telefónica.
- Esta função poderá não ser compatível com alguns telemóveis. Para mais informações ou para obter apoio para importação de software consultar o manual de utilizador do seu telemóvel.



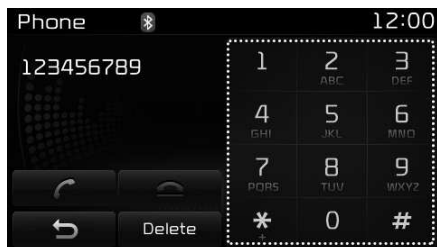

#### Ligar discando um número

- Teclado virtual: Utilizado para introduzir um número de telefone.
- Chamar: Se introduziu um número, liga a esse número, se não introduziu comuta para o ecrã onde está o registo histórico de chamadas.
- Finalizar chamada: Elimina o número de telefone introduzido.
- Eliminar: Elimina os números introduzidos um de cada vez.

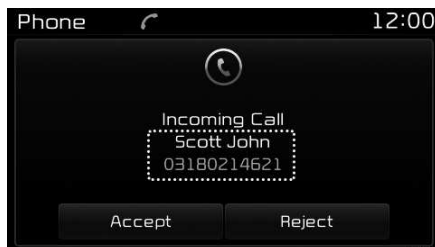

#### Chamadas atendidas

Quando atende uma chamada com o dispositivo *Bluetooth®* Wireless Technology ligado é exibido o seguinte ecrã.

- Pessoa que executa a chamada: Exibe o nome quando o número da chamada de entrada está guardado na sua agenda telefónica.
- Número de telefone da chamada a receber: Exibe o número da chamada a receber.
- Chamada aceite: Aceite chamada a receber.
- Chamada rejeitada: Rejeita a chamada a receber.

#### \* INFORMAÇÃO

- Quando a mensagem de chamada a receber é exibida no ecrã, a maioria das funcionalidades Audio e de CONFIGURAÇÃO são desativadas. Apenas é possível alterar o volume da chamada.
- Nalguns equipamentos móveis, o número de telefone poderá não ser exibido corretamente.
- Quando a chamada é atendida através do telemóvel, o modo de chamada é convertido automaticamente para o modo privado.

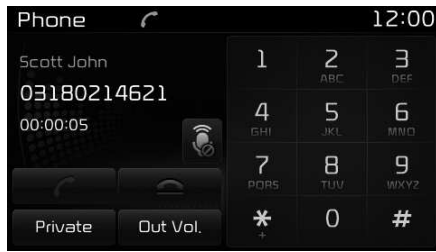

### Durante uma chamada com telefone mãos livres

- Pessoa que executa a chamada: Exibe o nome quando o número da chamada de entrada está guardado no sua agenda telefónica.
- Número de telefone da chamada a receber: Exibe o número da chamada a receber
- Tempo da chamada: Exibe o tempo da chamada
- Finalizar chamada: Termina a chamada
- Privado: Converte para o modo Privado
- Vol. Ext: Configura o volume de chamada tal como é ouvido pela outra parte
- Mudo: Microfone fica mudo ligado/desligado.

### \* INFORMAÇÃO

Se o microfone fica mudo, a outra parte não consegue ouvir a sua voz.



### Histórico de chamadas (Call History)

É exibida uma lista com as chamadas recebidas, efetuadas e perdidas.

Pressiona a tecla (importação (download)) para importar histórico de chamadas.

- Chamar histórico:
  - Exibe chamadas recentes (histórico de chamadas)
  - Liga depois de selecionar
- Importação de dados (Download): Importar/Download histórico de chamadas recentes.

## \* INFORMAÇÃO

- O histórico de chamadas irá exibir até 30 chamadas efetuadas, recebidas e perdidas.
- Depois de importar os históricos de chamadas, os históricos gravados anteriormente são eliminados.
- Chamadas recebidas com número confidencial não serão guardadas na lista do histórico de chamadas.
- Registos anteriores gravados na agenda telefónica ficam armazenados mesmo que o dispositivo seja desligado e ligado novamente.
- Esta função poderá não ser compatível com alguns telemóveis. Verificar se o dispositivo *Bluetooth*® Wireless Technology suporta o recurso para importação/download.



### Agenda telefónica (Phone book)

A lista com os registos armazenados na agenda telefónica é exibida no ecrã. Pressiona a [importação (Download)] tecla para importar histórico de chamadas.

- Lista de contactos:
  - Exibe os registos importados para a agenda telefónica
  - Liga depois de seleccionar
- Importação de dados (Download): Importa/Download os registos na agenda telefónica.

## \* INFORMAÇÃO

- Podem ser copiados até 1.000 registos para dentro da agenda telefónica automóvel.
- Depois de importar os dados para a agenda telefónica, os dados antigos gravados são eliminados.
- Não é possível fazer a importação/download se o recurso da agenda telefónica está desligado juntamente com o dispositivo *Bluetooth*® Wireless Technology. Também alguns dispositivos podem necessitar autorização depois de tentarem fazer a importação/download dos dados. Se a importação/download dos dados não poder ser feita normalmente, verificar a configuração do dispositivo *Bluetooth*® Wireless Technology ou o estado do ecrã.
- A identificação da pessoa que faz a chamada não é exibida para aqueles que não estão gravados na agenda.
- Esta função poderá não ser compatível com alguns telemóveis. Verificar se o dispositivo *Bluetooth*® Wireless Technology suporta o recurso para importação/download.

### **Bluetooth® Wireless Technology** **(Tipo B-4)**

*Quando não houve emparelhamento de dispositivos*

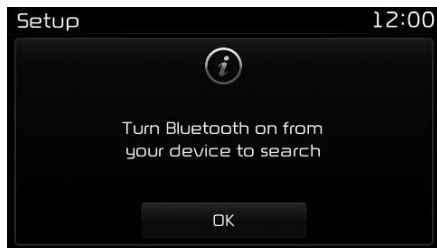

- ① Pressione a **[PHONE]** tecla ou a **[CALL]** tecla no controlo remoto no volante. É exibida a seguinte mensagem no ecrã.
- ② Pressione para entrar no [OK] ecrã no modo de emparelhamento do telefone.



- Nome do veículo: Nome do equipamento/dispositivo apresentado quando procurado através do seu equipamento *Bluetooth® Wireless Technology*
- Chave de segurança/palavra pass: A chave de segurança/palavra pass é utilizada para emparelhar o dispositivo
- ③ Procurar o sistema áudio do veículo a partir do seu dispositivo equipado com *Bluetooth® Wireless Technology* (ex. telemóvel).

※ SSP: Emparelhamento seguro e fácil  
Dispositivo sem SSP:

- ④ Depois de alguns instantes, surge uma janela para colocar a palavra pass. Escrever a palavra pass "0000" de modo a emparelhar o seu dispositivo *Bluetooth® Wireless Technology* com o sistema áudio do veículo.

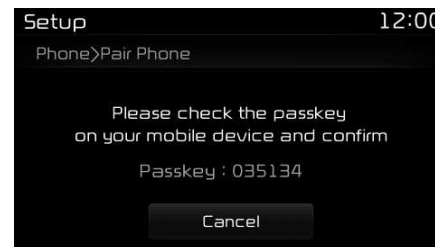

Dispositivo SSP disponível:

- ④ Depois de alguns instantes, surge uma janela com a palavra pass de 6 dígitos. Aqui, verificar a palavra pass no seu dispositivo com *Bluetooth® Wireless Technology* e confirmar.
- ⑤ Logo que o emparelhamento fique completo, é exibida a seguinte janela no ecrã.

Alguns telemóveis (ex. iPhone®, Android e Blackberry) podem oferecer uma opção que permite a aceitação de todos os pedidos de ligações Bluetooth por defeito" e "Ver <http://www.kia.com/#/bluetooth> para informação adicional para emparelhamento do seu telemóvel Bluetooth, e para ver a lista de compatibilidade de telefones.

## \* INFORMAÇÃO



Se os dispositivos *Bluetooth*® Wireless Technology estão emparelhados mas nenhum deles está ligado no momento, pressione a [PHONE] tecla ou utilize a [CALL] tecla no controlo remoto do volante que irá exibir a seguinte janela no ecrã: Pressione o botão [emparelhar (pair)] para emparelhar o novo dispositivo ou pressione o botão [conectar (Connect)] para ligar o dispositivo anteriormente emparelhado.

### *Emparelhar através da configuração (setup) do [TELEFONE (PHONE)]*

Pressione a [SETUP] tecla ► para seleccionar telefone [Phone]

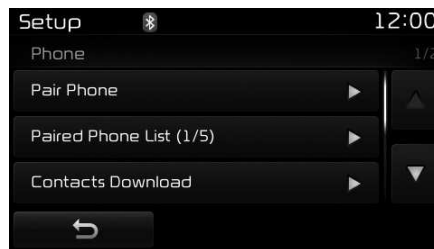

### **Emparelhamento do telemóvel**

Os passos seguintes são os mesmos descritos no capítulo "Quando nenhum dispositivo foi emparelhado" da página anterior.

## \* INFORMAÇÃO

- O tempo de espera durante o emparelhamento do telefone será de um minuto. O processo de emparelhamento irá falhar se o dispositivo não emparelhar dentro do tempo necessário. Se o processo de emparelhamento falhar, deve reiniciar o processo.
- Geralmente, a maioria dos dispositivos com *Bluetooth*® Wireless Technology ligam automaticamente logo que o processo de emparelhamento tenha sido concluído. Contudo, alguns dispositivos podem requerer processo de verificação adicional para estabelecer ligação. Verificar se o sistema *Bluetooth*® Wireless Technology do seu telemóvel foi ligado de forma correta.
- Pode ver-se a lista de dispositivos *Bluetooth*® Wireless Technology emparelhados no [SETUP] ► telefone [Phone] ► lista de telefones emparelhados [Paired Phone List].

### Lista de telemóveis emparelhados

Pressione a [SETUP] tecla ► selecionar telefone [Phone] ► e selecionar lista de telefones emparelhados [Paired Phone List]

- Telemóvel ligado (Connected Phone): Dispositivo que actualmente está ligado.
- Telefone emparelhado (Paired Phone): Dispositivo que está emparelhado mas não está ligado.

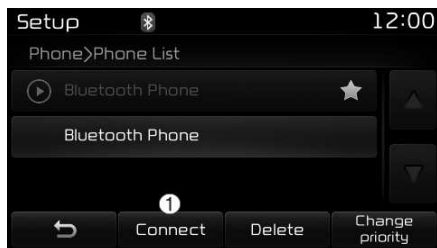

### Ligar um Equipamento / Dispositivo

A partir da lista de telemóveis emparelhados, seleccione o dispositivo que pretende ligar e pressione o botão [Connect](1).



### Desligar um Equipamento / Dispositivo

A partir da lista de telemóveis emparelhados, seleccione o dispositivo actualmente ligado e pressione o botão [Disconnect](2).

### Eliminar um Equipamento / Dispositivo

A partir da lista de telemóveis emparelhados, seleccione o dispositivo que pretende apagar e pressione o botão [Delete](3).

## \* INFORMAÇÃO

- Quando resolve eliminar o dispositivo actualmente conectado, o telemóvel desliga-se automaticamente para seguir com o processo de eliminação.
- Se um dispositivo emparelhado Bluetooth® Wireless Technology é eliminado, o histórico de chamadas e os dados da agenda telefónica também são eliminados.
- Para reutilizar o dispositivo eliminado, tem que voltar a emparelhado.

### Alterar Prioridade

É possível emparelhar até um máximo de cinco telemóveis *Bluetooth®* Wireless Technology ao sistema áudio do veículo. A funcionalidade "alterar prioridade (change priority)" é utilizada para estabelecer a prioridade de telefones emparelhados. Contudo, o telefone mais recente será sempre configurado como prioridade principal.

Selecione o telefone da lista de telefones emparelhados para configurar prioridade elevada, depois pressione o [Change priority](4) botão do Menu. O telemóvel selecionado será colocado em prioridade elevada.

Mesmo que tente alterar a prioridade para um dispositivo diferente daquele que está a utilizar no momento, o telefone atual manter-se-á com prioridade elevada.

### Ecrã Menu Telefone



### Menus do Telefone

Com um dispositivo *Bluetooth®* Wireless Technology ligado, pressionar a [PHONE] tecla para visualizar o menu do telefone.

- Número de telefone (Dial Number): Apresenta os números para permitir realizar as chamadas telefónicas.
- Chamar histórico: Apresenta a lista do histórico no ecrã.
- Contactos : A lista de contactos (contacts list) surge no ecrã.
- Configuração (setup): As configurações do telefone surgem no ecrã.

### \* INFORMAÇÃO

- Se pressionar o botão [histórico (Call History)] mas não existe histórico, surge mensagem a perguntar se pretende importar dados.
- Se pressionar o botão [contactos (contacts)] mas não existem dados armazenados surge uma mensagem a perguntar se pretende importar contactos.
- Esta função poderá não ser compatível com alguns telemóveis. Para mais informações ou para obter apoio para importação de software consultar o manual de utilizador do seu telemóvel.

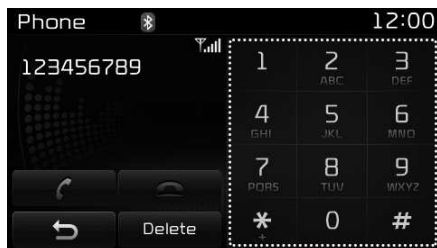

### Ligar discando um número

- Teclado virtual: Utilizado para introduzir um número de telefone.
- Chamar: Se introduziu um número, liga a esse número, se não introduziu comuta para o ecrã onde está o registo histórico de chamadas.
- Finalizar chamada: Elimina o número de telefone introduzido.
- Eliminar: Elimina os números introduzidos um de cada vez.



### Chamadas atendidas

Quando atende uma chamada com o dispositivo *Bluetooth®* Wireless Technology ligado é exibido o seguinte ecrã.

- Pessoa que executa a chamada: Exibe o nome quando o número da chamada de entrada está guardado na sua agenda telefónica.
- Número de telefone da chamada a receber: Exibe o número da chamada a receber.
- Chamada aceite: Aceite chamada a receber.
- Chamada rejeitada: Rejeita a chamada a receber.

### \* INFORMAÇÃO

- Quando a mensagem de chamada a receber é exibida no ecrã, a maioria das funcionalidades Audio e de CONFIGURAÇÃO são desativadas. Apenas é possível alterar o volume da chamada.
- Nalguns equipamentos móveis, o número de telefone poderá não ser exibido corretamente.
- Quando a chamada é atendida através do telemóvel, o modo de chamada é convertido automaticamente para o modo privado.





### Durante uma chamada com telefone mãos livres

- Pessoa que executa a chamada: Exibe o nome quando o número da chamada de entrada está guardado no sua agenda telefónica.
- Número de telefone da chamada a receber: Exibe o número da chamada a receber
- Tempo da chamada: Exibe o tempo da chamada
- Finalizar chamada: Termina a chamada
- Privado: Converte para o modo Privado
- Vol. Ext: Configura o volume de chamada tal como é ouvido pela outra parte
- Mudo: Microfone fica mudo ligado/desligado.

## \* INFORMAÇÃO

Se o microfone fica mudo, a outra parte não consegue ouvir a sua voz.



### Histórico de chamadas (Call History)

É exibida uma lista com as chamadas recebidas, efetuadas e perdidas.

Pressiona a tecla (importação (download)) para importar histórico de chamadas.

- Chamar histórico:
  - Exibe chamadas recentes (histórico de chamadas)
  - Liga depois de seleccionar
- Importação de dados (Download): Importar/Download histórico de chamadas recentes.

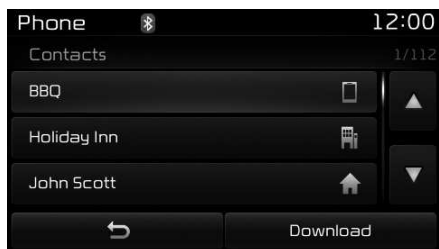

### Lista de Contactos

A lista com os registos armazenados na agenda telefónica é exibida no ecrã. Pressionar o [Download] botão para importar o histórico de chamadas.

- Lista de Contactos :
  - Exibe os registos de contatos importados
  - Liga depois de seleccionar
- Importação de dados (Download):  
Importa/download registos de contatos.

### \* INFORMAÇÃO

- Podem ser copiados até 1.000 registos para dentro da agenda telefónica automóvel.
- Depois de importar os dados para a agenda telefónica, os dados antigos gravados são eliminados.
- Não é possível fazer a importação/download se o recurso da agenda telefónica está desligado juntamente com o dispositivo *Bluetooth*® Wireless Technology. Também alguns dispositivos podem necessitar autorização depois de tentarem fazer a importação/download dos dados. Se a importação/download dos dados não poder ser feita normalmente, verificar a configuração do dispositivo *Bluetooth*® Wireless Technology ou o estado do ecrã.
- A identificação da pessoa que faz a chamada não é exibida para aqueles que não estão gravados na agenda.
- Esta função poderá não ser compatível com alguns telemóveis. Verificar se o dispositivo *Bluetooth*® Wireless Technology suporta o recurso para importação/download.

## Modo Reconhecimento de voz (voice recognition) (se instalado)

### Utilizar o Reconhecimento de Voz (Voice Recognition)

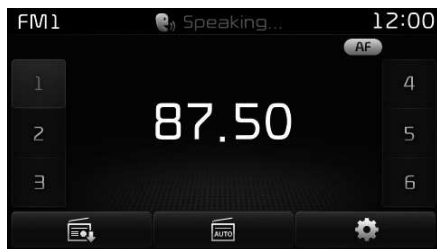

### Iniciar o Comando de Reconhecimento de Voz

Pressione rapidamente a  tecla comando de voz no volante.

Se o comando de voz está em modo normal [Normal Mode], o sistema dirá por favor diga o comando "Please say a command. Ding"

- Se o comando está em modo avançado [Expert Mode], o sistema emitirá apenas um sinal "Ding-"
- Para alterar o modo Normal, Para configurar Modo/Modo avançado procurar [SETUP] ► [sistema] ► [sistema de reconhecimento de voz].

Para reconhecimento de voz adequado, dê o comando de voz depois da voz de instrução falar e do sinal "Ding".

## \* INFORMAÇÃO

Dicas para melhor organizar a lista de contactos (Phonebook List Best Practice)

- 1) Não registar nomes próprios (ex. "Bob", "Mom", "Kim", etc.). Em vez disso, utilizar sempre nomes completos (incluindo o primeiro e último nome) para todos os contactos (ex. utilizar "Jacob Stevenson" em vez de "Pai").
- 2) Não usar abreviaturas (ex. usar "Comandante" em vez de "Com." ou "Sargento" em vez de "Sgt.").
- 3) Não usar sigla (ex. usar "Departamento de Contabilidade" em vez de "DC").
- 4) Não usar caracteres especiais (ex., "@", "hifen -", "asterisco \*", sinal &").
- 5) Se não reconhecer algum nome da lista de contactos, mude para um nome mais descritivo (ex. use "avô Joseph" em vez de "vô Joe").

### Ignorar Mensagens de Orientação Momentâneas

Enquanto decorre mensagem ► pressionar rapidamente a  tecla no controlo remoto do volante.

A mensagem finaliza e soa o "beep". Depois do "beep", diga o comando de voz.

### Reiniciar o Reconhecimento de Voz (Voice Recognition)

Enquanto o sistema espera um comando ► pressionar rapidamente a  tecla no controlo remoto do volante.

O estado de espera termina imediatamente e soa o "beep". Depois do "beep", diga o comando de voz.

### Finalizar o comando de reconhecimento de voz

O reconhecimento de voz está a funcionar ► Pressione e mantenha a pressão sobre o botão  nos comandos do volante.

- Enquanto está a usar o comando de voz (voice command), pressione no controlo remoto do volante ou numa outra tecla e o comando de voz (voice command) termina.
- Na posição em que o sistema está à espera do comando de voz (voice command) dizer cancelar "cancel" ou fim "end" para terminar o comando de voz (voice command).
- Na posição em que o sistema está à espera do comando de voz (voice command), pressionar rapidamente e manter a  tecla no controlo remoto do volante para terminar o comando de voz (voice command).

## \* INFORMAÇÃO

### Reconhecimento de Voz e Indicações da Agenda de Telefone

O sistema de reconhecimento de voz da Kia tem dificuldade em decifrar determinada acentuação ou nomes invulgares. Quando resolver utilizar o reconhecimento de voz para fazer uma chamada, fale de modo moderado com pronúncia clara.

Para maximizar a utilização de reconhecimento de voz, considerar estas regras quando guardar contactos:

- Não registar nomes próprios (ex. "Bob", "Mom", "Kim", etc.). Pelo contrário, utilizar sempre nomes completos (incluindo o primeiro e últimos nomes) para estes contactos.
- Não utilize carátères especiais (ex., '@', '-', '\*', '&', etc.).
- Não utilize abreviaturas (entre outros, utilizar "Tenente" em vez de "Ten") ou acrónimos (entre outros, utilizar "Departamento de contabilidade" em vez de "D.C."); Assegure-se que diz o nome exatamente como foi gravado na lista de contactos.

*Ilustração como utilizar o comando de voz*

**Iniciar o Comando de Reconhecimento de Voz.**

Pressione rapidamente a  tecla:

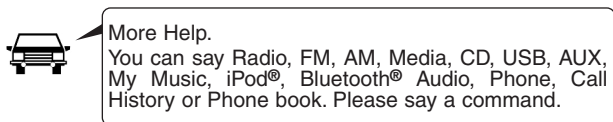
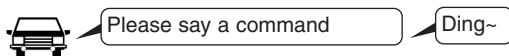

**Ignorar Mensagens Momentâneas.**

Pressione rapidamente a  tecla:

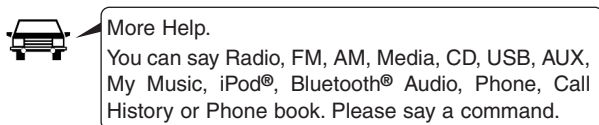

**Finalizar o comando de reconhecimento de voz.**

Pressione rapidamente a  tecla:

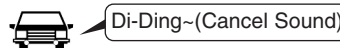
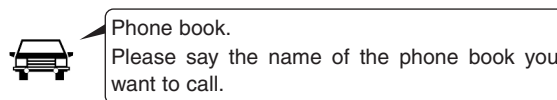
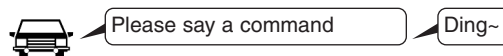

## Comandos de Voz (Voice Command List)

### Comandos habituais

Na maioria das operações estes comandos podem ser utilizados.

(No entanto é possível que alguns comandos não estejam disponíveis durante algumas operações)

Comando	Função
More Help (Mais ajuda)	Permite orientação em comandos que podem ser usados em qualquer parte do sistema
Help (Ajuda)	Permite orientação em comandos que podem ser usados com o modo actual.
Call <Name> (Chama <Nome>)	Chama <Nome> <Nome> guardado na agenda telefónica (phone book) Ex) Chama "John"
Phone (Telemóvel)	Permite orientação em comandos relacionados com o telemóvel (Phone). Depois de dar o comando, diga "Call History" historial de chamadas, "Phone book agenda telefónica, "Dial Number" número de chamada para executar as funções correspondentes.
Call History (Historial de chamadas)	O historial de chamadas (Call History) surge no ecrã.
Phone book (Agenda telefónica)	A agenda telefónica (Phone book) surge no ecrã. Depois de gravar este comando, diga o nome que está gravado na agenda telefónica (phone book) para ligação automática da chamada telefónica.
Dial Number (Discar o Número)	O número discado (Dial number) surge no ecrã. Depois de gravar este comando, diga o número para quem quer fazer a chamada telefónica.
Redial (Voltar a ligar)	Remarcação do último número contactado

Comando	Função
Radio (Rádio)	<ul style="list-style-type: none"> <li>Quando escuta o rádio, surge a próxima frequência no ecrã. (FM1→FM2→FMA→AM→AMA)</li> <li>Quando escuta num modo diferente, surge a frequência mais recente no ecrã.</li> </ul>
FM	<ul style="list-style-type: none"> <li>Quando escuta o rádio FM, mantém o modo actual.</li> <li>Quando escuta num modo diferente, surge a frequência FM mais recente no ecrã.</li> </ul>
FM1 (FM One (um))	Surge FM1 no ecrã.
FM2 (FM Two (dois))	Surge FM2 no ecrã.
FMA	Surge FMA no ecrã.
AM	Surge AM no ecrã.
AMA	Surge AMA no ecrã.
FM Preset (pré-ajustados) 1~6	Executa a frequência mais recente gravada em FM Preset (pré-ajustados) 1~6.
AM Preset (pré-ajustados) 1~6	Executa a frequência gravada em FM Preset (pré-ajustados) 1~6.
FM Preset (pré-ajustados) 87,5~107,9	Executa a estação de rádio FM da frequência. * O alcance pode diferir dependendo das frequências usadas em cada um dos países.

Comando	Função
AM Preset (pré-ajustados) 530~1710	Executa a estação de rádio AM da frequência. * O alcance pode diferir dependendo das frequências usadas em cada um dos países.
TA on (ligado)	Permite informação de trânsito
TA off (desligado)	Desliga a informação de trânsito
News on (Notícias on (ligado))	Permite dispositivo de notícias RDS
News off (Notícias off (desligado))	Desliga dispositivo de notícias RDS
Media	Move os media mais recentemente executados no ecrã
Play Track 1~30 (Executa a pista 1~30)	Se foi introduzido um CD de música, executa a pista correspondente.
CD	Reproduz a música memorizada no CD.
Search CD (Procura CD)	Move para a pista do CD ou ficheiro seleccionado no ecrã. <ul style="list-style-type: none"> <li>• Para CD's áudio, mova para o ecrã e escolha a pista a executar.</li> <li>• Move para o ficheiro MP3 CD seleccionado no ecrã. Depois de operar o dispositivo manualmente para seleccionar e tocar música.</li> </ul>
USB	Toca música do USB

Comando	Função
Search USB (Procura USB)	Move para ficheiro USB seleccionado no ecrã. Depois de operar o dispositivo manualmente para seleccionar e tocar música.
iPod®	Toca música do iPod®
Search iPod® (Procura iPod®)	Move para o ficheiro do iPod® seleccionado no ecrã. Depois de operar o dispositivo manualmente para seleccionar e tocar música.
My Music	Reproduz a música memorizada no My Music.
Search My Music (Procura My Music)	Move para o ficheiro do My Music seleccionado no ecrã. Depois de operar o dispositivo manualmente para seleccionar e tocar música.
AUX (Auxiliary) (Auxiliar)	Reproduz o dispositivo externo conectado.
Bluetooth Audio (Bluetooth® Áudio)	Executa a música gravada e ligada através do dispositivo <i>Bluetooth® Wireless Technology</i> .
Mute (Modo Mudo)	Volume do rádio ou música ficam em modo mudo.
Pardon? (Perdoe?)	Repete o comentário mais recente.
Cancel (Exit) (Cancelar (Sair))	Finalizar o Comando de Voz (voice command).

### Comandos de rádio FM/AM

Comandos disponíveis durante operações com rádio FM, AM.

Comando	Função
Preset (pré-ajustados) 1~6	Executa a frequência gravada em Preset (pré-ajustados) 1~6.
Auto Store (gravação automática)	Selecciona automaticamente as frequências com recepção superior e guarda-as em Preset (pré-ajuste) 1~6.
Preset (pré-ajuste) 1~6	Guarda a frequência actual em Preset (pré-ajuste) 1~6.
Seek up (Procurar em frente)	Executa a próxima frequência.
Seek down (Procurar para trás)	Executa a frequência anterior.
Next Preset (pré-ajuste seguinte)	Selecciona o número actual da mais recente frequência actual seleccionada (Exemplo: Quando está a ouvir o número 3 e executa preset (pré-ajuste), de seguida o número 4 fica seleccionado)
Previous Preset (pré-ajuste prévio)	Selecciona o número imediatamente anterior ao preset (pré-ajuste) actual. (Exemplo: Quando está a ouvir o número 3 e executa preset (pré-ajuste), de seguida o número 2 fica seleccionado)
SCAN (VARRIMENTO)	Faz scan (busca) frequências da emissão actual e executa-as durante 10 segundos cada.
Preset Scan (pré-ajuste de busca)	Muda para a memória seguinte das frequências memorizadas presentemente e executa-as durante 10 segundos cada.

Comando	Função
AF on (AF ligado)	Permite dispositivo de frequência alternativo
AF off (AF desligado)	Não permite dispositivo de frequência alternativo
Region (Região (País))	Permite dispositivo da região
Region off (Região off (desligado))	Não permite dispositivo da região



**Comandos CD Áudio**

Comandos disponíveis durante a utilização de CD Audio.

Comando	Função
Random (ordem aleatória)	Executa as pistas gravadas no CD na ordem aleatória.
Random off (ordem aleatória desligado)	Cancela a ordem aleatória na ordem sequencial.
Repeat (repetição)	Repete a faixa actual.
Repeat off (repetição desligada)	Cancela a repetição de faixa a faixa na ordem sequencial.
Next Track (Próxima faixa)	Para ouvir a faixa a seguir.
Previous Track (Faixa anterior)	Para ouvir a faixa anterior.
SCAN (VARRIMENTO)	Realiza um varrimento (scan) das faixas depois da seguinte durante 10 segundos cada.
Track 1~30 (Faixa 1~30)	Executa o número da faixa pretendida.
Information (Informação)	Visualiza informações sobre a faixa actual.

**Comandos MP3 CD, USB**

Comandos disponíveis durante a utilização de USB e MP3 CD.

Comando	Função
Random (ordem aleatória)	Executa as faixas gravadas na pasta na ordem aleatória.
All Random (Tudo por ordem aleatória)	Executa todas as faixas gravadas na ordem aleatória.
Randon (ordem aleatória) off (desligado)	Cancela a ordem aleatória para executar ficheiros por ordem sequencial.
Repeat (repetição)	Repete a faixa actual.
Folder Repeat (Repete a pasta)	Repete todos os ficheiros da pasta actual
Repeat off (repetição desligada)	Cancela a repetição para executar ficheiros por ordem sequencial.
Next File (Próximo ficheiro)	Para ouvir o ficheiro a seguir.
Previous File (Ficheiro anterior)	Para ouvir o ficheiro anterior.
VARRIMENTO (SCAN)	Realiza um varrimento (scan) das faixas durante 10 segundos cada.
Information (Informação)	Visualiza informações sobre o ficheiro actual.
Copy (Copiar)	Copia o ficheiro actual para o My Music.

### Comandos iPod®

Comandos disponíveis durante a operação iPod®.

Comando	Função
All Random (Tudo por ordem aleatória)	Executa todas as músicas gravadas na ordem aleatória.
Random (ordem aleatória)	Reproduz as faixas da categoria actual por ordem aleatória.
Random (ordem aleatória) off (desligado)	Cancela a ordem aleatória para executar música a musica por ordem sequencial.
Repeat (repetição)	Repete a faixa actual.
Repeat off (repetição desligada)	Cancela repetição para executar música a musica por ordem sequencial.
Next Song (Próxima música)	Para ouvir a faixa a seguir.
Previous Song (Música anterior)	Para ouvir a música anterior.
Information (Informação)	Visualiza o ecrã informativo da faixa actual.

### Comandos My Music

Comandos disponíveis durante a utilização de a Minha Música (My Music)

Comando	Função
Random (ordem aleatória)	Executa todas as faixas gravadas na ordem aleatória.
Random off (ordem aleatória desligado)	Cancela a ordem aleatória para executar ficheiros por ordem sequencial.
Repeat (repetição)	Repete a faixa actual.
Repeat off (repetição desligada)	Cancela a repetição para executar ficheiros por ordem sequencial.
Next File (Próximo ficheiro)	Para ouvir o ficheiro a seguir.
Previous File (Ficheiro anterior)	Para ouvir o ficheiro anterior.
SCAN (VARRIMENTO)	Realiza um varrimento (scan) das faixas durante 10 segundos cada.
Information (Informação)	Visualiza informações sobre o ficheiro actual.
Delete (Eliminar)	Elimina o ficheiro actual. Ignore o processo de confirmação adicional.
Delete All (Eliminar tudo)	Elimina todos os ficheiros memorizados em My Music. Ignore o processo de confirmação adicional.

**Comandos do sistema Áudio do *Bluetooth*® Wireless Technology**

Comandos disponíveis durante a transmissão áudio do *Bluetooth*® Wireless Technology no comando no telemóvel.

<b>Comando</b>	<b>Função</b>
Play (Tocar)	Toca a música actual em pausa.
Pause (Pausa)	Faz pausa na música actual.

### Modo de Configuração (Tipo B-1, Tipo B-2, Tipo B-3)



Pressione a **[SETUP]** tecla para ver o ecrã de configuração.

Pode seleccionar e controlar as opções relativas a [Ecrã (Display)], [Som (Sound)], [Relógio/Dia (Clock/Day)], [Telefone (Phone)] e [Sistema(System)].

#### Com o botão do visor

Pressione a **[SETUP]** tecla ► e seleccione ecrã [Display]

Pode seleccionar e controlar as opções relacionadas com luminosidade [Brightness], modo de janela sobreposta [Pop-up Mode], desfilamento de texto [Scroll text] e informações sobre o tema [Song Info].



#### Configurar a Luminosidade

Use as teclas [Esquerda/Direita] para ajustar a luminosidade do ecrã ou definir os modos de luminosidade Automático, Dia ou Noite.

Pressione o botão [Default] para reconfigurar.

- Modo automático: Ajusta a luminosidade de modo automático.
- Luz do dia: Mantém a luminosidade sempre no máximo.
- Noite: Mantém a luminosidade sempre no mínimo.



#### Modo janela pop-up

Este equipamento é utilizado para exibir uma janela pop-up quando entra no modo de rádio e media.

Quando liga (on) esta funcionalidade, pressione a **[RADIO]** tecla ou a **[MEDIA]** tecla que exibe o modo pop-up no ecrã.

#### \* INFORMAÇÃO

O ecrã modo pop-up das funcionalidades media pode apenas ser visualizado quando dois ou mais modos media forem conectados.



### Desfilamento de texto (Scroll Text)

Esta funcionalidade é utilizada para desfilado de texto apresentado no ecrã quando este é demasiado longo para ser visto numa única passagem.

Quando ligado, o texto está repetidamente a ser desfilado. Quando desligado, o texto é desfilado apenas uma só vez.



### Informações sobre a música

Esta funcionalidade é utilizada para alterar a informação exibida nos modos USB e MP3 CD.

- Pasta de ficheiros: Exibe nome do ficheiro e nome da pasta.
- Álbum Artista Música: Exibe nome do álbum/nome do artista/música.

### Com o botão do som

Pressione a [**SETUP**] tecla ► Selecione som [Sound]

Pode selecionar e controlar as opções relacionadas com definições de áudio [Audio Settings], lógica de som [Quantum Logic], volume ajustado à velocidade [Speed Dependent Vol.], volume de diálogo [Volume Dialogue] e sinal sonoro do ecrã tátil [Touch Screen Beep].



### Definições de Audio

Use os botões [Para cima/Para baixo/Esquerda/Direita] para ajustar as definições Fader/Balance.

Use os botões [Esquerda/Direita] para ajustar as definições Bass/Middle/Treble.

Pressione o botão [Default] para reconfigurar.



### SDVC (Speed Dependent Volume Control) - Controlo do volume em função da velocidade

O volume é controlado automaticamente e ajustado à velocidade do veículo. SDVC pode ser configurado através de ligado/desligado (On/Off).



#### Controlo do volume através de voz (se instalado)

Use os botões [-], [+] para ajustar o volume de diálogo.

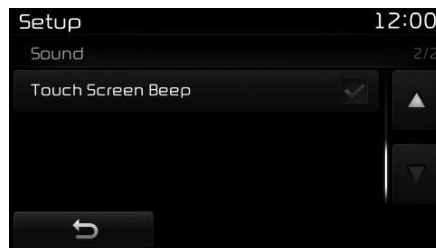

#### Beep do ecrã tátil

Esta funcionalidade é utilizada para ligar/desligar (on/off) o ecrã tátil.

#### Com o botão do relógio/data

Pressione a **[SETUP]** tecla ► Selecione relógio/dia [Clock/Day]

Pode selecionar e controlar as opções relacionadas com definições do relógio [Clock Settings], definições da data [Day Settings], formato das horas [Time Format], visor do relógio (desligado) [Clock Display (Power off)] e hora RDS automática [Automatic RDS Time].

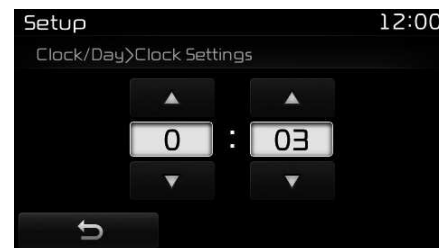

#### Configuração do relógio

Use os botões [Para cima/Para baixo] para ajustar as definições de Horas, Minutos e AM/PM.

Pressione e mantenha a pressão sobre o botão **[CLOCK]** (mais de 0,8 segundos) para visualizar o ecrã do relógio/data.

### ■ Tipo B-1, Tipo B-3

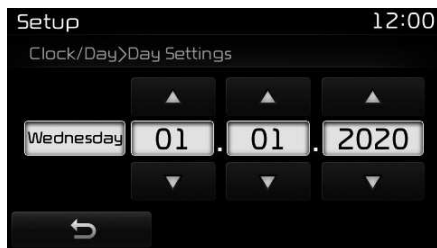

#### Configurar o Calendário

Use os botões [Para cima/Para baixo] para ajustar as definições de Dia, Mês e Ano.

### ■ Tipo B-2



#### Configurar o Calendário

Use os botões [Para cima/Para baixo] para ajustar as definições de Ano, Mês e Dia.



#### Formato das Horas

Esta funcionalidade é utilizada para alterar a formatação das horas entre 12hr ou 24hr.

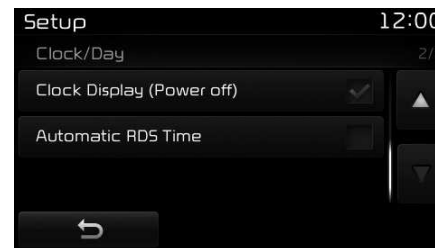

#### Hora RDS automática (Automatic RDS Time) (Tipo B-1, Tipo B-2)

Esta opção destina-se a ajustar automaticamente as horas em sincronização com a função RDS.

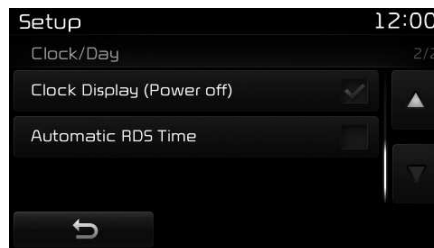

#### Ecrã de Visualização do Relógio (Power Off)

Esta funcionalidade é utilizada para visualização do relógio no ecrã quando o sistema de áudio está desligado.



**Com o botão do telemóvel**

Pressionar a **[SETUP]** tecla ► e seleccionar telefone [Phone]

Pode seleccionar e controlar as opções relacionadas com telemóveis emparelhados [Pair Phone], lista de telemóveis emparelhados [Paired Phone List], importação da agenda [Phone book Download], importação automática [Auto Download], volume de saída [Outgoing Volume] e sistema Bluetooth desligado [Bluetooth System Off].

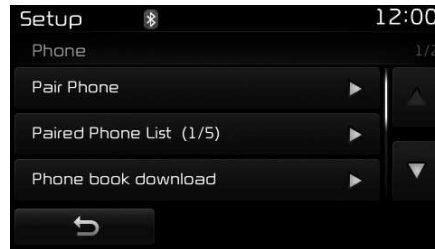
**Emparelhar Novo Dispositivo**

Equipamentos com *Bluetooth®* Wireless Technology podem ser emparelhados com o sistema áudio.

Para mais informações consultar "Emparelhar através da configuração do telemóvel" capítulo *Bluetooth®* Wireless Technology.

**Ver Lista Telefones Emparelhados**

Esta funcionalidade é utilizada para ver telemóveis que foram emparelhados com o sistema áudio. Depois de seleccionar um telemóvel emparelhado, o menu de configuração surge no ecrã.

Para mais informações, consultar "configurações das ligações *Bluetooth®* Wireless Technology" capítulo *Bluetooth®* Wireless Technology.

- (1) Move para o ficheiro anterior no ecrã.
- (2) Liga / desliga o telefone atualmente seleccionado.
- (3) Elimina o telefone atualmente seleccionado.
- (4) Configura o telefone seleccionado actualmente como prioridade de ligação elevada.

### \* ATENÇÃO - Antes de importar agendas telefónicas

- Apenas podem ser importadas agendas telefónicas de telefones ligados ao sistema. Verificar que o seu telemóvel suporta as funcionalidades a importar.
- Para saber se o seu telefone suporta a importação de agendas telefónicas, ver o manual do utilizador do telemóvel.
- Apenas pode ser importada agenda telefónica nos telefones ligados ao sistema. Antes de importar, verificar se o seu telemóvel suporta as funcionalidades a importar.

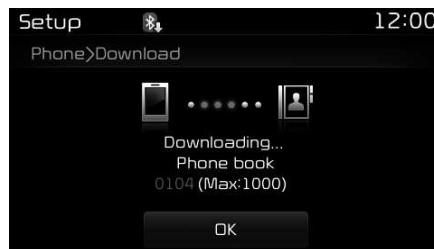

#### Importação de Agendas Telefónicas

A agenda telefónica é importada a partir do telemóvel e o processo de importação é visível no ecrã.

- Podem ser copiados até 1.000 registos para dentro da agenda telefónica do veículo.
- Podem ser copiados até 1.000 registos para cada um dos dispositivos emparelhados.
- Depois de importar os dados para a agenda telefónica, os dados antigos gravados são eliminados. Contudo, registos guardados noutros telemóveis emparelhados não são eliminados.

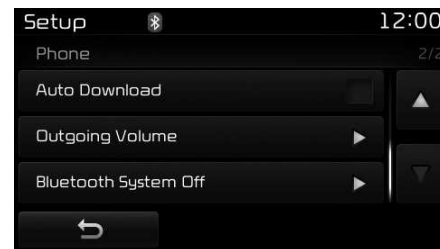

#### Importação Automática (Agenda Telefónica)

Esta funcionalidade é utilizada para a importação automática dos registos da agenda telefónica logo que o telemóvel estabeleça ligação através de *Bluetooth®* Wireless Technology.

- A funcionalidade de importação automática irá importar os registos da agenda telefónica cada vez que o telemóvel estabelecer ligação. O tempo que demora a importar os dados difere dependendo do número de registos guardados na agenda telefónica e do estado das comunicações.
- Quando procede à importação de uma agenda telefónica, verificar em primeiro lugar se o seu telemóvel dispõe dessa funcionalidade.



### Volume de saída de som (Outgoing Volume)

Use os botões [-], [+] para ajustar o nível do volume de saída.



### Desligar o Sistema Bluetooth

Logo que desligue o sistema *Bluetooth*<sup>®</sup> Wireless Technology, as características *Bluetooth*<sup>®</sup> Wireless Technology deixam de ser suportadas pelo sistema audio.

Para voltar a ligar o *Bluetooth*<sup>®</sup> Wireless Technology ir a **[SETUP]** ► telefone **[Phone]** e pressionar sim "Yes".

### ⚠ ATENÇÃO

*A transmissão de música Bluetooth<sup>®</sup> Wireless Technology audio streaming não está disponível nalguns equipamentos de telemóvel com Bluetooth<sup>®</sup> Wireless Technology.*

### Com o botão do sistema

Pressione o botão **[SETUP]** ► Selecione [System]

Pode seleccionar e controlar opções relacionadas com informações da memória [Memory Information], sistema de reconhecimento de voz [Voice Recognition System] e idioma [Language].



#### Informação da Memória

Esta funcionalidade exhibe informação relativa à memória do sistema.

- Em utilização: Exibe a capacidade actual em utilização
- Capacidade: Exibe a capacidade total

✱ Pode alterar dependendo da opção do equipamento áudio.

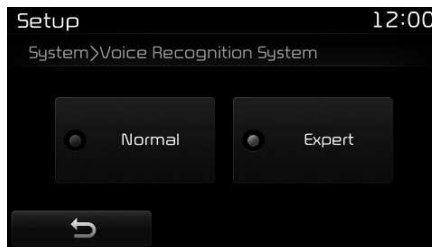

#### Configuração do reconhecimento de voz (se instalado)

Esta funcionalidade é utilizada para seleccionar a opção de resposta desejada desde Normal e Avançada.

- Normal: Ao usar o reconhecimento de voz, fornece orientação detalhada
- Avançado: Ao usar o reconhecimento de voz, omite alguma orientação detalhada

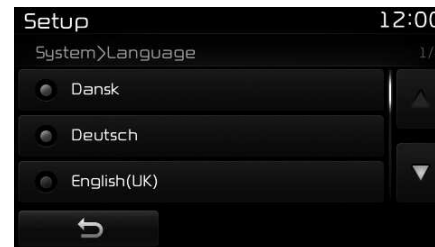

#### Idioma

Esta funcionalidade é usada para alterar o sistema e língua do reconhecimento de voz.

Se a língua mudou, o sistema irá reiniciar e aplicar a língua seleccionada.

- Apoio linguístico por região/país

Dansk, Deutsch, English(UK), Español, Français, Italiano, Nederlands, Русский, Polski, Svenska, Търкзе

## Modo de Configuração (Tipo B-4)



Pressione a **[SETUP]** tecla para ver o ecrã de configuração.

Pode seleccionar e controlar as opções relativas a [Ecrã (Display)], [Som (Sound)], [Relógio/Calendário (Clock/Calendar)], [Telefone (Phone)] e [Sistema(System)].

### *Com o botão do visor*

Pressione a **[SETUP]** tecla ► e seleccione ecrã [Display]

Pode seleccionar e controlar as opções relacionadas com luminosidade [Brightness], modo de janela sobreposta [Pop-up Mode], desfilamento de texto [Scroll text] e visor de média [Media Display].



### **Configurar a Luminosidade**

Use as teclas [Esquerda/Direita] para ajustar a luminosidade do ecrã ou definir os modos de luminosidade Automático, Dia ou Noite.

Pressione o botão [Default] para reconfigurar.

- Modo automático: Ajusta a luminosidade de modo automático.
- Luz do dia: Mantém a luminosidade sempre no máximo.
- Noite: Mantém a luminosidade sempre no mínimo.

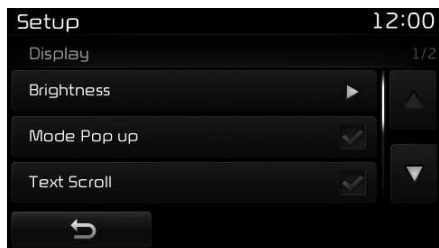

### Modo janela pop-up

Este equipamento é utilizado para exibir uma janela pop-up quando entra no modo de rádio e media.

Quando liga (on) esta funcionalidade, pressione a **[RADIO]** tecla ou a **[MEDIA]** tecla que exibe o modo pop-up no ecrã.

### \* INFORMAÇÃO

O ecrã modo pop-up das funcionalidades media pode apenas ser visualizado quando dois ou mais modos media forem conectados.

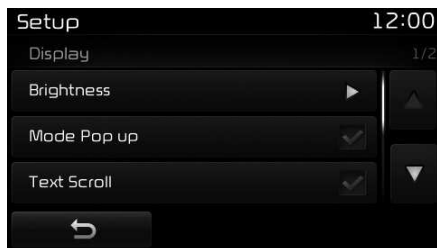

### Desfilamento de texto (Text Scroll)

Esta funcionalidade é utilizada para desfilar texto apresentado no ecrã quando este é demasiado longo para ser visto numa única passagem.

Quando ligado, o texto está repetidamente a ser desfilado. Quando desligado, o texto é desfilado apenas uma só vez.



### Ecrã Media

Esta funcionalidade é utilizada para alterar a informação exibida nos modos USB e MP3 CD.

- Pasta de ficheiros: Exibe nome do ficheiro e nome da pasta.
- Álbum Artista Música: Exibe nome do álbum/nome do artista/música.

**Com o botão do som**

Pressione a **[SETUP]** tecla ► e selecione ecrã [Sound]

Pode selecionar e controlar as opções relacionadas com definições de áudio [Sound Setting], lógica de som, volume ajustado à velocidade [Speed Dependent Vol.] e sinal sonoro do ecrã táctil [Touch Screen Beep].

**Configurar o Som**

Use os botões [Para cima/Para baixo/Esquerda/Direita] para ajustar as definições Fader/Balance.

Use os botões [Esquerda/Direita] para ajustar as definições Bass/Middle/Treble.

Pressione o botão [Default] para reconfigurar.

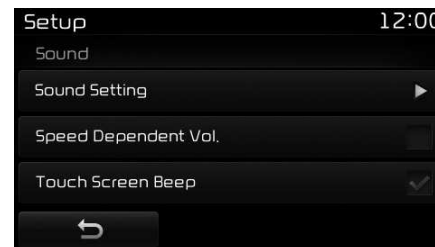

**SDVC (Speed Dependent Volume Control)**  
- Controlo do volume em função da velocidade

O volume é controlado automaticamente e ajustado à velocidade do veículo. SDVC pode ser configurado através de ligado/desligado (On/Off).

### Beep do ecrã tátil

Esta funcionalidade é utilizada para ligar/desligar (on/off) o ecrã tátil.

### Com o botão do relógio/calendário

Pressione a **[SETUP]** tecla ► Seleccione relógio/Calendário [Clock/Calendar]

Pode seleccionar e controlar as opções relacionadas com definições do relógio [Clock Settings], definições de calendário [Calendar Settings], e visor do relógio (desligado) [Clock Display (Power off)] e hora RDS automática [Automatic RDS Time].



### Configuração do relógio

Use os botões [Para cima/Para baixo] para ajustar as definições de Horas, Minutos e AM/PM.

Pressione e mantenha a **[CLOCK]** tecla para visualizar o ecrã relógio/dia.



### Configurar o Calendário

Use os botões [Para cima/Para baixo] para ajustar as definições de Ano, Mês e Dia.



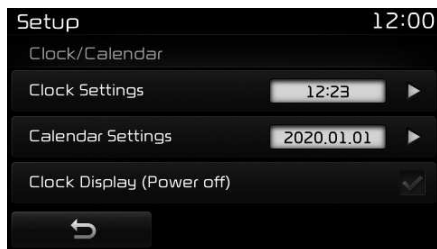

### Ecrã de Visualização do Relógio (Power Off)

Esta funcionalidade é utilizada para visualização do relógio no ecrã quando o sistema de áudio está desligado.

### Com o botão do telemóvel

Pressionar a **[SETUP]** tecla ► e seleccionar telefone [Phone]

Pode seleccionar e controlar as opções relacionadas com telemóveis emparelhados [Pair Phone], lista de telemóveis emparelhados [Paired Phone List], importação de contactos [Contacts Download], importação automática [Auto Download], volume de saída [Outgoing Volume] e sistema Bluetooth desligado [Bluetooth System Off].

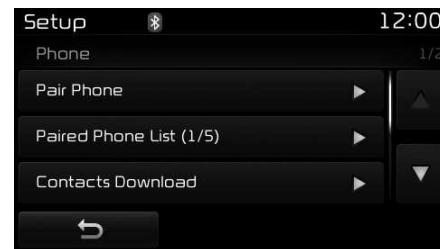

### Emparelhar Novo Dispositivo

Equipamentos com *Bluetooth®* Wireless Technology podem ser emparelhados com o sistema audio.

Para mais informações consultar "Emparelhar através da configuração do telemóvel" capítulo *Bluetooth®* Wireless Technology.



### Ver Lista Telefones Emparelhados

Esta funcionalidade é utilizada para ver telemóveis que foram emparelhados com o sistema áudio. Depois de seleccionar um telemóvel emparelhado, o menu de configuração surge no ecrã.

Para mais informações, consultar "configurações das ligações *Bluetooth®* Wireless Technology" capítulo *Bluetooth®* Wireless Technology.

- (1) Move para o ficheiro anterior no ecrã.
- (2) Liga / desliga o telefone atualmente seleccionado.
- (3) Elimina o telefone atualmente seleccionado.
- (4) Configura o telefone seleccionado actualmente como prioridade de ligação elevada.

### \* INFORMAÇÃO - Antes de importar a lista de contactos

- Para saber se o seu telemóvel permite realizar a importação da lista de contactos, consulte o respetivo manual de utilização.
- Apenas é possível importar a lista de contactos do telemóvel que se encontra ligado ao sistema.

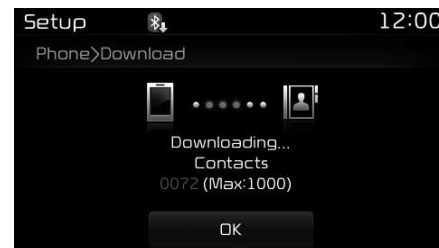

### Importação da Lista de Contactos

É exibida uma barra enquanto importa os contactos do seu telemóvel.

- É possível copiar o máximo de 1.000 contactos para agenda do veículo.
- É possível armazenar o máximo de 1.000 contactos por cada equipamento / dispositivo emparelhado.
- Uma vez importados os dados dos contactos, os dados anteriormente guardados serão apagados. No entanto, os contactos armazenados de outros telemóveis emparelhados não são apagados.

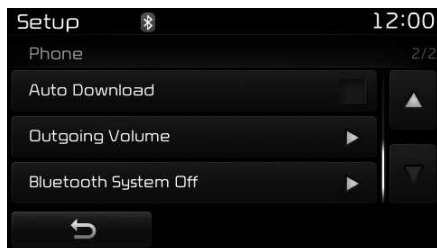

### Importação Automática (Contactos)

Esta funcionalidade permite importar automaticamente a lista de contactos quando se liga um telemóvel com *Bluetooth®* Wireless Technology.

- A função "Auto Download" importa a lista de contactos automaticamente sempre que ligar um telemóvel. O tempo necessário para concluir o processo de importação pode variar conforme o número de dados armazenados e o estado de comunicação.
- Antes de importar um contacto, verifique se o seu telemóvel é compatível com esta função.

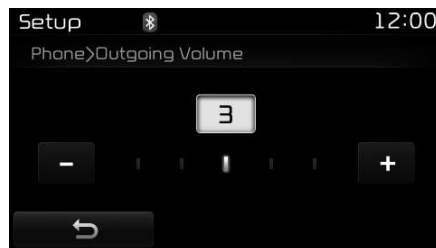

### Volume de saída de som (Outgoing Volume)

Use os botões [-], [+] para ajustar o nível do volume de saída.



### Desligar o Sistema Bluetooth

Logo que desligue o sistema *Bluetooth®* Wireless Technology, as características *Bluetooth®* Wireless Technology deixam de ser suportadas pelo sistema audio.

Para voltar a ligar o *Bluetooth®* Wireless Technology ir a **[SETUP]** ► telefone [Phone] e pressionar sim "Yes".

### Com o botão do sistema

Pressione o botão **[SETUP]** ► Selecione [System]

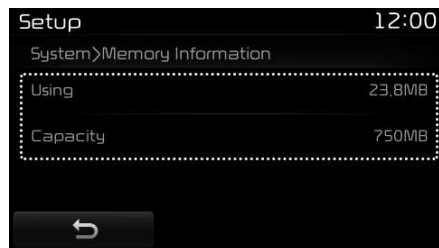

### Informação da Memória

Esta funcionalidade exibe informação relativa à memória do sistema.

- Em utilização: Exibe a capacidade actual em utilização
- Capacidade: Exibe a capacidade total

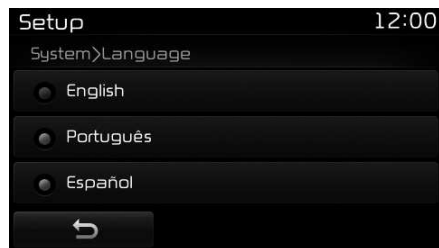

### Idioma

Esta funcionalidade é usada para alterar o sistema e língua do reconhecimento de voz.

Se a língua mudou, o sistema irá reiniciar e aplicar a língua seleccionada.

Definição do Idioma é dependem do sistema de áudio.

## **CÂMARA PARA CONTROLAR MANOBRA DE MARCHA ATRÁS (se instalado)**

- Para reforçar a segurança, o sistema está equipado com uma câmara de marcha atrás que permite um ângulo de visão à retaguarda mais abrangente.
- A câmara de marcha atrás funciona automaticamente quando se liga a ignição e se coloca a alavanca das mudanças na posição R.
- Quando se muda a posição da alavanca de velocidades, a câmara deixa automaticamente de funcionar.

### **ATENÇÃO**

- *A câmara de marcha atrás está equipada com uma lente ótica que proporciona um ângulo mais amplo de visão, pelo que a imagem apresentada pode não corresponder à distância real. Por uma questão de segurança, verifique sempre o lado esquerdo e direito da retaguarda do veículo.*
- *A cor das indicações de estacionamento apresentadas na imagem podem diferir do ecrã real.*
- *Depois de iniciado, é possível que as luzes fiquem intermitentes se mudar para o ecrã UI.*

## **DECLARAÇÃO DE CONFORMIDADE**

### **FCC**

Este equipamento foi testado e provou estar em conformidade com os limites previstos para um dispositivo digital de Classe B, conforme a secção 15 dos regulamentos da FCC. Estes limites destinam-se a garantir uma proteção razoável contra interferências nocivas numa instalação residencial.

Este equipamento, gera, usa e pode irradiar energia de radiofrequência e, se não for instalado e utilizado de acordo com as instruções pode provocar interferências prejudiciais às comunicações de rádio. No entanto, não é possível garantir que não possam ocorrer interferências numa determinada instalação. Se este equipamento causar interferências que afetem a receção de rádio ou televisão, o que pode ser determinado ligando e desligando o equipamento, o utilizador pode tentar corrigir essa interferência adotando uma ou mais das medidas a seguir indicadas:

- Reoriente ou mude a posição da antena de receção.
- Aumente a distância entre o equipamento e o recetor.
- Ligue o equipamento à uma tomada de um circuito diferente do circuito do recetor.
- Solicite a ajuda do concessionário ou um de um técnico de radio/TV experiente

Atenção: as alterações ou modificações do equipamento que não tenham sido expressamente aprovadas anulam a autoridade do utilizador em operar o equipamento.

Este dispositivo está em conformidade com a secção 15 dos regulamentos da FCC. A sua utilização está sujeita às seguintes condições: (1) Este dispositivo não pode provocar interferências nocivas, e (2) tem que aceitar quaisquer interferências que o possam afetar, incluindo as que provoquem um funcionamento indesejado.

Este equipamento está em conformidade com os limites de exposição à radiação estabelecidos pela FCC para um ambiente não controlado.

Este equipamento deve ser instalado e utilizado de forma a manter uma distância mínima de 20cm em relação ao corpo do utilizador. Este transmissor não pode ser instalado ou utilizado conjuntamente com quaisquer outras antenas ou transmissores a menos que se trate de uma situação autorizada pela Anacom.

## CE

### Declaration of Conformity

We, manufacturer, hereby declare that the product

Model	AM1COF1EE (Alt. : AM11009GG, AM10009GG, AM111D9GG, AM101D9GG, AM11009GE, AM10009GE, AM11009GN, AM1009GN, AM110D9EE, AM100D9EE, AM110D9EG, AM100D9EG, AM111D9EE, AM101D9EE, AM110F1EE, AM100F1EE, AM110F1RE)
Type	DIGITAL CAR AUDIO SYSTEM

satisfies all the technical regulations applicable to the product within the scope of Council Directives 2006/95/EC, 2004/108/EC and 99/5/EC:

Radio	ETSI EN 300 328 V1.8.1
EMC	ETSI EN 301 489-1 V1.9.2:2011, ETSI EN 301 489-17 V2.2.1:2012 EN 55013:2001/A1:2003/A2:2006, EN 55020:2007/A11:2011
Safety	EN 60065:2002/A1:2006/A11:2008/A2:2010/A12:2011

All essential radio test suites have been carried out.

Testing laboratory: SGS Korea Co., Ltd.

4, LS-ro, 182 beon-gil, Gunpo-si, Gyeonggi-do, 435-040, Korea  
Tel. 82-31-428-5700 / Fax 82-31-427-2371

Authorized representative or manufacturer:

Hyundai MOBIS Co., Ltd.  
203, Teheran-ro, Gangnam-gu, Seoul, 135-977, Korea  
Tel. 82-31-260-2707 / Fax. 82-31-899-1788

This declaration is issued under the sole responsibility of the manufacturer and, if applicable, his authorized Representative, and is marked in accordance with the CE marking directive 93/68/EEC.

Point of contact:

Hyundai MOBIS Co., Ltd. Tel. 82-31-260-2707 / Fax. 82-31-899-1788  
Seoul, Korea / 20 May 2015



Seung-Hoon Choe  
Senior Researcher

### Declaration of Conformity

We, manufacturer, hereby declare that the product

Model	AM214D9EE (Alt. : AM213D9GG, AM214D9GG, AM213D9GE, AM213D9GN, AM213D9EE, AM213D9EG)
Type	DIGITAL CAR AUDIO SYSTEM

satisfies all the technical regulations applicable to the product within the scope of Council Directives 2006/95/EC, 2004/108/EC and 99/5/EC:

Radio	ETSI EN 300 328 V1.8.1
EMC	ETSI EN 301 489-1 V1.9.2:2011, ETSI EN 301 489-17 V2.2.1:2012 EN 55013:2001/A1:2003/A2:2006, EN 55020:2007/A11:2011
Safety	EN 60065:2002/A1:2006/A11:2008/A2:2010/A12:2011

All essential radio test suites have been carried out.

Testing laboratory: SGS Korea Co., Ltd.

4, LS-ro, 182 beon-gil, Gunpo-si, Gyeonggi-do, 435-040, Korea  
Tel. 82-31-428-5700 / Fax 82-31-427-2371

Authorized representative or manufacturer:

Hyundai MOBIS Co., Ltd.  
203, Teheran-ro, Gangnam-gu, Seoul, 135-977, Korea  
Tel. 82-31-260-2707 / Fax. 82-31-899-1788

This declaration is issued under the sole responsibility of the manufacturer and, if applicable, his authorized Representative, and is marked in accordance with the CE marking directive 93/68/EEC.

Point of contact:

Hyundai MOBIS Co., Ltd. Tel. 82-31-260-2707 / Fax. 82-31-899-1788  
Seoul, Korea / 20 May 2015



Seung-Hoon Choe  
Senior Researcher



**NCC para Taiwan**

根據交通部低功率電波輻射性電機管理辦法 規定：	
第十二條	經型式認證合格之低功率射頻電機，非經許可，公司、商號或使用者均不得擅自變更頻率、加大功率或變更原設計之特性及功能。
第十四條	低功率射頻電機之使用不得影響飛航安全及干擾合法通信；經發現有干擾現象時，應立即停用，並改善至無干擾時方得繼續使用。 前項合法通信，指依電信法規定作業之無線電通信。 低功率射頻電機須忍受合法通信或工業、科學及醫療用電波輻射性電機設備之干擾。

## ANATEL para o Brasil

### ANATEL Homologation

Hyundai MOBIS Co., Ltd.  
AM110D9GN

“Este produto está homologado pela ANATEL, de acordo com os procedimentos regulamentados pela resolução nº . 242/2000 e atende aos requisitos técnicos e aplicados”

“Este equipamento opera em caráter secundário, isto é, não tem direito a proteção contra interferência prejudicial, mesmo de estações do mesmo tipo, e não pode causar interferência a sistemas operando em caráter primário.”

Para maiores informações, consulte o site da ANATEL  
[www.anatel.gov.br](http://www.anatel.gov.br)

Modelo AM110D9GN



## ANATEL Homologation

Hyundai MOBIS Co., Ltd.  
AM213D9GN

“Este produto está homologado pela ANATEL, de acordo com os procedimentos regulamentados pela resolução nº . 242/2000 e atende aos requisitos técnicos e aplicados”

“Este equipamento opera em caráter secundário, isto é, não tem direito a proteção contra interferência prejudicial, mesmo de estações do mesmo tipo, e não pode causar interferência a sistemas operando em caráter primário.”

Para maiores informações, consulte o site da ANATEL  
[www.anatel.gov.br](http://www.anatel.gov.br)

Modelo : AM213D9GN



## **IFETEL**

<Guia de utilização IFETEL>

“La operación de este equipo está sujeta a las siguientes dos condiciones :  
(1) es posible que este equipo o dispositivo no cause interferencia perjudicial y  
(2) este equipo o dispositivo debe aceptar cualquier interferencia, incluyendo la que pueda causar su operación no deseada.”

# Conduzir o veículo

Antes de conduzir.....	6-5	• Seleção do modo de transferência do sistema de tração integral (AWD).....	6-33
• Antes de entrar no veículo .....	6-5	• Para um funcionamento seguro da tração integral..	6-34
• Inspeções necessárias.....	6-5	• Reduzir o risco de capotamento.....	6-37
• Antes de ligar o motor .....	6-5	<b>Sistema de travagem .....</b>	<b>6-40</b>
<b>Posições da chave .....</b>	<b>6-7</b>	• Travões assistidos .....	6-40
• Interruptor da ignição iluminado .....	6-7	• Travão de estacionamento .....	6-42
• Posição do interruptor da ignição .....	6-7	• Travão eléctrico de estacionamento (Electric Parking Brake - EPB).....	6-44
• Ligar o motor.....	6-8	• AUTO HOLD.....	6-51
• Parar o motor a gasolina /motor diesel (com caixa de velocidades manual).....	6-11	• Mensagens de aviso.....	6-53
<b>Botão para ligar/desligar o motor .....</b>	<b>6-12</b>	• Sistema antibloqueio das rodas nas travagens (ABS).....	6-55
• Botão para ligar/desligar o motor aceso .....	6-12	• Controlo de estabilidade electrónico (Electronic Stability Control - ESC).....	6-58
• Posição do botão para ligar/ desligar o motor .....	6-12	• Gestão da Estabilidade do Veículo (Vehicle Stability Management - VSM).....	6-62
• Ligar o motor.....	6-15	• Controlo do Arranque Assistido nas Subidas (Hill-start Assist Control - HAC).....	6-63
• Parar o motor a gasolina / motor diesel (com caixa de velocidades manual).....	6-18	• Boas práticas de travagem .....	6-63
<b>Caixa de velocidades manual .....</b>	<b>6-19</b>	• Controlo da travagem nas descidas (DBC).....	6-65
• Funcionamento da caixa de velocidades manual ...	6-19	• Boas práticas de travagem .....	6-67
• Boas práticas de condução .....	6-22	<b>Sistema de controlo da velocidade de cruzeiro ..</b>	<b>6-68</b>
<b>Caixa de velocidades automática .....</b>	<b>6-23</b>	• Interruptor de controlo da velocidade de cruzeiro..	6-69
• Funcionamento da caixa de velocidades automática .....	6-23	• Definir a velocidade de cruzeiro:.....	6-69
• Boas práticas de condução .....	6-29		
<b>Tração integral (AWD) .....</b>	<b>6-31</b>		
• Efeito de freio em curva fechada.....	6-32		

- Aumentar a velocidade de cruzeiro programada... 6-71
- Diminuir a velocidade de cruzeiro programada ... 6-71
- Para acelerar temporariamente com o controlo da velocidade de cruzeiro activado ..... 6-72
- Para cancelar o controlo da velocidade de cruzeiro ..... 6-72
- Retomar a velocidade de cruzeiro a mais de 30 km/h ..... 6-73
- Para desactivar o controlo da velocidade de cruzeiro. .... 6-73
- Sistema de controlo do limite de velocidade ... 6-74**
  - Para programar o limite de velocidade. .... 6-74
  - Para desligar o controlo do limite de velocidade ... 6-76
- Sistema de controlo integrado do modo de condução ..... 6-77**
  - Modo de condução DRIVE. .... 6-77
- Sistema de deteção do ponto cego (BSD)..... 6-79**
  - Deteção do ponto cego BSD /
    - Auxílio à mudança de faixa LCA ..... 6-80
  - Aviso de trânsito cruzado à retaguarda RCTA ... 6-83
  - Atenção do condutor. .... 6-86
- Funcionamento económico ..... 6-87**
- Condições de condução especiais ..... 6-89**
  - Condições de condução perigosas ..... 6-89
  - Baloçar o veículo ..... 6-89
  - Viragens suaves ..... 6-90
- Condução nocturna ..... 6-91**
- Condução à chuva ..... 6-91**
- Condução em zonas inundadas ..... 6-92**
- Condução fora de estrada. .... 6-92**
- Condução a alta velocidade ..... 6-92**
- Condução no inverno. .... 6-94**
  - Piso com neve ou gelo ..... 6-94
  - Utilize líquido de refrigeração de etilenoglicol de alta qualidade ..... 6-97
  - Inspeccione a bateria e os cabos ..... 6-97
  - Mude para "óleo de Inverno " se necessário ..... 6-97
  - Inspeccione as velas e o sistema de ignição. .... 6-97
  - Impedir a congelação das fechaduras ..... 6-97
  - Utilize um anticongelante aprovado no líquido do limpa-pára-brisas. .... 6-97
  - Não deixe o travão de estacionamento congelar ... 6-98
  - Não permita a acumulação de gelo e neve na parte inferior do veículo ..... 6-98
  - Equipamento de emergência ..... 6-98
- Reboque do atrelado ..... 6-99**
  - Barras de reboque. .... 6-101
  - Correntes de segurança ..... 6-101
  - Travões do atrelado. .... 6-102
  - Conduzir com um atrelado. .... 6-102

- **Manutenção devido ao reboque de um atrelado . . 6-106**
- **Se decidir rebocar um atrelado . . . . . 6-106**
- Peso do veículo . . . . . 6-110**
  - **Tara básica . . . . . 6-110**
  - **Tara do veículo . . . . . 6-110**
  - **Peso da carga . . . . . 6-110**
  - **Peso bruto sobre eixo . . . . . 6-110**
  - **Capacidade de peso bruto sobre o eixo . . . . . 6-110**
  - **Peso bruto do veículo . . . . . 6-110**
  - **Capacidade de peso bruto do veículo . . . . . 6-110**
  - **Excesso de carga . . . . . 6-110**

### **⚠️ AVISO - OS GASES DE ESCAPE DO MOTOR PODEM SER PERIGOSOS!**

Os gases de escape do motor podem ser extremamente perigosos. Se, em qualquer altura, cheirar gases de escape no interior do veículo, abra imediatamente os vidros.

- **Não inale os gases de escape.**

Os gases de escape contém monóxido de carbono, um gás incolor e inodoro que pode provocar a perda de consciência e a morte por asfixia.

- **Certifique-se de que não há fugas no sistema de escape.**

O sistema de escape deve ser inspeccionado sempre que o veículo for levantado para mudar o óleo ou qualquer outro fim. Se ouvir barulho proveniente do escape ou se passar por cima de alguma coisa que tenha batido por baixo do veículo, recomendamos que mande verificar o sistema por um concessionário autorizado Kia.

- **Não ligue o motor num espaço fechado.**

Deixar o motor a trabalhar ao ralenti numa garagem, mesmo com a porta aberta, é uma prática perigosa. Nunca ligue o motor numa garagem por um período superior ao tempo que leva a ligar o motor e fazer marcha-atrás.

- **Evite deixar o motor a trabalhar ao ralenti por muito tempo com pessoas dentro do automóvel.**

Se for necessário ter o motor a trabalhar ao ralenti por muito tempo com pessoas no veículo, faça-o apenas num espaço aberto, com a admissão de ar posicionada em "Ar fresco" e a ventoinha a funcionar a uma velocidade elevada, para que entre ar fresco no interior do automóvel.

Se tiver que conduzir com a porta/tampa da mala aberta devido à dimensão dos objetos transportados:

1. Feche todos os vidros.
2. Abra os respiradouros laterais.
3. Coloque o controlo da admissão de ar na posição "Ar fresco", o controlo do fluxo de ar em "Piso" ou "Face" e a ventoinha a funcionar a uma velocidade elevada.

Para garantir o funcionamento correcto do sistema de ventilação, certifique-se de que as entradas de ar do sistema, situadas mesmo à frente do pára-brisas, estão desimpedidas de neve, gelo, folhas ou outras obstruções.



## ANTES DE CONDUZIR

### Antes de entrar no veículo

- Certifique-se de que os vidros, os espelhos exteriores e as luzes exteriores estão todos limpos.
- Verifique o estado dos pneus.
- Inspeccione a parte inferior do veículo para ver se detecta fugas.
- Certifique-se de que não há obstáculos atrás do veículo se quiser fazer marcha-atrás.

### Inspecções necessárias

Verifique regularmente os níveis dos óleos e líquidos, tais como o óleo do motor, o líquido de refrigeração do motor, o óleo dos travões e o líquido limpavidros, dependendo do intervalo exacto do óleo ou líquido. Para obter mais informações, consulte "Manutenção", no capítulo 8.

#### AVISO

**Conduzir distraído pode resultar na perda de controlo da viatura, causando um acidente e ferimentos graves ou mesmo a morte. A principal responsabilidade do condutor é a utilização da viatura de forma segura e legal. A utilização de dispositivos portáteis ou outros equipamentos, ou a operação de sistemas do veículo que desviem o olhar, atenção ou foco do condutor durante a condução, ou que não sejam permitidas por lei, nunca devem ser realizadas durante a condução.**

### Antes de ligar o motor

- Feche e tranque todas as portas.
- Posicione o banco de maneira a que todos os comandos fiquem facilmente acessíveis.
- Regule os espelhos retrovisores interior e exteriores.
- Certifique-se do funcionamento de todas as luzes.
- Verifique todos os indicadores.
- Verifique o funcionamento das luzes de aviso ao colocar o interruptor da ignição na posição "ON".
- Desengate o travão de estacionamento e verifique se a luz de aviso respectiva se apaga.

Para uma condução segura, certifique-se de que conhece o veículo e o seu equipamento.

### AVISO

Todos os passageiros têm de ter os cintos de segurança correctamente colocados com o veículo em andamento. Para obter mais informações sobre a sua utilização, consulte "Cintos de segurança", no capítulo 3.

### AVISO

Antes de introduzir a posição D (Condução) ou R (Marcha-atrás), observe o espaço em torno do seu veículo para ver se há pessoas a passar, especialmente crianças.

### AVISO - Condução sob o efeito do álcool ou de drogas

Se conduzir, não beba. A condução sob o efeito do álcool é, anualmente, a principal causa de morte na estrada. Mesmo uma pequena quantidade de álcool pode afectar os seus reflexos e capacidades de percepção e avaliação das situações.

A condução sob o efeito de drogas é tão ou mais perigosa do que a condução sob o efeito do álcool. Se beber ou consumir drogas e conduzir a seguir, corre sérios riscos de se envolver num acidente grave. Se beber ou consumir drogas, não conduza. De igual modo, não viaje com um condutor que o tenha feito. Viaje com outra pessoa ou chame um táxi.

### AVISO

- Quando pretender parar ou imobilizar o veículo com o motor a trabalhar, tenha o cuidado de não carregar no pedal do acelerador durante um período de tempo prolongado, pois poderá sobreaquecer o motor ou o sistema de escape e provocar um incêndio.
- Quando ocorre uma travagem brusca ou uma viragem rápida da direcção, os objectos soltos podem cair ao chão interferindo com o funcionamento dos pedais, podendo provocar um acidente. Mantenha bem arrumados os objectos que transporta no veículo.
- Se não conduzir com concentração poderá ter um acidente. Por isso tenha a máxima atenção quando utilizar dispositivos que possam perturbar a condução como por exemplo o rádio ou o aquecimento. É responsabilidade do condutor conduzir sempre com segurança.

## POSIÇÕES DA CHAVE

### Interruptor da ignição iluminado

■ Tipo A

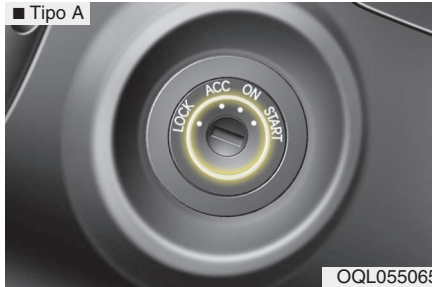

OQL055065

■ Tipo B

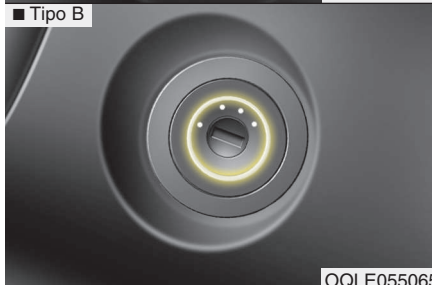

OQLE055065

Com a abertura de uma das portas dianteiras, o interruptor da ignição fica iluminado para sua conveniência, desde que o interruptor não esteja na posição ON. A luz apaga-se imediatamente com a ligação da ignição ou cerca de 30 segundos após o fecho da porta.

### Posição do interruptor da ignição LOCK

■ Tipo A

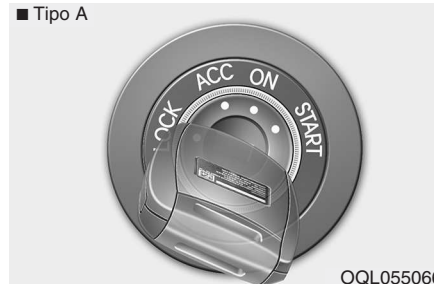

OQL055066

■ Tipo B

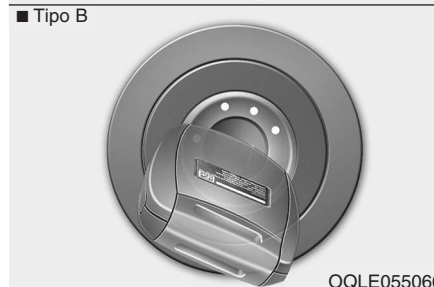

OQLE055066

Bloqueia o volante como forma de protecção antifurto. A chave da ignição só pode ser removida nesta posição.

### ACC (Accessório)

O volante é desbloqueado e os acessórios eléctricos ficam operacionais.

### \* INFORMAÇÃO

Em caso de dificuldade em rodar o botão da ignição para a posição ACC, rodar a chave ao mesmo tempo que faz mover ligeiramente o volante para a direita e para a esquerda, a fim de libertar a tensão.

### ON

Permite observar e verificar o funcionamento das luzes de aviso antes da ligação do motor. É a posição de funcionamento normal após a ligação do motor.

*Para evitar a descarga da bateria, se o motor estiver desligado, não deixe o interruptor da ignição na posição ON.*

### START

Coloque o interruptor da ignição na posição START para ligar o motor. O motor entra em rotação até libertar a chave. Depois, o interruptor volta à posição ON. Esta posição permite observar e verificar o funcionamento da luz de aviso dos travões.

### **AVISO - Interruptor da ignição**

- Nunca coloque o interruptor da ignição na posição LOCK ou ACC com o veículo em andamento. Perde o controlo da direcção do veículo e os travões deixam de funcionar, o que pode provocar um acidente.
- O bloqueio anti-roubo da coluna da direcção (se instalado) não substitui o travão de estacionamento. Antes de sair do banco do condutor, certifique-se sempre de que tem a alavanca das mudanças na posição P (Estacionamento), isto numa caixa automática, engate bem o travão de estacionamento e desligue o motor. Se não tomar estas precauções, o veículo poderá mover-se de forma inesperada e brusca.

(Continua)

(Continua)

- Nunca tente chegar ao interruptor da ignição, ou a qualquer outro comando, através do volante, com o veículo em andamento. A presença da sua mão ou braço nesta zona pode provocar a perda de controlo do veículo e um acidente com lesões graves ou fatais.
- Não coloque objectos móveis à volta do banco do condutor. Estes podem mover-se durante a condução, interferir com a concentração e os movimentos do condutor e provocar um acidente.

## Ligar o motor

### **AVISO**

- Use sempre calçado apropriado para conduzir o veículo. O uso de calçado desadequado (calçado de salto alto, botas de esqui, etc.) pode afectar a sua capacidade de utilizar os pedais dos travões, do acelerador e da embraiagem (se instalado).
- Não arranque o veículo com o pedal do acelerador pressionado. O veículo pode andar e provocar um acidente.
- Espere que o motor consiga atingir o número de rotações normais. O veículo pode deslocar-se repentinamente se o pedal do travão estiver liberto e as rotações forem elevadas.

### \* INFORMAÇÃO - Mecanismo "Kick down"

Use o mecanismo de kick down para alcançar o máximo de aceleração. Carregue no pedal do acelerador para além do ponto de pressão. A transmissão automática engrena uma mudança inferior, conforme a velocidade do motor.

#### Ligar o motor a gasolina

1. Certifique-se de que o travão de estacionamento está engatado.
2. **Caixa manual** - Carregue a fundo no pedal da embraiagem e coloque a caixa no ponto-morto. Com os pedais da embraiagem e dos travões sob pressão, coloque o interruptor da ignição na posição de arranque.

**Caixa automática** - Coloque a alavanca da caixa na posição P (Estacionamento). Carregue a fundo no pedal dos travões.

*Pode também ligar o motor com a alavanca da caixa na posição N (Ponto-morto).*

3. Coloque o interruptor da ignição na posição START e mantenha-o aí (no máximo 10 segundos) até o motor arrancar. Depois, solte a chave.  
*Deve ligar o motor de arranque **sem carregar no pedal do acelerador.***
4. Não espere que o motor aqueça primeiro enquanto o veículo está parado. Inicie a marcha com motor à velocidade moderada. (deve ser evitado acelerar e desacelerar drasticamente).

#### ATENÇÃO

**Se o motor for abaixo durante a condução, não tente levar a alavanca das mudanças para a posição "P" (Estacionamento). Se as condições do tráfego e da estrada o permitirem, pode colocar a alavanca na posição "N" (Ponto-morto) com o veículo ainda em andamento e coloque o interruptor da ignição na posição "START" para tentar voltar a ligar o motor.**

#### ATENÇÃO

- **Não active o motor de arranque durante mais de 10 segundos. Se o motor se for abaixo ou não pegar, aguarde 5 a 10 segundos antes de reactivar o motor de arranque. A utilização incorrecta do motor de arranque pode danificá-lo.**
- **Não comute a ignição na posição arranque (START) com o motor ligado. Se o fizer, pode causar danos na ignição.**

### **Ligar o motor diesel**

Para ligar um motor diesel frio, tem de preaquecê-lo antes do arranque e deixá-lo aquecer antes de conduzir.

1. Certifique-se de que o travão de estacionamento está engatado.
2. **Caixa manual** - Carregue a fundo no pedal da embraiagem e coloque a caixa no ponto-morto. Com os pedais da embraiagem e dos travões sob pressão, coloque o interruptor da ignição na posição de arranque.

**Caixa automática** - Coloque a alavanca da caixa na posição P (Estacionamento). Carregue a fundo no pedal dos travões.

*Pode também ligar o motor com a alavanca da caixa na posição N (Ponto-morto).*



3. Coloque o interruptor da ignição na posição ON para preaquecer o motor. O indicador luminoso do preaquecimento do motor acende-se.
4. Se o indicador se apagar, coloque o interruptor da ignição na posição START e mantenha-o aí (no máximo 10 segundos) até o motor arrançar. Depois, solte a chave.

### **\* INFORMAÇÃO**

Se o motor não arrançar nos 10 segundos posteriores à conclusão do preaquecimento, volte a colocar o interruptor da ignição na posição "LOCK" durante 10 segundos, e depois na posição "ON", para voltar a efectuar o preaquecimento do motor.

**Ligar e desligar o motor devido ao intercooler do turbocompressor**

1. Não force nem acelere o motor logo após o arranque.

Se o motor estiver frio, deixe-o trabalhar ao ralenti por vários segundos antes de conduzir, de modo a garantir uma lubrificação suficiente do turbocompressor.

2. Após uma viagem a alta velocidade ou prolongada que exija altas cargas do motor, deixe-o trabalhar ao ralenti cerca de 1 minuto antes de o desligar. Este funcionamento ao ralenti permitirá o arrefecimento do turbocompressor antes de se desligar o motor.

 **ATENÇÃO**

***Não desligue imediatamente o motor depois de sujeitá-lo a altas cargas. Pode danificar gravemente o motor ou o turbocompressor.***

**Parar o motor a gasolina /motor diesel (com caixa de velocidades manual)**

1. Certifique-se de que o veículo está completamente imobilizado e mantenha a pressão sobre os pedais da embraiagem e do travão.
2. Mude a caixa de velocidades para ponto morto enquanto carrega nos pedais da embraiagem e do travão.
3. Atue o travão de estacionamento enquanto carrega no pedal do travão.
4. Rode a chave da ignição para a posição LOCK e retire-a.

## BOTÃO PARA LIGAR/DESLIGAR O MOTOR (SE INSTALADO)

### Botão para ligar/desligar o motor aceso



Sempre que a porta dianteira é aberta, o botão para ligar/desligar o motor acende-se para sua conveniência.

A luz apaga-se cerca de 30 segundos depois do fecho da porta. Desliga-se automaticamente quando o botão para ligar/desligar o motor está na posição ON.

### Posição do botão para ligar/desligar o motor

"OFF" (Apagado)



Não iluminado

### Com caixa de velocidades manual

Para desligar o motor (posição "START/RUN") ou a alimentação eléctrica do veículo (posição "ON"), pare o veículo e pressione o botão para ligar/desligar o motor.

### Com caixa de velocidades automática

Para desligar o motor (posição "START/RUN") ou a alimentação eléctrica do veículo (posição "ON"), pressione o botão para ligar/desligar o motor com a alavanca da caixa na posição "P" (Estacionamento).

Se pressionar o botão para ligar/desligar o motor sem ter a alavanca da caixa na posição "P" (Estacionamento), o botão para ligar/desligar o motor não passa para a posição "OFF", mas sim para a posição "ACC".

### Veículo com bloqueio antifurto da coluna da direcção

Para proteger o veículo de um eventual furto, o volante fica bloqueado se o botão para ligar/desligar o motor estiver na posição "OFF".

O volante é bloqueado com a abertura da porta.

Se o volante não ficar devidamente bloqueado aquando da abertura da porta do condutor, soa o aviso sonoro. Volte a tentar bloquear o volante. Se o problema não tiver sido resolvido, recomendamos que mande verificar o sistema por um concessionário autorizado Kia.

Além disso, se o botão para ligar/desligar o motor estiver na posição "OFF" após a abertura da porta do condutor, o volante não bloqueia e soa o aviso sonoro. Nesse caso, feche a porta. O volante é bloqueado e deixa de ouvir o aviso sonoro.



## \* INFORMAÇÃO

Se o volante não ficar devidamente bloqueado, o botão para ligar/desligar o motor não funciona. Pressione o botão para ligar/desligar o motor e, ao mesmo tempo, rode o volante para a direita e para a esquerda para libertar a tensão.

### ATENÇÃO

*Só é possível desligar o motor (posição "START/RUN") ou a alimentação eléctrica do veículo (posição "ON") com o veículo parado.*

*Numa situação de emergência com o veículo em andamento, pode desligar o motor e colocá-lo na posição "ACC" carregando no botão para ligar/desligar o motor durante mais de 2 segundos ou 3 vezes seguidas num espaço de 3 segundos. Se o veículo estiver ainda em andamento, pode voltar a ligar o motor sem carregar no pedal dos travões pressionando o botão para ligar/desligar o motor com a alavanca das mudanças na posição "N" (Ponto-morto).*

### "ACC" (Acessórios)



Âmbar

#### Com caixa de velocidades manual

Pressione o botão para ligar/desligar o motor com este na posição "OFF" e sem carregar no pedal da embraiagem.

#### Com caixa de velocidades automática

Pressione o botão para ligar/desligar o motor com este na posição "OFF" e sem carregar no pedal dos travões.

O volante desbloqueia (se instalado com bloqueio anti-roubo da coluna de direcção) e os acessórios eléctricos ficam operacionais.

Se permanecer na posição "ACC" durante mais de 1 hora, o botão para ligar/desligar o motor desliga-se automaticamente para impedir a descarga da bateria.

### "ON"



Super vermelho

#### Com caixa de velocidades manual

Pressione o botão para ligar/desligar o motor com este na posição "ACC" e sem carregar no pedal da embraiagem.

#### Com caixa de velocidades automática

Pressione o botão para ligar/desligar o motor com este na posição "ACC" e sem carregar no pedal dos travões.

Pode verificar as luzes de aviso antes de ligar o motor. Não deixe o botão para ligar/desligar o motor na posição "ON" por muito tempo. Como o motor está desligado, a bateria pode descarregar.

### “START/RUN”



Não iluminado

#### Com caixa de velocidades manual

Para ligar o motor, carregue no pedal da embraiagem e no pedal dos travões, e pressione o botão para ligar/desligar o motor com a alavanca das mudanças na posição “N” (Ponto-morto).

#### Com caixa de velocidades automática

Para ligar o motor, carregue no pedal dos travões e pressione o botão para ligar/desligar o motor com a alavanca da caixa na posição “P” (Estacionamento) ou “N” (Ponto-morto). Para sua segurança, ligue o motor com a alavanca na posição “P” (Estacionamento).

### \* INFORMAÇÃO

Se pressionar o botão para ligar/desligar o motor sem carregar no pedal da embraiagem (veículos com caixa manual) ou no pedal dos travões (veículos com caixa automática), o motor não arranca e o botão para ligar/desligar o motor muda de posição pela seguinte ordem:

OFF → ACC → ON → OFF ou ACC

### \* INFORMAÇÃO

Se deixar o botão para ligar/desligar o motor na posição “ACC” ou “ON” por muito tempo, a bateria descarrega.

### ⚠ AVISO

- Nunca pressione o botão para ligar/desligar o motor com o veículo em movimento. Pode perder o controlo da direcção e a função de travagem, e ter um acidente.

(Continua)

(Continua)

- O bloqueio anti-roubo da coluna da direcção (se instalado) não substitui o travão de estacionamento. Antes de deixar o banco do condutor, certifique-se sempre de que tem a alavanca da caixa na posição “P” (Estacionamento), o travão de estacionamento bem engatado e o motor desligado. Se não tomar estas precauções, o veículo pode ter um movimento imprevisto e repentino.
- Nunca tente alcançar o botão para ligar/desligar o motor ou quaisquer outros comandos por entre o volante com o veículo em movimento. Um toque da sua mão ou braço no volante pode provocar a perda de controlo do veículo e um acidente causador de lesões graves ou fatais.
- Não coloque objectos que possam sair do sítio em redor do banco do condutor. Esses objectos podem sair do sítio durante a condução, perturbar o condutor e provocar um acidente.

## Ligar o motor

### AVISO

- Use sempre calçado apropriado para conduzir o veículo. O uso de calçado desadequado (calçado de salto alto, botas de esqui, etc.) pode afectar a sua capacidade de utilizar os pedais dos travões, do acelerador.
- Não arranque o veículo com o pedal do acelerador pressionado. O veículo pode andar e provocar um acidente.
- Espere que o motor consiga atingir o número de rotações normais. O veículo pode deslocar-se repentinamente se o pedal do travão estiver liberto e as rotações forem elevadas.

### \* INFORMAÇÃO - Mecanismo "Kick down"

Use o mecanismo de kick down para alcançar o máximo de aceleração. Carregue no pedal do acelerador para além do ponto de pressão. A transmissão automática engrena uma mudança inferior, conforme a velocidade do motor.

### *Ligar o motor a gasolina*

1. Tenha a chave inteligente consigo ou deixe-a no interior do veículo.
2. Certifique-se de que o travão de estacionamento está bem engatado.
3. **Caixa de velocidades manual** - Carregue a fundo no pedal da embraiagem e coloque a caixa de velocidades em ponto-morto. Mantenha os pedais da embraiagem e dos travões sob pressão ao mesmo tempo que liga o motor.

**Caixa de velocidades automática** - Coloque a alavanca da caixa na posição "P" (Estacionamento). Carregue a fundo no pedal dos travões.

*Pode também ligar o motor com a alavanca da caixa na posição "N" (Ponto-morto).*

4. Pressione o botão para ligar/desligar o motor.  
Deve ligar o motor de arranque sem carregar no pedal do acelerador.
5. Não espere que o motor aqueça primeiro enquanto o veículo está parado. Inicie a marcha com motor à velocidade moderada. (deve ser evitado acelerar e desacelerar drasticamente).

### **Ligar o motor diesel**

Para ligar o motor diesel com este frio, é necessário aquecê-lo previamente, ligá-lo e deixá-lo depois aquecer sem iniciar a condução.

1. Certifique-se de que o travão de estacionamento está engatado.
2. **Caixa de velocidades manual** - Carregue a fundo no pedal da embraiagem e coloque a caixa de velocidades em ponto-morto. Mantenha os pedais da embraiagem e dos travões sob pressão ao mesmo tempo que pressiona o botão para ligar/desligar o motor na posição "START".

**Caixa de velocidades automática** - Coloque a alavanca da caixa na posição "P" (Estacionamento). Carregue a fundo no pedal dos travões.

*Pode também ligar o motor com a alavanca da caixa na posição "N" (Ponto-morto).*



3. Pressione o botão para ligar/desligar o motor sem carregar no pedal dos travões.
4. Continue a carregar no pedal dos travões até o indicador de aquecimento aceso se apagar (cerca de 5 segundos)
5. O motor liga-se quando o indicador de aquecimento se apaga.

### **\* INFORMAÇÃO**

Se pressionar novamente o botão para ligar/desligar o motor com o motor em pré-aquecimento, o motor pode ligar-se.

### **Ligar e desligar o motor por causa da refrigeração do turbocompressor**

1. Não acelere o motor logo após a ligação. Se o motor estiver frio, deixe-o trabalhar ao ralenti durante alguns segundos, para permitir uma lubrificação suficiente do turbocompressor.
2. Depois de uma condução a alta velocidade ou prolongada, com grandes cargas sobre o motor, deixe-o a trabalhar ao ralenti durante cerca de 1 minuto antes de desligá-lo.

Este funcionamento ao ralenti permite que o turbocompressor arrefeça antes de o motor ser desligado.



### **ATENÇÃO**

***Não desligue o motor logo após ele ter sido sujeito a uma grande carga. Pode danificar gravemente o motor ou o turbocompressor.***

- Mesmo com a chave inteligente dentro do veículo, se estiver longe de si, o motor não arranca.
- Se o botão para ligar/desligar o motor estiver na posição “ACC”, ou acima, e houver uma porta aberta, o sistema busca a chave inteligente. Se esta não estiver dentro do veículo, o visor "Smart key Não Está no veículo (Key is not in the vehicle)" no visor LCD. Se todas as portas estiverem fechadas, o aviso sonoro ouve-se durante 5 segundos. O indicador ou aviso desactiva-se com o veículo em andamento. Tenha sempre a chave inteligente consigo.

### **⚠ AVISO**

**O motor só arranca com a chave inteligente dentro do veículo.**

**Nunca deixe que crianças ou pessoas que não conheçam o veículo toquem no botão para ligar/desligar o motor ou em componentes afins.**

### **⚠ ATENÇÃO**

***Se o motor for abaixo com o veículo em andamento, não tente colocar a alavanca da caixa na posição “P” (Estacionamento). Se o trânsito e as condições da estrada o permitirem, pode colocar a alavanca da caixa na posição “N” (Ponto-morto) com o veículo ainda em andamento e pressionar o botão para ligar/desligar o motor para tentar voltar a ligar o motor.***



### **\* INFORMAÇÃO**

- Se a bateria está com pouca carga ou a smart key (chave inteligente) não funciona correctamente, pode accionar o motor pressionando o botão para ligar/desligar o motor com a smart key (chave inteligente). O lado que tem o botão lock (bloqueio) deve estabelecer contacto directo com o botão para ligar/desligar o motor. Quando pressiona o botão para ligar/desligar o motor directamente com a smart key (chave inteligente), a smart key deve estabelecer contacto o botão no ângulo à direita.

(Continua)

(Continua)

- Quando o fusível da luz do stop queima, não consegue pôr o motor normalmente em marcha.

Deve substituir o fusível por um novo. Se não for possível, pode accionar o motor pressionando o botão para ligar/desligar o motor durante 10 segundos na posição ACC. O motor pode arrancar sem pressionar o pedal do travão. No entanto, para sua segurança deve sempre pressionar o pedal do travão e a embraiagem (se instalado) antes de pôr o motor a trabalhar.

### ATENÇÃO

*Não pressione o botão para ligar/desligar o motor durante mais de 10 segundos, excepto se o fusível das luzes de travagem estiver queimado.*

### **Parar o motor a gasolina / motor diesel (com caixa de velocidades manual)**

1. Certifique-se de que o veículo está completamente imobilizado e mantenha a pressão sobre os pedais da embraiagem e do travão.
2. Mude a caixa de velocidades para ponto morto enquanto carrega nos pedais da embraiagem e do travão.
3. Atue o travão de estacionamento enquanto carrega no pedal do travão.
4. Rode a chave da ignição para a posição LOCK e retire-a.

## CAIXA DE VELOCIDADES MANUAL (SE INSTALADO)

### Funcionamento da caixa de velocidades manual

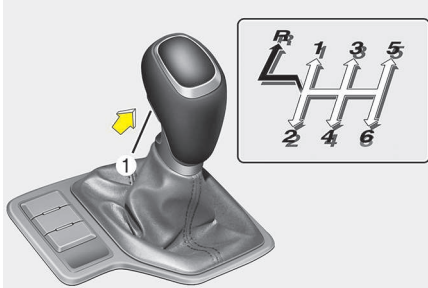

⇒ Pode deslocar a alavanca das mudanças sem pressionar o botão (1).

➔ O botão (1) deverá ser pressionado ao mesmo tempo que aciona a alavanca das mudanças.

OQL055006

- A caixa manual tem 6 velocidades de progressão. Este padrão está impresso no punho da alavanca das mudanças. É uma caixa totalmente sincronizada em todas as velocidades de progressão, o que facilita a introdução de uma velocidade acima ou abaixo.

- Para efectuar uma mudança, carregue a fundo no pedal da embraiagem. Depois, liberte-o devagar.

Se o seu veículo estiver equipado com um interruptor da fechadura da ignição, quando ligar o motor de arranque tem que carregar no pedal da embraiagem senão o motor não arranca.

- Se o seu veículo estiver equipado com um sistema de bloqueio da embraiagem, o motor não arranca se ligar o motor sem carregar no pedal da embraiagem.
- A alavanca das mudanças tem de ir ao ponto-morto antes de se introduzir a marcha-atrás (posição R). Para deslocar a alavanca das mudanças para a posição R, tem de puxar para cima o botão imediatamente abaixo do punho da alavanca enquanto a desloca.
- *Certifique-se de que o veículo está parado antes de introduzir a marcha-atrás. Nunca deixe o motor trabalhar com o conta-rotações (rpm) na zona vermelha.*

### ⚠ ATENÇÃO

- *Ao reduzir de 5ª para 4ª, tenha atenção para não carregar lateralmente na alavanca das mudanças e colocá-la inadvertidamente em 2ª. Esta forte redução de caixa pode aumentar o regime do motor de maneira a colocar o conta-rotações na zona vermelha. Esta rotação excessiva pode danificar o motor.*
- *Não reduza mais de 2 mudanças, nem faça reduções se o motor estiver a trabalhar numa velocidade elevada (5000 rpm ou mais). Reduzir desta forma pode danificar o motor e a caixa de velocidades.*
- *Quando engrenar mudanças entre a 5ª e 6ª, deve sempre empurrar a alavanca de velocidades totalmente para a direita. De outra forma poderia involuntariamente engrenar a 3ª ou 4ª e provocar danos na caixa de velocidades.*

- Em condições de tempo frio, poderá ser difícil efectuar mudanças sem o lubrificante da caixa de velocidades ter aquecido. Esta situação é normal e não prejudica a caixa de velocidades.
- Se tiver o veículo totalmente parado e lhe for difícil introduzir a 1 (primeiro) ou a marcha-atrás (posição R), leve a alavanca ao ponto-morto e liberte a embraiagem. Volte a carregar no pedal da embraiagem e introduza então a 1 (primeiro) ou a marcha-atrás.

### **ATENÇÃO**

- *Para evitar o desgaste prematuro e danos na embraiagem, não conduza com o pé em cima do pedal da embraiagem. De igual modo, não utilize a embraiagem para manter o veículo parado numa subida (ponto de embraiagem), enquanto espera que o sinal do semáforo abra, etc.*
- *Não utilize a alavanca das mudanças como apoio para a mão durante a condução. Pode provocar o desgaste prematuro da forquilha da caixa de velocidades.*
- *Para utilizar o pedal da embraiagem, carregue no pedal a fundo. Caso contrário, pode danificar a embraiagem ou ouvir um ruído.*
- *Para prevenir possíveis danos no sistema de embraiagem, não arrancar o veículo com a 2ª (segunda) velocidade engrenada exceto quando tiver que arrancar num troço de via escorregadia.*

### **AVISO**

- Antes de sair do banco do condutor, engate sempre bem o travão de estacionamento e desligue o motor. Depois, certifique-se de que deixou a caixa de velocidades em 1 (primeiro), se o veículo ficar estacionado num local plano ou numa subida, ou em marcha-atrás, numa descida. Se estas precauções não forem tomadas pela ordem indicada, o veículo poderá mover-se de forma inesperada e brusca.
- Se o seu veículo tiver uma caixa de velocidades manual sem interruptor de bloqueio da ignição, pode mover-se e causar um acidente grave se o motor for ligado sem carregar no pedal da embraiagem, com o travão de estacionamento desengatado e a alavanca das mudanças fora da posição ponto-morto.

(Continua)



(Continua)

- Não use o travão do motor (reduzir duma velocidade mais alta para uma mais baixa) energicamente e em piso escorregadio. O veículo pode escorregar e verificar-se um acidente.

### ***Utilizar a embraiagem***

Antes de introduzir a mudança, carregue a fundo no pedal da embraiagem. Depois, liberte devagar. O pedal da embraiagem deve estar sempre livre de pressão durante a condução. Não descanse o pé em cima do pedal da embraiagem durante a condução., para não desgastá-la desnecessariamente. Não engate parcialmente a embraiagem para manter o automóvel parado num local inclinado. Para o fazer, utilize antes o pedal dos travões ou o travão de estacionamento. Não utilize o pedal da embraiagem rápida e repetidamente.

### ***Reduções de caixa***

Quando tiver de abrandar devido ao congestionamento do tráfego ou ao trepar subidas íngremes, reduza antes de o motor começar a trabalhar em esforço. As reduções de caixa diminuem as probabilidades de o motor ir abaixo e permitem uma melhor aceleração quando tiver de voltar a ganhar velocidade. Se o veículo tiver de percorrer descidas íngremes, as reduções ajudam a manter uma velocidade segura e prolongam a vida dos travões.

### Boas práticas de condução

- Nunca deixe o veículo em ponto-morto nem rolar com o motor desligado numa descida. Isto é extremamente perigoso. Deixe sempre o veículo engatado.
- Não conduza travando constantemente. Pode sobreaquecer e provocar uma avaria nos travões. Em vez disso, ao percorrer uma longa descida, abrande e reduza para uma velocidade abaixo. Ao fazê-lo, a travagem com o motor ajuda a abrandar o automóvel.
- Abrande antes de reduzir para uma velocidade abaixo. Isto ajuda a evitar uma rotação excessiva do motor, que pode danificá-lo.
- Abrande se deparar com ventos cruzados. Terá um melhor controlo do seu veículo.
- Certifique-se de que o automóvel está totalmente parado antes de introduzir a R (marcha-atrás). Se não o fizer, pode danificar a caixa de velocidades. Para introduzir a R (marcha-atrás), carregue na embraiagem, coloque a alavanca das mudanças no ponto-morto, aguarde três segundos e introduza então a R (marcha-atrás).

- Tenha muito cuidado ao conduzir sobre um piso escorregadio, em especial ao travar, acelerar ou efectuar mudanças. Num piso escorregadio, uma alteração brusca da velocidade do veículo pode ocasionar a perda de tracção das rodas motrizes e a perda de controlo do veículo.

### AVISO

- **Coloque sempre o cinto de segurança! Numa colisão, um ocupante sem cinto corre muito mais riscos de sofrer lesões graves ou fatais do que um ocupante com o cinto correctamente colocado.**
- **Evite curvas ou viragens a alta velocidade.**
- **Não comande o volante com movimentos bruscos, por exemplo, ao mudar rapidamente de faixa ou em viragens rápidas e acentuadas.**
- **O risco de capotamento aumenta grandemente com a perda de controlo do veículo a alta velocidade.**



(Continua)

(Continua)

- **Em muitos casos, o condutor perde o controlo do veículo quando duas ou mais rodas saem da estrada e o condutor efectua uma sobreviragem para retomar a estrada.**
- **Se o seu veículo sair da estrada, não vire acentuadamente a direcção. Em vez disso, abrande antes de voltar para dentro das marcações da via.**
- **Nunca ultrapasse os limites de velocidade afixados na sinalização.**

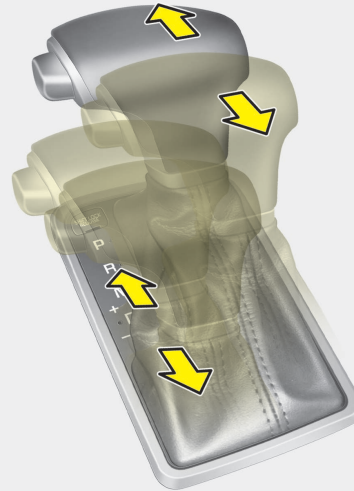
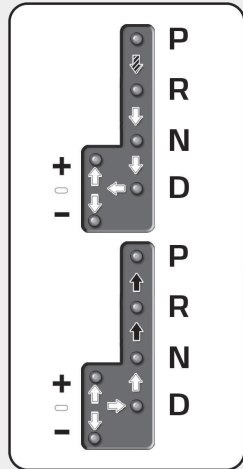
## CAIXA DE VELOCIDADES AUTOMÁTICA (SE INSTALADO)



-  Quando engrenar uma mudança de velocidade carregue no pedal do travão e no botão de desbloqueio.
-  Pressione o botão de desbloqueio quando engrenar as mudanças.
-  A alavanca das mudanças de velocidade pode ser utilizada livremente.

OQL055007

### Funcionamento da caixa de velocidades automática

O transeio automático tem 6 velocidades para a frente e uma marcha-atrás. Cada uma das velocidades é seleccionada automaticamente, em função da posição da alavanca da caixa.

### \* INFORMAÇÃO

Se a bateria tiver sido desligada, as primeiras mudanças de um veículo novo poderão ser algo bruscas. Esta situação é normal. A sequência das mudanças será ajustada após alguns ciclos de mudanças de velocidade comandados pelo TCM (Módulo de Controlo da Caixa de Velocidades) ou o PCM (Módulo de Controlo do Trem de Transmissão).

Para obter um funcionamento sem percalços da caixa, carregue no pedal dos travões quando passar da posição N (Ponto-morto) para uma velocidade de progressão ou a marcha-atrás.

### **AVISO - Caixa de velocidades automática**

- Antes de introduzir a posição D (Condução) ou R (Marcha-atrás), observe o espaço em torno do seu veículo para ver se há pessoas a passar, especialmente crianças.
- Antes de sair do banco do condutor, certifique-se sempre de que tem a alavanca das mudanças na posição P (Estacionamento). Depois, engate bem o travão de estacionamento e desligue o motor. Se não tomar estas precauções pela ordem indicada, o veículo poderá mover-se de forma inesperada e brusca.
- Não use o travão do motor (reduzir duma velocidade mais alta para uma mais baixa) energicamente e em piso escorregadio. O veículo pode escorregar e verificar-se um acidente.

### **ATENÇÃO**

- *Para evitar danos na caixa de velocidades, não acelere o motor com a caixa na posição R (Marcha-atrás) ou numa velocidade de progressão com os travões accionados.*
- *Se estiver parado numa subida, não mantenha o veículo imobilizado com a força do motor. Utilize antes o pedal dos travões ou o travão de estacionamento.*
- *Se o motor estiver a trabalhar acima da velocidade de ralenti, não passe da posição N (Ponto-morto) ou P (Estacionamento) para a posição D (Condução) ou R (Marcha-atrás).*

### **Posições da caixa de velocidades**

Os indicadores luminosos do combinado de instrumentos mostram a posição da alavanca das mudanças com o interruptor da ignição na posição 'ON'.

#### **P (Estacionamento)**

Antes de colocar a caixa na posição P (Estacionamento), pare totalmente o veículo. Esta posição bloqueia a caixa de velocidades e impede o rolamento das rodas dianteiras.

### **AVISO**

- A introdução da posição P (Estacionamento) com o veículo em andamento provocará o bloqueio das rodas motrizes e a consequente perda de controlo do veículo.
- Não utilize a posição P (Estacionamento) em vez do travão de estacionamento. Certifique-se sempre de que a alavanca da caixa está engatada na posição P (Estacionamento) e engate bem o travão de estacionamento.
- Nunca deixe uma criança sem vigilância dentro de um veículo.

 **ATENÇÃO**

*Se passar para a posição P (Estacionamento) com o veículo em andamento, pode danificar a caixa de velocidades.*

**R (Marcha-atrás)**

Utilize esta posição para andar com o veículo para trás.

 **ATENÇÃO**

*Pare sempre totalmente o veículo antes de passar para ou sair da posição "R" (Marcha-atrás). Se passar para a posição "R" com o veículo em andamento, pode danificar a caixa de velocidades, excepto no caso descrito em "Baloçar o veículo", neste capítulo.*

**N (Ponto-morto)**

Esta posição não bloqueia as rodas e a caixa de velocidades. Se o travão de estacionamento ou os travões não forem aplicados, o veículo rola livremente, mesmo num local ligeiramente inclinado.

 **AVISO**

**Não conduza com a alavanca de velocidades engrenada na posição de ponto morto N (Neutral). O travão não funcionará e pode verificar-se um acidente.**

**D (Condução)**

Esta é a posição de condução em progressão normal. A caixa efectua passagens automáticas ao longo de uma sequência de 6 velocidades, maximizando a economia de combustível e a força motriz.

Para obter mais potência para fazer ultrapassagens ou para subir vias íngremes, carregue no pedal do acelerador a fundo (mais de 82%) até que o mecanismo "kick down" (se instalado) atue identificável através de um clique, altura em que a caixa reduz automaticamente para uma mudança mais baixa.

**\* INFORMAÇÃO**

- O carro deverá estar completamente parado, antes de colocar a alavanca na posição "D".
- O barulho de clique ouvido no mecanismo de redução de velocidade ao afrouxar completamente o pedal do acelerador é normal.

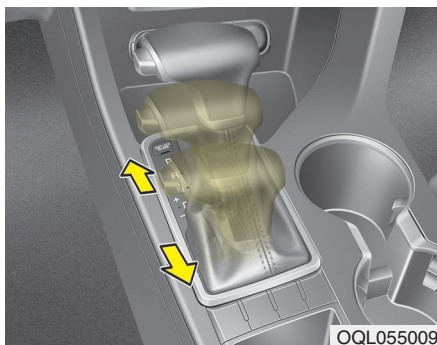

### Modo Esportivo

Selecione o modo manual deslocando a alavanca seletora da posição "D" para o modo manual, estando o veículo estacionado ou em movimento. Para retornar para a operação "D", retorne a alavanca seletora para o modo principal.

No modo manual, mover a alavanca seletora para frente ou para trás simplifica e agiliza a troca de marchas.

**Mudança (+)** : Para passar para a próxima marcha, empurre a alavanca seletora para frente uma vez.

**Redução (-)** : Para reduzir uma marcha, puxe a alavanca seletora para trás uma vez.

### \* INFORMAÇÃO

- No modo manual, o motorista deve executar a troca de marchas de acordo com as condições da pista, tomando cuidado para manter a velocidade do motor abaixo da região vermelha indicada no tacômetro.
- No modo manual, apenas as seis marchas para frente podem ser selecionadas. Para estacionar ou para engatar marcha a ré, deve-se mover a alavanca seletora para as posições "R" ou "P", conforme a necessidade.
- No modo manual, a redução das marchas é executada automaticamente à medida que a velocidade do veículo diminui. Quando o veículo pára, a primeira marcha também será selecionada automaticamente.
- No modo manual, quando as rotações atingem a região vermelha do tacômetro, as mudanças de marcha são feitas automaticamente.
- Para manter os níveis necessários de segurança e desempenho do veículo, o sistema não executará determinadas trocas de marchas que forem operadas na alavanca seletora.

(Continua)

(Continua)

- Ao iniciar a condução do veículo em pistas escorregadias, coloque a alavanca seletora na posição Mudança (+). A caixa de velocidades passa para a 2ª velocidade, mais indicada para uma condução tranquila sobre piso escorregadio. Para voltar para a 1ª marcha, coloque a alavanca seletora em Redução (-).

**Alavanca-patilha (se instalado)**

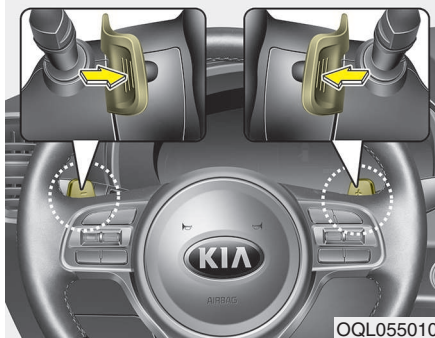

A alavanca-patilha fica disponível quando a alavanca de velocidades está na posição D ou no modo desportivo (sport).

**Com o seletor das mudanças na posição D**

A patilha das mudanças funciona quando a velocidade do veículo é superior a 10 km/h.

Puxe a patilha [+] ou [-] uma vez para selecionar a mudança acima ou abaixo e o sistema passa do modo automático para o modo manual.

Quando a velocidade do veículo é inferior a 10 km/h, se carregar no pedal do acelerador durante mais de 5 segundos ou se deslocar o seletor das mudanças da posição D (Condução) para o modo Sport e depois para a posição D (Condução) outra vez, o sistema passa do modo manual para o modo automático.

**Com o seletor das mudanças no modo manual**

Pressione a alavanca-patilha [+] ou [-] uma vez para engrenar uma velocidade acima ou abaixo.

**\* NOTA**

Se puxar simultaneamente as patilhas [+] ou [-] não é possível selecionar a mudança.

### **Sistema de travamento da alavanca de mudança de marchas (se instalado)**

Para sua segurança, a transmissão automática possui um sistema de travamento da alavanca de mudança de marchas, que impede a mudança da posição "P" (Estacionamento) para a posição "R" (Marcha à ré), a menos que o pedal do freio seja pressionado.

Para mudar a transmissão da posição "P" (Estacionamento) para a posição "R" (Marcha a ré):

1. Pressione o pedal do freio e mantenha-o pressionado.
2. Dê partida no motor ou gire o interruptor de ignição para a posição "ON" (LIGADO).
3. Mova a alavanca de mudança de marchas.

Se o pedal do travão for repetidamente pressionado e libertado com o seletor das mudanças na posição P (Parqueamento), poderá ouvir-se um ruído de trepidação & vibração do seletor das mudanças. Esta situação é normal.

### **AVISO**

**Pressione totalmente o pedal do freio antes e durante a mudança da posição "P" (Estacionamento) para outra posição, a fim de evitar que o veículo se movimente inadvertidamente, o que pode causar ferimentos em pessoas dentro ou ao redor do veículo.**

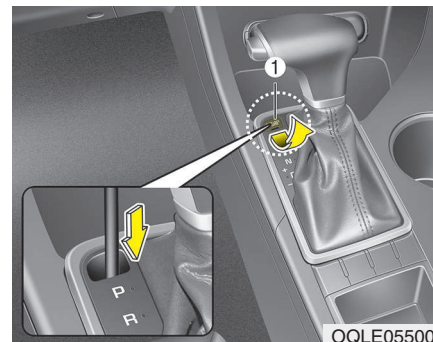

### **Anular o bloqueio das mudanças**

Se não for possível passar a alavanca da caixa da posição P (Estacionamento) para a posição R (Marcha-atrás) carregando no pedal dos travões, continue a carregar no pedal e faça o seguinte:

1. Coloque o interruptor da ignição na posição LOCK/OFF.
2. Acione o travão de estacionamento.
3. Retire com cuidado a tampa (1) que cobre a abertura de acesso ao bloqueio das mudanças.
4. Insira uma ferramenta (p.ex. chave de parafusos plana) na abertura de acesso e exerça pressão sobre a ferramenta.



5. Desloque a alavanca da caixa.
6. Retire a ferramenta do orifício de acesso ao bloqueio da mudança e volte a instalar a tampa.
7. Recomendamos que o sistema seja inspeccionado num concessionário autorizado Kia.

### **Sistema de interbloqueio da chave da ignição (se instalado)**

A chave da ignição só pode ser removida com a alavanca da caixa de velocidades na posição P (Estacionamento).

### **Boas práticas de condução**

- Nunca desloque a alavanca da caixa da posição P (Estacionamento) ou N (Ponto-morto) para outra posição com o pedal do acelerador sob pressão.
  - Nunca coloque a alavanca da caixa na posição P (Estacionamento) com o veículo em andamento.
  - Antes de tentar passar a caixa para a posição R (Marcha-atrás) e D (Condução), certifique-se de que o veículo está totalmente parado.
  - Nunca deixe o veículo em ponto-morto ou rolar com o motor desligado numa descida. Isto é extremamente perigoso. Deixe sempre o veículo engatado.
  - Não conduza travando constantemente. Pode sobreaquecer e provocar uma avaria nos travões. Em vez disso, ao percorrer uma longa descida, abrande e reduza para uma velocidade abaixo. Ao fazê-lo, a travagem com o motor ajuda a abrandar o automóvel.
  - Abrande antes de reduzir para uma velocidade abaixo. Caso contrário, a velocidade abaixo pode não entrar.
- Utilize sempre o travão de estacionamento. Não confie na posição P (Estacionamento) para impedir o automóvel de andar.
  - Tenha muito cuidado ao conduzir sobre um piso escorregadio, em especial ao travar, acelerar ou efectuar mudanças. Num piso escorregadio, uma alteração brusca da velocidade do veículo pode ocasionar a perda de tracção das rodas motrizes e a perda de controlo do veículo.
  - Pressionar e libertar devagar o pedal do acelerador permite otimizar a performance e a economia do veículo.

### AVISO

- Coloque sempre o cinto de segurança! Numa colisão, um ocupante sem cinto corre muito mais riscos de sofrer lesões graves ou fatais do que um ocupante com o cinto correctamente colocado.
- Evite curvas ou viragens a alta velocidade.
- Não comande o volante com movimentos bruscos, por exemplo, ao mudar rapidamente de faixa ou em viragens rápidas e acentuadas.
- O risco de capotamento aumenta grandemente com a perda de controlo do veículo a alta velocidade.
- Em muitos casos, o condutor perde o controlo do veículo quando duas ou mais rodas saem da estrada e o condutor efectua uma sobreviragem para retomar a estrada.

(Continua)

### (Continua)

- Se o seu veículo sair da estrada, não vire acentuadamente a direcção. Em vez disso, abrande antes de voltar para dentro das marcações da via.
- Nunca ultrapasse os limites de velocidade afixados na sinalização.

### AVISO

Se o seu veículo ficar preso em neve, lama, areia, etc., tente baloiçar o veículo movendo-o para a frente e para trás. Não efectue este procedimento com pessoas ou objectos perto do veículo. Durante este procedimento, o veículo pode andar repentinamente para a frente ou para trás, causando lesões ou danos materiais nas pessoas ou objectos existentes nas imediações.

### *Arrancar o veículo numa subida íngreme*

Para arrancar o veículo numa subida íngreme, carregue no pedal dos travões, coloque a alavanca da caixa na posição "D" (Condução). Introduza a velocidade apropriada tendo em conta o peso da carga e a inclinação da subida e desengate o travão de estacionamento. Carregue gradualmente no pedal do acelerador ao mesmo tempo que vai libertando o pedal dos travões.

**Ao acelerar a partir da posição de veículo parado numa subida, o mesmo terá tendência descair para trás. Engrenar a alavanca na velocidade 2 (segunda velocidade) irá evitar que o veículo descaia para trás.**

## TRAÇÃO INTEGRAL (AWD) (SE INSTALADO)

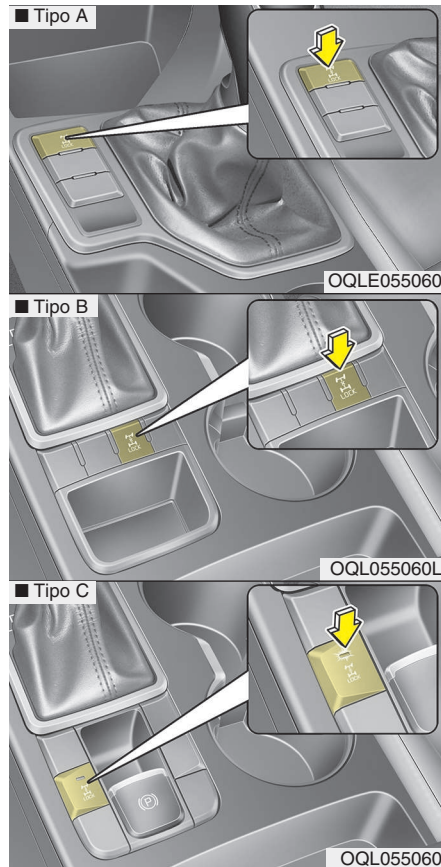

A potência do motor pode ser distribuída pelas rodas dianteiras e traseiras para uma maior tração. O 4WD é útil quando uma boa tração é necessária, como por exemplo quando conduzir o veículo em estradas escorregadias, molhadas ou cobertas de neve, ou quando precisar retirar o veículo de uma superfície com lama. Estes veículos não foram projetados para explorar novos caminhos fora de estrada. A utilização ocasional fora de estrada, tal como em estradas não pavimentadas, é permitida. Ao conduzir fora de estrada, o condutor deve reduzir cuidadosamente a sua velocidade para um valor que não exceda a velocidade segura de utilização nessas condições. Em geral, as condições fora de estrada oferecem menos tração e eficácia de travagem que as estradas pavimentadas.

- \* AWD : Tração integral
- FWD: Tração às rodas dianteiras

Estes fatores devem ser cuidadosamente levados em conta quando conduzir o veículo fora de estrada.

Manter o veículo em contato com o solo e completamente sob controle, nessas condições, é responsabilidade somente do motorista.

### **⚠ AVISO - Condução fora-de-estrada**

**Este veículo foi projetado basicamente para uso em estradas pavimentadas, embora possa funcionar eficientemente fora-de-estrada. Entretanto, ele não foi projetado para condições fora-de-estrada severas. Dirigir sob condições que excedam o projeto do veículo ou o nível de experiência do motorista poderá resultar em ferimentos graves ou morte.**

### **AVISO**

Se a luz avisadora do sistema AWD (  ) se iluminar, isso significa que há uma falha de funcionamento do sistema AWD. Se isso acontecer, recomendamos que se dirija a um concessionário Kia para que o problema possa ser resolvido.

### Efeito de freio em curva fechada



#### **ATENÇÃO - AWD**

*Pode ter dificuldade em controlar a direção, se entrar a baixa velocidade numa curva apertada em estrada pavimentada com o sistema de tração integral ativado.*

O efeito de travagem nas viragens apertadas é uma característica única dos veículos com tração integral causada pela diferença de rotação dos pneus nas quatro rodas e o grau zero de alinhamento das rodas dianteiras e da suspensão.

A entrada a baixa velocidade em curvas apertadas deve ser executada com cuidado.

### Seleção do modo de transferência do sistema de tração integral (AWD)

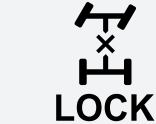
Modo de transferência	Botão de seleção	Luz indicadora	Descrição
<b>AWD AUTO</b> (O bloqueio AWD é desativado)		 (luz indicadora não está acesa)	<ul style="list-style-type: none"> <li>Quando se conduz no modo AWD AUTO, o veículo trabalha de forma semelhante aos veículos com tração às rodas dianteiras (FWD) convencionais em condições normais de funcionamento. No entanto, se o sistema determinar que o modo AWD é necessário, a força motriz do motor é distribuída automaticamente às quatro rodas sem intervenção do condutor.</li> <li>Ao circular em estradas e pisos normais, o comportamento do veículo é semelhante ao dos veículos FWD convencionais.</li> </ul>
<b>AWD LOCK</b>		 (luz indicadora está acesa)	<ul style="list-style-type: none"> <li>Este modo é usado para subir ou descer ladeiras acentuadas, dirigir fora-de-estrada, dirigir sobre estradas arenosas ou lamacentas etc. para maximizar a tração.</li> <li>Este modo começa a ser desativado automaticamente a velocidades superiores a 30 km/h (19 mph), e o sistema assume o modo AWD AUTO a velocidades acima dos 40 km/h (25 mph). No entanto, se o veículo desacelerar para velocidades inferiores a 30 km/h (19 mph), o modo de transferência assume novamente o modo AWD LOCK.</li> </ul>

### \* INFORMAÇÃO

- Quando conduzir em estradas normais, desligue o modo AWD LOCK, premindo o botão AWD LOCK (a luz indicadora apaga-se). Se conduzir em estradas normais com o modo AWD LOCK ativado (especialmente ao curvar), o veículo pode produzir ruídos ou vibrações. Os ruídos e vibrações desaparecem quando o modo AWD LOCK é desativado. Uma condução prolongada com estas condições de ruídos e vibrações pode danificar alguns componentes do sistema de transmissão.
- Quando o modo AWD LOCK é desativado, é possível sentir-se um choque quando a força de propulsão é transmitida inteiramente às rodas dianteiras. Este choque não é uma falha mecânica.

### Para um funcionamento seguro da tração integral

#### **⚠️ AVISO - Tração integral**

As condições de rodagem em estrada ou em todo-o-terreno que requerem o funcionamento da tração integral significam que todas as funções do seu automóvel são expostas a um stress muito mais elevado do que em condições normais de rodagem. Desacelere e prepare-se para mudanças na composição e na adesão da superfície sob seus pneus. Se tiver alguma dúvida sobre a segurança das condições que enfrentará, pare e considere a melhor maneira de seguir adiante. Não exceda a sua própria habilidade ou a de seu veículo para dirigir com segurança.

- Não tente dirigir em superfícies com muita água ou lama. Isso pode fazer com que o seu motor pare e entupa o escapamento. Não desça declives acentuados, pois isso requer muita habilidade para manter o controle de veículo.

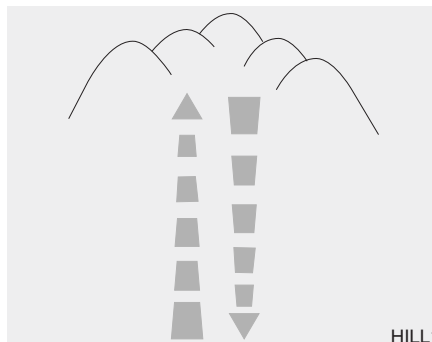

HILL1

- Quando estiver subindo ou descendo ladeiras, dirija sempre em linha reta, seguindo o aclave/declive. Tenha muito cuidado ao subir ou descer ladeiras, pois você pode capotar, dependendo das condições de elevação, terreno e água/lama.



HILL2

#### **⚠️ AVISO - Aclives e declives**

Pode ser extremamente perigoso dirigir nas curvas de aclives e declives. Esse perigo pode vir de pequenas mudanças no ângulo da roda, o que pode desestabilizar o veículo ou, mesmo que o veículo esteja mantendo a estabilidade, ele pode perdê-la se interromper seu movimento para frente. Seu veículo pode capotar sem aviso e sem lhe dar tempo para corrigir um erro que pode causar ferimentos graves ou morte.

- O condutor tem que fazer um esforço consciente para aprender a curvar num veículo AWD. Não basta confiar na experiência obtida a conduzir veículos FWD quando se trata de escolher uma velocidade de viragem segura no modo AWD. Para começar, é necessário conduzir mais devagar no modo AWD.
- Dirija cuidadosamente fora-de-estrada, porque seu veículo pode ser danificado por pedras ou raízes de árvores. Conheça as condições fora-de-estrada antes de dirigir sob elas.



OQLE055127

**⚠ AVISO - AWD**

Reduza a velocidade ao entrar nas curvas. O centro de gravidade dos veículos AWD é mais elevado do que nos veículos FWD convencionais, pelo que a probabilidade de capotarem é maior, se entrar demasiado depressa na curva.

**⚠ AVISO - Volante de direção**

Não segure o volante de direção por dentro quando estiver dirigindo fora-de-estrada. Seu braço pode sofrer ferimentos causados por uma manobra brusca do volante devido ao impacto com objetos no solo. Isso pode causar a perda de controle do volante de direção.

- Segure sempre o volante de direção firmemente quando estiver dirigindo fora-de-estrada.
- Certifique-se de que todos os passageiros estejam utilizando os cintos de segurança.

**⚠ AVISO - Perigo de vento**

Caso esteja dirigindo sob ventos fortes, o alto centro de gravidade do veículo diminui a sua capacidade de controlar o volante e o força a dirigir mais devagar.

- Se precisar de atravessar uma área alagada, pare o veículo, selecione o modo AWD LOCK e avance a uma velocidade inferior a 8 km/h (5 mph).

**⚠ AVISO - Dirigindo na água**

Dirija devagar. Se dirigir muito rápido, a água pode entrar no compartimento do motor e molhar o sistema de ignição, fazendo com que seu veículo pare repentinamente. Caso isso aconteça e seu veículo esteja em uma posição inclinada, ele poderá capotar.

### \* INFORMAÇÃO

- Não dirija na água se o nível estiver mais alto que o piso de seu veículo.
- Verifique as condições do freio assim que sair da lama ou da água. Pressione o pedal do freio diversas vezes, conforme se movimenta lentamente, até sentir que as forças normais de frenagem retornaram.
- Diminua o intervalo do plano de manutenção preventiva caso dirija em condições fora-de-estrada como areia, lama ou água (veja “Manutenção sob condições severas de uso” na seção 8). Sempre lave seu veículo completamente após o uso, limpando especialmente a parte inferior do veículo.
- Como o binário é sempre aplicado às 4 rodas, o estado dos pneus influencia muito o desempenho do veículo AWD. Certifique-se de que o veículo está equipado com quatro pneus do mesmo tipo e dimensão.
- Um veículo com tração integral permanente não pode ser rebocado por um caminhão de reboque normal. Certifique-se de que o veículo é colocado num reboque equipado com uma plataforma plana.

### AVISO - Condução AWD

- Evite curvas em alta velocidade.
- Não faça movimentos de direção bruscos, como mudanças de faixa ou conversões rápidas.
- O risco de capotamento é maior quando se perde o controle do veículo em alta velocidade.
- Em uma colisão, a pessoa que não estiver usando o cinto de segurança tem maior probabilidade de morrer do que aquela que o estiver usando.
- A perda do controle do veículo é comum quando duas ou mais rodas saem da pista e o motorista vira demais o volante para tentar retornar. No caso de sair da pista, não vire o volante abruptamente para tentar voltar. Em vez disso, diminua a velocidade antes de manobrar para retornar.

### ATENÇÃO - Lama ou neve

*Se uma das rodas dianteiras ou traseiras começar a patinar na lama, neve, etc. por vezes é possível fazer avançar o veículo carregando ainda mais no pedal do acelerador; no entanto evite forçar o motor a trabalhar continuamente em regimes elevados de rotação porque isso poderia danificar o sistema AWD.*



### Reduzir o risco de capotamento

Este veículo de passageiros multiusos é considerado um Veículo Utilitário Desportivo (SUV). Os SUV têm uma maior altura mínima em relação ao chão e uma via mais estreita para serem capazes de se adaptar a uma grande variedade de situações da condução todo-o-terreno. Entre as suas características de design específicas está um centro de gravidade mais elevado do que o dos veículos normais. Uma das vantagens da maior altura mínima em relação ao chão é a melhor visão que se tem da estrada, que permite antecipar eventuais problemas. Os SUV não são concebidos para curvar às mesmas velocidades que os veículos de passageiros convencionais, da mesma maneira que os veículos desportivos rebaixados não são concebidos para grandes performances em percursos todo-o-terreno. Devido ao risco de capotamento, recomendamos vivamente que o condutor e os passageiros tenham sempre os cintos de segurança afivelados. Num capotamento, uma pessoa sem cinto de segurança corre mais riscos de morrer do que uma pessoa que o tenha colocado.

Estas medidas de prevenção permitem ao condutor reduzir o risco de capotamento. Sempre que possível, evite curvas acentuadas ou manobras bruscas, não coloque cargas pesadas no porta-bagagem do tejadilho e nunca modifique o veículo.

#### **AVISO - Capotamento**

Tal como sucede com outros veículos SUV, a condução incorrecta deste veículo pode resultar em perda de controlo, acidente e/ou capotamento do veículo.

- Os veículos utilitários registam um número de capotamentos significativamente superior ao dos restantes tipos de veículos.
- Características de design específicas (maior altura mínima em relação ao chão, via mais estreita, etc.) dão a este veículo um centro de gravidade mais elevado do que o dos veículos normais.
- Um SUV não é concebido para curvar às mesmas velocidades que os veículos convencionais.
- Evite curvas acentuadas ou manobras bruscas.
- Num capotamento, uma pessoa sem cinto de segurança corre mais riscos de morrer do que uma pessoa que o tenha colocado. Certifique-se de que todos os ocupantes do veículo têm o cinto de segurança correctamente colocado.

### **⚠️ AVISO**

Seu veículo está equipado com pneus projetados para proporcionar condução e dirigibilidade seguras.

Não utilize rodas e pneus de tamanhos e tipos diferentes daqueles originalmente instalados no veículo. Isto pode afetar a segurança e o desempenho do veículo, levando a falhas de dirigibilidade ou capotamento, bem como ferimentos graves.

Ao substituir os pneus, certifique-se de instalar as quatro rodas e pneus do mesmo tamanho, tipo, banda de rodagem, marca e capacidade de carga originais. Contudo, caso você decida instalar em seu veículo uma combinação de pneu/roda diferente daqueles recomendados pela Kia para condução fora-de-estrada, você não deverá utilizar tais pneus ao dirigir em auto-estradas.

### **⚠️ AVISO - Uso do macaco**

Se o veículo equipado com AWD permanente tiver sido elevado num macaco, não ligue o motor nem faça rodar os pneus.

Existe o perigo das rodas, ao girarem, tocarem o solo e fazerem com que o veículo se desprenda do macaco e salte para frente.

- Um veículo com tração integral AWD permanente deve ser testado com um dinamômetro de chassis especial.

### **\* INFORMAÇÃO**

Ao executar estes testes, nunca acione o freio de estacionamento.

- Um veículo com tração integral AWD permanente não deve ser submetido a um teste de rolo próprio para veículos FWD. Se for necessário usar um teste de rolo FWD, deve proceder-se da seguinte forma:

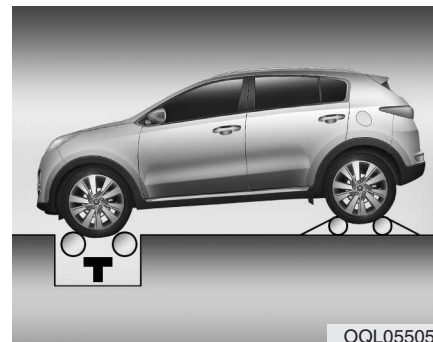

OQL055051

1. Verifique a pressão dos pneus recomendada para o veículo.
2. Coloque as rodas dianteiras no aparelho de teste (1) de rolagem para teste de velocímetro conforme mostrado na ilustração.
3. Libere o freio de estacionamento.
4. Coloque as rodas traseiras no rolete livre (2), conforme mostrado na ilustração.

 **AVISO - Teste com o dinamômetro**

Mantenha distância da frente do veículo enquanto o veículo estiver engatado no dinamômetro. O veículo pode saltar para frente e causar ferimentos graves ou morte.

 **ATENÇÃO**

- *Quando o veículo for elevado, não acione separadamente as rodas dianteiras e as rodas traseiras. As quatro rodas devem ser acionadas simultaneamente.*
- *Se precisar de fazer trabalhar as rodas dianteiras e traseiras quando elevar o veículo, não se esqueça de soltar o travão de estacionamento.*

### SISTEMA DE TRAVAGEM

#### Travões assistidos

O seu veículo dispõe de travões assistidos que se afinam automaticamente com o uso normal.

Caso os travões assistidos percam potência devido ao afogamento do motor ou por outra razão, pode sempre parar o veículo aplicando mais força no pedal dos travões do que o normal. Contudo, a distância de paragem será mais longa.

Com o motor desligado, parte da potência de reserva dos travões esgota-se sempre que aplicar o pedal dos travões. Não pressione e liberte rapidamente o pedal dos travões com a assistência interrompida.

Faça-o apenas quando for necessário, para manter o controlo da direcção em pisos escorregadios.

#### AVISO - Travões

- Não conduza com o pé em cima do pedal dos travões. Isso dá origem a um aquecimento normal dos travões, a um desgaste excessivo dos calços e maxilas dos travões e a maiores distâncias de paragem.
- Ao percorrer uma descida longa ou íngreme, reduza para uma velocidade inferior e evite aplicar continuamente os travões. Se o fizer, os travões podem sobreaquecer e perder temporariamente a sua eficácia.
- Se os travões estiverem molhados, o veículo poderá não ter o tempo de abrandamento normal e desviar para um lado com a aplicação dos travões. Para saber se os travões estão a funcionar correctamente, trave ligeiramente o veículo.

(Continua)

(Continua)

Experimente sempre os travões desta forma depois de atravessar locais molhados e poças fundas de água. Para secar os travões, aplique-os ligeiramente a uma velocidade segura até eles voltarem a funcionar normalmente.

- Antes de iniciar a condução, teste sempre a posição dos pedais do travão e do acelerador. Se não o fizer, poderá carregar inadvertidamente no pedal do acelerador em vez do pedal do travão causando um acidente grave.

**Em caso de falha dos travões**

Se os travões falharem com o veículo em andamento, pode efectuar uma paragem de emergência com o travão de estacionamento. Contudo, a distância de paragem será mais longa do que o normal.

**⚠ AVISO - Travão de estacionamento**

O engate do travão de estacionamento com o veículo em andamento a velocidades normais pode provocar uma perda súbita de controlo do veículo. Se tiver de utilizar o travão de estacionamento para parar o veículo, faça-o com muito cuidado.

**⚠ ATENÇÃO**

Não utilize o travão de mão com o veículo em andamento, excepto numa situação de emergência, pois poderá danificar os sistemas do automóvel e pôr em causa a segurança da condução.

**Aviso sonoro de desgaste dos travões de disco**

O seu veículo está equipado com travões de disco. Se os travões de disco estiverem gastos e precisarem de calços novos, ouvirá um som de aviso alto proveniente dos travões de disco dianteiros ou traseiros. O som poderá ser espaçado ou ser emitido quando carregar no pedal dos travões.

Lembre-se que certas condições de condução ou climatéricas podem fazer os travões chiar quando os aplicar pela primeira vez (ou ligeiramente). Esta situação é normal, não indiciando qualquer problema nos travões.

**⚠ ATENÇÃO**

- Para evitar reparações caras dos travões, não conduza com travões com os calços gastos.
- Quando substituir os calços, instale sempre conjuntos de travões dianteiros ou traseiros completos.

**⚠ AVISO - Desgaste dos travões**

O aviso sonoro de desgaste dos travões significa que o seu veículo precisa de assistência. Se ignorar este aviso sonoro, os travões podem perder eficácia de travagem, o que pode resultar num acidente grave.

### Travão de estacionamento

#### Engatar o travão de estacionamento

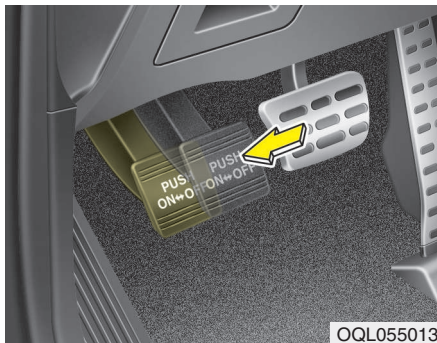

#### Travão de pé

Para engatar o travão de estacionamento, carregue primeiro no pedal dos travões e carregue depois a fundo no pedal do travão de estacionamento.

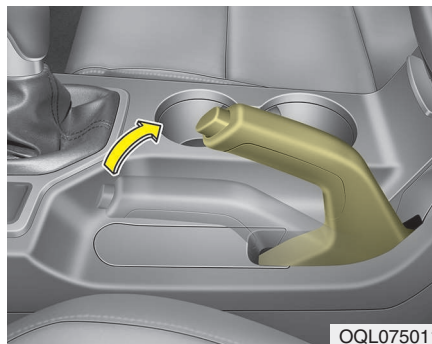

#### Travão de mão

Para engatar o travão de estacionamento, carregue primeiro no pedal dos travões e puxe depois a alavanca do travão de estacionamento o máximo para cima.

Além disso, recomenda-se que, quando estacionar o veículo num local inclinado, coloque a alavanca da caixa de velocidades numa relação baixa (caixa manual) ou na posição "P" (estacionamento) (caixa automática).

### ATENÇÃO

- *Se conduzir com o travão de estacionamento acionado, causará um desgaste excessivo das pastilhas e discos dos travões.*
- *Não utilize o travão de mão com o veículo em andamento, excepto numa situação de emergência, pois poderá danificar os sistemas do automóvel e pôr em causa a segurança da condução.*

### Desengatar o travão de estacionamento

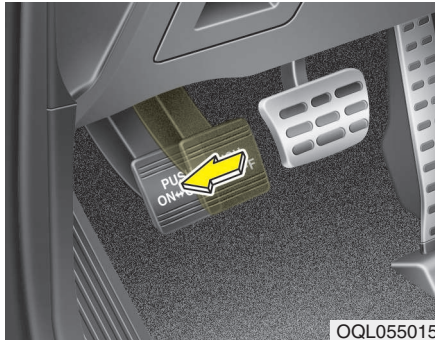

OQL055015

### Travão de pé

Para desengatar o travão de estacionamento, carregue uma segunda vez no pedal deste travão e, ao mesmo tempo, no pedal dos travões. O pedal passa automaticamente para a posição de desengate.

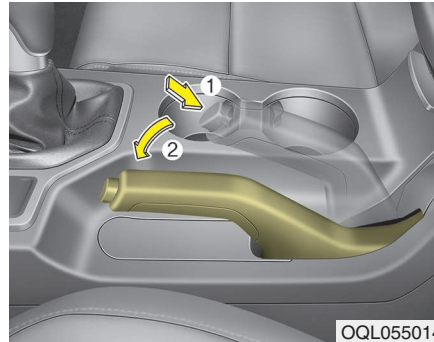

OQL055014

### Travão de mão

Para libertar o travão de estacionamento, prima primeiro o pedal do travão e puxe para cima ligeiramente a alavanca do travão. Em seguida, prima o botão (1) de libertação e baixe a alavanca (2) do travão mantendo o botão premido.

Se o travão de estacionamento não se libertar ou se não se soltar durante todo o percurso, recomendamos mandar verificar o sistema num concessionário autorizado Kia.

### ⚠️ AVISO

- Para prevenir que o veículo se mova acidentalmente depois de parado ou de ter saído dele, não utilize a alavanca da caixa de velocidades em vez do travão de estacionamento. Engate o travão de estacionamento E certifique-se de que a alavanca das mudanças está correctamente colocada em 1ª (primeira velocidade) ou marcha-atrás (veículos com caixa manual) ou na posição "P" (Estacionamento) (veículos com caixa automática).
- Nunca deixe uma pessoa que não conhece o veículo ou uma criança manusear o travão de estacionamento. Se o travão de estacionamento se desengatar acidentalmente, podem ocorrer graves lesões.
- Os veículos devem ter sempre o travão de estacionamento bem engatado quando estão estacionados, isto para evitar que se movam acidentalmente e causem lesões nos seus ocupantes ou nos peões.



Verifique o funcionamento da luz de aviso do travão de estacionamento colocando o interruptor da ignição na posição ON (não ligue o motor). Se o travão de estacionamento estiver engatado, esta luz acende-se com o interruptor da ignição na posição START ou ON.

Antes de conduzir, certifique-se de que o travão de estacionamento está totalmente desengatado e a luz de aviso do travão se apagou.

Se a luz de aviso dos travões se mantiver acesa após o desengate do travão de estacionamento com o motor a trabalhar, poderá haver uma avaria no sistema de travagem. Mande inspeccionar imediatamente o veículo.

Se for possível, pare imediatamente de conduzir. Caso contrário, conduza o veículo com muito cuidado até encontrar um local seguro para parar ou uma oficina.

### Travão eléctrico de estacionamento (Electric Parking Brake - EPB) (se instalado)

#### Utilização do travão de estacionamento

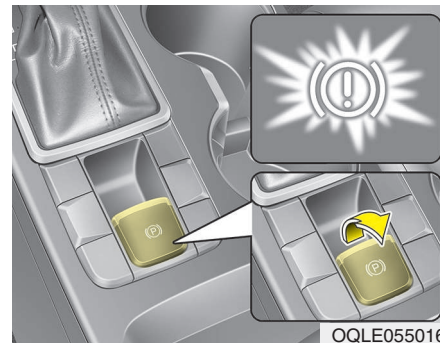

#### Para utilizar o EPB (travão electrónico de estacionamento):

1. Carregue no pedal do travão.
2. Puxe para cima o interruptor do EPB. Certifique-se de que a luz avisadora se acendeu.

Além disso, o EPB é activado automaticamente se o botão AUTO HOLD se encontrar na posição "On" com o motor desligado. No entanto, se continuar a pressionar o botão EPB até o motor desligar, o EPB não será aplicado.



## \* INFORMAÇÃO

Numa inclinação acentuada ou ao realizar um reboque, se o veículo não se mantiver imóvel, aja da seguinte forma:

1. Aplique o EPB
2. Puxe o interruptor EPB para cima durante mais de 3 s.

### ⚠ ATENÇÃO

*Não utilize o travão de estacionamento durante a rodagem, excepto numa situação de emergência. Se o fizer poderá danificar o sistema e pôr em risco a segurança da condução.*

### Desactivação do travão de estacionamento

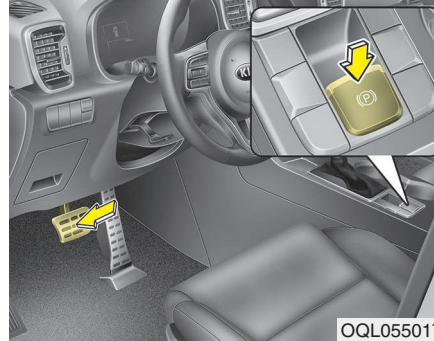

Para soltar o EPB (travão eléctrico de estacionamento), carregue no interruptor EPB, cumprindo as seguintes condições:

- Coloque o interruptor da ignição ou o botão de arranque/paragem do motor na posição ON.
- Carregue no pedal do travão.

Certifique-se de que a luz avisadora do travão se apagou.

Para soltar o EPB (travão eléctrico de estacionamento) automaticamente:

- Alavanca das mudanças na posição P (Parqueamento)

Com o motor a trabalhar, carregue no pedal do travão e desloque a mudança de P (Parqueamento) para R (Marcha-atrás) ou D (Condução).

- Alavanca das mudanças na posição N (Neutro ou ponto morto)

Com o motor a trabalhar, carregue no pedal do travão e desloque a mudança de N (Neutro ou ponto morto) para R (Marcha-atrás) ou D (Condução).

- Veículo de Caixa de Velocidades Manual

1. Ligue o motor.
2. Aperte o cinto de segurança do condutor.
3. Feche a porta do condutor, o capot do motor e a porta da bagageira.
4. Afrouxe o pedal da embraiagem com a mudança engatada.
5. Afrouxe o pedal do acelerador enquanto liberta o pedal da embraiagem.

- Veículo de Caixa de Velocidades Automática
  1. Ligue o motor.
  2. Aperte o cinto de segurança do condutor.
  3. Feche a porta do condutor, o capot do motor e a porta da bagageira.
  4. Carregue no pedal do acelerador com o seletor das mudanças em R (Marcha-atrás), D (Condução) ou no modo manual.

Certifique-se de que a luz avisadora do travão se apagou.

### \* INFORMAÇÃO

- Para sua segurança, pode activar o EPB mesmo com o interruptor da ignição ou o botão de arranque/paragem do motor na posição OFF, mas nesta posição não é possível desactivar o sistema.
- Para sua segurança, quando conduzir numa descida ou em marcha-atrás, pressione o pedal do travão e solte manualmente o travão de estacionamento com o interruptor EPB.

### \* INFORMAÇÃO - Veículo de Caixa de Velocidades Manual

Um veículo ao realizar um reboque numa serra ou numa subida pode descair ligeiramente ao ligar-se o motor. Para evitar essa situação siga as instruções abaixo.

1. Afrouxe o pedal da embraiagem e selecione uma mudança.
2. Continue a puxar o interruptor EPB para cima.
3. Afrouxe o pedal do acelerador e liberte o pedal da embraiagem lentamente.
4. Se o veículo ligar com potência de condução suficiente liberte o botão EPB.

Não siga o procedimento acima se conduzir num plano horizontal. O veículo poderá mover-se repentinamente para a frente.

### ATENÇÃO

- *Se a luz avisadora do travão de estacionamento se mantiver ligada apesar de se ter libertado o EPB, recomendamos mandar verificar o sistema por um concessionário autorizado Kia.*
- *Não conduza o seu veículo com o EPB activado. Poderia provocar o desgaste excessivo das pastilhas e do rotor dos travões.*

O EPB (travão eléctrico de estacionamento) pode ser automaticamente desactivado se:

- Houver sobreaquecimento do EPB
- Ocorrer uma interferência dos outros sistemas

### \* INFORMAÇÃO

Se o condutor desligar por engano o motor enquanto o Auto Hold estiver a funcionar, o EPB será automaticamente aplicado (veículos equipados com Auto Hold).

**Aviso do sistema**

Para desativar EPB,  
aperte o cinto, feche  
portas, capô e bagageira

QQLE055159P

- Se tentar pôr o carro em movimento, carregando no acelerador com o EPB activado, e este não se desligar automaticamente, faz-se ouvir um sinal sonoro e surge também uma mensagem de aviso.
- Se o cinto de segurança do condutor não estiver colocado e se abrir o capô do motor ou a porta da bagageira, ouve-se um sinal de alerta e surge uma mensagem de aviso.
- Se ocorrer um problema com o veículo, poderá fazer-se ouvir um sinal sonoro e surgir uma mensagem de aviso.

Se tal acontecer, pressione o pedal do travão e solte o EPB carregando no interruptor do EPB.

**AVISO**

- Não use a alavanca das mudanças em vez do travão de estacionamento com o objectivo de evitar um movimento não intencional do veículo. Para este efeito, use o travão de estacionamento e certifique-se de que a alavanca das mudanças de velocidade se encontra na posição P (Parqueamento).
- Nunca permite que outra pessoa, que não esteja familiarizada com o veículo, toque no travão de estacionamento. Se alguém por lapso o desactivar, essa situação poderia vir a provocar ferimentos graves.
- Todos os veículos devem ser estacionados com os travões de estacionamento completamente activados, para evitar uma deslocação do veículo que possa vir a ferir quer os peões quer os respectivos ocupantes.

**ATENÇÃO**

- Quando se liga ou desliga o EPB é possível ouvir-se um som de clique, mas esta situação é normal e indica que o EPB está a funcionar correctamente.
- Se entregar a sua chave a um funcionário encarregado de estacionar o seu veículo, não se esqueça de lhe explicar como funciona o EPB.
- O EPB pode avariar-se, se conduzir com o EPB activado.
- Quando soltar automaticamente o EPB carregando no pedal do acelerador, carregue lentamente no pedal do acelerador.

### Aviso do sistema

#### ■ Tipo A



OQLE055079P

#### ■ Tipo B



OQLE055073P

Quando a transição do sistema Auto Hold para EPB não está a funcionar correctamente, faz-se ouvir um sinal sonoro e surge uma mensagem de aviso.

### ⚠ ATENÇÃO

*Quando a mensagem acima referida surgir, carregue no pedal do travão pois os sistemas Auto Hold e EPB podem não ser activados.*

### Aviso de sistema

#### ■ Tipo A

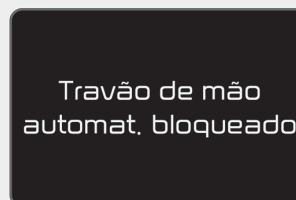

OQLE055078P

#### ■ Tipo B



OQLE055076P

Se o EPB é accionado enquanto o Auto Hold se encontra activado devido ao sinal ESC i (Controlo de estabilidade electrónica), soará um aviso sonoro e surgirá uma mensagem no ecrã.

### Luz indicadora de avaria do EPB (se instalado)



OQL055059

Esta luz avisadora acende-se quando o botão de arranque/paragem do motor é colocado na posição ON e apaga-se aproximadamente 3 segundos mais tarde, se o sistema estiver a funcionar normalmente.

Se a luz indicadora de avaria do EPB ficar acesa, se acender durante a rodagem ou não se acender quando o interruptor da ignição ou o botão de arranque/paragem do motor for rodado para a posição ON, tal circunstância indica que o EPB pode apresentar uma falha de funcionamento.

Se ocorrer, recomendamos mandar verificar o sistema num concessionário autorizado Kia.

A luz indicadora de avaria do EPB pode acender-se quando a luz indicadora do ESC se ilumina para indicar que o ESC não está a funcionar correctamente, mas isso não significa uma avaria do EPB.

### ⚠ ATENÇÃO

- **A luz avisadora do EPB pode acender-se se ocorrer uma anomalia de funcionamento do interruptor EPB. Desligue o motor e volte a ligá-lo passados alguns minutos. A luz avisadora deverá apagar-se e o interruptor EPB deverá funcionar normalmente. No entanto se a luz de aviso EPB mantiver-se ligada, recomendamos que mande verificar o sistema num concessionário autorizado Kia.**
- **Se a luz avisadora do travão de estacionamento não se acender ou começar a piscar, mesmo depois do interruptor EPB ter sido empurrado para cima, isso significa que o EPB não foi activado.**

(Continua)

### (Continua)

- **Se a luz avisadora do travão de estacionamento piscar quando a luz avisadora EPB está acesa, carregue no interruptor e depois empurre-o para cima. Depois volte a empurrá-lo para a posição original e novamente para cima. Se o aviso EPB não desligar, recomendamos mandar verificar o sistema num concessionário autorizado Kia.**

### *Travagem de emergência*

Se ocorrer um problema com o pedal do travão durante a condução, é possível na mesma realizar uma travagem de emergência puxando para cima o interruptor EPB e mantendo-o nessa posição o interruptor EPB. É possível travar apenas enquanto se mantém a pressão sobre o interruptor EPB.

#### **AVISO**

Não utilize o travão de estacionamento durante a rodagem, excepto numa situação de emergência.

### **\* INFORMAÇÃO**

Durante uma travagem de emergência com recurso ao EPB, a luz avisadora do travão de estacionamento acende-se para indicar que o sistema está a funcionar.

#### **ATENÇÃO**

*Se verificar continuamente um barulho ou cheiro a queimado quando o EPB está a ser utilizado para uma travagem de emergência, recomendamos mandar verificar o sistema num concessionário autorizado Kia.*

### **Quando não é possível soltar o EPB (travão eléctrico de estacionamento)**

Se o EPB não se soltar de modo normal, recomendamos levar o seu veículo a um concessionário autorizado Kia rebocado e mandar verificar o sistema.

### AUTO HOLD (se instalado)

Depois do condutor ter parado o carro carregando a fundo no pedal do travão, a função Auto Hold mantém o veículo imobilizado, mesmo depois do condutor ter retirado o pé do travão.

#### Activação

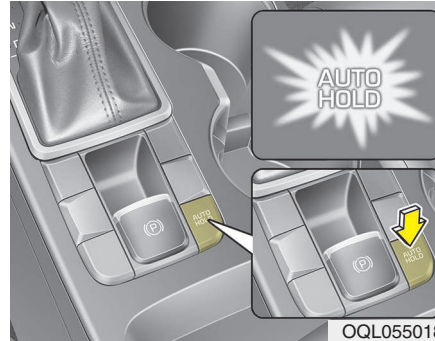

1. Com a porta do condutor, capot do motor e a tampa fechados, coloque o cinto de segurança do condutor ou carregue no pedal do travão e depois no botão Auto Hold. A luz branca indicadora AUTO HOLD acende-se, assinalando que o sistema se encontra em estado de prontidão.

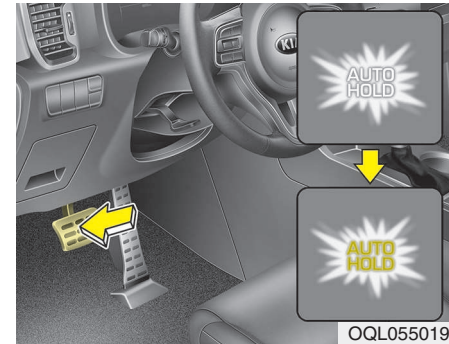

2. Quando imobilizar o veículo completamente, pressionando o pedal do travão, a luz branca indicadora AUTO HOLD passa a verde.  
 3. O veículo permanece estacionário mesmo se tirar o pé do travão.  
 4. Se o sistema foi EPB está activado, a função Auto Hold é libertada.

### Desactivação

Se carregar no pedal do acelerador com o seletor das mudanças na posição D (Condução) ou em modo manual, a função Auto Hold é cancelada automaticamente e o veículo começa a mover-se. A luz verde indicadora passa a branca.

### **AVISO**

Quando iniciar a marcha em AUTO HOLD carregando no pedal do acelerador, verifique sempre a área circundante ao seu veículo. Carregue lentamente no pedal do acelerador para uma partida suave.

### Cancelamento

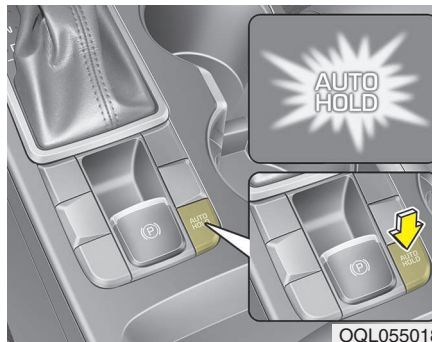

Para cancelar o funcionamento do sistema AUTO HOLD, carregue no interruptor AUTO HOLD. A respectiva luz indicadora apaga-se.

Para cancelar a operação Auto Hold quando o veículo está em ponto morto, pressione o botão Auto Hold enquanto afrouxa o pedal de travão.

### \* INFORMAÇÃO

- A função AUTO HOLD não se aplica quando:
  - O cinto de segurança do condutor não está colocado e a porta do condutor está aberta
  - O capô do motor é aberto
  - O seletor das mudanças está na posição P (Parqueamento) ou R (Marcha atrás)
  - O EPB está activado
- Para sua segurança, a função AUTO HOLD passa automaticamente para EPB nos seguintes casos:
  - O cinto de segurança do condutor não está colocado e a porta do condutor está aberta.
  - O capô do motor é aberto.
  - O veículo está parado há mais de 10 minutos
  - O veículo está há parado numa subida íngreme.
  - O veículo moveu-se várias vezes.

(continua)



(continua)

Nestes casos, a luz avisadora do travão acende-se, a luz indicadora AUTO HOLD passa de verde a branca, ouve-se um sinal sonoro de aviso e surge uma mensagem a informar que o EPB foi automaticamente activado. Antes de voltar a iniciar a marcha, carregue no pedal do travão, verifique a zona circundante ao seu veículo e solte manualmente o travão de estacionamento através do interruptor EPB.

- Se a luz indicadora AUTO HOLD se acender a amarelo, isso significa que este dispositivo não está a funcionar correctamente. Recomendamos contactar um concessionário autorizado Kia.
- Enquanto operar a função Auto Hold, poderá ouvir um barulho do tipo mecânico. No entanto, trata-se de um barulho normal.

### AVISO

- **Pressione o pedal do acelerador devagar quando iniciar a marcha do veículo.**
- **Para sua segurança, cancele a função AUTO HÓLD quando conduzir numa descida, fizer marcha-atrás ou estacionar o seu veículo.**

### ATENÇÃO

*Se ocorrer uma falha de funcionamento na porta do condutor, ou no sistema de deteção de abertura do capô do motor, a função Auto Hold pode não funcionar devidamente.*

*Recomendamos contactar um concessionário autorizado Kia.*

## Mensagens de aviso

■ Tipo A

Travão de mão  
automat. bloqueado

OQLE055078P

■ Tipo B

Travão de mão  
automat. bloqueado



OQLE055076P

### Travão de mão automat. bloqueado

Quando o EPB é acionado a partir do sistema AUTO HOLD, ouve-se um sinal sonoro e surge uma mensagem de aviso.

### ■ Tipo A

AUTO HOLD vai desat.  
Premir pedal travão

OQLE055079P

### ■ Tipo B

AUTO HOLD vai desat.  
Premir pedal travão



OQLE055073P

### **AUTO HOLD vai desat. Premir pedal travão**

Quando a passagem de Auto Hold para EPB não está a funcionar corretamente, ouve-se um sinal sonoro e surge uma mensagem de aviso.

### **\* INFORMAÇÃO**

Quando o EPB é acionado a partir do sistema AUTO HOLD, ouve-se um sinal sonoro e surge uma mensagem de aviso.

### ■ Tipo A

Desativar AUTO HOLD  
com travão de pé

OQLE055080P

### ■ Tipo B

Desativar AUTO HOLD  
com travão de pé



OQLE055081P

### **Desativar AUTO HOLD com travão de pé**

Se não tiver carregado no pedal do travão ao soltar o sistema AUTO HOLD pressionando o interruptor [AUTO HOLD], ouve-se um sinal sonoro e surge uma mensagem de aviso.

Sem AUTO HOLD. Feche portas, teto, bagageira e aperte o cinto

OQLE055082P

**Sem AUTO HOLD. Feche portas, teto, bagageira e aperte o cinto**

Quando se carrega no interruptor [AUTO HOLD], se a porta do condutor e o capô do motor não estiverem fechados e o cinto de segurança do condutor não estiver colocado, ouve-se um sinal sonoro e surge uma mensagem de aviso no visor LCD. Nesse caso, deve-se pressionar o botão [AUTO HOLD] depois de se ter fechado a porta do condutor e o capô do motor e colocado o cinto de segurança.

### Sistema antibloqueio das rodas nas travagens (ABS)

#### **⚠️ AVISO**

O sistema ABS (ou o sistema ESC) não previne acidentes decorrentes de manobras de condução incorrectas ou perigosas. Embora o controlo do veículo seja maior numa travagem de emergência, mantenha sempre uma distância segura entre o seu veículo e os que seguem à sua frente. Se as condições da estrada forem adversas, conduza com menos velocidade.

A distância de travagem de automóveis equipados com sistema ABS (ou sistema ESC) poderá ser mais longa do que a dos veículos desprovidos desse(s) sistema(s), nas condições abaixo descritas.

(Continua)

(Continua)

Conduza o veículo a baixa velocidade nas seguintes condições:

- Estradas acidentadas, de terra batida ou cobertas de neve.
- Com correntes de neve instaladas nos pneus.
- Estradas de piso esburacado ou com diferentes alturas.

Os sistemas de segurança ABS (ou ESC) de um veículo não devem ser testados com uma condução ou viragens a alta velocidade. Pode pôr em perigo a sua segurança e a dos outros.

O sistema ABS efectua a sensorização contínua da velocidade das rodas. Se as rodas estiverem para bloquear, o sistema ABS modula repetidamente a pressão de travagem hidráulica das rodas. Se aplicar os travões em condições susceptíveis de bloquear as rodas, poderá ouvir um "tiquetique" nos travões ou sentir uma sensação correspondente no pedal dos travões. Esta situação é normal e significa que tem o sistema ABS activo.

Para explorar ao máximo as vantagens do sistema ABS numa situação de emergência, não tente modular a pressão da travagem nem pressionar e libertar repetidamente o pedal dos travões. Carregue no pedal dos travões a fundo, de acordo com as exigências da situação, e deixe o sistema ABS controlar a força transmitida aos travões.

### \* INFORMAÇÃO

Poderá ouvir um clique no compartimento do motor quando o veículo começar a andar após a ligação do motor. Esta situação é normal, indicando que o sistema ABS está a funcionar correctamente.

- Mesmo com o sistema ABS, o seu veículo continua a precisar de uma distância de paragem suficiente. Mantenha sempre uma distância segura em relação ao veículo que segue à sua frente.
- Abrace sempre nas curvas. O sistema ABS não pode impedir acidentes resultantes do excesso de velocidade.
- Em estradas com piso solto ou irregular, a actuação do sistema ABS pode resultar numa distância de paragem mais longa do que em veículos equipados com um sistema de travagem convencional.



W-78

### ⚠ ATENÇÃO

- *Se a luz de aviso do sistema ABS estiver e se mantiver acesa, pode haver um problema no sistema. No entanto, se assim for, os seus travões continuarão a funcionar normalmente.*

*(Continua)*

*(Continua)*

- *A luz de aviso do sistema ABS mantém-se acesa cerca de 3 segundos após a ligação da ignição (o interruptor na posição "ON"). Durante esse período, o sistema ABS efectua um autodiagnóstico e a luz apaga-se se estiver tudo normal. Se a luz se mantiver acesa, pode haver um problema com o sistema. Recomendamos contactar um concessionário autorizado Kia.*

### **ATENÇÃO**

- *Se conduzir numa estrada com pouca tracção, por exemplo, com gelo no piso, e aplicar continuamente os travões, o sistema ABS estará também continuamente activo e a luz de aviso do sistema ABS pode iluminar-se. Encoste o automóvel num local seguro e desligue o motor.*
- *Volte a ligar o motor. Se a luz de aviso do sistema ABS se apagar, é porque o sistema está a funcionar normalmente. Caso contrário, pode haver um problema com o sistema ABS. Recomendamos contactar um concessionário autorizado Kia.*

### **\* INFORMAÇÃO**

Se arrancar com o veículo com cabos de corrente devido à descarga da bateria, o motor poderá não ter um funcionamento tão regular e a luz de aviso do sistema ABS poderá acender-se ao mesmo tempo. Isso acontece devido à pouca carga da bateria e não significa que o sistema ABS tenha uma avaria.

- Não pressione e liberte repetidamente o pedal dos travões!
- Antes de começar a conduzir, recarregue a bateria.

### Controlo de estabilidade electrónico (Electronic Stability Control - ESC) (se instalado)

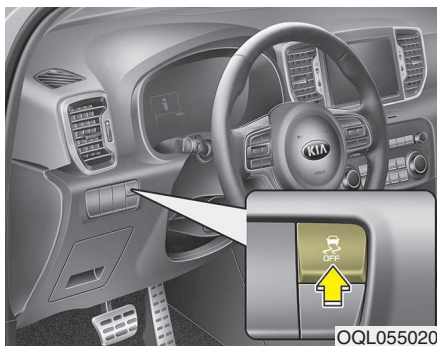

O sistema de controlo de estabilidade electrónico (ESC) foi concebido para estabilizar o veículo durante as manobras em curva. O sistema ESC controla para onde comanda a direcção e a trajectória realmente assumida pelo veículo. O sistema ESC aplica individualmente os travões das rodas e actua sobre o sistema de gestão do motor para estabilizar o veículo.

### **⚠ AVISO**

**Nunca conduza com excesso de velocidade para as condições da estrada ou ao fazer as curvas.**

**O sistema de controlo de estabilidade electrónico (ESC) não impede acidentes. O excesso de velocidade em viragens, as manobras bruscas e a hidroplanagem em pisos molhados podem resultar em acidentes graves. Só um condutor seguro e atento pode prevenir acidentes, evitando manobras que façam o veículo perder tracção. Mesmo com o sistema ESC instalado, tome as precauções habituais ao conduzir, entre as quais conduzir a uma velocidade segura para as condições da estrada.**

O sistema de controlo de estabilidade electrónico (ESC) é um sistema concebido para ajudar o condutor a manter o controlo do veículo sob condições adversas, não substituindo as práticas de uma condução segura. Factores como a velocidade, as condições da estrada e o comando da direcção pelo condutor podem afectar a eficácia de prevenção de perdas de controlo do sistema ESC. Continua a ser responsabilidade do condutor conduzir e efectuar viragens a velocidades razoáveis e garantir uma margem de segurança suficiente.

Se aplicar os travões em condições susceptíveis de bloquear as rodas, poderá ouvir um "tiquetique" nos travões ou sentir uma sensação correspondente no pedal dos travões. Esta situação é normal e significa que tem o sistema ESC activo.

### **\* INFORMAÇÃO**

Poderá ouvir um clique no compartimento do motor quando o veículo começar a andar após a ligação do motor. Esta situação é normal, indicando que o sistema ESC está a funcionar correctamente.

### **Funcionamento do sistema ESC**

#### **Activação do sistema ESC**



- Com a ligação da ignição, os indicadores luminosos "ESC" e "ESC OFF" acendem-se cerca de 3 segundos. O sistema ESC fica então activo.
- Para desactivar o sistema ESC, carregue no botão "ESC OFF" durante pelo menos meio segundo depois de ligar a ignição (o indicador luminoso "ESC OFF" acende-se). Para activar o sistema ESC, carregue no botão "ESC OFF" (o indicador luminoso "ESC OFF" apaga-se).
- Ao ligar o motor, poderá ouvir um ligeiro "tiquetique". Este ruído corresponde à autoverificação automática do sistema ESC, não indiciando qualquer problema.

### **Sistema ESC activado**



Se o sistema ESC estiver activado, o indicador luminoso respectivo começa a piscar.

- Se o sistema de controlo de estabilidade electrónico (ESC) estiver a funcionar normalmente, sente um ligeiro impulso no veículo. Esta situação é normal, tratando-se apenas do efeito do controlo dos travões.
- Quando sair de um troço coberto de lama ou quando conduzir numa estrada com piso escorregadio, as rotações por minuto do motor podem não aumentar, mesmo se carregar a fundo no pedal do acelerador. Isto acontece para manter a estabilidade e a tracção do veículo e não representa qualquer problema.

### **Desactivação do sistema ESC**

#### **Desactivação do sistema ESC**



Este automóvel tem dois estados ESC OFF.

Se o motor parar, com o sistema ESC desligado, o sistema permanece desligado. Depois de voltar a ligar o motor, o sistema ESC liga-se de novo automaticamente.

### ■ Tipo A





OQLE045234P

### ■ Tipo B



OQLE055085P

#### • ESC off estado 1

Para cancelar o funcionamento do sistema ESC, carregue brevemente no botão ESC OFF (ESC OFF ) (a luz indicadora ESC OFF (ESC OFF ) acende-se). Neste estado, a função de controlo do motor não se aplica. Ou seja, a função de controlo da tração não está operacional. Só está ativa a função de controlo dos travões.

### ■ Tipo A

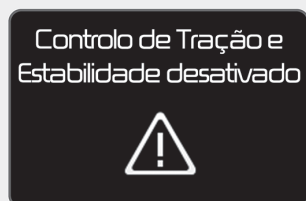



OQLE045235P

### ■ Tipo B



OQLE055086P

#### • ESC off estado 2

Para cancelar o funcionamento do sistema ESC, carregue no botão ESC OFF (ESC OFF ) durante mais de 3 segundos. A luz indicadora ESC OFF (ESC OFF ) acende-se e ouve-se um sinal sonoro. Neste estado, a função de controlo do motor e a função de controlo dos travões não estão ativas. Ou seja, o controlo de estabilidade do veículo cessa de funcionar.

### Indicador luminoso

#### ■ Indicador luminoso ESC



#### ■ Indicador luminoso ESC OFF



Se o interruptor da ignição for colocado na posição ON, o indicador luminoso acende-se e apaga-se se o sistema ESC estiver a funcionar normalmente.

O indicador luminoso ESC pisca se o sistema ESC estiver activado ou não funcionar depois de activado.

O indicador luminoso ESC OFF acende-se se o sistema ESC for desactivado com o botão.



 **ATENÇÃO**

*Conduzir com pneus ou rodas de tamanhos diferentes pode provocar uma avaria no sistema ESC. Quando substituir os pneus, certifique-se de que têm o mesmo tamanho dos pneus de origem.*

 **AVISO**

O sistema de controlo de estabilidade electrónico (ESC) é apenas um sistema auxiliar à condução. Conduza com cautela e segurança, abrandando em estradas sinuosas, com neve ou gelo. Conduza devagar e não tente acelerar se o indicador luminoso "ESC" estiver a piscar ou o piso da estrada for escorregadio.

**Desactivação do sistema ESC****Durante a condução**

- Sempre que possível, recomenda-se a activação do sistema ESC durante a condução quotidiana.
- Para desactivar o sistema ESC durante a condução, carregue no botão ESC OFF com o veículo a circular numa estrada de piso plano.

 **AVISO**

**Nunca carregue no botão ESC OFF com o sistema ESC a actuar (o indicador luminoso ESC pisca).**

**Se desactivar o sistema ESC com ele a actuar, pode perder o controlo do veículo.**

**\* INFORMAÇÃO**

- Se o veículo funcionar com um dinamómetro, assegure-se que o ESC deve ser desligado, pressionando o botão ESC OFF (desligado) durante mais de 3 segundos (ESC OFF fica iluminado). Se deixar o ESC ligado, pode permitir o aumento de velocidade do veículo e acabar por resultar num falso diagnóstico.
- A desactivação do sistema ESC não afecta o funcionamento do sistema ABS ou do sistema de travagem.

### **Gestão da Estabilidade do Veículo (Vehicle Stability Management - VSM) (se instalado)**

Este sistema permite melhorar ainda mais a estabilidade e a resposta da direcção quando um veículo rola sobre um piso escorregadio ou um veículo detectado sofre, numa travagem, uma alteração no coeficiente de atrito entre as rodas do lado direito e as do lado esquerdo.

#### ***Funcionamento do sistema VSM***

Quando o VSM está a funcionar.

- O sistema ESC (controlo de estabilidade electrónico) () começa a piscar.
- O volante pode ser controlado.

Se o sistema VSM estiver a funcionar correctamente, sentirá um ligeiro impulso no veículo. Trata-se apenas do efeito do controlo dos travões, não indicando nada de anormal.

**O sistema VSM não funciona nas seguintes situações:**

- Condução numa estrada inclinada
- Condução em marcha-atrás
- O indicador () do sistema ESC mantém-se aceso no combinado de instrumentos
- O indicador do sistema EPS (Electronic Power Steering) mantém-se aceso no combinado de instrumentos

#### ***Desligar o sistema VSM***

Se carregar no botão "ESC OFF" para desligar o sistema ESC, o sistema VSM desactiva-se ao mesmo tempo e acende-se o indicador () do sistema ESC.

Para ligar o sistema VSM, volte a carregar no botão. O indicador "OFF" do sistema ESC apaga-se.

#### ***Indicador de avaria***

O sistema VSM pode desactivar-se mesmo sem carregar no botão "ESC OFF". Esta situação indica a detecção de uma avaria no sistema da direcção assistida electrónica (EPS) ou no sistema VSM. Se a luz indicadora do ESC () ou se a luz de aviso do EPS permanecerem acesas, recomendamos mandar verificar o sistema num concessionário autorizado Kia.

#### **\* INFORMAÇÃO**

- O sistema VSM foi concebido para funcionar a uma velocidade superior a 22 km/h nas curvas.
- O sistema VSM foi concebido para funcionar a uma velocidade superior a 10 km/h quando um veículo trava numa estrada split-mu. Este tipo de estrada apresenta pisos com diferentes forças de atrito.

**⚠ AVISO**

- O sistema de Gestão da Estabilidade do Veículo é apenas um sistema auxiliar, não substitui as práticas do condutor para uma condução de segura. Cabe sempre ao condutor estar atento à velocidade e à distância que o separa do veículo que segue à sua frente. Durante a condução, mantenha sempre as mãos firmes no volante.
- O seu veículo foi concebido para seguir as ordens do condutor, mesmo com o sistema VSM instalado. Tome sempre as medidas de precaução habituais para conduzir a uma velocidade segura em determinadas condições, por exemplo, com mau tempo ou sobre piso escorregadio.
- Conduzir com pneus ou rodas de tamanhos diferentes pode causar problemas de funcionamento no sistema VSM. Quando substituir os pneus, certifique-se de que os pneus novos têm o mesmo tamanho dos pneus de origem.

**Controlo do Arranque Assistido nas Subidas (Hill-start Assist Control - HAC) (se instalado)**

Ao arrancar numa subida íngreme, um veículo tem tendência para descair para trás. O Controlo do Arranque Assistido nas Subidas (HAC) evita que o veículo descaia para trás aplicando automaticamente os travões durante cerca de 1~2 segundos. Os travões são libertados quando o condutor carrega no pedal do acelerador ou após cerca de 1~2 segundos.

**⚠ AVISO**

O sistema HAC fica activado por apenas 1~2 segundos. Assim, ao arrancar com o veículo, carregue sempre no pedal do acelerador.

**\* INFORMAÇÃO**

- O sistema HAC não funciona com a alavanca da caixa de velocidades na posição “P” (Estacionamento) ou “N” (Ponto-morto).
- O sistema HAC actua mesmo com o sistema ESC desactivado, mas não o faz se este não funcionar correctamente.

**Boas práticas de travagem****⚠ AVISO**

- Sempre que sair do veículo ou estacionar, engate completamente o travão de estacionamento e introduza a posição de estacionamento na caixa de velocidades do veículo. Se não seguir estes procedimentos, corre o risco de o veículo começar a rolar inadvertidamente e provocar lesões em si ou noutras pessoas.
- Todos os veículos devem ter sempre o travão de estacionamento bem engatado quando estacionados, de modo a evitar que comecem a andar inadvertidamente e provoquem lesões nos seus ocupantes ou em peões.

- Ao deixar o lugar de estacionamento, certifique-se de que o travão de estacionamento não está engatado e que a luz do mesmo está apagada.
- Conduzir através de água pode deixar os travões molhados. Estes podem também molhar-se durante a lavagem do veículo. Conduzir com os travões molhados pode ser perigoso! O automóvel não parará com a mesma rapidez e pode descair para um dos lados.

Para secar os travões, aplique-os ligeiramente até voltarem a actuar normalmente, tendo o cuidado de manter sempre o controlo do veículo. Se o travão não regressar à posição original, pare imediatamente logo que esteja em segurança e recomendamos ligar para um concessionário autorizado Kia.

- Não percorra descidas com o veículo desengatado. Isto é extremamente perigoso. Mantenha sempre o veículo engatado, abraque com os travões e reduza para uma velocidade inferior para travar com o motor e manter uma velocidade segura.

- Não conduza travando constantemente. Pode ser perigoso conduzir com o pé em cima do pedal dos travões, pois estes podem sobreaquecer e perder a eficácia de travagem. De igual modo, isso pode aumentar o desgaste dos componentes dos travões.
- Se um pneu se esvaziar durante a condução, aplique ligeiramente os travões e mantenha o veículo a direito e virado para a frente ao abrandar. Quando já estiver a circular suficientemente devagar para o fazer em segurança, saia da estrada e pare num local seguro.
- Se o seu veículo estiver equipado com caixa de velocidades automática, não deixe o veículo deslizar para a frente. Para o evitar, mantenha o pé com firmeza no pedal dos travões com o automóvel parado.
- Tenha cuidado ao estacionar num local inclinado. Engate bem o travão de estacionamento e coloque a alavanca da caixa de velocidades na posição "P" (caixa automática) ou em 1ª ou marcha-atrás (caixa manual). Se tiver o veículo a descer, vire as rodas dianteiras para o passeio para ajudar a impedi-lo de rolar para baixo.

Se tiver o veículo a subir, vire as rodas dianteiras na direcção contrária ao passeio para ajudar a impedi-lo de descair. Se não houver passeio ou tiver, por outras razões, de impedir o veículo de rolar para baixo, bloqueie as rodas.

- Em certas condições climáticas, o travão de estacionamento pode congelar quando engatado. Isto é mais fácil de acontecer se houver uma acumulação de neve ou gelo à volta ou perto dos travões traseiros ou se os travões estiverem molhados. Se houver o risco do travão de estacionamento congelar, engate-o apenas temporariamente enquanto coloca a alavanca da caixa de velocidades na posição "P" (caixa automática) ou em 1ª ou marcha-atrás (caixa manual) e bloqueie as rodas traseiras para o automóvel não descair. Depois, desengate o travão de estacionamento.
- Não mantenha o veículo parado numa subida com a ajuda do pedal do acelerador. Pode sobreaquecer a caixa de velocidades. Utilize sempre o pedal dos travões ou o travão de estacionamento.

### Controlo da travagem nas descidas (DBC) (se instalado)

■ Tipo A

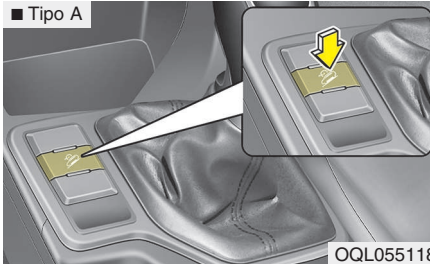

OQL055118

■ Tipo B

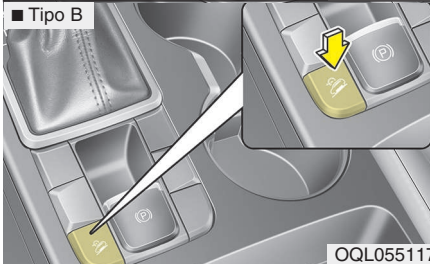

OQL055117

■ Tipo C

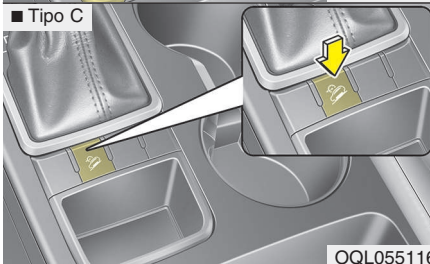

OQL055116

O sistema de controlo da travagem nas descidas (DBC) ajuda o condutor a descer uma colina í ngreme sem ter que carregar no pedal do travão.

Este sistema desacelera o veículo até menos de 8 km/h (5 mph) (nos veículos com caixa de velocidades automática/transmissão de dupla embraiagem) ou 8 km/h (5 mph) (nos veículos com caixa de velocidades manual) e permite que o condutor se concentre na direção do veículo.





#### **⚠ AVISO**

Nas estradas normais desligue sempre o DBC. O sistema DBC pode ser inadvertidamente acionado a partir do modo standby nas lombas ou em curvas apertadas.

#### **\* INFORMAÇÃO**

- O sistema DBC assume por defeito a posição OFF, sempre que se coloca o interruptor da ignição na posição ON.
- Os travões podem produzir ruídos ou vibrações quando o DBC é ativado.
- A luz de travagem traseira acende-se quando o DBC é ativado.

### Funcionamento do DBC

Modo	Luz indicadora	Descrição
Standby	 Iluminado	Pressione o botão DBC quando a velocidade do veículo for inferior a 40km/h (25mph). O sistema DBC é ativado ficando em modo standby. O sistema não é ativado se a velocidade do veículo for superior a 40 km/h (25 mph).
Ativado	 Pisca	No modo standby, se a velocidade do veículo for inferior a 35 km/h (22 mph) ao descer uma estrada inclinada, o DBC entra automaticamente em ação.
Temporariamente desativado	 Iluminado	No modo ativado, o DBC é temporariamente desativado quando: <ul style="list-style-type: none"><li>• A estrada não é suficientemente inclinada.</li><li>• O condutor está a carregar no pedal do travão ou do acelerador.</li></ul> Assim que as situações acima indicadas deixem de se verificar, o DBC é automaticamente reativado.
OFF	 não iluminado	O DBC é desligado quando: <ul style="list-style-type: none"><li>• O condutor carrega novamente no botão DBC.</li><li>• A velocidade do veículo é superior a 60 km/h (38 mph).</li></ul>

### AVISO

Se a luz indicadora vermelha do DBC se iluminar, isso significa que ocorreu um possível sobreaquecimento ou avaria do sistema. Se esta luz avisadora se iluminar, mesmo depois do sistema DBC ter arrefecido, recomendamos que o veículo seja examinado assim que possível num concessionário Kia.

## \* INFORMAÇÃO

- O DBC pode não se desativar nas estradas inclinadas mesmo quando se carrega no pedal do travão ou do acelerador.
- Não ligue o DBC se conduzir em 3ª velocidade (ou acima) no caso dos veículos equipados com caixa de velocidades manual. O motor pode parar se o sistema DBC for ativado.
- O DBC não funciona quando:
  - O seletor das mudanças está na posição P (Parqueamento).
  - O ESC está ativado.

## Boas práticas de travagem

### AVISO

**Sempre que pretender sair do veículo ou estacionar, imobilize o carro completamente e continue a carregar no pedal do travão. Desloque o seletor das mudanças para a posição P (Parqueamento), depois acione o travão de estacionamento e coloque o botão start/stop na posição OFF.**

**Se o travão de estacionamento não for devidamente acionado, o veículo pode mover-se inadvertidamente e causar danos pessoais ao condutor e a terceiros.**

Os travões molhados podem ser perigosos! Os travões podem ficar molhados se o veículo tiver atravessado uma zona alagada ou se tiver sido lavado. O veículo não para tão depressa se os travões estiverem molhados. Com os travões molhados, ao travar, o veículo pode desviar-se para o lado.

Para secar os travões, carregue levemente no pedal até o funcionamento normalizar, tendo cuidado para manter sempre o controlo do veículo. Se o desempenho dos travões não normalizar, pare o carro assim que o puder fazer em segurança. Neste caso recomendamos que solicite a assistência dum concessionário Kia.

NÃO conduza com o pé apoiado sobre o pedal do travão. Mesmo uma pressão ligeira, mas constante, sobre o pedal pode provocar sobreaquecimento, desgaste e até falha dos travões.

Se um pneu se esvaziar durante a condução, aplique ligeiramente os travões e mantenha o veículo a direito e virado para a frente ao abrandar. Quando a velocidade for suficientemente reduzida para lhe permitir sair da estrada com segurança, saia da estrada e pare num local seguro.

Mantenha o pé firmemente assente sobre o pedal do travão quando o veículo está parado para evitar que este deslize para a frente.

## SISTEMA DE CONTROLO DA VELOCIDADE DE CRUZEIRO (SE INSTALADO)

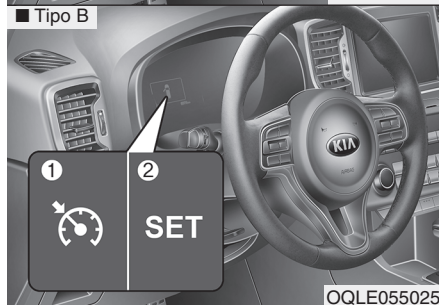
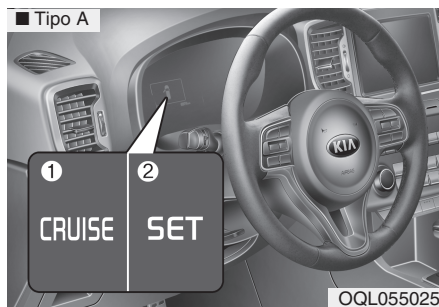

1. Indicador da velocidade de cruzeiro
2. Indicador de programação da velocidade de cruzeiro

O sistema de controlo da velocidade de cruzeiro permite-lhe programar o veículo de modo a que mantenha uma velocidade constante sem ter de manter o pé em cima do pedal do acelerador.

Este sistema foi concebido para funcionar acima dos 30 km/h.

### ⚠ AVISO

- Se o cruise control (controlo velocidade cruzeiro) foi deixado ligado, (luz do indicador CRUISE no painel de instrumentos acesa), o cruise control pode ser ligado de modo accidental. Manter o sistema de cruise control desligado quando este não está a ser necessário para evitar ligar-se inadvertidamente.
- Utilize o controlo da velocidade de cruzeiro apenas em viagens feitas em vias principais e com boas condições climatéricas.
- Não utilize o controlo da velocidade de cruzeiro se não for seguro manter o automóvel a uma velocidade constante, por exemplo, com tráfego congestionado ou de intensidade variável ou em estradas de piso escorregadio (chuva, gelo ou neve), sinuosas ou com uma inclinação superior a 6%.

(Continua)

(Continua)

- Preste especial atenção às condições de condução sempre que utilizar o sistema de controlo da velocidade de cruzeiro.
- Tenha cuidado ao efectuar uma descida com o sistema de controlo da velocidade de cruzeiro. Este pode aumentar a velocidade do veículo.

### ⚠ ATENÇÃO

*Num veículo com caixa manual a circular com a ajuda do controlo da velocidade de cruzeiro, não coloque a caixa em ponto-morto sem carregar no pedal da embraiagem. Pode causar uma rotação excessiva do motor. Se isto acontecer, carregue no pedal da embraiagem, ou pressione o interruptor ON-OFF do controlo da velocidade de cruzeiro.*



### \* INFORMAÇÃO

- Com o controlo da velocidade de cruzeiro a funcionar normalmente, se activar ou reactivar o interruptor "SET" depois de aplicar os travões, o controlo da velocidade de cruzeiro activa-se cerca de 3 segundos depois. Este atraso é normal.
- Para activar o cruise control - controlo de velocidade, largue o pedal de travão pelo menos uma vez depois de girar a ignição para a posição ON ou pôr o motor a trabalhar. Este procedimento é importante para verificar se o comutador do travão está a funcionar correctamente.

### Interruptor de controlo da velocidade de cruzeiro

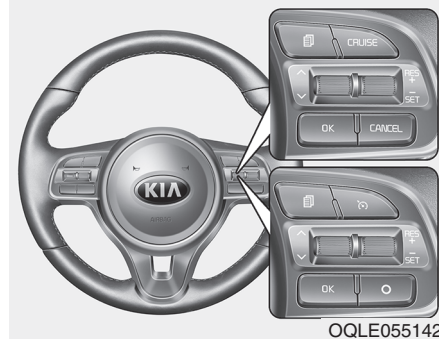

**CANCEL/O:** Cancela o funcionamento do controlo da velocidade de cruzeiro.

**CRUISE / :** Liga ou desliga o sistema de controlo da velocidade de cruzeiro.

**RES+:** Retoma ou aumenta a velocidade do controlo de velocidade de cruzeiro.

**SET-:** Ajusta ou diminui a velocidade do controlo de velocidade de cruzeiro.

### Definir a velocidade de cruzeiro:

■ Tipo A

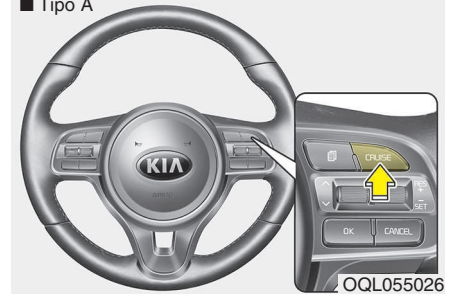

■ Tipo B

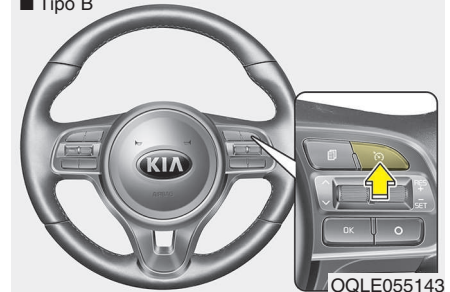

1. Pressione o botão CRUISE/ da velocidade de cruzeiro no volante, para ligar o sistema. O indicador luminoso CRUISE acende-se no painel de instrumentos.

2. Acelere até à velocidade pretendida, que deve ser superior a 30 km/h.

### \* INFORMAÇÃO - Caixa de velocidades manual

Nos veículos com caixa de velocidades manual, é necessário carregar pelo menos uma vez no pedal dos travões para activar o controlo da velocidade de cruzeiro após a ligação do motor.

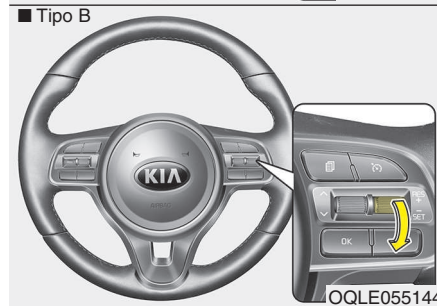

*O veículo pode acelerar ou desacelerar ligeiramente numa inclinação acentuada, a a descer.*

3. Desça o manípulo (para SET-) e liberte-o na velocidade pretendida. O indicador luminoso SET acende-se no painel de instrumentos. Liberte o pedal do acelerador ao mesmo tempo. A velocidade pretendida será automaticamente mantida.

### Aumentar a velocidade de cruzeiro programada:

■ Tipo A

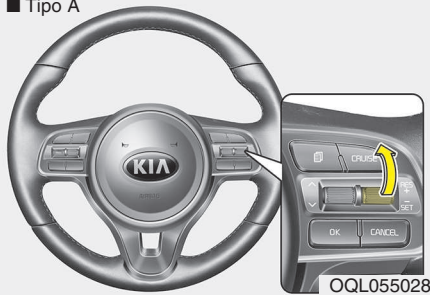

■ Tipo B



Execute um dos seguintes procedimentos:

- Suba o manípulo (para RES+) e mantenha-o nessa posição. O veículo acelera. Liberte o manípulo quando atingir a velocidade pretendida.

- Suba o manípulo (para RES+) e liberte-o imediatamente. A velocidade de cruzeiro aumenta 2 km/h ou 1 mph sempre que subir o manípulo (para RES+) desta forma.

### Diminuir a velocidade de cruzeiro programada:

■ Tipo A

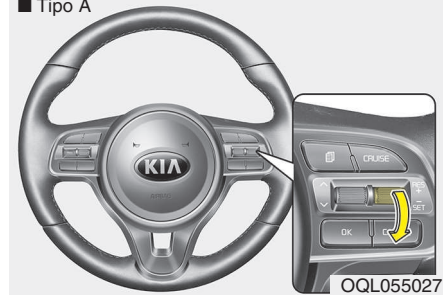

■ Tipo B

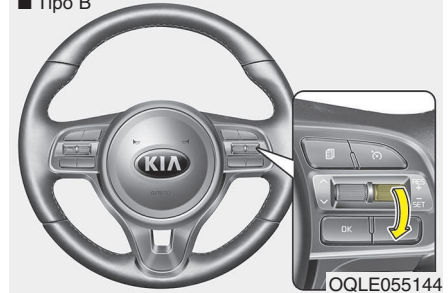

Execute um dos seguintes procedimentos:

- Desça o manípulo (para SET-) e mantenha-o nessa posição. O veículo abrandará gradualmente. Liberte o manípulo na velocidade que pretende manter.

- Desça o manípulo (para SET-) e liberte-o imediatamente. A velocidade de cruzeiro diminui 2 km/h ou 1 mph sempre que descer o manípulo (para SET-) desta forma.

### Para acelerar temporariamente com o controlo da velocidade de cruzeiro activado:

Se quiser acelerar temporariamente com o controlo da velocidade de cruzeiro activado, carregue no pedal do acelerador. O aumento de velocidade não interfere com o funcionamento do controlo da velocidade de cruzeiro nem altera a velocidade definida.

Para voltar à velocidade definida, tire o pé do acelerador.

### Para cancelar o controlo da velocidade de cruzeiro, faça uma das seguintes acções:

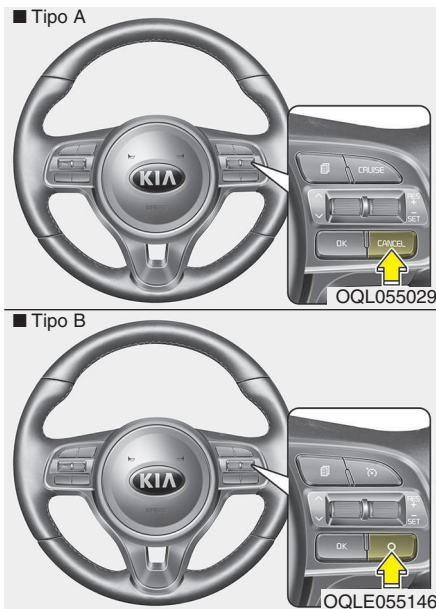

- Carregue no pedal dos travões.
- Carregue no pedal da embraiagem (veículo com caixa manual).

- Selecione N (Neutro ou ponto morto), se o veículo estiver equipado com caixa de velocidades automática.
- Pressione o botão CANCEL/O localizado no volante.
- Abrace o veículo até abaixo da velocidade programada em 20 km/h.
- Abrace o veículo para uma velocidade inferior a 25 km/h.

*Cada um destes procedimentos cancela o controlo da velocidade de cruzeiro (o indicador luminoso SET apaga-se no combinado de instrumentos), mas não desactiva o sistema. Se quiser reiniciar o controlo da velocidade de cruzeiro, desloque o manípulo existente no volante (para a posição RES+). O veículo retomará a velocidade previamente programada.*

### Retomar a velocidade de cruzeiro a mais de 30 km/h:

■ Tipo A

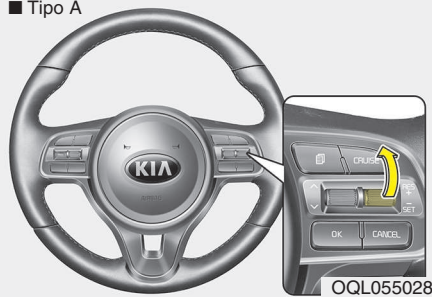

■ Tipo B

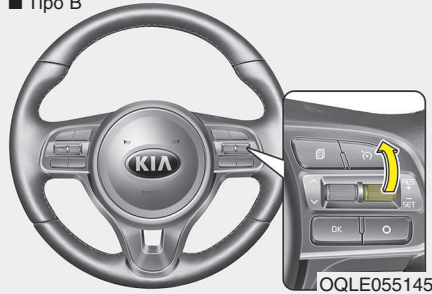

Se for utilizado um método que não seja o recurso ao botão CRUISE/RES+ da velocidade de cruzeiro para cancelar a velocidade de cruzeiro e o sistema continuar activado, o último ajuste de velocidade é assumido automaticamente quando se move a alavanca para cima (RES+).

Contudo, a velocidade não será retomada se a velocidade do veículo tiver descido abaixo dos 30 km/h.

### Para desactivar o controlo da velocidade de cruzeiro, faça o seguinte:

- Pressione o botão CRUISE/RES+ (a respetiva luz indicadora apaga-se).
- Se o seu veículo estiver equipado com sistema de limitação da velocidade, pressione duas vezes o botão CRUISE/RES+ MODE. (A luz indicadora da velocidade de cruzeiro apaga-se.)
- Desligue a ignição.

*Estes dois passos permitem cancelar o funcionamento do controlo da velocidade de cruzeiro. Se quiser reiniciar o funcionamento do controlo, repita os passos indicados em "Definir a velocidade de cruzeiro" na página anterior.*

### SISTEMA DE CONTROLO DO LIMITE DE VELOCIDADE (SE INSTALADO)

Pode seleccionar o limite de velocidade quando não quiser conduzir acima de uma determinada velocidade.

Se conduzir a cima de um limite de velocidade seleccionada, o sistema de aviso funciona (a velocidade seleccionada vai piscar e ouve-se um aviso sonoro) até que o veículo volte á velocidade seleccionada.

#### \* INFORMAÇÃO

Com o controlo do limite de velocidade em funcionamento, não é possível activar o sistema de controlo da velocidade de cruzeiro.

**Para programar o limite de velocidade:**

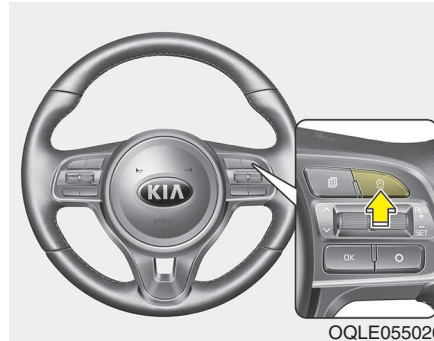

1. Carregue duas vezes no botão CRUISE & SPEED LIMIT MODE (  ) no volante, para ligar o sistema.

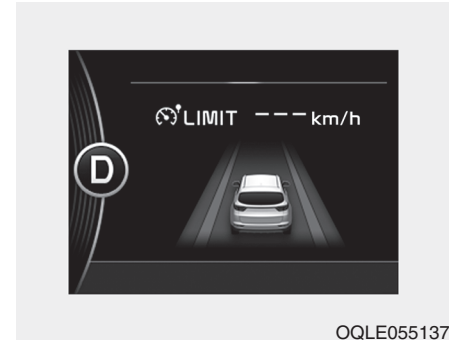

O indicador luminoso do limite de velocidade acende-se.

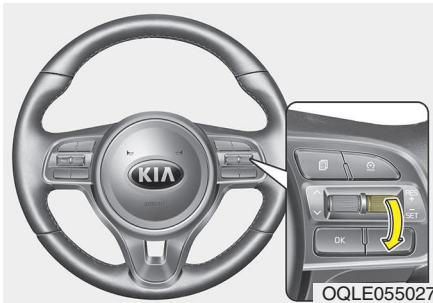

Empurre o comando para cima (RES+) ou para baixo (SET-) e solte-o imediatamente. A velocidade aumenta ou diminui 1 km/h.

O limite de velocidade definido é visualizado no combinado de instrumentos.



2. Desloque a alavanca para baixo (SET-).
3. Desloque a alavanca para cima (RES+) ou para baixo (SET-) e solte-a na velocidade desejada. Desloque a alavanca para cima (RES+) ou para baixo (SET-) e mantenha a posição. A velocidade aumenta ou diminui em incrementos de 5 km/h.



O limite de velocidade selecionado será indicado no painel de instrumentos.

Para conduzir acima do limite de velocidade deverá pressionar a fundo o pedal do acelerador (mais de 80%) até o mecanismo de redução de velocidade começar a trabalhar com um barulho de clique. Então o limite de velocidade selecionado irá piscar e o aparelho de sinalização sonoro irá soar até que a velocidade do veículo esteja dentro do limite.



### \* INFORMAÇÃO

- Se afrouxar o pedal do acelerador menos de cerca de 50%, o veículo não irá acelerar acima do limite de velocidade definido, mas manterá a velocidade do veículo dentro do limite.
- O barulho de clique ouvido no mecanismo de redução de velocidade ao afrouxar completamente o pedal do acelerador é normal.

Para desligar o controlo do limite de velocidade, execute um dos seguintes procedimentos:

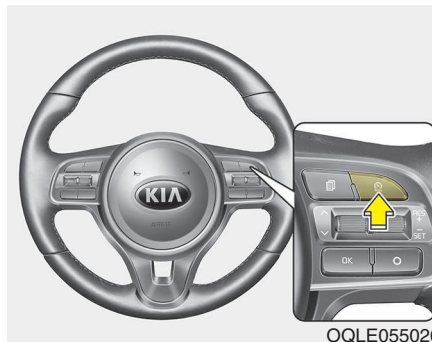

- Pressione o interruptor CRUISE & SPEED LIMIT MODE.
- Desligue a ignição.

Se pressionar o botão CANCEL uma vez, o funcionamento do controlo da velocidade pre selecionada será cancelada, mas não desliga o sistema. Se pretender reajustar o limite de velocidade, desloque a alavanca para cima (RES+) ou para baixo (SET-) até à velocidade desejada.

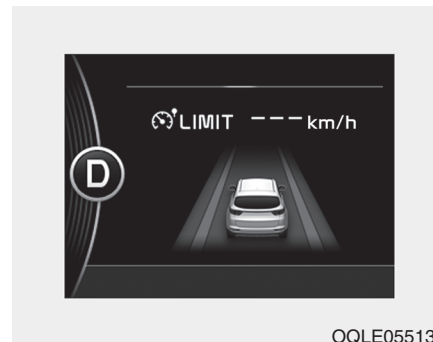

### ⚠ ATENÇÃO

*O indicador '---' irá piscar se houver algum problema com o sistema de controlo de limite de velocidade.*

*Se isto ocorrer, recomendamos mandar verificar o sistema num concessionário autorizado Kia.*



## SISTEMA DE CONTROLO INTEGRADO DO MODO DE CONDUÇÃO (SE INSTALADO)

### Modo de condução DRIVE

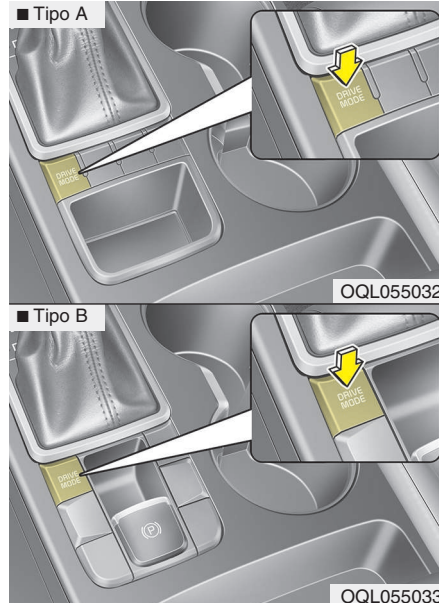

O modo de condução Drive pode ser selecionado de acordo com a preferência do condutor ou com as condições da estrada.

O modo é alterado sempre que o condutor carrega no botão DRIVE MODE.

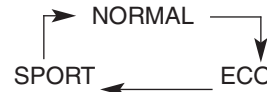

\* Quando é selecionado o modo normal, esta indicação não é visualizada no combinado.

### Modo ECO (ECO ativo)

#### ECO

O modo ECO ativo ajuda a melhorar a eficiência do consumo ao controlar determinados parâmetros do funcionamento do motor e do sistema do transeixo. A eficiência do consumo depende dos hábitos de condução do condutor e das condições da estrada.

- Quando se pressiona o botão DRIVE MODE e se seleciona o modo ECO, a luz indicadora ECO (verde) ilumina-se para assinalar que o sistema ECO ativo está a funcionar.
- Quando o sistema ECO ativo está ativado não se desliga mesmo quando se volta a ligar o motor. Para desligar o sistema, pressione novamente o botão DRIVE MODE.

### **Quando o sistema ECO ativo é ativado:**

- A aceleração pode sofrer uma ligeira redução mesmo se carregar a fundo no acelerador.
- O desempenho do ar condicionado pode ser limitado.
- O padrão das passagens de mudanças do transeixo automático pode alterar-se.
- O ruído do motor pode aumentar.

As situações acima indicadas fazem parte do normal funcionamento do sistema eco ativo quando este é ativado para melhorar a eficiência do consumo.

### **Limitações de funcionamento do sistema ECO ativo:**

As condições a seguir indicadas limitam o funcionamento do sistema ECO ativo, embora a luz indicadora ECO não apresente qualquer alteração.

- Quando a temperatura do fluido refrigerante é reduzida: o sistema fica limitado até o desempenho do motor normalizar.
- Ao subir uma colina: o sistema fica limitado para o veículo ganhar potência e subir a colina uma vez que o binário motor é restringido.
- Quando se usa o modo manual: o sistema fica limitado em função da posição da mudança.
- Quando o pedal do acelerador é carregado a fundo durante alguns segundos: o sistema fica limitado, assumindo que o condutor pretende acelerar.

### **Modo SPORT**

#### **SPORT**

O modo SPORT está focalizado na dinâmica da condução, controlando automaticamente o volante, o motor e o sistema do transeixo.

- Quando se pressiona o botão DRIVE MODE e se seleciona o modo SPORT, a luz indicadora SPORT (amarela) ilumina-se.
- Quando é ativado o modo SPORT e depois se desliga e volta a ligar o botão start/stop, o sistema volta a assumir o modo NORMAL. Para ligar o modo SPORT, pressione novamente o botão DRIVE MODE.
- Se o sistema for ativado:
  - Depois de acelerar, mantém a mudança de velocidade e as rpm durante algum tempo mesmo sem o condutor carregar no acelerador.
  - A passagem para uma mudança superior é retardada.

### **\* INFORMAÇÃO**

No modo de condução Sport, a eficiência do consumo pode diminuir.

## SISTEMA DE DETEÇÃO DO PONTO CEGO (BSD) (SE INSTALADO)

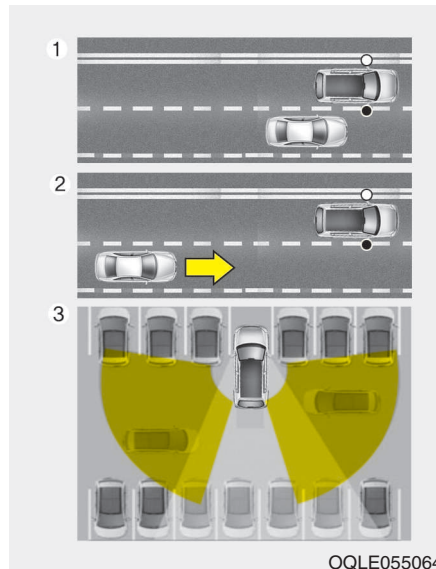

O sistema BSD (deteção do ponto cego) usa um sensor de radar para avisar o condutor durante a condução.

Analisa a zona à retaguarda do veículo e informa o condutor.

### ① BSD (deteção do ponto cego)

O alcance do alerta depende da velocidade do veículo. No entanto, se a velocidade do seu veículo for 10 km/h superior à do outro veículo, o alerta não é acionado.

### ② LCA (auxílio à mudança de faixa)

Se outro veículo se estiver a aproximar do seu a alta velocidade, o alerta é acionado.

### ③ RCTA (Aviso de trânsito cruzado à retaguarda)

Quando o seu veículo se desloca para a retaguarda, o sensor deteta os veículos que se aproximam da esquerda ou da direita e aciona o alerta.

### ⚠️ AVISO

- Quando conduzir, verifique sempre as condições da estrada e fique atento a situações inesperadas, mesmo que o sistema BSD (deteção do ponto cego) esteja a funcionar.
- O BSD (deteção do ponto cego) é um sistema criado para a sua conveniência. Não confie exclusivamente no sistema, preste sempre atenção e conduza com segurança.

### **Deteção do ponto cego BSD / Auxílio à mudança de faixa LCA**

#### **Condições de operacionalidade**

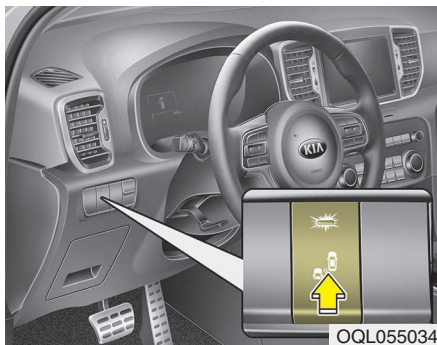

Quando se carrega no interruptor do sistema BSD (deteção de ponto cego) com a ignição ligada, a luz indicadora do interruptor acende-se. Se a velocidade do veículo for superior a 30 km/h o sistema é ativado.

Se voltar a carregar no interruptor, a luz indicadora do interruptor e o sistema desligam-se.

Se o interruptor da ignição for colocado na posição OFF e depois ON o sistema regressa ao estado anterior.

Se não pretender usar o sistema, desligue-o carregando no respetivo interruptor.

Quando se liga o sistema, a luz avisadora na concha do espelho retrovisor lateral acende-se durante 3 segundos.

#### **Tipo de aviso**

O sistema é ativado quando:

1. O sistema é ligado
2. A velocidade do veículo é superior a 30 km/h
3. É detetada a presença de outros veículos à retaguarda

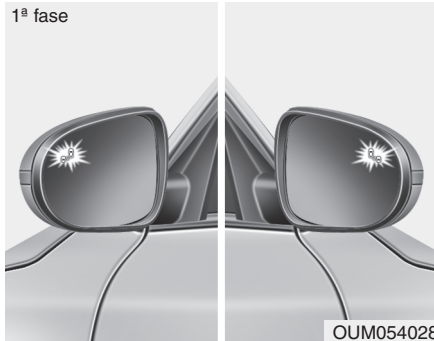

Se for detetado um veículo dentro do alcance do sistema, acende-se uma luz avisadora amarela na concha do espelho retrovisor lateral.

Se o veículo detetado não se encontrar dentro do campo de deteção, o aviso é desligado.

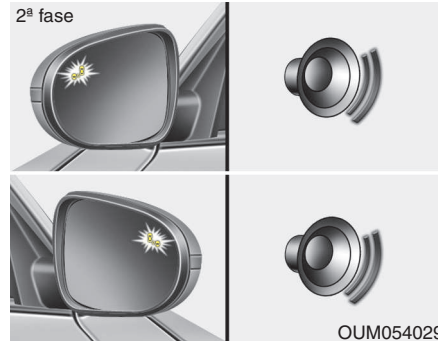

A segunda fase do alarme é ativada quando:

1. A primeira fase está operacional
2. As luzes indicadoras de mudança de direção são ligadas para assinalar a mudança de faixa.

Quando é ativado o alerta de segundo nível, começa a piscar uma luz avisadora no espelho retrovisor lateral e faz-se ouvir um sinal de alarme.

Se mover o interruptor das luzes indicadoras de mudança de direção para a sua posição original, o alerta de segundo nível é desativado.

- O alerta de segundo nível pode ser desativado.

- Para ativar o alarme: no modo Definições do utilizador → Som, seleccione "BSD" no visor LCD.
- Para desativar o alarme: no modo Definições do utilizador → Som, cancele "BSD sound" no visor LCD.

**⚠ ATENÇÃO**

***A função de alarme ajuda a alertar o condutor. Desative esta função apenas se for mesmo necessário.***

### Sensor de deteção



OQL055049

Os sensores estão montados no lado de dentro do para-choques traseiro.

Para garantir o correto funcionamento do sistema, mantenha sempre o para-choques traseiro limpo.

### Mensagem de aviso



OQLE045247P

A mensagem destina-se a avisar o condutor de que o para-choques traseiro está coberto por substâncias estranhas ou que a zona envolvente está demasiado quente. A luz do interruptor e o sistema desligam-se automaticamente.

Retire as substâncias estranhas que cobrem o para-choques.

Depois de ter removido as substâncias estranhas, se conduzir 10 minutos aproximadamente, o sistema volta a funcionar normalmente.

Se o sistema não funcionar normalmente mesmo depois de ter procedido à remoção de quaisquer matérias estranhas, dirija-se a um concessionário Kia para que o sistema possa ser examinado.

É possível que a mensagem surja mesmo que não haja quaisquer substâncias estranhas no para-choques traseiro, por exemplo, se conduzir numa zona rural ou área aberta, como um deserto por exemplo, onde existem dados insuficientes para o sistema funcionar.

Esta mensagem também pode ser ativada em condições de chuva intensa ou devido aos salpicos da estrada.

Neste caso, o veículo dispensa serviço.

Verificar Sistema BSD



OQLE055111P

Se o sistema não funcionar corretamente, surge uma mensagem de aviso e a luz do interruptor apaga-se. O sistema desliga-se automaticamente.

Recomendamos que contacte um concessionário Kia para resolver o problema.

### Aviso de trânsito cruzado à retaguarda RCTA

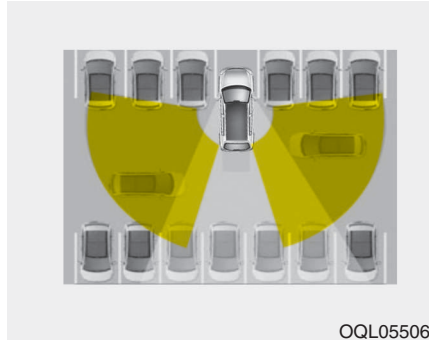

OQL055063

Quando o seu veículo se desloca para a retaguarda a partir da posição de estacionamento, o sensor deteta os veículos que se aproximam da esquerda ou da direita e transmite-lhe essas informações.

### Condições de operacionalidade



OQLE055166P

- Selecione RCTA (Aviso de trânsito cruzado à retaguarda) nas "Definições do utilizador" em "Assistência à condução" no combinado de instrumentos. O sistema fica ligado e em modo de espera para ser ativado.
- Selecione novamente RCTA, para desligar o sistema.
- Se o veículo for desligado e novamente ligado, o sistema RCTA retoma o estado em que se encontrava imediatamente antes do veículo ter sido desligado. Desligue o sistema RCTA se este não estiver a ser usado.

## Conduzir o veículo

- O sistema é ativado quando a velocidade de veículo é inferior a 10 km/h e com a alavanca das mudanças na posição R (Marcha atrás).
- O alcance de detecção do RCTA (aviso de trânsito cruzado à retaguarda) é de 0,5m~20m conforme a direção lateral. Se a velocidade do veículo se situar entre os 7 km/h~36 km/h, o veículo é detetado. No entanto, o alcance de detecção do sistema é diferente conforme as condições. Preste sempre atenção à zona envolvente do veículo.

### Tipo de aviso

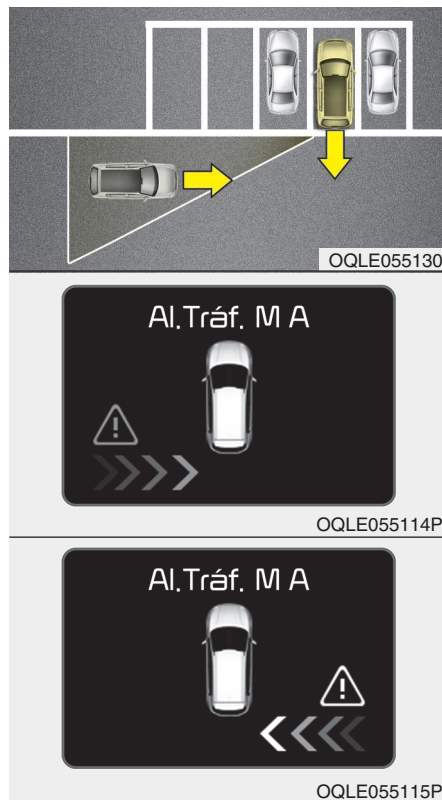

- Se os sensores detetarem a aproximação de um veículo, o sinal sonoro faz-se ouvir e a luz avisadora começa a piscar no espelho retrovisor exterior.
- Se o veículo detetado estiver fora do alcance de detecção, afaste-se na direção oposta ou avance lentamente para cancelar o aviso.
- O sistema pode não funcionar corretamente devido a outros fatores ou circunstâncias, por isso preste sempre atenção à área envolvente.
- \* Se o para-choques estiver bloqueado nos dois lados pela presença de uma barreira ou de outros veículos, a capacidade dos sensores do sistema pode ser afetada.



**⚠ AVISO**

- A luz avisadora montada na concha do espelho retrovisor lateral acende-se sempre que o sistema deteta a presença de um veículo à retaguarda.

Para evitar acidentes, não se limite a seguir apenas a luz avisadora, verifique sempre a zona envolvente do seu veículo.

- Conduza com cuidado mesmo que o seu automóvel esteja equipado com um sistema BSD (detecção de ponto cego). Não confie apenas no sistema e tome as devidas cautelas quando pretender mudar de faixa.

Nalgumas condições, o sistema pode não avisar o condutor, por isso preste sempre atenção ao meio envolvente durante a condução.

**⚠ ATENÇÃO**

- *O sistema pode não funcionar corretamente se o para-choques tiver sido substituído ou se tiver sido realizada uma reparação na zona próxima do sensor.*
- *A área de deteção difere de acordo com a largura da estrada. Se a estrada for estreita, o sistema consegue detetar outros veículos na segunda faixa ao lado.*
- *Pelo contrário, se a estrada for muito larga o sistema pode não detetar os veículos que circulam na outra faixa.*
- *O sistema pode desligar-se devido à existência de ondas eletromagnéticas potentes.*

**Condições de não operacionalidade**

A luz do espelho retrovisor lateral pode não avisar o condutor se:

- A caixa do espelho retrovisor lateral está danificada ou coberta de detritos.
- O vidro está coberto de detritos.
- Os vidros são fortemente fumados.

### Atenção do condutor

O condutor deve ter cuidado nas situações abaixo indicadas, porque o sistema pode não detetar a presença de outros veículos ou objetos em certas circunstâncias.

- O veículo circula numa estrada com curvas, ou através de um posto de portagem.
- O sensor está poluído pela chuva, neve, lama, etc.
- O para-choques traseiro, onde está localizado o sensor, está coberto ou bloqueado por algum elemento estranho como autocolantes, proteções do para-choques, suporte para bicicletas, etc.
- O para-choques traseiro está danificado, ou o sensor encontra-se fora da posição original de deteção.
- A altura do veículo diminui ou aumenta devido à carga transportada na porta da bagageira, a uma pressão incorreta dos pneus, etc.
- O veículo circula em condições de mau tempo, como queda intensa de chuva ou de neve.

(Continua)

(Continua)

- Existe um objeto fixo próximo do veículo, como uma barreira de proteção.
- Proximidade de um veículo de grandes dimensões, como um autocarro ou camião.
- Proximidade de uma moto ou bicicleta.
- Encontra-se na proximidade um reboque com plataforma.
- Se o veículo arrancar ao mesmo tempo do veículo ao lado e tiver acelerado.
- Quando o outro veículo passar muito depressa.
- Ao mudar de faixa.
- Ao subir ou descer uma estrada íngreme em que há uma variação da altura da faixa.
- Quando o outro veículo se aproxima até ficar muito perto.
- Se a temperatura na zona do para-choques for elevada.
- Se tiver sido instalado um reboque ou atrelado.

(Continua)

(Continua)

- Quando os sensores estão bloqueados por outros veículos, muros ou pilares de parques de estacionamento.
- Quando o veículo detetado recua, ao mesmo que o seu veículo também se desloca para trás.
- Se houver pequenos obstáculos como carros de compras ou carrinhos de bebé.
- Se o outro veículo for baixo, como no caso dos modelos desportivos.
- Quando há outros veículos perto do seu veículo.
- Quando o veículo da faixa ao lado se afasta e fica a duas faixas de distância OU quando o veículo a duas faixas de distância passa para a faixa ao lado da sua.

## FUNCIONAMENTO ECONÓMICO

A economia de combustível do veículo depende sobretudo do estilo da condução e de onde e quando se conduz.

Cada um destes factores inclui no número de quilómetros que consegue percorrer com um litro de combustível. Para conduzir o veículo da forma mais económica possível, siga as sugestões seguintes para poupar dinheiro em combustível e reparações:

- Conduza devagar e acelere moderadamente. Não faça arranques "a derrapar" ou mudanças com o pé a fundo no acelerador e mantenha uma velocidade de cruzeiro constante. Não acelere a fundo entre semáforos. Tente adaptar a sua velocidade à do tráfego circundante para evitar mudanças de velocidade desnecessárias. Sempre que possível, evite os engarrafamentos. Mantenha sempre uma distância segura em relação aos veículos da frente, para evitar travagens desnecessárias e reduzir também o desgaste dos travões.
- Conduza a uma velocidade moderada. Quanto mais depressa conduzir, mais combustível o automóvel consome. Conduzir a uma velocidade moderada, em especial em grandes vias, é uma das maneiras mais eficazes de diminuir o consumo de combustível.
- Não accione repetidamente o pedal dos travões ou da embraiagem. Pode aumentar o consumo de combustível e o desgaste do sistema de alimentação de combustível. Além disso, conduzir com o pé no pedal dos travões pode causar o sobreaquecimento destes, o que reduz a sua eficácia de travagem e pode ter consequências mais graves.
- Cuide bem dos seus pneus. Mantenha-os cheios com a pressão correcta. Uma pressão incorrecta, para mais ou para menos, resulta num desgaste desnecessário dos pneus. Verifique a pressão dos pneus pelo menos uma vez por mês.
- Certifique-se de que tem as rodas bem alinhadas. O seu alinhamento incorrecto pode resultar de batidas em passeios ou uma velocidade excessiva em pisos irregulares. O mau alinhamento das rodas provoca um desgaste mais rápido dos pneus e outros problemas, como um maior consumo de combustível.
- Mantenha o seu automóvel em bom estado. Para melhorar o consumo de combustível e reduzir os custos de manutenção, cumpra o calendário de manutenção apresentado no capítulo 8. Se conduzir o veículo em condições adversas, terá de fazer uma manutenção mais frequente (para mais informações, consulte o capítulo 8).
- Mantenha o veículo limpo. Para maximizar o tempo de vida útil do veículo, mantenha-o limpo e sem materiais corrosivos. É extremamente importante não deixar acumular lama, sujidade, gelo, etc., na parte inferior do automóvel. Este peso extra pode resultar num maior consumo de combustível e contribuir também para a corrosão.
- Viaje com atenção e cautela. Não transporte pesos desnecessários no seu veículo. O peso diminui a economia de combustível.
- Não deixe o motor trabalhar ao ralenti por mais tempo do que o necessário. Se estiver à espera dentro do veículo (sem ser no trânsito), desligue o motor e volte a ligá-lo apenas quando for para seguir viagem.

- Lembre-se que o seu veículo não necessita de um aquecimento prolongado. Após o arranque do motor, deixe-o trabalhar 10 a 20 segundos antes de introduzir uma velocidade. Contudo, em condições de tempo frio, deixe o motor aquecer por mais algum tempo.
- Não force nem exceda o limite de rotação do motor. O forçar do motor consiste conduzir demasiado devagar para a velocidade introduzida, o que faz com que o motor comece a falhar. Se isso acontecer, reduza para uma velocidade inferior. O excesso de rotação do motor corresponde a acelerá-lo para lá do limite de segurança. Isto pode ser evitado efectuando as mudanças nas velocidades recomendadas.
- Utilize o ar condicionado com moderação. O sistema do ar condicionado é alimentado pelo rendimento energético do motor, pelo que a economia de combustível é menor com o ar condicionado ligado.
- A abertura dos vidros a alta velocidade pode diminuir a economia de combustível.

- A economia de combustível diminui com o veículo sob ventos cruzados e de frente. Para compensar esta perda de economia, abrande quando conduzir nestas condições.

Manter um veículo em bom estado de funcionamento é importante tanto para a economia como para a segurança do veículo. Recomendamos que o sistema seja revisto num concessionário autorizado Kia.

**⚠ AVISO - Desligar o motor com o veículo em andamento**

**Nunca desligue o motor em descidas ou com o veículo em andamento. A direcção e os travões assistidos não funcionam devidamente com o motor desligado. Em vez disso, mantenha o motor ligado e reduza para uma velocidade adequada para travar com o motor. Além disso, desligar a ignição durante a condução pode activar o bloqueio do volante (se instalado) e causar a perda de controlo da direcção do veículo, com lesões graves ou fatais.**

## CONDIÇÕES DE CONDUÇÃO ESPECIAIS

### Condições de condução perigosas

Se deparar com condições de condução perigosas, tais como água, neve, gelo, lama, areia ou perigos semelhantes, siga estas sugestões:

- Conduza com cuidado e guarde uma distância extra para uma travagem de emergência.
- Evite travar ou comandar a direcção de forma brusca.
- Para travar com travões sem ABS, accione o pedal dos travões com um ligeiro movimento para cima e para baixo até o veículo parar.

#### AVISO - ABS

**Não accione repetidamente o pedal dos travões num veículo equipado com ABS.**

- Se ficar preso em neve, lama ou areia, introduza a 2ª. Acelere devagar para não fazer patinar as rodas motrizes.
- Nesta situação, para criar tracção, coloque areia, sal-gema, correntes ou outro material antideslizante sob as rodas motrizes.

 **AVISO - Reduções de caixa**  
**As reduções feitas com uma caixa automática e o veículo a circular em pisos escorregadios podem causar um acidente. Uma alteração súbita na velocidade dos pneus pode fazê-los derrapar. Tenha cuidado ao fazer reduções com o veículo sobre pisos escorregadios.**

### Baloçar o veículo

Se for necessário baloçar o veículo para o libertar de neve, areia ou lama, comece por rodar o volante para a direita ou para a esquerda para desimpedir a área à frente das rodas dianteiras. Depois alterne as mudanças entre 1 (Primeira) e R (Marcha atrás) nos veículos com caixa de velocidades manual ou R (Marcha atrás) e qualquer outra mudança para a frente nos veículos equipados com caixa de velocidades automática. Não force o motor e faça girar as rodas o menos possível. Se, após várias tentativas, o veículo continuar preso, mande-o puxar com um veículo de reboque para evitar o sobreaquecimento do motor e eventuais danos na caixa de velocidades.

#### ATENÇÃO

***O baloiço prolongado do veículo pode causar o sobreaquecimento do motor, danos ou avarias na caixa de velocidades e danos nos pneus.***

### **⚠ AVISO - Patinagem dos pneus**

Não faça derrapar as rodas, especialmente a velocidades superiores a 56 km/h. Se fizer girar as rodas a alta velocidade com o veículo parado, pode provocar o sobreaquecimento e rebentamento de um pneu e causar lesões nas pessoas presentes nas imediações.

### **\* INFORMAÇÃO**

Antes de baloiçar o veículo, desactive o sistema ESC.

### **⚠ AVISO**

Se ficar com o veículo preso em neve, lama, areia, etc., tente dar-lhe balanço e libertá-lo andando para a frente e para trás. Não tente fazê-lo se houver pessoas ou objectos perto do veículo. Ao tentar dar balanço ao veículo, este pode avançar ou recuar bruscamente ao libertar-se, causando lesões ou danos em pessoas ou objectos presentes nas imediações.

### **Viragens suaves**



Evite travar ou mudar de velocidade nas curvas, especialmente em estradas com o piso molhado. O ideal será contornar sempre as curvas com uma ligeira aceleração. Se seguir estas sugestões, o desgaste dos pneus será mínimo.

### Condução nocturna

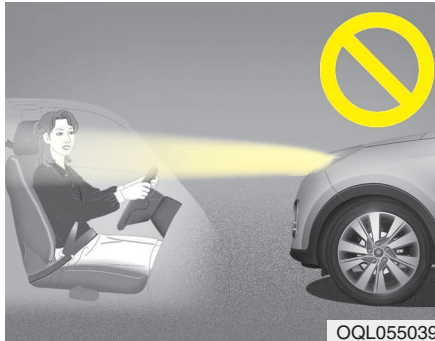

Devido ao maior grau de perigo da condução nocturna face à diurna, eis algumas dicas a reter:

- Abrace e mantenha uma maior distância entre o seu e os outros veículos, pois a visibilidade nocturna pode ser escassa, nomeadamente em locais com estradas sem iluminação.
- Regule os espelhos para reduzir o brilho vindo dos faróis dos outros veículos.

- Mantenha os faróis limpos e correctamente direccionados num veículo sem sistema de direccionamento automático dos faróis. Com faróis sujos ou mal direccionados, a visibilidade nocturna será muito menor.
- Evitar olhar directamente para os faróis dos veículos que vêm de frente. Pode ficar temporariamente encadeado e os seus olhos demorarão vários segundos a readaptarem-se ao escuro.

### Condução à chuva



A chuva e as estradas molhadas podem tornar a condução perigosa, em especial se o condutor não estiver preparado para lidar com um pavimento escorregadio. Eis algumas sugestões para conduzir à chuva:

- Uma precipitação intensa dificultará mais a visibilidade e aumentará a distância necessária para parar o veículo. Por isso, abrande.
- Mantenha o limpa pára-brisas em bom estado. Substitua-lhe as escovas se estas começarem a fazer riscas ou a falhar certas zonas do pára-brisas.

- Se não tiver os pneus em bom estado, uma paragem rápida num piso molhado pode fazer o veículo derrapar e até causar um acidente. Certifique-se de que tem os pneus em bom estado.
- Ligue os faróis para o seu veículo ser mais visível aos outros condutores.
- Atravessar demasiado depressa lagoas de água pode afectar os travões. Se tiver de atravessar lagoas de água, faça-o devagar.
- Se suspeitar que tem os travões molhados, aplique-os ligeiramente até voltarem a travar normalmente.

### Condução em zonas inundadas

Evite passar por zonas inundadas, excepto se tiver a certeza de que a altura da água não passa a parte inferior do cubo da roda. Atravesse a água devagar. Mantenha uma distância de paragem adequada, pois a eficácia dos travões pode estar afectada.

Depois de atravessar a água, seque os travões aplicando-os ligeira e repetidamente com o veículo a andar devagar.

### Condução fora de estrada

Conduza cuidadosamente em fora de estrada, pois o seu veículo pode ser danificado por raízes de árvores ou outros obstáculos. Familiarize-se com as condições de condução (fora de estrada em que vai circular antes de iniciar a condução).

### Condução a alta velocidade

#### Pneus

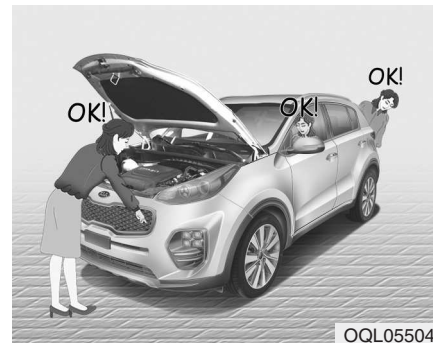

Regule a pressão de enchimento dos pneus de acordo com as especificações. Uma pressão demasiado baixa resulta no sobreaquecimento e em possíveis problemas nos pneus.

Evite utilizar pneus gastos ou danificados. Estes podem fazer reduzir a tracção ou ter problemas.

#### \* INFORMAÇÃO

Nunca ultrapasse a pressão de enchimento máxima indicada nos pneus.



**⚠ AVISO**

- O sub ou sobreenchimento dos pneus pode originar a má maneabilidade ou a perda de controlo do veículo e problemas inesperados nos travões, o que pode provocar acidentes, lesões e mesmo a morte de pessoas. Verifique sempre o enchimento dos pneus antes de conduzir. Para saber as pressões correctas dos pneus, consulte "Pneus e rodas", no capítulo 8.
- É perigoso conduzir com pneus com pouco ou nenhum rasto. A utilização de pneus gastos pode provocar a perda de controlo do veículo, colisões, lesões e mesmo a morte de pessoas. Substitua-os logo que possível e nunca conduza com pneus gastos. Inspeccione sempre o rasto dos pneus antes de conduzir. Para obter mais informações e saber os limites do rasto, consulte "Pneus e rodas", no capítulo 8.

***Combustível, líquido de refrigeração do motor e óleo do motor***

O andamento a alta velocidade consome mais combustível do que a condução no meio urbano. Não se esqueça de verificar os níveis do líquido de refrigeração e óleo do motor.

***Correia de transmissão***

Uma correia de transmissão lassa ou danificada pode causar o sobreaquecimento do motor.

### CONDUÇÃO NO INVERNO

As condições climatéricas mais agrestes do Inverno podem resultar num maior desgaste e noutros problemas. Para minimizar os problemas da condução no Inverno, siga as seguintes sugestões:

#### **Piso com neve ou gelo**

Para conduzir o veículo sobre neve alta, poderá ter de utilizar pneus de neve ou de instalar correntes nos pneus. Se tiver de utilizar pneus de neve, escolha pneus de tamanho e tipo equivalentes aos dos pneus do equipamento de origem. Caso contrário, pode comprometer a segurança e a maneabilidade do seu veículo. Além disso, a condução a alta velocidade, as acelerações rápidas, as travagens bruscas e as viragens acentuadas são práticas potencialmente muito perigosas.

Para desacelerar, trave ao máximo com o motor. As travagens bruscas em estradas com neve ou gelo podem dar origem a derrapagens. Mantenha sempre uma distância de segurança suficiente entre o seu veículo e o que segue à sua frente. Aplique também os travões com cuidado. Convém referir que a instalação de correntes nos pneus permite explorar mais força motriz, mas não impede as derrapagens.

#### **\* INFORMAÇÃO**

As correntes para pneus não são legais em todos os Estados. Informe-se as leis em vigor antes de instalar as correntes.

#### ***Pneus de neve***

Se colocar pneus de neve no seu veículo, certifique-se de que se trata de pneus radiais com o mesmo tamanho e capacidade de carga dos pneus de origem. Coloque pneus de neve nas quatro rodas para equilibrar a maneabilidade do veículo em quaisquer condições climatéricas. Lembre-se que a tracção permitida pelos pneus de neve em estradas secas poderá não ser tão elevada como a dos pneus do equipamento de origem do veículo. Conduza com cuidado mesmo que as estradas se apresentem livres de neve e gelo. Para se informar sobre a velocidade máxima recomendada, contacte o concessionário que lhe forneceu os pneus.

#### **AVISO - Tamanho dos pneus de neve**

**Os pneus de neve devem ser de tamanho e tipo equivalentes aos dos pneus de série do veículo. Caso contrário, pode comprometer a segurança e a maneabilidade do seu veículo.**

*Não instale pneus com pernos sem se informar primeiro da existência ou não de regulamentos municipais ou nacionais que restrinjam a sua utilização.*

### **Correntes para pneus**



OQL055046

Dada a menor espessura das faixas laterais dos pneus radiais, estes podem danificar-se com a instalação de certos tipos de correntes para a neve. Assim, recomenda-se a utilização de pneus de neve em vez de correntes. Não coloque correntes nos pneus de veículos equipados com rodas de alumínio, pois as correntes podem danificar as rodas. Se tiver de utilizar correntes, utilize correntes de arame com uma espessura inferior a 15 mm. A colocação de correntes incorrectas pode causar danos no veículo que não serão cobertos pela garantia do fabricante.

Quando usar correntes de neve, instale-as apenas nos pneus da frente.

### ATENÇÃO

- *Certifique-se de que as correntes para a neve são do tamanho e do tipo adequados para os seus pneus. A colocação de correntes incorrectas pode causar danos na carroçaria e na suspensão do veículo que não serão cobertos pela garantia do fabricante. De igual modo, os ganchos de fixação das correntes podem danificar-se em contacto com os componentes do veículo, fazendo com que as correntes fiquem lassas no pneu. Certifique-se de que instala correntes certificadas SAE classe "S".*
- *Inspeccione sempre a instalação das correntes para verificar o seu ajustamento seguro aos pneus depois de percorrer aproximadamente 0,5 a 1 km. Se elas estiverem lassas, volte a apertar ou a colocar as correntes.*

### Instalação das correntes

Para instalar as correntes, siga as instruções do fabricante e coloque-as o mais justo possível aos pneus. Conduza devagar com correntes instaladas. Se ouvir as correntes a tocarem na carroçaria ou no chassis, pare o veículo e aperte-as. Se continuar a ouvir o mesmo ruído, abraque até ele parar. Assim que entrar em estradas sem neve nem gelo, retire as correntes.

### AVISO - Colocação das correntes

Para colocar as correntes, estacione o veículo num local plano e afastado do trânsito. Acenda as luzes de sinalização de perigo e coloque o triângulo de pré-sinalização de perigo atrás do veículo. Antes de instalar as correntes, coloque sempre a caixa do veículo na posição "P" (Estacionamento), engate o travão de estacionamento e desligue o motor.

### AVISO - Correntes para pneus

- *A utilização de correntes pode prejudicar a maneabilidade do veículo.*
- *Não ultrapasse os 30 km/h ou o limite de velocidade recomendado pelo fabricante das correntes, consoante for o mais baixo.*
- *Conduza com cuidado e evite as irregularidades, buracos, viragens acentuadas e outros perigos da estrada passíveis de fazer saltar o veículo.*
- *Evite as curvas acentuadas ou travagens passíveis de bloquear as rodas.*

### ATENÇÃO

- *A utilização de correntes com o tamanho incorrecto ou mal colocadas pode danificar as maxilas dos travões, a suspensão, a carroçaria e as rodas do veículo.*
- *Pare de conduzir e volte a apertar as correntes sempre que as ouvir bater no veículo.*

**Utilize líquido de refrigeração de etilenoglicol de alta qualidade**

O seu veículo tem líquido de refrigeração de etilenoglicol de alta qualidade no sistema de refrigeração. É o único tipo de líquido de refrigeração a utilizar, visto que previne a corrosão do sistema de refrigeração, lubrifica a bomba de água e impede a congelação. Substitua ou reabasteça o depósito do líquido de refrigeração de acordo com o calendário de manutenção indicado no capítulo 8. Antes do Inverno, teste o líquido de refrigeração para garantir que o ponto de congelação é suficiente para as temperaturas previstas para o Inverno.

**Inspeccione a bateria e os cabos**

O Inverno exige um pouco mais do sistema da bateria. Inspeccione a bateria e os cabos tal como se indica no capítulo 8. Recomendamos mandar verificar o sistema num concessionário autorizado Kia.

**Mude para "óleo de Inverno " se necessário**

Em certos climas, recomenda-se a utilização de um "óleo de Inverno" de menor viscosidade durante a estação fria. Para ler as recomendações, consulte o capítulo 9. Se não tiver certeza do tipo de óleo que deve utilizar, recomendamos consultar um concessionário autorizado Kia.

**Inspeccione as velas e o sistema de ignição**

Inspeccione as velas de ignição como se indica no capítulo 8 e substitua-as se necessário. Inspeccione também as cablagens e os componentes do sistema de ignição para se certificar de que não apresentam fissuras, desgaste ou danos de qualquer espécie.

**Impedir a congelação das fechaduras**

Para impedir a congelação das fechaduras, deite-lhes um líquido descongelante aprovado ou glicerina na abertura da chave. Se tiver uma fechadura coberta de gelo, deite-lhe um líquido descongelante aprovado para remover o gelo. Se a fechadura estiver congelada por dentro, poderá ter de descongelá-la com uma chave aquecida. Pegue na chave quente com cuidado para não se queimar.

**Utilize um anticongelante aprovado no líquido do limpa-pára-brisas**

Para impedir a congelação da água do sistema do limpa pára-brisas, deite-lhe uma solução anticongelante aprovada seguindo as instruções do recipiente. O anticongelante para o líquido do limpa pára-brisas está disponível num Reparador Autorizado Kia e na maioria dos postos de venda de peças automóveis. Não utilize líquido de refrigeração do motor ou outros tipos de anticongelante. Pode danificar o acabamento da pintura.

### **Não deixe o travão de estacionamento congelar**

Em certas condições climatéricas, o travão de estacionamento pode congelar quando engatado. Isto é mais fácil de acontecer se houver uma acumulação de neve ou gelo à volta ou perto dos travões traseiros ou se os travões estiverem molhados. Se houver o risco do travão de estacionamento congelar, engate-o apenas temporariamente enquanto coloca a alavanca da caixa de velocidades na posição P (caixa automática) ou em 1ª ou marcha-atrás (caixa manual) e bloqueie as rodas traseiras para o automóvel não descair. Depois, desengate o travão de estacionamento.

### **Não permita a acumulação de gelo e neve na parte inferior do veículo**

Em certas condições climatéricas, a neve e o gelo podem acumular-se sob os guarda-lamas e interferir com a direcção. Se conduzir sob condições climatéricas de Inverno em que isto possa acontecer, inspeccione periodicamente a parte inferior do veículo para se certificar de que o movimento das rodas dianteiras e dos componentes da direcção não está a ser obstruído.

### **Equipamento de emergência**

Dependendo da severidade do clima no local ou país em que circula com o veículo, transporte sempre consigo equipamento de emergência apropriado, como correntes para pneus, cabos ou correntes de reboque, lanterna, foguetes luminosos de emergência, areia, uma pá, cabos de corrente, um raspador de gelo para os vidros, luvas, vestuário adequado, fato-macaco, um cobertor, etc.

## REBOQUE DO ATRELADO

Se estiver a pensar rebocar o automóvel, informe-se primeiro junto da Direcção-Geral de Viação sobre as normas legais em vigor.

As diferentes leis estipulam vários requisitos para rebocar atrelados, automóveis ou outros tipos de veículos ou aparelhos. Recomendamos ligar para um concessionário autorizado Kia.

### AVISO - Rebocar um atrelado

Se não utilizar o equipamento correcto e/ou conduzir de forma descuidada, pode perder o controlo do veículo ao rebocar um atrelado. Por exemplo, se o atrelado tiver peso a mais, os travões podem não actuar devidamente, ou não actuar de todo, pelo que você e os seus passageiros podem sofrer lesões graves ou fatais. Reboque o atrelado apenas quando tiver a certeza de ter seguido os passos indicados nesta secção.

### AVISO - Limites de peso

Antes de rebocar, certifique-se de que o peso total do atrelado, GCW (o peso bruto do conjunto veículo-atrelado), GVW (o peso bruto do veículo), GAW (o peso bruto sobre o eixo e a carga sob) o eixo do atrelado estão todos dentro dos limites.

### \* INFORMAÇÃO - Para a Europa

- A carga máxima tecnicamente admissível no(s) eixo(s) traseiro(s) pode ser excedida no máximo em 15 % e a massa máxima em carga tecnicamente admissível do veículo pode ser excedida no máximo em 10 % ou 100 kg, conforme o valor que for mais baixo. Neste caso, não ultrapasse 100 km/h para o veículo da categoria M1 ou 80 km/h para o veículo da categoria N1.
- Quando efetuar o reboque, a carga adicional exercida sobre o dispositivo de acoplamento do reboque pode fazer exceder os valores de carga máxima sobre a roda traseira, mas nunca superior a 15 %. Num caso semelhante nunca exceder os 100 km/h, e a pressão da pneu traseiro deve registar pelo menos 20 kPa (0,2 bar) sobre a pressão do pneu de acordo com o recomendado para uma utilização normal (entre outras, sem o reboque atrelado).

### **ATENÇÃO**

***Rebocar um atrelado de forma incorrecta pode danificar o veículo e resultar em reparações caras e não cobertas pela garantia. Para rebocar correctamente um atrelado, siga as recomendações desta secção.***

O seu veículo pode rebocar um atrelado. Para saber a capacidade de reboque do seu veículo, leia "Peso do atrelado", mais à frente nesta secção.

Lembre-se que rebocar um atrelado é diferente de conduzir o veículo sem atrelado. O reboque de um atrelado implica alterações ao nível da maneabilidade, da durabilidade e da economia de combustível. O reboque de um atrelado tranquilo e em segurança exige a utilização adequada de equipamento correcto.

Esta secção dá conta de muitas sugestões e regras de segurança de eficácia mais que comprovada. Muitas delas são importantes para a segurança do condutor e dos passageiros. Leia atentamente esta secção antes de puxar um atrelado.

Os componentes que puxam a carga - motor, caixa de velocidades, conjuntos das rodas e pneus - são sujeitos a um maior esforço em relação à carga do peso extra do atrelado. O motor é obrigado a trabalhar em regimes mais elevados e sob cargas superiores. Este peso adicional gera mais aquecimento. O atrelado aumenta também de forma considerável a resistência ao vento, agravando o esforço necessário para puxar a carga.



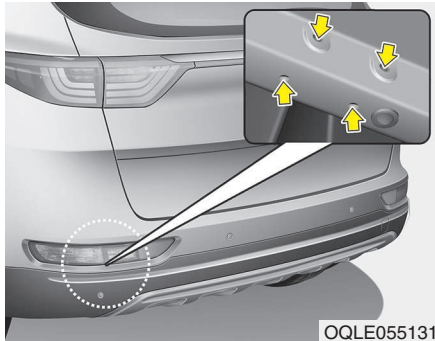

### \* INFORMAÇÃO - Localização do ponto de montagem para o reboque

Os orifícios destinados à montagem da estrutura para reboque estão localizados de cada lado da parte inferior da carroçaria por trás dos pneus traseiros.

### Barras de reboque

Importa ter o equipamento de engate correcto. Ventos laterais, grandes camiões em circulação e estradas de piso irregular são algumas das razões que tornam necessário escolher a barra de reboque correcta. Eis algumas regras a cumprir:

- Necessita de fazer orifícios na carroçaria do seu veículo para instalar uma barra de reboque? Se for o caso, lembre-se de vedar os orifícios quando retirar a barra de reboque.
- Se não vedar os buracos abertos, pode entrar no veículo o gás mortal monóxido de carbono (CO) do seu escape, bem como sujidade e água.
- Os pára-choques do veículo não se destinam a suportar engates. Não instale engates de aluguer ou de outro tipo no pára-choques. Utilize apenas um engate de instalação no quadro que não tenha de ficar fixo no pára-choques.
- Os acessórios de reboque Kia estão disponíveis num concessionário autorizado Kia.

### Correntes de segurança

Coloque sempre correntes entre o seu veículo e o atrelado. Atravesse as correntes sob o eixo do atrelado, de maneira a que o gancho de engate não caia na estrada caso se solte do engate. O fabricante da barra de reboque ou do atrelado pode fornecer instruções sobre a utilização de correntes de segurança. Siga as recomendações do fabricante para colocar as correntes de segurança. Deixe sempre folga suficiente para poder virar com o atrelado. Nunca deixe as correntes arrastarem-se no chão.

### Travões do atrelado

Se o seu atrelado estiver equipado com um sistema de travagem, certifique-se de que cumpre as normas em vigor no seu país, está devidamente instalado e funciona correctamente.

Se o atrelado pesar mais do que o peso máximo do atrelado sem travões, precisa de ter os seus próprios travões, que terão de ser adequados. Para instalá-los, afiná-los e mantê-los correctamente, leia e siga as instruções relativas aos travões do atrelado.

- Não bata no sistema de travagem do veículo.



#### **AVISO - Travões do atrelado**

**Não utilize um atrelado com travões próprios, excepto se tiver a certeza absoluta de que o sistema de travagem do atrelado ficou bem instalado. Este trabalho não é para amadores. Dirija-se a uma oficina competente e com experiência em atrelados para mandar instalar o sistema de travagem no.**

### Conduzir com um atrelado

O reboque de um atrelado requer alguma experiência. Antes de se fazer à estrada, conheça bem o seu atrelado. Familiarize-se com a forma de manobrar e travar o veículo com o peso adicional do atrelado. E lembre-se sempre que o conjunto veículo-atrelado que está a conduzir é mais longo e menos reactivo do que o veículo por si só.

Antes de arrancar, verifique a barra de reboque e a plataforma do atrelado, as correntes de segurança, o(s) conector(es) eléctrico(s), as luzes, os pneus e o posicionamento dos espelhos. Se o atrelado tiver travões eléctricos, ponha o veículo e o atrelado em andamento e aplique manualmente o controlador dos travões do atrelado para se certificar do funcionamento dos travões. Ao mesmo tempo, isto permite-lhe verificar a ligação eléctrica.

Durante a viagem, vá olhando para o atrelado para se certificar de que a carga vai segura, bem como do funcionamento das luzes e dos travões do atrelado.

### *Distância de segurança*

Mantenha pelo menos o dobro da distância que manteria se conduísse o veículo sem atrelado. Isto pode ajudar a evitar situações que exijam uma travagem a fundo e viragens bruscas.

### *Ultrapassagem*

O reboque de um atrelado exige um maior tempo e distância de ultrapassagem. Devido ao maior comprimento do conjunto veículo-atrelado, terá de ir um pouco mais à frente na ultrapassagem antes de voltar à sua faixa.

Dado o peso do motor, o veículo pode precisar mais tempo para ultrapassar uma zona montanhosa do que num piso plano.

### ***Marcha-atrás***

Segure a parte inferior do volante com uma mão. Depois, desloque o atrelado para a esquerda e mova a mão também para a esquerda. Para deslocar o atrelado para a direita, mova a mão para a direita. Recue sempre devagar e, se possível, com alguém a orientar-lhe a marcha-atrás.

### ***Inversão de marcha***

Quando fizer inversão de marcha com um reboque, faça curvas mais largas do que normalmente. Proceder deste modo evita que o seu reboque vá contra árvores, lancis, passeios ou outros objectos colocados perto do canteiro da estrada. Evitar manobras bruscas e súbitas. Sinalizar antes de virar ou de verificarem-se alterações da faixa de rodagem.

### ***Indicadores de mudança de direcção com o atrelado***

Para rebocar um atrelado, o seu veículo tem de ter indicadores de mudança de direcção diferentes e mais ligações eléctricas. As setas verdes do painel de instrumentos piscam sempre que sinalizar uma viragem ou mudança de faixa. Se estiverem devidamente ligadas, as luzes do atrelado piscam também para avisar os outros condutores da sua viragem, mudança de faixa ou paragem.

Com um atrelado a reboque, as setas verdes do painel de instrumentos piscam a sinalizar as viragens, mesmo que as lâmpadas do atrelado estejam queimadas. Isso leva-o a pensar que os condutores que seguem atrás de si estão a ver a sua sinalização, quando não estão.

Importa verificar de vez em quando as lâmpadas do atrelado, para se certificar de que continuam a funcionar. De igual modo, tem de verificar as luzes sempre que ligar os fios.

Não ligue o sistema de iluminação de um atrelado directamente ao sistema de iluminação do seu veículo. Utilize apenas cablagem aprovada para o atrelado.

Para instalar as ligações eléctricas, dirija-se a um Reparador Autorizado Kia.



#### **AVISO**

**Se não utilizar cablagem aprovada para o atrelado, pode danificar o sistema eléctrico do veículo ou sofrer lesões corporais.**

### **Conduzir em subidas e descidas**

Abrande e reduza para uma velocidade inferior antes de percorrer uma descida longa ou íngreme. Se não reduzir, poderá ter de aplicar excessivamente os travões, que poderão assim aquecer e perder eficácia de travagem.

Numa subida longa, reduza e abrande para cerca de 70 km/h para diminuir a possibilidade de sobreaquecimento do motor e da caixa de velocidades.

Se o atrelado pesar mais do que o peso máximo do atrelado sem travões e o seu veículo tiver uma caixa automática, conduza na posição "D" (Condução) para rebocar um atrelado.

Neste caso, a condução do veículo na posição "D" (Condução) minimiza o aquecimento e prolonga a vida da caixa de velocidades.

### **ATENÇÃO**

- ***Ao rebocar um atrelado em locais inclinados (mais de 6% de inclinação), preste muita atenção ao indicador de temperatura do líquido de refrigeração do motor para impedir o sobreaquecimento do motor.***

***Se o ponteiro do indicador de temperatura se deslocar no mostrador para "130/H" (QUENTE), encoste e pare em segurança logo que for possível e deixe o motor trabalhar ao ralenti até arrefecer. Depois do motor ter arrefecido o suficiente, pode retomar a viagem.***

- ***Determine a velocidade da condução em função do peso do atrelado e da inclinação da subida para diminuir a possibilidade de sobreaquecimento do motor e da caixa de velocidades.***

### **Estacionar em encostas**

Estacionar em locais inclinados Na maioria dos casos, se tiver um atrelado a reboque no seu veículo, não o estacione num local inclinado. Se o conjunto veículo/atrelado se soltar, pode provocar lesões graves ou fatais nas pessoas.

### **AVISO - Estacionar num local inclinado**

**Estacionar o seu veículo numa colina com o reboque preso pode causar ferimentos graves ou mesmo a morte, caso o reboque se solte ou os travões parem de funcionar.**

**Não use o pedal do acelerador para segurar o veículo numa subida.**

Se, no entanto, tiver mesmo de estacionar o atrelado num local inclinado, faça o seguinte:

1. Posicione o veículo no lugar de estacionamento. Rode o volante na direcção do passeio (para a direita se o veículo estiver virado para baixo, para a esquerda se estiver virado para cima).
2. Se o veículo tiver uma caixa de velocidades manual, coloque-o em ponto-morto. Se tiver antes uma caixa de velocidades automática, coloque-o na posição “P” (Estacionar).
3. Engate o travão de estacionamento e desligue o motor do veículo.
4. Coloque calços debaixo das rodas do atrelado no lado descendente das mesmas.
5. Ligue o motor do veículo, aplique os travões, introduza o ponto-morto, desengate o travão de estacionamento e, lentamente, solte os travões até os calços do atrelado absorverem a carga.

6. Volte a aplicar os travões, reengate o travão de estacionamento e introduza a marcha-atrás (veículo com caixa manual) ou a posição “P” (Estacionar) (veículo com caixa automática).
7. Desligue o motor do veículo e solte os travões do veículo, sem desengatar o travão de estacionamento.



**AVISO - Travão de estacionamento**

**Pode ser perigoso sair do veículo sem ter o travão de estacionamento bem engatado.**

**Se deixar o motor a trabalhar, o veículo pode mover-se de repente, causando lesões graves ou fatais em pessoas.**

**Sair do veículo estacionado numa encosta**

1. Com a caixa de velocidades manual em ponto morto ou a caixa de velocidades automática em P (Parqueamento), carregue no travão e mantenha a pressão sobre o pedal enquanto:
  - Ligue o motor;
  - Engate o veículo na caixa de velocidades;
  - Desengate o travão de estacionamento.
2. Retire o pé devagar do pedal dos travões.
3. Conduza devagar até o atrelado sair dos calços.
4. Pare e mande alguém recolher e guardar os calços.

### Manutenção devido ao reboque de um atrelado

Se puxar regularmente um atrelado, o seu veículo precisará de uma assistência técnica mais frequente. Importa prestar atenção a aspectos como o óleo do motor, o óleo da caixa automática, o lubrificante dos eixos e o líquido do sistema de refrigeração. O estado dos travões deve também ser inspeccionado com frequência. Cada um destes aspectos está incluído neste manual. Para encontrá-los, consulte o Índice remissivo. Se tiver de rebocar um atrelado, será boa ideia ler estas secções antes de iniciar a viagem.

Não se esqueça também de fazer a manutenção do atrelado e do respectivo engate. Cumpra o calendário de manutenção fornecido com o atrelado e inspeccione-o periodicamente. De preferência, efectue a inspecção antes de iniciar um dia de viagem. Mais importante ainda, as porcas e os parafusos do engate têm de estar bem apertados.

### ATENÇÃO

- ***Devido à maior carga decorrente do reboque do atrelado, pode-se dar um sobreaquecimento em dias quentes ou nas subidas. Se o indicador do líquido de refrigeração indicar um sobreaquecimento, desligue o ar condicionado e pare o veículo num local seguro para deixar arrefecer o motor.***
- ***Se rebocar um atrelado, inspeccione o óleo da caixa de velocidades com mais frequência.***
- ***Se o seu veículo não estiver equipado com ar condicionado, instale uma ventoinha de condensador para melhorar o desempenho do motor quando rebocar um atrelado.***

### Se decidir rebocar um atrelado

Eis algumas sugestões importantes para rebocar um atrelado:

- Considere utilizar um controlo de oscilação da carroçaria. Pode aconselhar-se sobre o controlo das oscilações laterais junto de um técnico especializado em barras de reboque.
- Não efectue reboques durante os primeiros 2000 km de circulação do seu automóvel, para permitir uma rodagem correcta do motor. Caso contrário, pode danificar seriamente o motor ou a caixa de velocidades.
- Para utilizar um reboque, recomendamos consultar um concessionário autorizado Kia para saber quais os requisitos necessários disponíveis, tal como o kit de reboque, etc.
- Conduza sempre o veículo a uma velocidade moderada (menos de 100 km/h).
- Numa subida longa, não ultrapasse os 70 km/h ou o limite de velocidade de reboque estipulado, consoante o que for inferior.
- As considerações importantes têm a ver com o peso:

**Para a Europa**

Artigo		Motor a gasolina				
		2,0 MPI				2,4 GDI
		2WD		AWD		AWD
		M/T	A/T	M/T	A/T	A/T
Peso máximo do atrelado kg (lbs)	Sem sistema de travagem	750 kg (1653 lbs)	750 kg (1653 lbs)	750 kg (1653 lbs)	750 kg (1653 lbs)	750 kg (1653 lbs)
	Com sistema de travagem	1900 kg (4189 lbs)	1600 kg (3527 lbs)	1900 kg (4189 lbs)	1600 kg (3527 lbs)	1500 kg (3307 lbs)
Carga vertical estática máxima permitida sobre o dispositivo de engate kg (lbs)		100 kg (220 lbs)	100 kg (220 lbs)	100 kg (220 lbs)	100 kg (220 lbs)	100 kg (220 lbs)

Artigo		Motor diesel			
		2,0 TCI			
		2WD		AWD	
		M/T	A/T	M/T	A/T
Peso máximo do atrelado kg (lbs)	Sem sistema de travagem	750 kg (1653 lbs)	750 kg (1653 lbs)	750 kg (1653 lbs)	750 kg (1653 lbs)
	Com sistema de travagem	2200 kg (4850 lbs)	1900 kg (4189 lbs)	2200 kg (4850 lbs)	1900 kg (4189 lbs)
Carga vertical estática máxima permitida sobre o dispositivo de engate kg (lbs)		100 kg (220 lbs)	100 kg (220 lbs)	100 kg (220 lbs)	100 kg (220 lbs)

M/T : Transmissão manual  
A/T : Transmissão automática

### Peso do atrelado

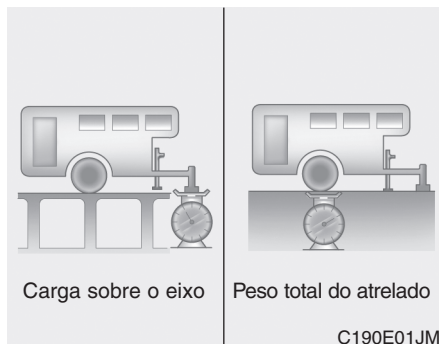

Qual é o peso-limite de segurança de um atrelado? O atrelado nunca deve pesar mais do que o peso máximo do atrelado com travões. Mas mesmo esse peso pode ser excessivo. Depende de como pretende utilizar o atrelado. Por exemplo, a velocidade, a altitude, as inclinações da estrada, a temperatura exterior e a frequência com que o veículo reboca um atrelado são todos factores importantes. O peso ideal do atrelado pode também depender de qualquer equipamento especial que tenha no veículo.

### Peso do eixo do atrelado

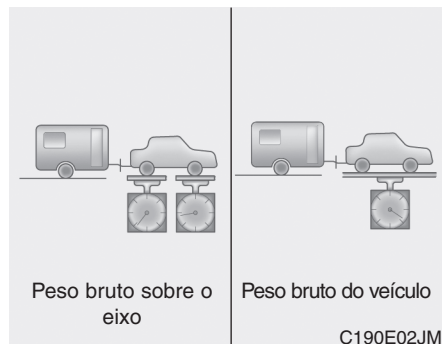

A carga sobre o eixo de um atrelado é um peso importante, dado que afecta o peso bruto total do veículo. Este peso inclui a tara do veículo, a carga transportada e os ocupantes que viajam no veículo. Se rebocar um atrelado, terá de lhe somar a carga sobre o eixo, pois o veículo irá também transportar esse peso.

A barra de ligação do atrelado deve pesar no máximo 10% do peso do atrelado em carga máxima, dentro dos limites da carga máxima permitida sobre a barra de ligação.

Depois de carregar o atrelado, pese o atrelado e o eixo separadamente, para verificar se os pesos estão correctos. Se não estiverem, poderá corrigi-los distribuindo melhor alguns objectos no atrelado.



**⚠ AVISO - Atrelado**

- Nunca carregue um atrelado colocando mais peso atrás do que à frente. A frente do atrelado deve acomodar cerca de 60 % da carga total do atrelado e a traseira aproximadamente 40 %.
- Nunca ultrapasse os limites de peso máximos do atrelado ou do equipamento de reboque do atrelado. A colocação incorrecta da carga pode resultar em danos no veículo e/ou lesões graves em pessoas. Verifique os pesos e a carga numa balança comercial ou num centro da brigada de trânsito equipado com balanças.
- Um atrelado mal carregado pode causar a perda de controlo do veículo.

**\* INFORMAÇÃO**

À medida que a altitude aumenta, o desempenho do motor diminui. A partir dos 1000 m de altitude acima do nível do mar e por cada 1000 m a partir desse nível, deve-se deduzir 10 % do peso do conjunto veículo+atrelado (peso do atrelado + peso bruto do veículo).

### PESO DO VEÍCULO

Esta secção contém instruções para carregar correctamente o seu veículo e/ou atrelado e manter o peso do veículo carregado dentro da sua capacidade de carga, com ou sem atrelado. O carregamento correcto do veículo permitirá explorar ao máximo a performance do mesmo. Antes de carregar o veículo, familiarize-se com os termos seguintes, para determinar as categorias de peso do veículo, com ou sem atrelado, com base nas especificações do veículo e na etiqueta que indica as capacidades de peso:

#### Tara básica

Consiste no peso do veículo incluindo um depósito de combustível cheio e todo o equipamento de série. Não inclui passageiros, carga ou equipamento opcional.

#### Tara do veículo

Corresponde ao peso do seu novo veículo quando o foi buscar ao concessionário, mais qualquer equipamento acessório.

#### Peso da carga

Este valor inclui todo o peso acrescentado à tara básica, incluindo carga e equipamento opcional.

#### Peso bruto sobre eixo

É o peso total colocado sobre cada eixo (o dianteiro e o traseiro), incluindo a tara do veículo e toda a carga útil.

#### Capacidade de peso bruto sobre o eixo

É o peso máximo permitido por cada eixo (o dianteiro ou o traseiro). Os valores são indicados na etiqueta das capacidades de peso.

A carga total sobre cada eixo não pode exceder a capacidade do peso bruto sobre o mesmo.

#### Peso bruto do veículo

Consiste na tara básica, mais o peso da carga real e os passageiros.

#### Capacidade de peso bruto do veículo

Esta é o peso máximo permitido do veículo em carga máxima (incluindo todos os opcionais, equipamento, passageiros e carga). A massa máxima admissível é indicada na etiqueta de certificação.

#### Excesso de carga



#### **AVISO - Peso do veículo**

**A categoria de peso bruto sobre o eixo e a categoria do peso bruto do veículo são indicadas na etiqueta do fabricante colocada na porta do condutor (ou do passageiro da frente). A ultrapassagem destas capacidades pode causar um acidente ou danificar o veículo. Pode calcular o peso da carga pesando os objectos (e as pessoas) antes da sua colocação ou entrada no veículo. Tenha atenção para não sobrecarregar o veículo.**

# O que fazer em caso de emergência

Aviso na estrada .....	7-2
• Luzes de sinalização de perigo .....	7-2
<b>Em caso de emergência durante a condução.....</b>	<b>7-3</b>
• Se o motor for abaixo num cruzamento ou numa passagem de nível .....	7-3
• Pneu vazio durante a condução.....	7-3
• Se o motor for abaixo durante a condução.....	7-3
<b>Se o motor não arrancar .....</b>	<b>7-4</b>
• Se o motor não pegar ou pegar devagar .....	7-4
• Se o motor rodar normalmente mas não arrancar ..	7-4
<b>Arranque de emergência.....</b>	<b>7-5</b>
• Arranque com cabos de corrente.....	7-5
• Arranque por empurrão.....	7-7
<b>Sobreaquecimento do motor .....</b>	<b>7-8</b>
<b>Sistema de monitorização da pressão dos pneus (TPMS) .....</b>	<b>7-9</b>
• Verifique a pressão dos pneus .....	7-9
• Indicador de baixa pressão dos pneus.....	7-11
• Indicador de posição de baixa pressão dos pneus ..	7-11
• Indicador de avaria do sistema TPMS (Sistema de monitorização da pressão dos pneus).....	7-13
• Trocar um pneu com TPMS.....	7-14

<b>Pneu vazio (com pneu sobresselente) .....</b>	<b>7-17</b>
• Macaco e ferramentas.....	7-17
• Retirar e arrumar o pneu sobresselente .....	7-18
• Trocar pneus .....	7-19
• Etiqueta no macado.....	7-26
• Declaração CE de conformidade para o macaco...	7-27
<b>Reboque.....</b>	<b>7-28</b>
• Serviço de reboque .....	7-28
• Gancho de reboque removível .....	7-29
• Reboque de emergência .....	7-30

### AVISO NA ESTRADA

#### Luzes de sinalização de perigo

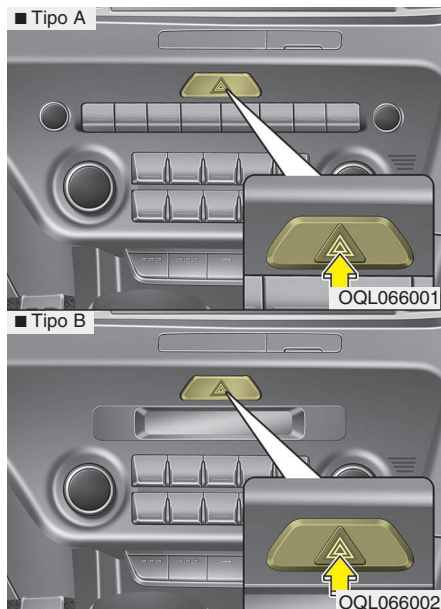

As luzes de sinalização de perigo servem de aviso para os outros condutores terem bastante cuidado ao aproximar-se, ultrapassar ou passar pelo seu veículo.

Utilize-as sempre que tiver de efectuar reparações de emergência ou parar na berma de uma via.

Carregue no interruptor das luzes de sinalização de perigo com o interruptor da ignição em qualquer posição. O interruptor das luzes de sinalização de perigo situa-se no centro do painel da consola central. As luzes dos indicadores de mudança de direcção piscam todos ao mesmo tempo.

- As luzes de sinalização de perigo piscam com o motor do veículo ligado ou desligado.
- Os indicadores de mudança de direcção não funcionam com as luzes de sinalização de perigo a piscar.
- Tenha cuidado se utilizar as luzes de sinalização de perigo com o veículo a ser rebocado.

## EM CASO DE EMERGÊNCIA DURANTE A CONDUÇÃO

### Se o motor for abaixo num cruzamento ou numa passagem de nível

- Se o motor for abaixo num cruzamento ou numa passagem de nível, coloque a alavanca das mudanças na posição 'N' (ponto-morto) e empurre o veículo até um local seguro.
- Se o seu veículo tiver uma caixa de velocidades manual sem interruptor de bloqueio da ignição, pode andar para a frente fazendo uma passagem da 2.<sup>a</sup> para a 3.<sup>a</sup> velocidade e ligando o motor de arranque sem carregar no pedal da embraiagem.

### Pneu vazio durante a condução

Se um pneu se esvaziar durante a condução:

1. Tire o pé do pedal do acelerador e deixe o automóvel abrandar mantendo-o a rolar a direito. Não aplique logo os travões nem tente sair logo da estrada. Pode perder o controlo do veículo. Depois de o veículo abrandar para uma velocidade que o permita fazer em segurança, trave com cuidado e saia da estrada. Afaste-se o mais possível da estrada e estacione num local de piso plano e firme. Se estiver numa via com área divisória, não pare na área entre as faixas dos dois sentidos.
2. Uma vez parado ao automóvel, acenda as luzes de sinalização de perigo, engate o travão de estacionamento e coloque a caixa de velocidades na posição "P" (caixa automática) ou em marcha-atrás (caixa manual).
3. Mandar os passageiros saírem do veículo. Certifique-se de que saem pelo lado oposto ao da estrada.
4. Para mudar um pneu vazio, siga as instruções dadas neste capítulo.

### Se o motor for abaixo durante a condução

1. Abrande gradualmente, mantendo o veículo a rolar a direito. Saia com cuidado da estrada num local seguro.
2. Acenda as luzes de sinalização de perigo.
3. Tente voltar a ligar o motor. Se o seu veículo não arrancar, recomendamos consultar um concessionário autorizado Kia.

## SE O MOTOR NÃO ARRANCAR

### Se o motor não pegar ou pegar devagar

1. Se o seu veículo tiver uma caixa automática, certifique-se de que a avançada da caixa está na posição N (Ponto-morto) ou P (Estacionamento) e o travão de estacionamento está engatado.
2. Inspeccione as ligações da bateria e certifique-se de que estão limpas e apertadas.
3. Acenda a luz interior. Se a luz se esbater ou apagar com a ligação do motor de arranque, a bateria está sem carga.
4. Inspeccione as ligações do motor de arranque para se certificar de que estão bem apertadas.
5. Não empurre o veículo para o fazer pegar. Consulte as instruções em "Arranque com cabos de corrente".

### AVISO

**Se o motor não arrancar, não empurre o automóvel para o fazer pegar. Pode provocar uma colisão ou outros danos. Além disso, o arranque por empurrão pode causar uma sobrecarga no conversor catalítico e criar um risco de incêndio.**

### Se o motor pegar normalmente mas não arrancar:

1. Verifique o nível do combustível.
2. Com o interruptor da ignição na posição LOCK, inspeccione todos os conectores da ignição, das bobinas e das velas. Volte a ligar algum que esteja desligado ou solto.
3. Inspeccione o tubo de combustível no compartimento do motor.
4. Se o motor continuar a não arrancar, recomendamos ligar para um concessionário autorizado Kia.

## ARRANQUE DE EMERGÊNCIA

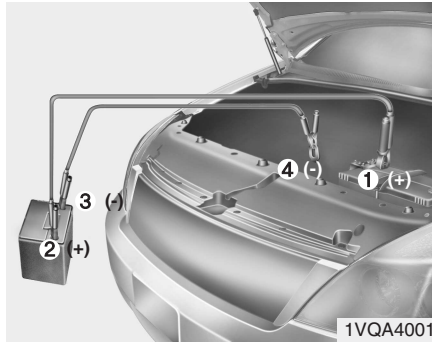

Ligue os cabos por ordem numérica e desligue-os pela ordem inversa.

### Arranque com cabos de corrente

O arranque com cabos de corrente pode ser perigoso se for feito de forma incorrecta. Assim, para evitar magoar-se ou danificar o veículo ou a bateria, siga os procedimentos do arranque com cabos de corrente. Se tiver dúvidas sobre como fazê-lo, recomendamos vivamente que recorra a um técnico competente ou a um serviço de reboque para executar o arranque com cabos de corrente.

#### **⚠ ATENÇÃO**

*Utilize apenas um sistema de 12 volts. Se utilizar um sistema de 24 volts (duas baterias de 12 volts ligadas em série ou um gerador de 24 volts), pode danificar o motor de arranque de 12 volts, o sistema de ignição e outros componentes eléctricos de forma irreparável.*

#### **⚠ AVISO - Bateria**

Nunca tente verificar do electrólito da bateria. Pode causar a ruptura ou a explosão da bateria e sofrer lesões graves.

#### **⚠ AVISO - Bateria**

- Não exponha a bateria a chamas ou faíscas elétricas. A bateria produz gás hidrogênio que pode explodir se exposto à chamas ou faíscas. Caso estas instruções não sejam seguidas fielmente, poderão ocorrer danos pessoais graves e danos ao veículo! Caso não tenha certeza de como executar estes procedimentos, procure ajuda de pessoa qualificada. As baterias de automóvel contêm ácido sulfúrico, que é tóxico e altamente corrosivo. Ao dar partida com bateria auxiliar, use óculos de proteção e tenha cuidado para que o ácido não atinja o seu corpo, as roupas ou o veículo.
- Não tente fazer arrancar o veículo com cabos de corrente se a bateria sem carga estiver congelada ou o nível do electrólito for baixo. A bateria pode romper ou explodir.

(Continua)

### (Continua)

- Não permitir que os cabos (+) e (-) se toquem. Pode haver lugar a ignição.
- A bateria pode rebentar ou explodir quando arrancar com o nível da bateria em baixo ou congelado.

### *Procedimentos do arranque com cabos de corrente*

1. Certifique-se de que a bateria auxiliar é de 12 volts e tem o borne negativo ligado à terra.
2. Se a bateria auxiliar for de outro veículo, não deixe os veículos tocarem um no outro.
3. Desligue todas as cargas eléctricas desnecessárias.
4. Ligue os cabos de corrente na sequência exacta mostrada na ilustração. Comece por ligar uma extremidade de um cabo ao borne positivo da bateria sem carga (1). Depois, ligue a outra extremidade ao borne positivo da bateria auxiliar (2).  
Prossiga ligando uma extremidade do outro cabo de corrente ao borne negativo da bateria auxiliar (3) e a outra extremidade a uma ponta metálica sólida e bem fixa (por exemplo, o suporte de elevação do motor) afastada da bateria (4). Não o ligue a ou perto de uma peça que se mova com a ligação do motor.

Não deixe os cabos de corrente tocarem em mais nada senão nos bornes correctos da bateria ou na ligação correcta à terra. Não se debruce sobre a bateria para fazer as ligações.

### **ATENÇÃO - Cabos da bateria**

***Não ligue o cabo de corrente do borne negativo da bateria auxiliar ao borne negativo da bateria sem carga. Pode provocar o sobreaquecimento ou a ruptura da bateria sem carga, causando uma fuga de ácido da bateria.***



5. Ligue o motor do veículo com a bateria auxiliar e deixe-o trabalhar a 2000 rpm. Em seguida, ligue o motor do veículo com a bateria sem carga.

*Se a causa da descarga da sua bateria não for evidente, recomendamos mandar verificar o sistema num concessionário autorizado Kia.*

### **Arranque por empurrão**

Não faça pegar o seu veículo, equipado com uma caixa de velocidades manual, por empurrão.

Os veículos equipados com transmissão automática não pode ser push-iniciado.

Para fazer arrancar o motor com cabos de corrente, siga as instruções desta secção.

#### **AVISO**

**Nunca reboque um veículo para o fazer arrancar. O movimento brusco para a frente causado pelo arranque do motor pode originar uma colisão com o veículo de reboque.**

### **SOBREAQUECIMENTO DO MOTOR**

Se o indicador de temperatura indicar um sobreaquecimento, sentir uma quebra de energia ou ouvir batidas altas no motor, é provável que o motor tenha sobreaquecido. Se for o caso:

1. Saia da estrada e pare o veículo logo que seja seguro fazê-lo.
2. Coloque a alavanca da caixa de velocidades na posição "P" (caixa automática) ou em ponto-morto (caixa manual) e engate o travão de estacionamento. Se o ar condicionado estiver ligado, desligue-o.
3. Se houver uma fuga de líquido de refrigeração do motor ou vapor a sair do capô, desligue o motor. Não abra o capô até o líquido de refrigeração deixar de escorrer ou o vapor parar de sair. Se não houver nenhuma fuga visível de líquido de refrigeração nem vapor a sair do capô, deixe o motor trabalhar e verifique se a ventoinha de arrefecimento do motor está a funcionar. Se não estiver, desligue o motor.
4. Verifique se a correia de transmissão da bomba de água está colocada. Se estiver, verifique se está tensa.

Se, aparentemente, estiver tudo bem com a correia de transmissão, verifique se há alguma fuga de líquido de refrigeração no radiador, nos tubos ou sob o veículo. (Se o ar condicionado tiver estado ligado, é normal haver água fria a escorrer dele com o veículo parado).

#### **⚠ AVISO**

**Se o motor estiver ligado, afaste o cabelo, as mãos e a roupa de peças móveis como a ventoinha e as correias de transmissão para evitar lesões.**

5. Se a correia da bomba de água tiver sido rebentada ou se o líquido de refrigeração do motor verter, pare o motor imediatamente e recomendamos chamar um concessionário autorizado Kia.

#### **⚠ AVISO**

**Não retire a tampa do radiador com o motor quente. O líquido de refrigeração pode borrfirar para fora da abertura e causar queimaduras graves.**

6. Se não conseguir encontrar a causa do sobreaquecimento do motor, aguarde até a temperatura do motor voltar ao normal. Depois, se tiver havido perda de líquido de refrigeração, deite líquido com cuidado no depósito, até o nível do líquido chegar à marca de metade.
7. Siga viagem com cautela e mantenha-se atento a outros sinais de sobreaquecimento. Se voltar a verificar-se sobreaquecimento, recomendamos chamar um concessionário autorizado Kia.

#### **⚠ ATENÇÃO**

- **Redução significativa do líquido de refrigeração indica que existe uma fuga no sistema de refrigeração e recomendamos mandar verificar o sistema num concessionário autorizado Kia.**
- **Se o motor aquecer porque o líquido refrigerante está em baixo, atestar com líquido refrigerante repentinamente pode causar danos no motor. Para prevenir quaisquer danos, acrescentar o líquido refrigerante muito lentamente e em quantidade reduzida.**

## SISTEMA DE MONITORIZAÇÃO DA PRESSÃO DOS PNEUS (TPMS) (SE INSTALADO)

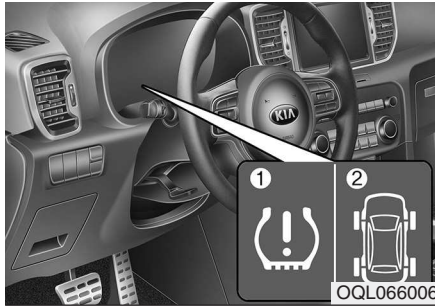

- (1) Indicador de baixa pressão dos pneus / Indicador de avaria do sistema TPMS
- (2) Indicador de posição de baixa pressão dos pneus (Visualizado no ecrã LCD)

### Verifique a pressão dos pneus



- Pode verificar a pressão dos pneus através do modo de informações no combinado de instrumentos.
  - Consulte a secção "Modo de definições do utilizador" no capítulo 4.
- A pressão dos pneus é indicada 1~2 minutos após ter concluído a condução.

- Se a pressão dos pneus não surgir depois do veículo se imobilizar, surge a mensagem "Conduza para visualizar". Depois de ter iniciado a condução, verifique a pressão dos pneus.
- Pode mudar a unidade de pressão dos pneus no modo de definições do utilizador no combinado de instrumentos.
  - psi, kpa, bar (Consulte a secção "Modo de definições do utilizador" no capítulo 4).

Se a luz indicadora de avaria do sistema TPMS permanecer acesa depois de piscar durante cerca de 1 minuto, o sistema poderá não estar em condições de detectar ou assinalar a pressão insuficiente dos pneus, como se pretende. Todos os pneus, incluindo o sobresselente (se instalado), devem ser inspeccionados mensalmente a frio e enchidos com a pressão recomendada pelo fabricante do veículo na etiqueta da pressão de enchimento dos pneus do veículo. (Se o seu veículo tiver pneus com um tamanho diferente do tamanho indicado na etiqueta, informe-se sobre a pressão de enchimento correcta desses pneus.)

Para aumentar a segurança, o seu veículo foi equipado com um sistema de monitorização da pressão dos pneus (TPMS) que acende um indicador de baixa pressão dos pneus se um ou mais pneus tiver uma pressão de enchimento demasiado baixa. Assim, se esse indicador se acender, pare o veículo e inspeccione os pneus logo que possível.

Em seguida, encha-os com a pressão correcta. Circular com uma pressão de enchimento demasiado baixa nos pneus pode dar origem ao sobreaquecimento e a falhas dos mesmos. De igual modo, uma pressão de enchimento demasiado baixa diminui a eficiência de combustível e o tempo de vida do piso do pneu, podendo ainda afectar a maneabilidade e a capacidade de paragem do veículo.

Recordamos que o sistema TPMS não substitui uma manutenção adequada dos pneus, sendo da responsabilidade do condutor mantê-los com uma pressão de enchimento correcta, mesmo que a baixa pressão de enchimento não tenha ainda atingido o nível de acendimento do indicador de baixa pressão dos pneus do sistema TPMS.

O seu veículo foi equipado com um indicador de avaria no sistema TPMS que é activado se o sistema não estiver a funcionar correctamente. O indicador de avaria do sistema TPMS está combinado com a luz avisadora de pressão reduzida dos pneus. Quando o sistema detecta um problema no funcionamento, a luz avisadora pisca durante aproximadamente um minuto e depois fica permanentemente acesa. Esta sequência continuará a repetir-se sempre que ligar o veículo até que o problema seja resolvido. Se a luz indicadora de avaria do sistema TPMS permanecer acesa depois de piscar durante cerca de 1 minuto, o sistema poderá não estar em condições de detectar ou assinalar a pressão insuficiente dos pneus, como se pretende.

As avarias do sistema TPMS podem ocorrer por várias razões, tais como a instalação no veículo de pneus ou rodas sobresselentes ou alternativos que obstem ao funcionamento correcto do sistema TPMS.

Depois de substituir um ou mais pneus ou rodas do veículo, verifique sempre o indicador de avaria do sistema TPMS para se certificar de que os pneus e rodas sobresselentes ou alternativos não interferem com o funcionamento correcto do sistema TPMS.

### \* INFORMAÇÃO

Se o problema não tiver sido resolvido, recomendamos que mande verificar o sistema por um concessionário autorizado Kia.

1. A luz indicadora de pressão insuficiente dos pneus/avariação do TPMS não se acende durante 3 segundos se o interruptor da ignição se encontrar na posição ON ou se o motor estiver a trabalhar.
2. A luz indicadora de avaria do TPMS permanece acesa depois de piscar durante aproximadamente 1 minuto.
3. A luz indicadora da posição do pneu com pressão insuficiente permanece acesa.



### Indicador de baixa pressão dos pneus

### Indicador de posição de baixa pressão dos pneus

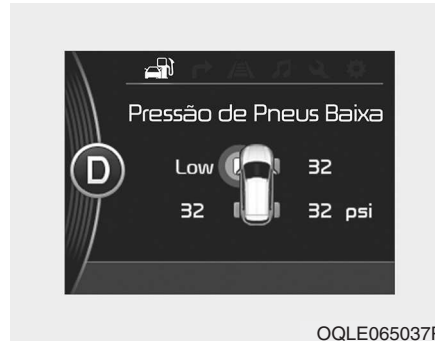

Se os indicadores de aviso do sistema de monitorização da pressão dos pneus se acenderem, isso é sinal de que há um ou mais pneus com uma pressão de enchimento demasiado baixa.

O indicador luminoso da posição de baixa pressão dos pneus indica o pneu que regista uma pressão de enchimento demasiado baixa acendendo a luz da posição correspondente.

Se ambos os indicadores se acenderem, abrande imediatamente, evite curvas apertadas e preveja distâncias de paragem mais longas. Pare o veículo e inspeccione os pneus logo que possível. Encha os pneus com a pressão correcta, indicada na etiqueta da pressão de enchimento dos pneus do veículo, colocada no painel exterior do pilar central do lado do condutor.

Se não conseguir chegar a uma estação de serviço ou o pneu não retiver o ar do enchimento, substitua o pneu com baixa pressão pelo pneu sobresselente.

Se conduzir o veículo durante 10 minutos à velocidade acima de 25km/h depois de ter substituído o pneu de baixa pressão pelo pneu sobressalente,

- A luz indicadora de avaria TPMS pisca durante aproximadamente 1 minuto e depois fica permanentemente acesa porque o sensor TPMS não está montado no pneu sobressalente (o pneu substituído, equipado com sensor não se encontra no veículo).
- A luz indicadora de avaria TPMS acende-se de forma permanente durante a condução porque o sensor TPMS não está montado no pneu sobressalente (o pneu substituído, equipado com sensor, encontra-se dentro do veículo).

### ATENÇÃO

*No Inverno ou com o tempo frio, o indicador de baixa pressão dos pneus pode acender-se se a pressão do pneu for regulada de acordo com a pressão de enchimento recomendada para o tempo quente. Não significa que o sistema TPMS do seu veículo está a funcionar incorretamente, porque a diminuição da temperatura faz baixar a pressão dos pneus.*

*Se conduzir de uma zona quente para uma zona fria ou vice-versa, ou se a temperatura exterior for mais alta ou mais baixa, deve verificar a pressão dos pneus e ajustá-la de acordo com os valores recomendados.*

### AVISO - Danos em pneus com baixa pressão

Circular com uma pressão de enchimento demasiado baixa nos pneus torna o veículo instável e pode contribuir para a perda de controlo do veículo e maiores distâncias de travagem.

Além disso, a circulação contínua com os pneus nesse estado dará origem ao sobreaquecimento e a falhas dos mesmos.



### **Indicador de avaria do sistema TPMS (Sistema de Monitorização da Pressão dos Pneus)**

Quando ocorre um problema com o sistema de monitorização da pressão dos pneus (TPMS), a luz indicadora de avaria do TPMS acende-se depois de piscar durante cerca de 1 minuto.

Recomendamos mandar verificar o sistema num concessionário autorizado Kia para determinar a causa do problema.

### **\* INFORMAÇÃO**

Se ocorrer uma avaria do TPMS, a luz avisadora que indica a posição do pneu com pressão insuficiente não se acende, embora o veículo possa ter um pneu em baixo.

### **⚠ ATENÇÃO**

- *O indicador de avaria do sistema TPMS pode acender-se se o veículo circular nas imediações de cabos da rede de abastecimento de energia eléctrica ou de transmissores de rádio de esquadras de polícia, edifícios governamentais e de organismos públicos, estações de transmissão, instalações militares, aeroportos, torres de transmissão, etc. Estes podem afectar o funcionamento normal do Sistema de Monitorização da Pressão dos Pneus (TPMS).*

*(Continua)*

*(Continua)*

- *A luz do indicador de avaria do TPMS poderá acender se estiver a utilizar no veículo as correntes de neve, ou quaisquer aparelhos electrónicos isolados, como o computador portátil, o carregador de telemóvel, um motor de arranque remoto, ou um sistema de navegação remota (GPS), etc., que podem interferir com o normal funcionamento do TPMS (Tire Pressure Monitoring System - Sistema de Monitorização da Pressão dos Pneus).*

### Trocar um pneu com TPMS

Se tiver um pneu vazio, o sinal luminoso de baixa pressão no pneu acende-se. Recomendamos que o sistema seja verificado num concessionário autorizado Kia.

#### ATENÇÃO

**Recomendamos utilizar o selante aprovado pela Kia.**

**O selante deve ser eliminado do sensor do pneu e da jante quando substituir o pneu velho por um novo.**

Cada roda está equipada com um sensor de pressão dos pneus colocado no interior do pneu, atrás da haste da válvula. Utilize sempre as rodas específicas do sistema TPMS. Recomendamos mandar realizar o serviço de inspeção aos seus pneus num concessionário autorizado Kia.

Se conduzir o veículo durante 10 minutos à velocidade acima de 25 km/h depois de ter substituído o pneu de baixa pressão pelo pneu sobressalente,

- A luz indicadora de avaria TPMS pisca durante aproximadamente 1 minuto e depois fica permanentemente acesa porque o sensor TPMS não está montado no pneu sobressalente (o pneu substituído, equipado com sensor não se encontra no veículo).
- A luz indicadora de avaria TPMS acende-se de forma permanente durante a condução porque o sensor TPMS não está montado no pneu sobressalente (o pneu substituído, equipado com sensor, encontra-se dentro do veículo).

Pode não conseguir verificar se um pneu tem pouca pressão só de olhar para ele. Utilize sempre um manómetro de boa qualidade para medir a pressão de enchimento do pneu. Não se esqueça que um pneu quente (após a condução) registará uma medição de pressão superior à de um pneu frio (com o veículo parado pelo menos 3 horas ou circulando menos de 1,6 km durante esse período de 3 horas). Deixe o pneu arrefecer antes de medir a pressão de enchimento. Certifique-se sempre de que o pneu está frio antes o encher com a pressão recomendada.

Para um pneu estar frio, o veículo tem de ter estado parado durante 3 horas ou ter circulado menos de 1,6 km durante esse período de 3 horas.



**⚠ ATENÇÃO**

*Recomendamos utilizar selante aprovado pela Kia, no caso do seu veículo estar equipado com sistema de monitorização da pressão do pneu. O líquido selante pode danificar o sensor da pressão dos pneus.*

**⚠ AVISO - Sistema TPMS**

- O sistema TPMS não alerta o condutor para danos graves ou imprevistos nos pneus causados por factores externos como pregos ou destroços na estrada.
- Se sentir o veículo instável, desacelere imediatamente, aplique os travões suave e gradualmente e dirija-se em marcha lenta para um local seguro fora da estrada.

**⚠ AVISO - Protecção do sistema TPMS**

A alteração indevida, modificação ou desactivação dos componentes do Sistema de Monitorização da Pressão dos Pneus (TPMS) pode interferir com a capacidade do sistema para avisar o condutor de situações de baixa pressão nos pneus e/ou avarias no sistema TPMS, bem como anular a garantia que cobre essa parte do veículo.

**⚠ AVISO - Para a EUROPA**

- Não proceda a alterações no veículo, dado que podem interferir com a função TPMS.
- Os pneus disponíveis no mercado não possuem sensor TPMS. Para sua segurança, recomendamos a utilização de peças de substituição provenientes dum concessionário autorizado Kia.

- Se quiser montar pneus disponíveis no mercado, deve ter em atenção e aplicar o sensor TPMS aprovado pelo concessionário Kia.

Se o seu veículo não tiver equipado sensor TPMS ou se o TPMS existente não funcionar corretamente, poderá chumbar no controlo da inspecção periódica obrigatória no seu país.

(Continua)

**(Continua)**

**\* Todos os veículos comercializados no mercado EUROPEU devem estar equipados com sensor TPMS conforme segue.**

**- Novo modelo: Nov. 1, 2012 ~**

**- Modelo atual: Nov. 1, 2014~  
(Baseado no registo do veículo)**

## PNEU VAZIO (COM PNEU SOBRESSELENTE, SE INSTALADO)

### Macaco e ferramentas

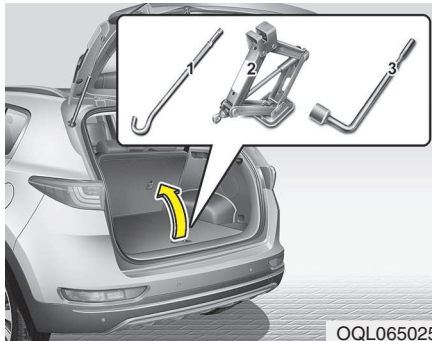

O macaco, o rabo do macaco e a chave de rodas estão guardados na bagageira.

Para ter acesso a este equipamento, levante a cobertura do fundo da bagageira.

- (1) Rabo do macaco
- (2) Macaco
- (3) Chave de rodas

### Instruções de utilização do macaco

O macaco destina-se apenas a trocar pneus em situações de emergência.

Para impedir o macaco de "ir a bater" com o veículo em andamento, arrume-o devidamente.

Para diminuir o risco de lesões pessoais, siga as instruções de utilização do macaco.

### **⚠ AVISO - Trocar pneus**

- **Nunca tente reparar o veículo nas faixas de rodagem de uma via pública ou grande via.**
- **Conduza o veículo totalmente para a berma da estrada antes de tentar trocar um pneu. Utilize o macaco num local de piso plano. Se não encontrar um local deste tipo, peça a assistência de um serviço de reboque.**

(Continua)

### (Continua)

- **Coloque sempre o macaco nas posições correctas da dianteira e da traseira do veículo. Nunca utilize os pára-choques ou outras partes do veículo para apoiar o macaco.**
- **O veículo pode facilmente cair do macaco e causar ferimentos graves ou morte.**
- **Não se posicione por baixo de um veículo que esteja a ser suportado por um macaco.**
- **Não ligue ou arranque com o motor com o veículo apoiado no macaco.**
- **Não permita a permanência de ninguém dentro do veículo com ele apoiado no macaco.**
- **Certifique-se de que as crianças estão num local seguro, longe da estrada e do veículo levantado com o macaco.**

### Retirar e arrumar o pneu sobresselente

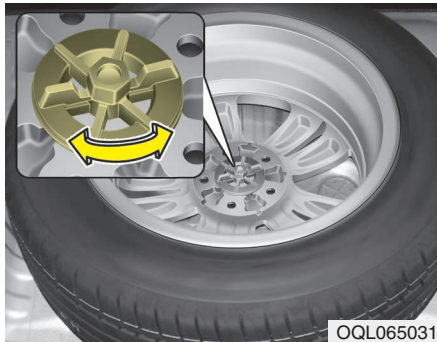

Rode o parafuso de orelhas de fixação do pneu no sentido contrário ao dos ponteiros do relógio.

Arrume o pneu pela ordem inversa da remoção.

Para impedir que a trepidação dos pneus sobresselente e das ferramentas produza ruídos durante o andamento do veículo, arrume-os convenientemente.



Se tiver dificuldade em soltar à mão o parafuso de orelhas de fixação do pneu, pode soltá-lo facilmente com o rabo do macaco.

1. Insira o rabo do macaco (1) dentro do parafuso de orelhas de fixação do pneu.
2. Rode o parafuso de orelhas de fixação do pneu no sentido contrário ao dos ponteiros do relógio usando o rabo do macaco.

### **⚠️ AVISO**

Certifique-se de que o anel de retenção do pneu sobresselente está devidamente alinhado com o centro do pneu para evitar um efeito de "trepidação" que faça o pneu cair e causar um acidente.

## Trocar pneus

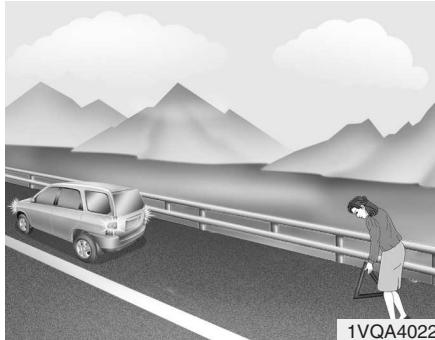

1. Estacione num local plano e engate bem o travão de estacionamento.
2. Coloque a alavanca da caixa na marcha-atrás (caixa manual) ou na posição "P" (Estacionamento) (caixa automática).
3. Acenda as luzes de sinalização de perigo.



4. Retire a chave de rodas, o macaco, o rabo do macaco e o pneu sobresselente do veículo.
5. Bloqueie as partes anterior e posterior da roda diagonalmente oposta à posição do macaco.

### **⚠ AVISO - Trocar um pneu**

- Para impedir o movimento do veículo enquanto troca um pneu, engate sempre bem o travão de estacionamento e bloqueie sempre a roda diagonalmente oposta à roda que está a ser trocada.
- Recomenda-se a colocação de calços nas rodas do veículo e a ausência de pessoas dentro de um veículo levantado por um macaco.



OQL065029

6. Desaperte as porcas da roda com uma volta de cada vez no sentido contrário ao dos ponteiros do relógio, mas não retire nenhuma porca até o pneu ser levantado do chão.

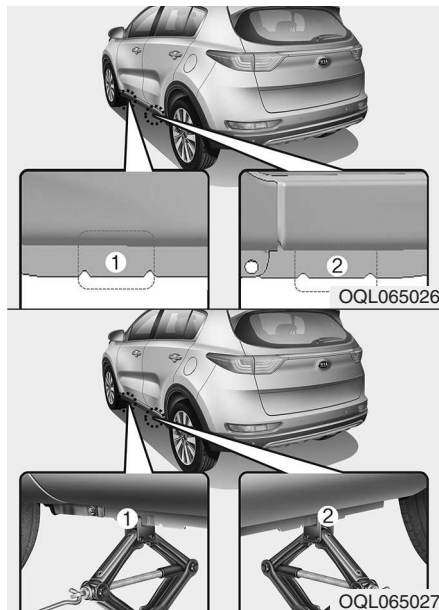

7. Posicione o macaco no ponto de apoio dianteiro (1) ou traseiro (2) mais próximo do pneu que vai substituir. Coloque o macaco nos locais indicados sob o quadro.

As posições de colocação do macaco são placas soldadas ao quadro com duas patilhas e um ponto levantado para assentar o macaco.

### **⚠ AVISO - Colocação do macaco**

Para reduzir a possibilidade de sofrer lesões, certifique-se de que utiliza apenas o macaco fornecido com o veículo e na posição correcta. Nunca utilize outra parte do veículo para apoiar o macaco.



OQL065028

8. Introduza o rabo do macaco no macaco e rode-o no sentido dos ponteiros do relógio, levantando o veículo até o pneu ficar mesmo acima do chão, a uma altura de aproximadamente 30 mm. Antes de retirar as porcas da roda, certifique-se de que o veículo está estável e que não há possibilidade de se mover ou deslizar.
9. Desaperte as porcas das rodas e retire-as com os dedos. Tire a roda para fora dos pernos e deite-a no chão para não rolar para longe. Para colocar a roda no cubo, pegue no pneu sobreselente, alinhe os orifícios com os pernos e encaixe a roda nos mesmos. Se tiver dificuldades em fazê-los, bate ligeiramente na roda e alinhe o orifício superior da roda com o perno superior. Depois, mova a roda para trás e para a frente até ela encaixar nos restantes pernos.

**⚠ AVISO**

**As Jantes podem ter rebordo afiado. Pegue nelas com cuidado para evitar lesões. Antes de colocar a roda, certifique-se de que não há nada no cubo ou na roda (lama, alcatrão, gravilha, etc.) que impeça o encaixe firme da roda no cubo.**

**Se houver, remova o material da roda ou do cubo. Se não houver bom contacto na superfície de montagem entre a roda e o cubo, as porcas da roda podem desapertar-se e causar a perda de uma roda, que pode resultar na perda de controlo do veículo. Esta situação pode provocar lesões graves ou a morte de pessoas.**

10. Para voltar a colocar a roda, mantenha-a nos pernos, coloque as porcas nos pernos e aperte-as bem com os dedos. Abane o pneu para se certificar de que assentou totalmente. Depois, volte a apertar as porcas o mais possível com os dedos.
11. Baixe o automóvel para o chão rodando a chave de rodas no sentido contrário ao dos ponteiros do relógio.



Em seguida, coloque a chave de rodas como se mostra na figura e aperte as porcas da roda. Certifique-se de que a chave de caixa assenta completamente na porca. Não se apoie no manípulo da chave de rodas nem utilize um tubo de extensão sobre o manípulo da chave. Aperte as restantes porcas da roda até ficarem todas bem justas. Volte a verificar o aperto de cada roda. Verificar o aperto de cada uma das porcas. Depois de substituir as rodas, recomendamos mandar verificar o sistema num concessionário autorizado Kia.

### **Torção de aperto das porcas das rodas:**

Roda de aço & roda de liga de alumínio:

11~13 kg.m (79~94 lb.ft)

Se tiver um manómetro para medir a pressão dos pneus, retire a carrapeta da válvula e verifique a pressão do ar. Se a pressão for inferior à recomendada, conduza devagar até à estação de serviço mais próxima e encha o(s) pneu(s) com a pressão correcta. Se a pressão for demasiado alta, regule-a para o valor correcto. Recoloque sempre a carrapeta da válvula depois de verificar ou regular a pressão do pneu. Caso contrário, pode sair ar do pneu. Se perder uma carrapeta, compre outra e coloque-a logo que possível.

Depois de trocar de rodas, arrume bem o pneu vazio e volte a guardar o macaco e as ferramentas nos devidos sítios.



**⚠ ATENÇÃO**

*O seu veículo tem rodas com pernos e porcas de rosca métrica. Ao retirar uma roda, certifique-se de que recoloca as mesmas porcas ou, se as trocar, de que utiliza porcas de rosca métrica e com o mesmo chanfro. A colocação de uma porca de rosca não-métrica num perno métrico ou vice-versa não fixa devidamente a roda ao cubo e danifica o perno, que terá de ser substituído.*

*Convém referir que a maioria das porcas não são de rosca métrica. Antes de colocar porcas ou rodas que não as de origem, tenha o cuidado de verificar o seu tipo de rosca. Se tiver dúvidas, contacte um concessionário autorizado Kia.*

**⚠ AVISO - Pernos da roda**

**Se danificar os pernos, estes podem perder capacidade de retenção da roda, o que pode levar à perda da roda e a uma colisão causadora de lesões graves.**

Para impedir o macaco, o rabo do macaco, a chave de rodas e o pneu sobresselente de irem a bater com o veículo em andamento, arrume-os correctamente.

**⚠ AVISO - Pressão incorrecta do pneu sobresselente**

**Depois de colocar o pneu sobresselente, verifique a pressão de enchimento logo que possível. Se necessário, regule-lhe correctamente a pressão. Consulte "Pneus e rodas", no capítulo 9.**

**Importante - Utilização de pneu sobresselente compacto (se instalado)**

O seu veículo está equipado com um pneu sobresselente compacto, que ocupa menos espaço do que um pneu de tamanho normal. O pneu sobresselente compacto é mais pequeno do que um pneu convencional e destina-se apenas a ser temporariamente utilizado.

**⚠ ATENÇÃO**

- **Conduza com cuidado com o pneu sobresselente compacto colocado. Substitua-o por um pneu e uma jante normais logo que puder.**
- **Recomenda-se a condução do veículo com o máximo de um pneu sobresselente compacto colocado.**

### AVISO

O pneu sobresselente compacto destina-se apenas a situações de emergência. Não circule com o veículo equipado com o pneu sobresselente compacto a velocidades superiores a 80 km. O pneu de origem deve ser reparado ou substituído o mais depressa possível para evitar problemas no pneu sobresselente passíveis de causar lesões pessoais ou fatais.

O pneu sobresselente compacto deve ter uma pressão de enchimento de 420 kPa (60 psi).

### \* INFORMAÇÃO

Depois de colocar o pneu sobresselente, verifique a pressão de enchimento. Se necessário, regule-o correctamente a pressão.



Se utilizar um pneu sobresselente compacto, tome as seguintes precauções:

- Nunca passe dos 80 km/h. Uma velocidade mais elevada pode danificar o pneu.
  - Conduza suficientemente devagar tendo em conta as condições da estrada, de modo a evitar os seus perigos. Os perigos da estrada, tais como um buraco ou detritos, podem danificar seriamente o pneu sobresselente compacto.
  - A utilização contínua deste pneu pode resultar em problemas no mesmo, perda de controlo do veículo e eventuais lesões pessoais.
  - Não exceda o valor máximo de carga ou a capacidade de transporte de carga do veículo indicados na faixa lateral do pneu sobresselente compacto.
- Evite passar por cima de obstáculos. O diâmetro do pneu sobresselente compacto é inferior ao diâmetro de um pneu normal e diminui a altura mínima ao chão em cerca de 25 mm, o que pode originar danos no veículo.
  - Não leve o veículo a uma estação de lavagem automática com o pneu sobresselente compacto colocado.
  - Não coloque correntes no pneu sobresselente compacto. Devido ao seu menor tamanho, as correntes podem não se ajustar correctamente, o que pode danificar o veículo e resultar na perda das correntes.
  - Se tiver de conduzir o veículo sobre neve ou gelo, não instale o pneu sobresselente compacto.

- Não coloque o pneu sobresselente compacto em nenhum outro veículo. O pneu foi especificamente concebido para o seu veículo.
- A duração do rasto do pneu sobresselente compacto é mais curta do que a de um pneu normal. Inspeccione regularmente o pneu sobresselente compacto e substitua um pneu sobresselente compacto gasto por outro com os mesmos tamanho e desenho, a colocar na mesma jante.
- O pneu sobresselente de utilização temporária não deve ser colocado noutras rodas. De igual modo, não utilize pneus de série, pneus de neve, jantes ou aros com o pneu sobresselente de utilização temporária. Se o tentar fazer, pode danificar estes artigos ou outros componentes do automóvel.
- Não utilize mais do que um pneu sobresselente de utilização temporária em simultâneo.
- Não reboque um atrelado com o pneu sobresselente de utilização temporária colocado.



## Declaração CE de conformidade para o macaco

	
<b>EC Declaration of Conformity</b> according to EC Machinery Directive 2006/42/EC	
We, <b>FRONTEC CO., LTD.</b> <b>2091-12 Jeongwang 2(i)-dong Siheung-si Gyeonggi-d ,Korea</b> declare under our sole responsibility that the product	
<b>Product</b>	: <b>JACK-ASSY</b>
<b>Type Designation(s)</b>	: <b>1200KG, 1000KG, 800KG, 700KG, 500KG</b>
<b>Serial No.</b>	: <b>N/A (prototype)</b>
<b>Year of Manufacture</b>	: <b>2013</b>
to which this declaration relates is in conformity with the following standard(s) or other normative document(s);	
<b>EN ISO12100</b> (2010)	<b>Safety of machinery - General principles for design – Risk assessment and risk reduction</b>
<b>EN 1494/A1</b> (2008)	<b>Mobile or movable jacks and associated lifting equipment</b>
following the provisions of Directive(s);	
<b>2006/42/EC</b>	<b>Directive on the approximation of the laws of Member States relating to machinery (OJ L157 Jun, 9, 2006)</b>
 <b>Siheung-si Gyeonggi-d ,Korea / 15.07.2013</b> <u>          SOO HONG, MIN          </u> <b>President</b> 	
(Place and date of issue)(Name and signature or equivalent making of authorized person)	
* T.C.F Compiling Location:	
- Address: PRIBORSKA 280, 739 42 FRYDEK MISTEK, CHLEBOVICE, CZECH REPUBLIC	
- Team: Purchase team	
- Company name: HANWHA L&C CZECH s.r.o	

OUM074110L

### REBOQUE

#### Serviço de reboque

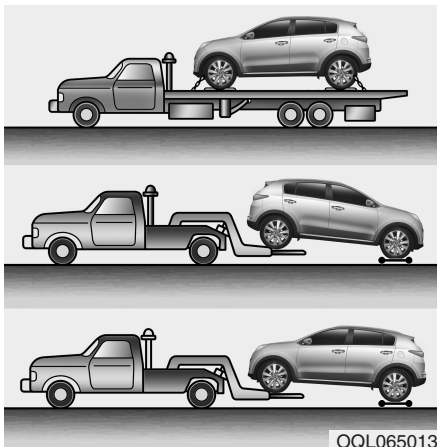

Se for necessário efectuar um reboque de emergência, recomenda-se que contacte um concessionário autorizado Kia ou um serviço com veículo de reboque. É necessário cumprir os procedimentos correctos de elevação e reboque para prevenir danos no veículo. Recomenda-se a utilização de um carro de rodas auxiliar ou de uma plataforma.

No caso dos veículos AWD, o reboque deve ser feito com equipamento de elevação ou sobre uma plataforma para que nenhuma das rodas possa tocar no solo.

#### ⚠ ATENÇÃO

*Um veículo AWD nunca pode ser rebocado com as rodas a tocar o solo. Caso contrário, a caixa de velocidades ou o sistema AWD ficariam seriamente danificados.*

Nos veículos FWD, é aceitável rebocar o veículo com as rodas traseiras no chão (sem sistema de carrinho tipo dolly) e as rodas dianteiras suspensas.

Se o veículo for rebocado sem danos nas rodas ou nos componentes da suspensão ou com as rodas dianteiras no chão, coloque um carro de rodas auxiliar sob as rodas dianteiras.

Para rebocar o veículo com um veículo de reboque e sem carro de rodas auxiliar, deve-se levantar sempre a frente do veículo, e não a traseira.

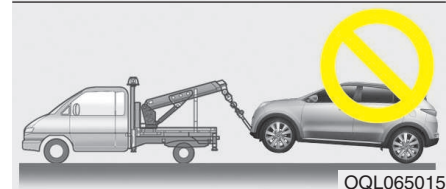
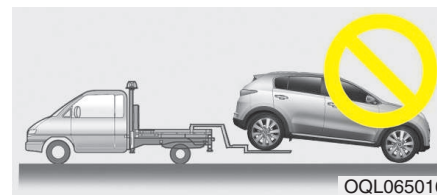

#### ⚠ ATENÇÃO

- **Não reboque o veículo para trás com as rodas dianteiras no chão, pois pode danificar o veículo.**
- **Não efectue o reboque com equipamento de suspensão. Utilize equipamento de elevação das rodas ou uma plataforma.**

Para rebocar o veículo numa situação de emergência sem carro de rodas auxiliar:

1. Coloque o interruptor da ignição na posição "ACC".
2. Coloque a alavanca da caixa de velocidades em ponto-morto.
3. Desengate o travão de estacionamento.

**⚠ ATENÇÃO**

***Se não colocar a alavanca da caixa de velocidades em ponto-morto, pode danificar internamente caixa.***

**Gancho de reboque removível (se instalado)**

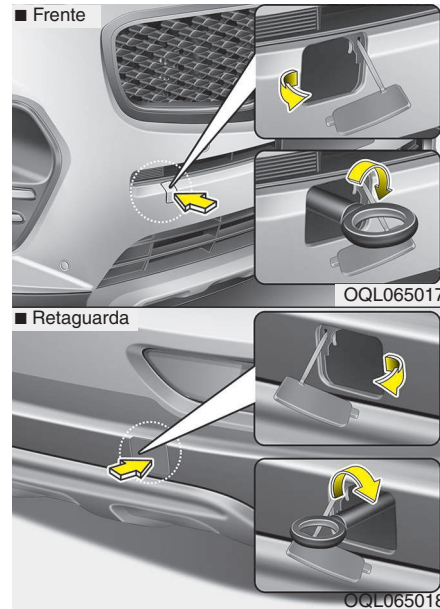

1. Abra a porta da bagageira e retire o gancho de reboque da caixa de ferramentas.
2. Remova a tampa do orifício carregando na parte inferior da tampa no pára-choques dianteiro.

3. Instale o gancho de reboque rodando-o no sentido dos ponteiros do relógio até ficar bem fixo.
4. Depois de utilizá-lo, retire o gancho de reboque e coloque a tampa.

### Reboque de emergência

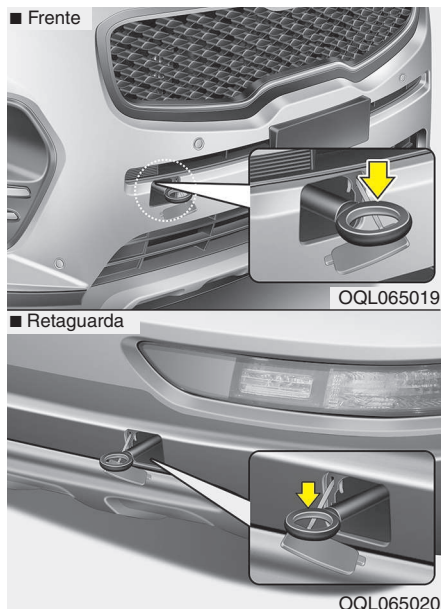

**Se for necessário efectuar um reboque de emergência, recomenda-se que contacte um concessionário autorizado Kia ou um serviço com veículo de reboque.**

Se não puder recorrer a um serviço de reboque numa situação de emergência, pode rebocar temporariamente o veículo com um cabo ou corrente fixo no gancho de reboque sob a frente (ou retaguarda se instalado) do veículo. Tenha muito cuidado ao rebocar o veículo. Tem de estar um condutor ao volante para comandar a direcção e aplicar os travões.

Este método de reboque só pode ser executado em estradas de piso duro, numa curta distância e a baixa velocidade. De igual modo, as rodas, os eixos, o trem de transmissão, a direcção e os travões têm de estar todos em boas condições.

- Não utilize os ganchos de reboque para tirar um veículo da lama, areia ou de outra situação da qual o veículo não consiga sair só com a sua força motriz.
- Evite rebocar um veículo mais pesado do que o veículo que efectua o reboque.
- Os condutores dos dois veículos devem comunicar frequentemente um com o outro.

### **⚠ ATENÇÃO**

- **Fixe um cabo de reboque ao gancho.**
  - **Se rebocar o veículo por outra parte que não os ganchos de reboque, pode danificar a carroçaria do veículo.**
  - **Utilize apenas um cabo ou corrente especialmente indicados para rebocar veículos. Fixe bem o cabo ou corrente no gancho de reboque.**
- 
- Antes de efectuar o reboque de emergência, verifique se o gancho não está nem partido nem danificado.
  - Fixe bem o cabo ou corrente no gancho de reboque.
  - Não puxe bruscamente o gancho. Aplique uma força firme mas bem distribuída.
  - Para evitar danificar o gancho, não puxe de lado ou de um ângulo vertical. Puxe sempre a direito.



**⚠️ AVISO**

Tenha muito cuidado ao rebocar o veículo.

- Evite arranques bruscos ou manobras de condução erráticas que esforcem demasiado o gancho e o cabo ou corrente de reboque. Pode quebrá-los e provocar lesões corporais ou danos materiais graves.
- Se não conseguir mover o veículo parado, não force continuamente o reboque. Recomendamos contacte um concessionário Kia ou um serviço de reboques para pedir assistência.
- Reboque o veículo o mais a direito possível.
- Afaste-se do veículo durante a operação de reboque.

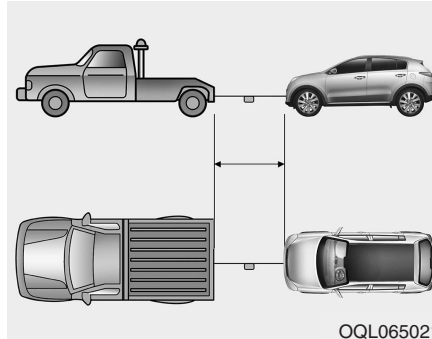

- Utilize um cabo de reboque com menos de 5 m de comprimento. Para o tornar mais visível, ate um pano branco ou vermelho (com cerca de 30 cm de largura) no meio do cabo.
- Conduza com cuidado para o cabo de reboque não se soltar durante a operação de reboque.

**Precauções a tomar num reboque de emergência**

- Coloque o interruptor da ignição na posição "ACC" para desbloquear o volante.
- Coloque a alavanca da caixa de velocidades em ponto-morto.
- Desengate o travão de estacionamento.
- Carregue no pedal dos travões com mais força do que o normal, pois a eficácia de travagem será menor.
- Será necessário um maior esforço para comandar a direcção, visto que o sistema de direcção assistida fica desactivado.
- Se tiver de fazer uma longa descida, os travões podem sobreaquecer e a eficácia de travagem diminuir. Pare frequentemente e deixe os travões arrefecerem.

**⚠ ATENÇÃO - Caixa de velocidades automática**

- *Se tiver as quatro rodas assentes no chão, o veículo pode ser rebocado a partir da dianteira. Certifique-se de que a caixa de velocidades está em ponto-morto e de que a direcção está desbloqueada, colocando o interruptor da ignição na posição 'ACC'. Durante o reboque, o veículo deve ter um condutor para comandar a direcção e os travões.*
- *Para evitar danificar a caixa de velocidades automática, limite a velocidade do veículo a 15 km/h e a distância do reboque a menos de 1,5 km.*
- *Antes de rebocar, verifique se não há vazamento do fluido da transmissão automática embaixo do veículo. Se houver vazamento, utilize bases com rodízios sob as rodas ou a carroceria de um caminhão.*

# Manutenção

Compartimento do motor . . . . .	8-4	Filtro de combustível (Veículos diesel) . . . . .	8-43
Operações de manutenção . . . . .	8-6	• Escoar água do filtro de combustível . . . . .	8-43
• Responsabilidade do proprietário . . . . .	8-6	• Substituição do elemento do filtro de combustível . . . . .	8-43
• Precauções de manutenção a tomar pelo proprietário . . . . .	8-6	Filtro de ar . . . . .	8-44
Manutenção do proprietário . . . . .	8-8	• Substituição dos filtros . . . . .	8-44
• Calendário da manutenção do proprietário . . . . .	8-8	Filtro de ar do sistema de climatização . . . . .	8-46
Calendário de manutenção . . . . .	8-10	• Inspeção do filtro . . . . .	8-46
• Precauções relativamente ao serviço de manutenção calendarizado . . . . .	8-10	Palhetas do limpa-pára-brisas . . . . .	8-48
Explicação das operações de manutenção calendarizadas . . . . .	8-29	• Inspeção das palhetas . . . . .	8-48
Óleo do motor . . . . .	8-34	• Substituição das palhetas . . . . .	8-48
• Verificar o nível de óleo do motor . . . . .	8-34	Bateria . . . . .	8-52
• Mudar o óleo do motor e o filtro . . . . .	8-35	• Para um melhor funcionamento da bateria . . . . .	8-52
Líquido de refrigeração do motor . . . . .	8-36	• Etiqueta da capacidade da bateria . . . . .	8-54
• Verificar o nível do líquido de refrigeração . . . . .	8-36	• Recarga da bateria . . . . .	8-54
• Mudar o líquido de refrigeração . . . . .	8-39	• Sistemas a reiniciar . . . . .	8-55
Óleo dos travões/embraiagem . . . . .	8-40	Pneus e rodas . . . . .	8-56
• Verificar o nível do óleo dos travões/embraiagem . . . . .	8-40	• Cuidados a ter com os pneus . . . . .	8-56
Líquido limpa-vidros . . . . .	8-41	• Pressões de enchimento recomendadas para pneus frios . . . . .	8-56
• Verificar o nível do líquido limpa-vidros . . . . .	8-41	• Verificar a pressão de enchimento dos pneus . . . . .	8-58
Travão de estacionamento . . . . .	8-42	• Rotatividade dos pneus . . . . .	8-59
• Inspeccionar o travão de estacionamento . . . . .	8-42	• Alinhamento das rodas e equilíbrio dos pneus . . . . .	8-60
		• Substituição do pneu . . . . .	8-61
		• Substituição das rodas . . . . .	8-62

- Tracção dos pneus ..... 8-63
- Manutenção dos pneus ..... 8-63
- Informação na faixa lateral do pneu ..... 8-63
- Pneus com uma relação largura/ altura reduzida .. 8-67
- Fusíveis ..... 8-69**
  - Substituição no painel de fusíveis interior ..... 8-70
  - Substituição no painel de fusíveis do compartimento do motor ..... 8-72
  - Descrição do painel de fusíveis/relés ..... 8-74
- Lâmpadas de luzes ..... 8-87**
  - Precaução substituição da lâmpada ..... 8-87
  - Posição das lâmpadas (à frente)..... 8-89
  - Posição das lâmpadas (de retaguarda) ..... 8-90
  - Posição das lâmpadas (lateral)..... 8-91
  - Substituição da lâmpada do farol (tipo HID)..... 8-91
  - Substituição da lâmpada do farol (máximos/médios) ..... 8-92
  - Substituição da lâmpada da luz dianteira indicadora de mudança de direcção ..... 8-93
  - Substituição da lâmpada da luz de presença + DRL. . 8-94
  - Substituição da luz do farol de nevoeiro dianteiro (tipo lâmpada e tipo LED) ..... 8-94
  - Substituição da lâmpada da luz de travagem e de retaguarda ..... 8-95
  - Substituição da lâmpada da luz de retaguarda (interior)..... 8-96
  - Substituição da lâmpada da luz de travagem e luz de retaguarda (tipo LED)..... 8-97
  - Substituição da lâmpada da luz de travagem e luz traseira indicadora de mudança de direcção... 8-97
  - Substituição da lâmpada da luz de travagem em posição elevada ..... 8-98
  - Substituição da lâmpada de iluminação da chapa de matrícula..... 8-98
  - Substituição da lâmpada da luz lateral de sinalização (tipo LED) ..... 8-99
  - Substituição da lâmpada da luz lateral de sinalização (tipo lâmpada) ..... 8-99
  - Substituição da lâmpada da luz de leitura de mapas ..... 8-100
  - Substituição da lâmpada da luz do espelho de conveniência..... 8-100
  - Substituição da lâmpada da luz de habitáculo... 8-101
  - Substituição da lâmpada da luz individual..... 8-101
  - Substituição da lâmpada da luz do porta-luvas... 8-102
  - Substituição da lâmpada da luz da bagageira .... 8-102

<b>Cuidados a ter com o visual</b> .....	<b>8-104</b>
• Visual exterior .....	8-104
• Cuidados a ter com o interior .....	8-110
<b>Sistema de controlo de emissões</b> .....	<b>8-111</b>
• Sistema de controlo de emissões do cárter do motor .....	8-111
• Sistema de controlo de emissões de evaporação .....	8-111
• Sistema de controlo de emissões de gases de escape .....	8-112
• Coletor de NOx de mistura pobre .....	8-115

## COMPARTIMENTO DO MOTOR

### ■ Motor a gasolina (Nu 2,0L - MPI )

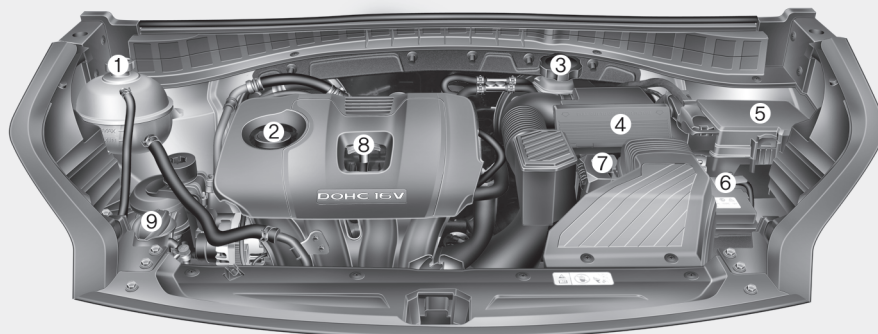

1. Depósito do líquido de refrigeração do motor
2. Tampa do depósito do óleo do motor
3. Depósito do fluido dos travões/ embraiagem (se instalado)
4. Filtro de ar
5. Caixa de fusíveis
6. Terminal negativo da bateria
7. Terminal positivo da bateria
8. Vareta do óleo do motor
9. Depósito do fluido de lavagem do para-brisas

### ■ Motor a gasolina (Theta II 2,4L - GDI)

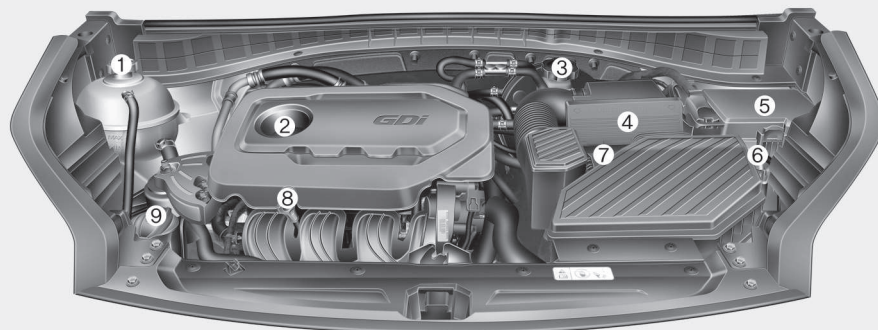

\* O verdadeiro tampa do motor do veículo poderá diferir do mostrado na figura.

OQLE075094/OQLE075095

■ Motor diesel (R 2,0L)

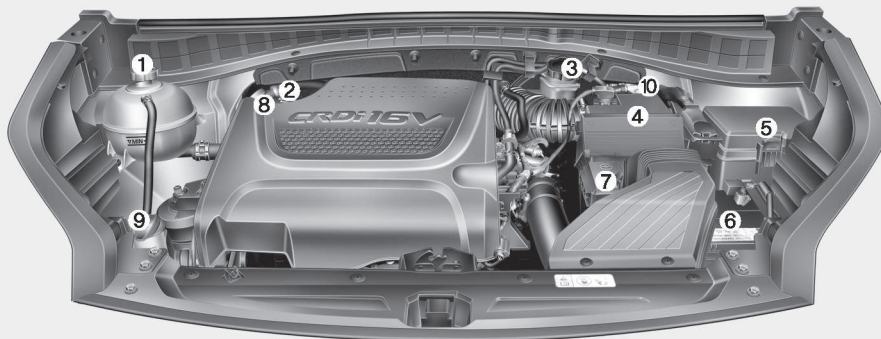

1. Depósito do líquido de refrigeração do motor
2. Tampa do depósito do óleo do motor
3. Depósito do fluido dos travões/ embraiagem (se instalado)
4. Filtro de ar
5. Caixa de fusíveis
6. Terminal negativo da bateria
7. Terminal positivo da bateria
8. Vareta do óleo do motor
9. Depósito do fluido de lavagem do para-brisas
10. Cartucho do filtro de combustível

\* O verdadeiro tampa do motor do veículo pode diferir do mostrado na figura.

OQL075076

### OPERAÇÕES DE MANUTENÇÃO

Deve ter cuidado de modo a prevenir danos no seu veículo e ferimentos no seu corpo sempre que proceder a eventual manutenção ou procedimento de inspeção.

Auto manutenção inadequada, incompleta ou insuficiente pode resultar em problemas operacionais com o seu veículo e pode conduzir a avarias, acidentes ou ferimento do próprio corpo.

#### Responsabilidade do proprietário

##### \* INFORMAÇÃO

**Serviço de manutenção e gravação Retenção é de responsabilidade do proprietário.**

Recomendamos mandar realizar o serviço de revisão do seu veículo num concessionário autorizado Kia.

Deve guardar os documentos que provam a realização das revisões de acordo com o intervalos de serviço de manutenção apresentados nas páginas seguintes:

Esta informação é necessária para assegurar os requisitos de serviços e manutenções solicitados de modo a manter as garantias do veículo.

O livro Garantias & Manutenção contém informações mais detalhadas sobre as garantias.

Reparações ou afinações necessárias resultantes da manutenção inadequada ou inexistente não estão cobertas pela garantia.

#### Precauções de manutenção a tomar pelo proprietário

Uma assistência mal efectuada ou incompleta pode gerar problemas. Este capítulo dá-lhe instruções apenas para operações de manutenção fáceis de efectuar.

##### \* INFORMAÇÃO

**Uma manutenção mal efectuada pelo proprietário durante o período de garantia pode afectar a cobertura da garantia. Para obter mais informações, leia o livro Garantia e Manutenção fornecido com o veículo. Se o problema persistir, recomendamos mandar verificar o sistema num concessionário autorizado Kia.**



### AVISO - Trabalho de manutenção

- Pode ser perigoso efectuar trabalho de manutenção num automóvel, visto que pode sofrer lesões graves ao efectuar certos procedimentos de manutenção. Se não tiver conhecimentos e experiência suficientes ou as ferramentas e o equipamento adequados para efectuar esse trabalho, mande efectuá-lo num Reparador Autorizado Kia.
- É perigoso trabalhar sob o capô com o motor a trabalhar. O perigo aumenta se estiver a usar jóias ou roupas largas, que podem ficar presas nas peças móveis e causar lesões. Assim, se tiver de ligar o motor para trabalhar sob o capô, tire sempre todas as peças de joalheria (em especial anéis, pulseiras, relógios ou colares), gravatas, cachecóis e roupas largas antes de aproximar do motor ou das ventoinhas de arrefecimento.

### ATENÇÃO

- *Não posicione objetos pesados ou exerça força demasiado excessiva em cima da cobertura do motor (se instalado) ou nas peças integrantes do sistema de abastecimento de combustível.*
- *Quando mandar inspeccionar o sistema de abastecimento de combustível (tubos e dispositivos de injeção), recomendamos contactar um concessionário autorizado Kia.*
- *Não andar muito tempo sem a cobertura do motor (se instalado).*
- *Quando quiser verificar o compartimento do motor, não deve deixar o veículo perto de uma fonte de calor/chama. Combustível, líquido de limpeza, etc. são produtos inflamáveis que podem causar fogo.*

*(Continua)*

*(Continua)*

- *Antes de mexer na bateria, nos cabos de ignição e nos cabos elétricos, deve desligar o cabo "- " da bateria. Pode levar com um choque elétrico.*
- *Quando desmontar o revestimento interior (-) lado condutor, ter cuidado para não danificar a cobertura.*
- *Cuidado ao substituir e limpar as lâmpadas para evitar queimar-se ou levar um choque elétrico.*

### MANUTENÇÃO DO PROPRIETÁRIO

A lista a seguir apresenta as revisões e as inspeções que devem ser executadas e qual a sua frequência para a segurança e o bom funcionamento do seu veículo.

Quaisquer condições adversas devem ser comunicadas ao concessionário assim que possível.

Se tiver alguma dúvida, recomendamos consultar um concessionário autorizado Kia.

#### Calendário da manutenção do proprietário

##### *Quando parar para reabastecer:*

- Verifique o nível do óleo do motor.
- Verifique o nível do líquido de refrigeração no respectivo depósito.
- Verifique o nível do líquido limpa-vidros do limpa-pára-brisas.
- Verifique se há algum pneu com pouca pressão ou vazio.

#### AVISO

**Tenha cuidado ao verificar o nível do líquido de refrigeração do motor se este estiver quente. Podem sair do depósito líquido e vapor escaldantes sob pressão, causadores de queimaduras ou outras lesões graves.**

##### *Durante a condução do veículo:*

- Esteja atento a quaisquer alterações no som do escape ou a qualquer cheiro de fumos de escape no interior do veículo.
- Esteja atento a vibrações no volante, bem como há necessidade de um maior esforço, de uma maior folga ou de alguma alteração na sua posição direita.
- Verifique se o seu veículo costuma virar ou "desviar-se" ligeiramente para um lado numa estrada de piso plano e regular.
- Quando parar, ouça e tente aperceber-se de sons estranhos, do desvio do veículo para um lado ou de um maior curso ou maior dificuldades para carregar no pedal dos travões.
- Se detectar algum deslizamento ou alterações no funcionamento da caixa de velocidades, verifique o nível do óleo da caixa.
- Verifique o funcionamento da caixa de velocidades manual, incluindo o funcionamento da embraiagem.
- Verifique a posição "P" (Estacionamento) da caixa automática.
- Verifique o funcionamento do travão de estacionamento.

- Verifique se detecta fugas de óleo ou líquido sob o veículo (o gotejo de água saído do sistema de ar condicionado durante ou após a condução é uma situação normal).

***Pelo menos mensalmente:***

- Verifique o nível do líquido de refrigeração no depósito de recolha do líquido.
- Verifique o funcionamento de todas as luzes exteriores, incluindo as luzes de paragem, os indicadores de mudança de direcção e as luzes de sinalização de perigo.
- Verifique as pressões de enchimento de todos os pneus, incluindo o sobresselente.

***Pelo menos duas vezes por ano (por exemplo, na Primavera e no Outono):***

- Inspeccione os tubos do radiador, aquecedor e ar condicionado em busca de fugas ou danos.
- Verifique o jacto do líquido limpa-vidros e o funcionamento do limpa-pára-brisas. Limpe as palhetas do limpa-pára-brisas com um pano limpo humedecido com líquido limpa-vidros.
- Verifique o alinhamento dos faróis.
- Verifique o silencioso, os tubos, os resguardos e os grampos do sistema de escape.
- Inspeccione o desgaste e verifique o funcionamento dos cintos de colo & ombro.
- Inspeccione os pneus em busca de sinais de desgaste e porcas mal apertadas nas rodas.

***Pelo menos uma vez por ano:***

- Limpe os orifícios de escoamento da carroçaria e das portas.
- Lubrifique as dobradiças e batentes das portas e das dobradiças do capô.
- Lubrifique as fechaduras e trincos das portas e do capô.
- Lubrifique as tiras isoladoras de borracha das portas.
- Verifique o funcionamento do sistema de ar condicionado antes da estação quente.
- Inspeccione e lubrifique as ligações e controlos da caixa automática.
- Limpe a bateria e os bornes.
- Verifique o nível do óleo dos travões (e da embraiagem).

### CALENDÁRIO DE MANUTENÇÃO

#### **Precauções relativamente ao serviço de manutenção calendarizado**

Cumpra o calendário de manutenção normal se nenhuma das seguintes situações se aplicar normalmente à condução do veículo. Caso contrário, cumpra a manutenção sob condições de utilização adversas.

- Condução repetida em curtas distâncias.
- Condução em zonas poeirentas ou arenosas.
- Utilização extensiva dos travões.
- Condução em zonas com sal ou outros materiais corrosivos.
- Condução em estradas acidentadas ou lamacentas.
- Condução em zonas montanhosas.
- Funcionamento ao ralenti ou a baixa velocidade por longos períodos.
- Condução prolongada sob temperaturas frias e/ou climas extremamente húmidos.
- Mais de 50% da condução em tráfego urbano congestionado e sob tempo quente com temperaturas acima dos 32°C.

Se conduzir o seu veículo nas condições atrás referidas, deverá inspeccionar, trocar peças ou reabastecer com mais frequência do que o previsto no Calendário de Manutenção Normal. Após os períodos ou distância mostrados no quadro, continue a respeitar os intervalos de manutenção indicados.

### Calendário de manutenção normal - Para motor a gasolina [Exceto europa (Incluindo Rússia)]

É necessário executar os seguintes serviços de manutenção para garantir um bom controle de emissões e uma boa performance. A fim de proteger a sua garantia, guarde os recibos de todos os serviços de manutenção feitos no sistema de emissões do veículo. Nos casos em que sejam indicadas a quilometragem e a periodicidade, a frequência dos serviço é determinada por aquela que ocorrer primeiro.

Nº	ITEM	OBSERVAÇÃO
*1	Fluido refrigerante (motor)	Quando adicionar o líquido de refrigeração no seu veículo, utilize apenas água desionizada ou uma água macia e nunca misture uma água dura no líquido de refrigeração de origem, colocado na fábrica. Uma mistura de líquido de refrigeração inadequada pode resultar em graves anomalias ou danos no motor.
*2	Óleo do diferencial (traseiro) (AWD)	O óleo do diferencial deve ser mudado sempre que ficar submerso em água.
*3	Correias de transmissão (motor)	<ul style="list-style-type: none"> <li>• Ajuste as correias de transmissão do alternador, da bomba de água e do ar condicionado (se instalado). Inspeccionar e, se necessário, reparar ou substituir.</li> <li>• Inspeccione o esticador da correia de transmissão, o carreto falso e a polia do alternador. Repare ou substitua se necessário.</li> </ul>
*4	Fluido da transmissão de dupla embraiagem (DCT)	O fluido da transmissão da dupla embraiagem (DCT) deve ser mudado sempre que ficar submerso em água.
*5	Óleo e filtro do óleo do motor	Verifique o nível e eventuais fugas do óleo do motor a cada 500 km (350 milhas) ou antes de iniciar uma viagem de longo curso.

Nº	ITEM	OBSERVAÇÃO
*6	Óleo e filtro do óleo do motor (Para motor diesel)	<ul style="list-style-type: none"> <li>• Se o óleo recomendado não estiver disponível, substitua o óleo do motor e o filtro do óleo de 20.000 km ou 12 meses.</li> <li>• O nível do óleo do motor deve ser regularmente verificado e devidamente mantido. A utilização do veículo com uma quantidade de óleo insuficiente pode danificar o motor. Estes danos não são cobertos pela garantia.</li> <li>• Este calendário de manutenção depende da qualidade do combustível, sendo aplicável apenas a combustíveis da categoria &lt;"EN590 ou equivalente"&gt;. Se as especificações do combustível diesel não forem conformes com a norma EN590, o combustível terá de ser substituído seguindo rigorosamente o calendário de manutenção.</li> </ul>
*7	Óleo e filtro do óleo do motor (Para o Médio Oriente)	A condução a temperaturas estivais superiores a 40 °C (104 °F) (ARÁBIA SAUDITA, EMIRATOS ÁRABES UNIDOS, OMAN, KUWAIT, BAHRAIN, QATAR, IRÃO, YÉMEN, ETC) - ou a realização de percursos de extensão superior a 170 km/h (106 mph) devem ser incluídas nas condições extremas de utilização.
*8	Aditivos para combustível (gasolina)	A Kia recomenda a utilização de gasolina sem chumbo com um grau de octanas RON 95 / AKI 91 ou superior (para a Europa) ou um grau de octanas RON 91 / AKI 87 ou superior (exceto para a Europa). Os clientes que não usam regularmente gasolina de boa qualidade enriquecida com aditivos, e verificam que o motor apresenta problemas de arranque ou menor suavidade de funcionamento, poderão acrescentar ao depósito uma embalagem de aditivos a cada 15.000 km (para a Europa, Austrália e Nova Zelândia) /5.000 km (exceto Europa, Austrália e Nova Zelândia). Os aditivos e respetivas instruções de utilização podem ser obtidos junto do seu concessionário Kia. Não faça misturas com outros aditivos.

Nº	ITEM	OBSERVAÇÃO
*9	Cartucho do filtro de combustível (diesel)	Este intervalo depende da qualidade do combustível. Apenas é aplicável quando se utiliza um combustível certificado, <"EN590 ou equivalente">. Se as especificações do combustível diesel não satisfazem a norma europeia EN590, faça uma substituição mais frequente. Se surgirem questões importantes em termos de segurança, como restrição do fluxo do combustível, exsudados, perda de potência, problemas ao arrancar a frio, etc., substitua imediatamente o filtro de combustível independentemente do calendário da manutenção. Para mais pormenores recomendamos que consulte um concessionário Kia.
*10	Óleo da caixa de velocidades manual	O fluido da caixa de velocidades manual deve ser mudado sempre que tenha ficado submerso em água.
*11	Vela de ignição	Para sua conveniência, a substituição pode ser feita antes de atingido o intervalo previsto, aproveitando a manutenção de outros itens.
*12	Óleo da caixa de transferência (AWD)	O fluido da caixa transferência deve ser mudado sempre que tenha ficado submerso em água.
*13	Folga das válvulas	Inspeccionar em busca de excesso de ruído das válvulas e/ou vibração do motor e afinar se necessário. Recomendamos mandar verificar o sistema num concessionário autorizado Kia.

## Manutenção

INTERVALOS DE MANUTENÇÃO	Calendário de manutenção normal - Para motor a gasolina [Exceto europa (Incluindo Rússia)]								
	Número de meses ou quilometragem, o que se verificar primeiro								
	Meses	12	24	36	48	60	72	84	96
	Milhasx1000	10	20	30	40	50	60	70	80
ITEM DE MANUTENÇÃO	Km×1000	15	30	45	60	75	90	105	120
Elemento do filtro de ar	Exceto China, Índia, Médio Oriente	I	I	S	I	I	S	I	I
	Para China, Índia, Médio Oriente	S	S	S	S	S	S	S	S
Fluido refrigerante do ar condicionado/ compressor (se instalado)		I	I	I	I	I	I	I	I
Fluido do transeixo automático (se instalado)	Dispensa qualquer verificação ou serviço								
Estado da bateria		I	I	I	I	I	I	I	I
Discos e pastilhas dos travões		I	I	I	I	I	I	I	I
Circuito de travagem, os tubos e as ligações		I	I	I	I	I	I	I	I
Fluido dos travões/embraiagem (se instalado)		I	S	I	S	I	S	I	S
Filtro de ar do sistema de climatização (se instalado)		S	S	S	S	S	S	S	S
Fluido refrigerante *1	Inicialmente, inspecionar aos 210.000km (140.000 milhas) ou 120 meses depois, a cada 30.000km (20.000 milhas) ou 24 meses								
Sistema de refrigeração	Inicialmente, inspecionar aos 60.000km (40.000 milhas) ou 48 meses depois, a cada 30.000km (20.000 milhas) ou 24 meses								
Óleo do diferencial (traseiro) (AWD) *2		-	-	-	I	-	-	-	I
Correia de transmissão (Motor) *3		-	I	-	I	-	I	-	I

I: Inspeccionar e, se necessário, afinar, corrigir, limpar ou substituir. S : Substituir ou mudar.



ITEM DE MANUTENÇÃO	INTERVALOS DE MANUTENÇÃO	Calendário de manutenção normal - Para motor a gasolina [Exceto europa (Incluindo Rússia)]								
		Número de meses ou quilometragem, o que se verificar primeiro								
		Meses	12	24	36	48	60	72	84	96
		Milhasx1000	10	20	30	40	50	60	70	80
	Km×1000	15	30	45	60	75	90	105	120	
Veios e foles da transmissão		-		-		-		-		
Fluido da transmissão de dupla embraiagem (DCT) (se instalado) *4		-	-	-		-	-	-		
Óleo do motor e filtro do óleo do motor *5	Nu 2,0L MPI	Exceto Médio Oriente e América do Sul e Central: Substituir a cada 15.000 km (10.000 milhas) ou 12 meses Para o Médio Oriente e América do Sul e Central: Substituir a cada 10.000 km (6.500 milhas) ou 12 meses *7 Para a China: Substituir a cada 5.000 km (3.000 milhas) ou 6 meses								
	Nu 2,0L FFV	Substituir a cada 10.000km (6.500 milhas) ou 12 meses								
	Theta II 2,4L GDI	Exceto Médio Oriente e América do Sul e Central: Substituir a cada 15.000 km (10.000 milhas) ou 12 meses Para o Médio Oriente e América do Sul e Central: Substituir a cada 10.000 km (6.500 milhas) ou 12 meses *7 Para a China: Substituir a cada 5.000 km (3.000 milhas) ou 6 meses								

I: Inspeccionar e, se necessário, afinar, corrigir, limpar ou substituir. S : Substituir ou mudar.

## Manutenção

ITEM DE MANUTENÇÃO	INTERVALOS DE MANUTENÇÃO	Calendário de manutenção normal - Para motor a gasolina [Exceto europa (Incluindo Rússia)]								
		Número de meses ou quilometragem, o que se verificar primeiro								
		Meses	12	24	36	48	60	72	84	96
		Milhasx1000	10	20	30	40	50	60	70	80
	Km×1000	15	30	45	60	75	90	105	120	
Sistema de escape		-	I	-	I	-	I	-	I	
Aditivos para combustível (gasolina) *8		Acrescentar a cada 5.000 km (3.000 milhas) ou 6 meses (Para Austrália e Nova Zelândia: Acrescentar a cada 15.000 km (10.000 milhas) ou 12 meses)								
Filtro de combustível (gasolina)		-	I	-	S	-	I	-	S	
Circuito de alimentação de combustível, os tubos e as ligações		-	-	-	I	-	-	-	I	

I: Inspeccionar e, se necessário, afinar, corrigir, limpar ou substituir. S : Substituir ou mudar.

INTERVALOS DE MANUTENÇÃO	Calendário de manutenção normal - Para motor a gasolina [Exceto europa (Incluindo Rússia)]								
	Número de meses ou quilometragem, o que se verificar primeiro								
	Meses	12	24	36	48	60	72	84	96
	Milhasx1000	10	20	30	40	50	60	70	80
ITEM DE MANUTENÇÃO	Km×1000	15	30	45	60	75	90	105	120
Filtro de ar do tanque de combustível	-		-	S	-		-	S	
Fluido do transeixo manual (se instalado) *10	-	-	-		-	-	-		
Travão de estacionamento	-		-		-		-		
Veio de transmissão (AWD)	-		-		-		-		
Vela de ignição *11	Nu 2,0L MPI	Substituir a cada 150.000 km (100.000 milhas) ou 120 meses							
	Nu 2,0L FFV	Substituir a cada 40.000 km (25.000 milhas)							
	Theta II 2,4L GDI	Substituir a cada 150.000km (100.000 milhas) ou 120 meses							
Cremalheira, articulação e foles da direção									
Juntas esféricas da suspensão									
Pneus (pressão & desgaste)									
Óleo da caixa de transferência (AWD) *12	-	-	-		-	-	-		
Tubos de vácuo e tubos de ventilação do cárter									
Folga das válvulas *13	Theta II 2,4L GDI	-	-	-	-	-		-	-
Tubo de vapor e tampão do depósito de combustível	-	-	-		-	-	-		

I: Inspeccionar e, se necessário, afinar, corrigir, limpar ou substituir. S : Substituir ou mudar.

**Manutenção sob condições de utilização adversas  
- Para motor a gasolina [Exceto europa (Incluindo a Rússia)]**

ITEM DE MANUTENÇÃO		OPERAÇÃO DE MANUTENÇÃO	INTERVALOS DE MANUTENÇÃO	CONDIÇÕES DE CONDUÇÃO
Óleo do motor e filtro do óleo do motor	Exceto Médio Oriente e América do Sul e Central	S	Todos os 7.500 km ou 6 meses	A, B, C, D, E, F, G, H, I, J, K, L
	Para Médio Oriente e América do Sul e Central	S	Todos os 5.000 km ou 6 meses	A, B, C, D, E, F, G, H, I, J, K, L
	Para a China	S	Todos os 5.000 km ou 3 meses	A, B, C, D, E, F, G, H, I, J, K, L
Elemento do filtro de ar		S	Substituir com mais frequência, consoante o estado	C, E
Vela de ignição		S	Substituir com mais frequência, consoante o estado	B, H, I, L
Óleo da caixa de velocidades manual (se instalado)		S	Todos os 120.000 km	C, D, E, F, G, H, I, K
Fluido da transmissão de dupla embraiagem (DCT) (se instalado)		S	Todos os 120.000 km	C, D, E, F, G, H, I, K
Óleo da caixa de velocidades automática (se instalado)		S	Todos os 90.000 km	A, C, D, E, F, G, H, I, K
Cremalheira, ligação e coberturas da direcção		I	Inspeccionar com mais frequência, consoante o estado	C, D, E, F, G
Juntas esféricas da suspensão		I	Inspeccionar com mais frequência, consoante o estado	C, D, E, F, G

ITEM DE MANUTENÇÃO	OPERAÇÃO DE MANUTENÇÃO	INTERVALOS DE MANUTENÇÃO	CONDIÇÕES DE CONDUÇÃO
Discos e pastilhas dos travões, pinças e rotores	I	Inspeccionar com mais frequência, consoante o estado	C, D, E, G, H
Tambores e guarnições dos travões (se instalado)	I	Inspeccionar com mais frequência, consoante o estado	C, D, E, G, H
Travão de estacionamento	I	Inspeccionar com mais frequência, consoante o estado	C, D, G, H
Veio de transmissão e coberturas	I	Inspeccionar com mais frequência, consoante o estado	C, D, E, F, G, H, I, K
Filtro de ar do sistema de climatização (se instalado)	S	Inspeccionar com mais frequência, consoante o estado	C, E, G
Eixo da pá (AWD) (se instalado)	I	Todos os 15.000 km ou 12 meses	C, E
Óleo do diferencial traseiro (AWD) (se instalado)	S	Todos os 120.000 km	C, D, E, F, G, H, I, K
Óleo da caixa de transferência (AWD) (se instalado)	S	Todos os 120.000 km	C, D, E, F, G, H, I, K

Operação de manutenção

I: Inspeccionar e, se necessário, afinar, corrigir, limpar ou substituir. S : Substituir ou mudar.

### Condições de condução adversas

- A : Condução repetida em distâncias curtas inferiores a 8 km (5 milhas) a temperaturas normais, ou distâncias inferiores a 16 km (10 milhas) a temperaturas negativas.
- B : Uso extensivo da marcha lenta ou condução a baixa velocidade em longas distâncias.
- C : Condução em estradas com piso irregular, poeirentas, enlameadas, não asfaltadas, cobertas de gravilha ou sal.
- D : Condução em zonas com sal ou outros materiais corrosivos ou com o clima bastante frio.
- E : Condução em zonas arenosas.
- F : Mais de 50% da condução em tráfego urbano congestionado e sob tempo quente com temperaturas acima dos 32°C (90°F).
- G : Condução repetida em subidas e descidas ou em estradas de montanha.
- H : Reboque de atrelado ou utilização de um sistema de campismo sobre a barra do tejadilho.
- I : Condução como carro de patrulha, táxi, veículo comercial ou veículo de reboque.
- J : Conduzir com o tempo muito frio.
- K : Condução a mais de 170 km/h.
- L : Condução frequente com situações de pára-arranca.

### Calendário de manutenção normal - Para motor diesel [Exceto europa (Incluindo Rússia)]

É necessário executar os seguintes serviços de manutenção para garantir um bom controlo de emissões e uma boa performance. A fim de proteger a sua garantia, guarde os recibos de todos os serviços de manutenção feitos no sistema de emissões do veículo. Nos casos em que sejam indicadas a quilometragem e a periodicidade, a frequência dos serviço é determinada por aquela que ocorrer primeiro.

Nº	ITEM	OBSERVAÇÃO
*1	Fluido refrigerante (motor)	Quando adicionar o líquido de refrigeração no seu veículo, utilize apenas água desionizada ou uma água macia e nunca misture uma água dura no líquido de refrigeração de origem, colocado na fábrica. Uma mistura de líquido de refrigeração inadequada pode resultar em graves anomalias ou danos no motor.
*2	Óleo do diferencial (traseiro) (AWD)	O óleo do diferencial deve ser mudado sempre que ficar submerso em água.
*3	Correias de transmissão (motor)	<ul style="list-style-type: none"> <li>• Ajuste as correias de transmissão do alternador, da bomba de água e do ar condicionado (se instalado). Inspeccionar e, se necessário, reparar ou substituir.</li> <li>• Inspeccione o esticador da correia de transmissão, o carreto falso e a polia do alternador. Repare ou substitua se necessário.</li> </ul>
*4	Fluido da transmissão de dupla embraiagem (DCT)	O fluido da transmissão da dupla embraiagem (DCT) deve ser mudado sempre que ficar submerso em água.
*5	Óleo e filtro do óleo do motor	Verifique o nível e eventuais fugas do óleo do motor a cada 500 km (350 milhas) ou antes de iniciar uma viagem de longo curso.

Nº	ITEM	OBSERVAÇÃO
*6	Óleo e filtro do óleo do motor (Para motor diesel)	<ul style="list-style-type: none"> <li>• Se o óleo recomendado não estiver disponível, substitua o óleo do motor e o filtro do óleo de 20.000 km ou 12 meses.</li> <li>• O nível do óleo do motor deve ser regularmente verificado e devidamente mantido. A utilização do veículo com uma quantidade de óleo insuficiente pode danificar o motor. Estes danos não são cobertos pela garantia.</li> <li>• Este calendário de manutenção depende da qualidade do combustível, sendo aplicável apenas a combustíveis da categoria &lt;"EN590 ou equivalente"&gt;. Se as especificações do combustível diesel não forem conformes com a norma EN590, o combustível terá de ser substituído seguindo rigorosamente o calendário de manutenção.</li> </ul>
*7	Óleo e filtro do óleo do motor (Para o Médio Oriente)	A condução a temperaturas estivais superiores a 40 °C (104 °F) (ARÁBIA SAUDITA, EMIRATOS ÁRABES UNIDOS, OMAN, KUWAIT, BAHRAIN, QATAR, IRÃO, YÉMEN, ETC) - ou a realização de percursos de extensão superior a 170 km/h (106 mph) devem ser incluídas nas condições extremas de utilização.
*8	Aditivos para combustível (gasolina)	A Kia recomenda a utilização de gasolina sem chumbo com um grau de octanas RON 95 / AKI 91 ou superior (para a Europa) ou um grau de octanas RON 91 / AKI 87 ou superior (exceto para a Europa). Os clientes que não usam regularmente gasolina de boa qualidade enriquecida com aditivos, e verificam que o motor apresenta problemas de arranque ou menor suavidade de funcionamento, poderão acrescentar ao depósito uma embalagem de aditivos a cada 15.000 km (para a Europa, Austrália e Nova Zelândia) /5.000 km (exceto Europa, Austrália e Nova Zelândia). Os aditivos e respetivas instruções de utilização podem ser obtidos junto do seu concessionário Kia. Não faça misturas com outros aditivos.



Nº	ITEM	OBSERVAÇÃO
*9	Cartucho do filtro de combustível (diesel)	Este intervalo depende da qualidade do combustível. Apenas é aplicável quando se utiliza um combustível certificado, <"EN590 ou equivalente">. Se as especificações do combustível diesel não satisfazem a norma europeia EN590, faça uma substituição mais frequente. Se surgirem questões importantes em termos de segurança, como restrição do fluxo do combustível, exsudados, perda de potência, problemas ao arrancar a frio, etc., substitua imediatamente o filtro de combustível independentemente do calendário da manutenção. Para mais pormenores recomendamos que consulte um concessionário Kia.
*10	Óleo da caixa de velocidades manual	O fluido da caixa de velocidades manual deve ser mudado sempre que tenha ficado submerso em água.
*11	Vela de ignição	Para sua conveniência, a substituição pode ser feita antes de atingido o intervalo previsto, aproveitando a manutenção de outros itens.
*12	Óleo da caixa de transferência (AWD)	O fluido da caixa transferência deve ser mudado sempre que tenha ficado submerso em água.
*13	Folga das válvulas	Inspeccionar em busca de excesso de ruído das válvulas e/ou vibração do motor e afinar se necessário. Recomendamos mandar verificar o sistema num concessionário autorizado Kia.

## Manutenção

ITEM DE MANUTENÇÃO	INTERVALOS DE MANUTENÇÃO	Calendário de manutenção normal - Para motor diesel [Exceto europa (Incluindo a Rússia)]							
		Número de meses ou quilometragem, o que se verificar primeiro							
	Meses	12	24	36	48	60	72	84	96
	Milhasx1000	10	20	30	40	50	60	70	80
	Km×1000	15	30	45	60	75	90	105	120
Elemento do filtro de ar	Exceto China, Índia, Médio Oriente	I	I	S	I	I	S	I	I
	Para China, Índia, Médio Oriente	S	S	S	S	S	S	S	S
Fluido refrigerante do ar condicionado/ compressor (se instalado)		I	I	I	I	I	I	I	I
Fluido do transeixo automático (se instalado)		Dispensa qualquer verificação ou serviço							
Estado da bateria		I	I	I	I	I	I	I	I
Discos e pastilhas dos travões		I	I	I	I	I	I	I	I
Circuito de travagem, os tubos e as ligações		I	I	I	I	I	I	I	I
Fluido dos travões/embraiagem (se instalado)		I	S	I	S	I	S	I	S
Filtro de ar do sistema de climatização (se instalado)		S	S	S	S	S	S	S	S
Fluido refrigerante *1		Inicialmente, inspecionar aos 210.000km (140.000 milhas) ou 120 meses depois, a cada 30.000km (20.000 milhas) ou 24 meses							
Sistema de refrigeração		Inicialmente, inspecionar aos 60.000km (40.000 milhas) ou 48 meses depois, a cada 30.000km (20.000 milhas) ou 24 meses							
Óleo do diferencial (traseiro) (AWD) *2		-	-	-	I	-	-	-	I

I: Inspeccionar e, se necessário, afinar, corrigir, limpar ou substituir. S : Substituir ou mudar.

INTERVALOS DE MANUTENÇÃO		Calendário de manutenção normal - Para motor diesel [Exceto europa (Incluindo a Rússia)]							
		Número de meses ou quilometragem, o que se verificar primeiro							
ITEM DE MANUTENÇÃO	Meses	12	24	36	48	60	72	84	96
	Milhasx1000	10	20	30	40	50	60	70	80
	Km×1000	15	30	45	60	75	90	105	120
Correia de transmissão (Motor) *3		Para Rússia, Austrália e Nova Zelândia : Inicialmente, inspecionar aos 90.000 km (60.000 milhas) ou 48 meses depois, a cada 30.000km (20.000 milhas) ou 24 meses Exceto Rússia, Austrália e Nova Zelândia : Inicialmente, inspecionar aos 80.000 km (50.000 milhas) ou 48 meses depois, a cada 20.000km (12.500 milhas) ou 12 meses							
Veios e foles da transmissão		-		-		-		-	
Fluido da transmissão de dupla embraiagem (DCT) (se instalado) *4		-	-	-		-	-	-	
Óleo do motor e filtro do óleo do motor *5	R 2,0L	Para Rússia, Austrália e Nova Zelândia : Substituir a cada 15.000km (10.000 milhas) ou 12 meses Exceto Rússia, Austrália e Nova Zelândia : Substituir a cada 10.000km (6.500 milhas) ou 12 meses							
Sistema de escape		-		-		-		-	
Aditivos para combustível (diesel)		-	-	-		-	-	-	
Filtro de combustível (diesel) *9		-		-	R	-		-	R
Circuito de alimentação de combustível, os tubos e as ligações		-		-		-		-	
Fluido do transeixo manual (se instalado) *10		-	-	-		-	-	-	
Travão de estacionamento		-		-		-		-	

I: Inspeccionar e, se necessário, afinar, corrigir, limpar ou substituir. S : Substituir ou mudar.

## Manutenção

ITEM DE MANUTENÇÃO	Calendário de manutenção normal - Para motor diesel [Exceto europa (Incluindo a Rússia)]								
	Número de meses ou quilometragem, o que se verificar primeiro								
	Meses	12	24	36	48	60	72	84	96
	Milhasx1000	10	20	30	40	50	60	70	80
	Km×1000	15	30	45	60	75	90	105	120
Veio de transmissão (AWD)	-		-		-		-		
Cremalheira, articulação e foles da direção									
Juntas esféricas da suspensão									
Pneus (pressão & desgaste)									
Óleo da caixa de transferência (AWD) *12	-	-	-		-	-	-	-	

I: Inspeccionar e, se necessário, afinar, corrigir, limpar ou substituir. S : Substituir ou mudar.

**Manutenção sob condições de utilização adversas  
- Para motor diesel [Exceto europa (Incluindo Rússia)]**

ITEM DE MANUTENÇÃO		OPERAÇÃO DE MANUTENÇÃO	INTERVALOS DE MANUTENÇÃO	CONDIÇÕES DE CONDUÇÃO
Óleo do motor e filtro do óleo do motor	Para Rússia, Austrália e Nova Zelândia	S	Todos os 7.500 km ou 6 meses	A, B, C, D, E, F, G, H, I, J, K, L
	Exceto Rússia, Austrália e Nova Zelândia	S	Todos os 5.000 km ou 6 meses	A, B, C, D, E, F, G, H, I, J, K, L
Elemento do filtro de ar		S	Replace more frequently depending on the condition	C, E
Óleo da caixa de velocidades manual (se instalado)		S	Todos os 120.000 km	C, D, E, F, G, H, I, K
Fluido da transmissão de dupla embraiagem (DCT) (se instalado)		S	Todos os 120.000 km	C, D, E, F, G, H, I, K
Óleo da caixa de velocidades automática (se instalado)		S	Todos os 90.000 km	A, C, D, E, F, G, H, I, K
Cremalheira, ligação e coberturas da direcção		I	Inspeccionar com mais frequência, consoante o estado	C, D, E, F, G
Juntas esféricas da suspensão		I	Inspeccionar com mais frequência, consoante o estado	C, D, E, F, G
Discos e pastilhas dos travões, pinças e rotores		I	Inspeccionar com mais frequência, consoante o estado	C, D, E, G, H
Tambores e guarniões dos travões (se instalado)		I	Inspeccionar com mais frequência, consoante o estado	C, D, E, G, H
Travão de estacionamento		I	Inspeccionar com mais frequência, consoante o estado	C, D, G, H

ITEM DE MANUTENÇÃO	OPERAÇÃO DE MANUTENÇÃO	INTERVALOS DE MANUTENÇÃO	CONDIÇÕES DE CONDUÇÃO
Veio de transmissão e coberturas	I	Inspeccionar com mais frequência, consoante o estado	C, D, E, F, G, H, I, K
Filtro de ar do sistema de climatização (se instalado)	S	Inspeccionar com mais frequência, consoante o estado	C, E, G
Eixo da pá (AWD) (se instalado)	I	Todos os 15.000 km ou 12 meses	C, E
Óleo do diferencial traseiro (AWD) (se instalado)	S	Todos os 120.000 km	C, D, E, F, G, H, I, K
Óleo da caixa de transferência (AWD) (se instalado)	S	Todos os 120.000 km	C, D, E, F, G, H, I, K

Operação de manutenção

I: Inspeccionar e, se necessário, afinar, corrigir, limpar ou substituir. S : Substituir ou mudar.

### Condições de condução adversas

- A : Condução repetida em distâncias curtas inferiores a 8 km (5 milhas) a temperaturas normais, ou distâncias inferiores a 16 km (10 milhas) a temperaturas negativas.
- B : Uso extensivo da marcha lenta ou condução a baixa velocidade em longas distâncias.
- C : Condução em estradas com piso irregular, poeirentas, enlameadas, não asfaltadas, cobertas de gravilha ou sal.
- D : Condução em zonas com sal ou outros materiais corrosivos ou com o clima bastante frio.
- E : Condução em zonas arenosas.

- F : Mais de 50% da condução em tráfego urbano congestionado e sob tempo quente com temperaturas acima dos 32°C (90°F).
- G : Condução repetida em subidas e descidas ou em estradas de montanha.
- H : Reboque de atrelado ou utilização de um sistema de campismo sobre a barra do tejadilho.
- I : Condução como carro de patrulha, táxi, veículo comercial ou veículo de reboque.
- J : Conduzir com o tempo muito frio.
- K : Condução a mais de 170 km/h.
- L : Condução frequente com situações de pára-arranca.

## EXPLICAÇÃO DAS OPERAÇÕES DE MANUTENÇÃO CALENDARIZADAS

### Óleo do motor e filtro

O óleo do motor e o respectivo filtro devem ser trocados nos intervalos indicados no calendário de manutenção. Se o veículo for conduzido sob condições adversas, as trocas do óleo e do filtro terão de ser mais frequentes.

### Correias de transmissão

Inspeccione todas as correias de transmissão em busca de cortes, rachas, desgaste excessivo ou saturação do óleo e substitua-as se necessário. A tensão das correias de transmissão deve ser verificada periodicamente e afinada, se necessário.



### **ATENÇÃO**

*Quando proceder à verificação do cinto, coloque a ignição em posição LOCK/OFF ou em ACC.*

### Cartucho do filtro de combustível (para diesel)

Um filtro entupido pode limitar a velocidade de circulação do veículo, danificar o sistema de controlo de emissões e dificultar os arranques do motor. Se houver uma acumulação excessiva de matérias estranhas no depósito de combustível, o filtro poderá ter de ser substituído com mais frequência.

Depois de instalar um novo filtro, ligue o motor por minutos e verifique se encontra fugas nas ligações.

Recomendamos mandar substituir o filtro de combustível num concessionário autorizado Kia.

### Filtro de combustível (para gasolina)

Os veículos Kia a gasolina estão equipados com um filtro de combustível isento de manutenção integrado no depósito de combustível. Não é necessário realizar a sua manutenção ou substituição, conforme a qualidade do combustível. Se surgirem questões importantes a nível da segurança, como restrição do fluxo de combustível, exsudados, perda de potência, problemas ao arrancar a frio, etc. será necessário inspecionar ou substituir o filtro de combustível.

Recomendamos que o filtro de combustível seja inspecionado ou substituído por um concessionário Kia.

### **Tubagens, tubos e ligações do combustível**

Inspeccione as tubagens, tubos e ligações do combustível em busca de fugas e danos. Recomendamos mandar substituir os tubos de combustível, mangueiras e ligações num concessionário autorizado Kia.

**⚠ AVISO - Só veículos diesel**  
**Nunca trabalhe no sistema de injeção com o motor a trabalhar ou nos 30 segundos posteriores ao desligar do motor. A bomba de alta pressão, a conduta, os injectores e os tubos de alta pressão estão sujeitos a alta pressão mesmo depois do motor desligado. O jacto de combustível produzido por eventuais fugas de combustível pode causar lesões graves se lhe tocar no corpo. As pessoas que utilizem pacemakers não se devem aproximar a menos de 30 cm da ECU ou das cablagens do compartimento do motor com este a trabalhar, pois as altas correntes do sistema common-rail geram campos magnéticos consideráveis**

### **Tubo de vapor (para motor a gasolina) e tampão do depósito de combustível**

O tubo de passagem de vapor e o tampão do bocal de enchimento de combustível devem ser inspeccionados nos intervalos indicados no calendário de manutenção. Certifique-se de que o novo tubo de passagem de vapor ou tampão do bocal de enchimento de combustível é correctamente substituído.

### **Tubos de aspiração e de ventilação do cárter do motor (se instalado)**

Inspeccione a superfície dos tubos em busca de danos provocados pelo calor e/ou mecânicos. Borracha dura e quebradiça, rachas, desgastes, cortes, abrasões e protuberâncias excessivas são indícios de deterioração. Inspeccione atentamente as superfícies dos tubos mais próximas das fontes de calor, como o colector de escape.

Inspeccione o posicionamento dos tubos para se assegurar de que não tocam em fontes de calor, pontas aguçadas ou componentes móveis passíveis de causar danos térmicos ou desgaste mecânico. Inspeccione todas as ligações dos tubos, tais como braçadeiras e uniões, para garantir que estão bem fixos e sem fugas. Se detectar sinais de deterioração ou danos, substitua os tubos imediatamente.



### Filtro de ar

Recomendamos mandar substituir o filtro de ar num concessionário autorizado Kia.

### Velas de ignição (só com motor a gasolina)

Instale as velas de ignição novas sempre com a classificação calorífica correcta.



#### **AVISO**

**Não desligar e não inspecionar as velas de ignição com o motor quente. Pode queimar-se.**

### Folga das válvulas (só com motor a gasolina)

Inspeccione em busca de excesso de ruído das válvulas e/ou vibração do motor e afine se necessário. Recomendamos mandar rever o sistema num concessionário autorizado Kia.

### Sistema de refrigeração

Inspeccione as peças do sistema de refrigeração, tais como o radiador, o depósito do líquido de refrigeração, os tubos e as ligações, em busca de fugas ou danos. Substitua as peças danificadas.

### Líquido de refrigeração

O líquido de refrigeração deve ser mudado nos intervalos indicados no calendário de manutenção.

### Óleo da caixa de velocidades manual (se instalado)

Inspeccione o óleo da caixa de velocidades manual de acordo com o calendário de manutenção.

### Fluido da transmissão de dupla embraiagem (se instalado)

Verifique o fluido da transmissão de dupla embraiagem de acordo com o calendário de manutenção.

### Óleo da caixa de velocidades automática (se instalado)

O fluido do semieixo automático não deverá ser verificado em condições normais de utilização do veículo.

Recomendamos mandar substituir o líquido da caixa automática num concessionário autorizado Kia, de acordo com o calendário de manutenção.

### \* INFORMAÇÃO

A cor do fluido do trans-eixo automático é basicamente vermelha.

Com a rotação do veículo, o fluido do trans-eixo automático vai começando a escurecer.

Esta situação é normal e portanto não é necessário mudar o fluido com base na mudança da cor.



### ATENÇÃO

***A utilização de um fluido não especificado pode provocar o mau funcionamento e avaria do trans-eixo.***

***Use apenas o fluido especificado para o trans-eixo automático (Consulte o capítulo “Lubrificantes recomendados e quantidades”, na secção 9).***

### Tubos e tubagens dos travões

Inspeccione para verificar a instalação e em busca de desgastes por atrito, rachas, sinais de deterioração e fugas. Substitua imediatamente as peças deterioradas ou danificadas.

### Óleo dos travões (se instalado)

Verifique o nível do fluido dos travões/embragem no respetivo depósito. O nível deve situar-se entre as marcas "MIN" e "MAX" no lado do depósito. Utilize apenas óleo para travões hidráulicos DOT 3 ou DOT 4.

### Travão de estacionamento

Inspeccione o sistema do travão de estacionamento, incluindo o pedal (ou alavanca) e os cabos.

### Discos, pastilhas, pinças e rotores dos travões

Verifique se as pastilhas apresentam um desgaste excessivo, se os discos se apresentam desgastados ou danificados e se as pinças apresentam fugas de fluido.

Para mais informações sobre a verificação das pastilhas e o limite de desgaste, recomendamos que consulte o site da Kia na Internet:

**(<http://brakemanual.kia.co.kr>)**

### Parafusos de fixação da suspensão

Inspeccione as ligações da suspensão em busca de folgas ou danos. Volte a apertar com a torção indicada.

### **Caixa, ligação e coberturas da direção/articulação de esfera do braço inferior**

Com o veículo parado e o motor desligado, verifique a existência de excesso de folga no volante.

Inspeccione a ligação em busca de dobras ou danos. Inspeccione as coberturas contra a poeira e as articulações de esfera em busca de sinais de deterioração, rachas ou danos. Substitua as peças danificadas.

### **Veios de transmissão e coberturas**

Inspeccione os veios de transmissão, as coberturas e as braçadeiras em busca de rachas, sinais de deterioração ou danos. Substitua as peças danificadas e, se necessário, volte a deitar lubrificante.

### **Refrigerante do ar condicionado (se instalado)**

Inspeccione as tubagens e ligações do sistema de ar condicionado em busca de fugas e danos.

## ÓLEO DO MOTOR

### Verificar o nível de óleo do motor

■ Para motor a gasolina (Nu 2,0L - MPI)

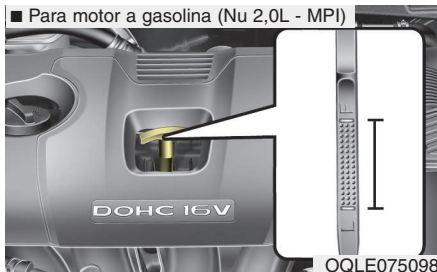

■ Para motor a gasolina (Theta II 2,4L - GDI)

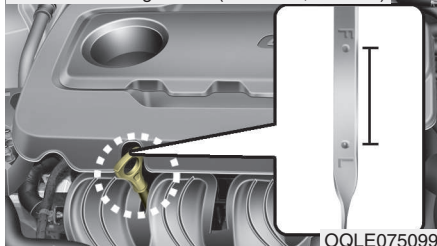

■ Motor diesel (R 2,0L)



1. Certifique-se de que o veículo está num local plano.
2. Ligue o motor e deixe-o atingir a temperatura de funcionamento normal.
3. Desligue o motor e aguarde alguns minutos (cerca de 5 minutos) até o óleo voltar ao cárter.
4. Retire a vareta, limpe-a e volte a inseri-la totalmente.

**⚠ AVISO - Tubo do radiador**  
Tenha muito cuidado para não tocar no tubo do radiador ao verificar o nível ou deitar óleo do motor no depósito. Pode ser o suficiente para sofrer queimaduras.

5. Volte a retirar a vareta e verifique o nível. O nível deve estar entre F e L.

### ⚠ ATENÇÃO

- Não deite óleo do motor em excesso. Pode danificar o motor.
- Quando acrescentar ou mudar o óleo do motor evite entornar. Se verter alguma quantidade de óleo no interior do compartimento do motor, limpe imediatamente.
- Quando limpar a vareta de óleo deve utilizar um pano limpo. Quando há lixo misturado, podem ocorrer danos no motor.

### ⚠ ATENÇÃO - Motor diesel

Deitar óleo de motor a mais no depósito pode causar auto-ignição após o desligar do motor, devido ao sobreaquecimento. Esta situação pode provocar danos no motor, acompanhados de um incremento súbito do regime, de ruído na combustão e da emissão de fumo branco.

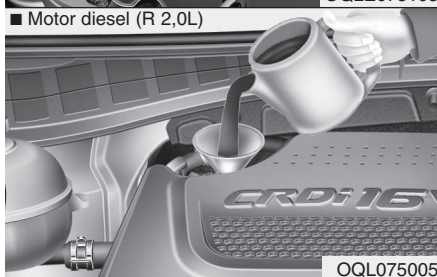
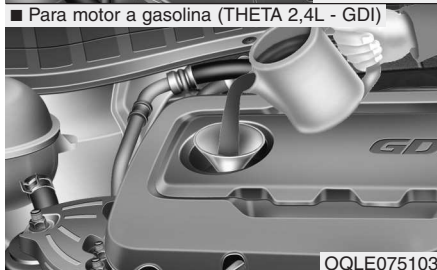

Se estiver perto da marca L (baixo), acrescente óleo suficiente para chegar ao nível F (cheio). **Não encha demasiado o depósito.**

**Utilize um funil para ajudar a impedir o derramamento de óleo nos componentes do motor.**

*Utilize apenas o óleo do motor indicado. (Consulte "Lubrificantes e capacidades recomendados", no capítulo 9.)*

### Mudar o óleo do motor e o filtro

Recomendamos mandar substituir o óleo do motor e o filtro num concessionário autorizado Kia.

#### **⚠ AVISO**

**Se estiver em contacto prolongado com a pele, o óleo do motor usado pode causar irritações cutâneas ou cancro da pele. O óleo de motor usado contém químicos que causaram cancro da pele em cobaias. Depois de estar em contacto com óleo usado, proteja sempre a pele lavando bem as mãos com sabão e água quente logo que possível.**

## LÍQUIDO DE REFRIGERAÇÃO DO MOTOR

O sistema de refrigeração a alta pressão tem um depósito cheio com líquido anticongelante para todas as estações. O depósito vem cheio da fábrica.

Verifique a protecção anticongelante e o nível do líquido de refrigeração pelo menos uma vez por ano, no início do Inverno ou antes de viajar para um clima mais frio.

### ATENÇÃO

- *Se o motor aquecer porque o líquido refrigerante está em baixo, atestar com líquido refrigerante repentinamente pode causar danos no motor. Para prevenir quaisquer danos, acrescentar o líquido refrigerante muito lentamente e em quantidade reduzida.*
- *Não andar com o veículo sem líquido refrigerante. Pode verificar-se falha na bomba de água e o motor gripar, etc.*

### Verificar o nível do líquido de refrigeração

#### AVISO



#### Remover a tampa do radiador

- Nunca tente remover a tampa do radiador com o motor a trabalhar ou quente. Pode danificar o sistema de refrigeração e o motor e sofrer graves lesões pessoais causadas pela saída de líquido de refrigeração ou vapor quente.
- Desligue o motor e deixe-o arrefecer. Tenha muito cuidado ao remover a tampa do radiador. Envolve-a numa toalha grossa e rode-a devagar no sentido contrário ao dos ponteiros do relógio até ela parar. Recue para deixar sair a pressão do sistema de refrigeração.

(Continua)

(Continua)

Quanto tiver a certeza de que a pressão foi toda libertada, carregue na tampa com uma toalha grossa e continue a rodá-la no sentido contrário ao dos ponteiros do relógio para removê-la.

- Mesmo que o motor não esteja a trabalhar, não remova a tampa do radiador ou o tampão de escoamento enquanto o motor e o radiador estiverem quentes. Pode haver a saída de líquido de refrigeração e vapor quentes sob pressão do radiador, causando lesões graves.

**AVISO**



O motor eléctrico de ventoinha de refrigeração é controlado pela temperatura e pressão do fluido refrigerante do motor e pela velocidade do veículo. Por vezes, começa a trabalhar mesmo com o motor do carro parado. Tenha sempre o máximo cuidado quando efectuar algum trabalho junto das pás da ventoinha para evitar ferimentos. À medida que a temperatura do fluido refrigerante do motor vai diminuindo, o motor eléctrico desliga-se automaticamente. É uma situação normal.

Se o seu automóvel estiver equipado com GDI, o motor eléctrico (ventoinha de refrigeração) pode continuar a trabalhar até se desligar o cabo negativo da bateria.

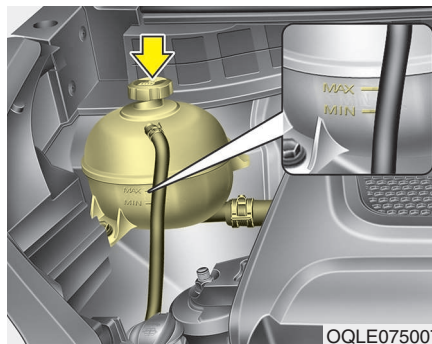

Inspeccione o estado e as ligações de todos os tubos do sistema de refrigeração e do aquecedor. Substitua os tubos inchados ou deteriorados.

Com o motor a frio, complete o nível do fluido refrigerante até ficar entre as marcas MAX e MIN inscritas na parte lateral do depósito do fluido refrigerante.

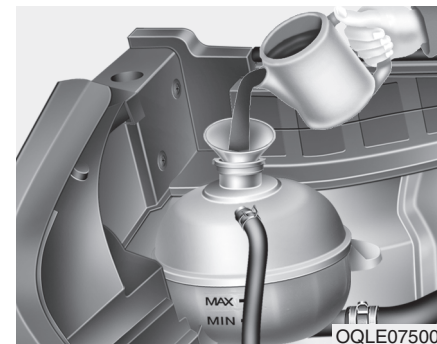

Se o nível do fluido refrigerante estiver baixo, acrescente água (desionizada) ou água macia. Encha até à marca MAX, mas sem transbordar.

Se o abastecimento de líquido de refrigeração é muito frequente, recomendamos mandar verificar o sistema num concessionário autorizado Kia.

## \* INFORMAÇÃO

Depois de acrescentar fluido refrigerante, certifique-se de que o tampão do radiador fica bem fechado.

Caso contrário, o motor pode sobreaquecer durante a condução.

■ Vista dianteira do compartimento do motor



1. Verifique se a etiqueta do tampão do radiador fica mesmo em frente.

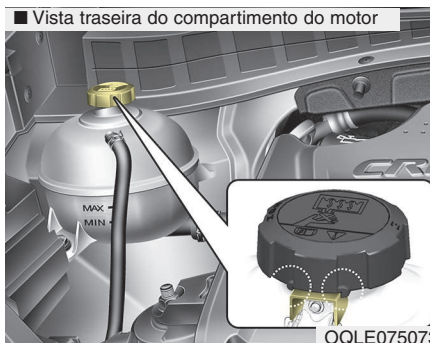

2. Certifique-se de que as pequenas saliências na face interna do tampão do agente refrigerante ficam bem encaixadas.

## Líquido de refrigeração do motor recomendado

- Quando adicionar agente refrigerante, utilize apenas água desionizada ou água destilada e nunca misture água dura no agente refrigerante fornecido de fábrica. Uma mistura incorrecta do agente refrigerante pode provocar falhas graves de funcionamento ou danos do motor.
- O motor do seu veículo tem peças de alumínio e tem de ser protegido por um líquido de refrigeração à base de etilenoglicol para impedir a corrosão e a congelação.
- **NÃO UTILIZE** líquido de refrigeração de álcool ou metanol nem os misture com o líquido de refrigeração indicado.
- Não utilize uma solução que contenha mais de 60% ou menos de 35% de anticongelante. Isso reduziria a eficácia da solução.



Para saber a percentagem da mistura, consulte a tabela seguinte.

Temperatura ambiente	Percentagem da mistura (volume)	
	Anticongelante	Água
-15°C (5°F)	35	65
-25°C (-13°F)	40	60
-35°C (-31°F)	50	50
-45°C (-49°F)	60	40

### Mudar o líquido de refrigeração

Recomendamos mandar substituir o líquido de refrigeração num concessionário autorizado Kia.

#### ATENÇÃO

*Antes de deitar o líquido de refrigeração, coloque um pano ou tecido grosso em volta da tampa do radiador para impedir o derrame do líquido de refrigeração para as peças e componentes do motor, como o gerador.*

#### AVISO

- Não deite líquido de refrigeração ou anticongelante do radiador no depósito do líquido limpa-vidros.
- O líquido de refrigeração do radiador pode tapar a visibilidade quando ejectado no pára-brisas e causar a perda de controlo do veículo ou danos na pintura e no acabamento da carroçaria.

## ÓLEO DOS TRAVÕES/EMBRAIAGEM (SE INSTALADO)

### Verificar o nível do óleo dos travões/embraiagem

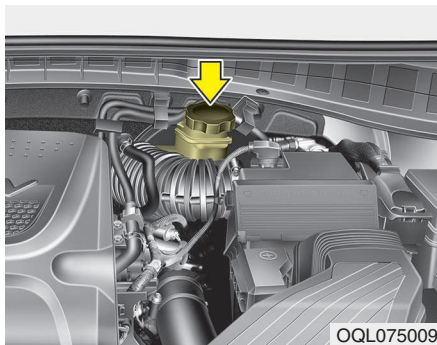

Verifique periodicamente o nível do líquido no depósito. O nível do líquido deve situar-se entre as marcas MAX e MIN do lado do depósito.

Antes de remover a tampa do depósito e deitar óleo dos travões/embraiagem, limpe bem a área em volta da tampa do depósito para prevenir a contaminação do óleo.

Se o nível estiver baixo, deite óleo até atingir o nível MAX. O nível descerá com o aumento da quilometragem. Esta situação é normal, estando associada ao desgaste das maxilas dos travões/embraiagem.

Se o nível do líquido está demasiado baixo, recomendamos mandar verificar o sistema num concessionário autorizado Kia.

Utilize apenas o óleo dos travões/embraiagem indicado. (Consulte "Lubrificantes ou capacidades recomendados", no capítulo 9.)

Nunca misture diferentes tipos de óleo.

### **⚠ AVISO - Perda de óleo dos travões/embraiagem**

**Se o sistema de travões/embraiagem requer abastecimento frequente de fluido, recomendamos mandar inspecionar o sistema num concessionário autorizado Kia.**

### **⚠ AVISO - Óleo dos travões/embraiagem**

**Ao mudar e deitar óleo dos travões/embraiagem, manuseie-o com cuidado. Não o deixe entrar em contacto com os olhos. Se isso acontecer, lave-os imediatamente com água abundante da torneira e consulte um oftalmologista logo que possível.**

### **⚠ ATENÇÃO**

**Não deixe o óleo dos travões/embraiagem entrar em contacto com a pintura da carroçaria do veículo. Pode danificar a pintura. Nunca utilize óleo dos travões/embraiagem exposto ao ar por muito tempo, pois a sua qualidade não é garantida. Deite-o fora. Não se engane no óleo. Um simples gotas de óleo mineral, como o óleo do motor, no sistema de travagem podem danificar peças e componentes deste sistema.**

## LÍQUIDO LIMPA-VIDROS

Verificar o nível do líquido limpa-vidros

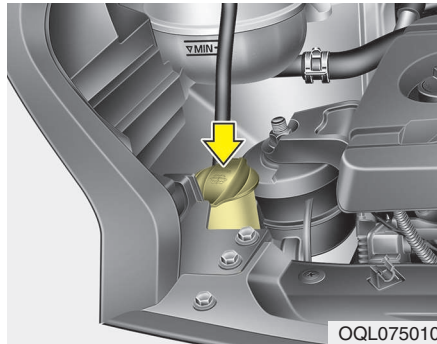

O depósito é translúcido para permitir verificar o nível com um simples olhar.

Verifique o nível do líquido limpa-vidros no depósito e, se necessário, deite mais líquido. Se não tiver líquido limpa-vidros, deite água pura.

Contudo, em climas frios, recomenda-se a utilização de um solvente limpa-vidros anticongelante para prevenir a congelação.

### **⚠ AVISO**

- Não deite líquido de refrigeração ou anticongelante do radiador no depósito do líquido limpa-vidros.
- O líquido de refrigeração do radiador pode tapar a visibilidade quando ejectado no pára-brisas e causar a perda de controlo do veículo ou danos na pintura e no acabamento da carroçaria.
- Os agentes do líquido limpa-vidros do limpa-pára-brisas contêm determinadas quantidades de álcool, podendo tornar-se inflamáveis em certas circunstâncias. Afaste o líquido limpa-vidros, ou o seu depósito, de fontes de faísca ou chama. Esta situação pode provocar danos no veículo ou lesões nos ocupantes.
- O líquido limpa-vidros do pára-brisas é venenoso para pessoas e animais. Não beba e evite o contacto com o líquido limpa-vidros. Pode sofrer lesões graves ou fatais.

## TRAVÃO DE ESTACIONAMENTO

### Inspeccionar o travão de estacionamento

#### Tipo A

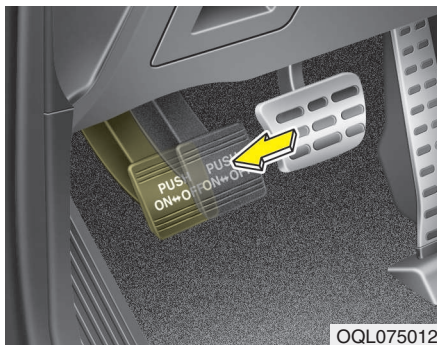

Verifique se o curso se encontra dentro da especificação quando o pedal do travão de estacionamento é sujeito a uma pressão de 20 kg (44 lb, 196 N) de força. Além disso, o travão de estacionamento apenas deve ser suficiente para travar o veículo num plano bastante inclinado. Se o curso é maior ou menor ao especificado, recomendamos mandar verificar o sistema num concessionário autorizado Kia.

**Curso : 4-5 entalhes**

#### Tipo B

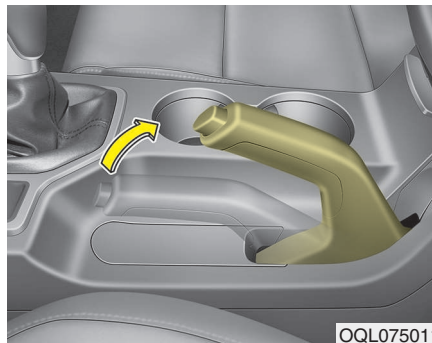

Verifique se o curso está dentro das especificações carregando no pedal do travão de estacionamento com 20 kg de força. O travão de estacionamento deve também segurar sozinho o veículo num local bastante inclinado. Se o curso é maior ou menor ao especificado, recomendamos mandar verificar o sistema num concessionário autorizado Kia.

**Curso: 6-7 “cliques” com uma força de 20 kg (44 lb, 196 N)**

## FILTRO DE COMBUSTÍVEL (VEÍCULOS DIESEL)

### Escoar água do filtro de combustível

O filtro de combustível de um motor diesel tem o importante papel de separar a água do combustível, acumulando-a depois na sua parte inferior.

Se a água se acumular no filtro de combustível, a luz de aviso acende-se com o interruptor da ignição na posição ON.



Se esta luz avisadora acender, recomendamos mandar verificar o sistema num concessionário autorizado Kia.

### **⚠ ATENÇÃO**

*Se a água acumulada no filtro de combustível não for escoada na devida altura, a permeabilidade do filtro de combustível pode danificar componentes importantes, como o sistema de combustível.*

### Substituição do elemento do filtro de combustível

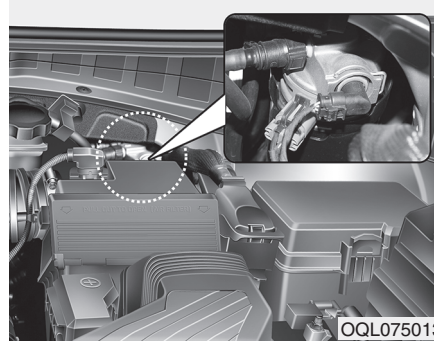

### \* INFORMAÇÃO

Quando proceder à substituição do filtro de combustível, recomendamos utilizar peças de substituição dum concessionário autorizado Kia.

## FILTRO DE AR

### Substituição dos filtros

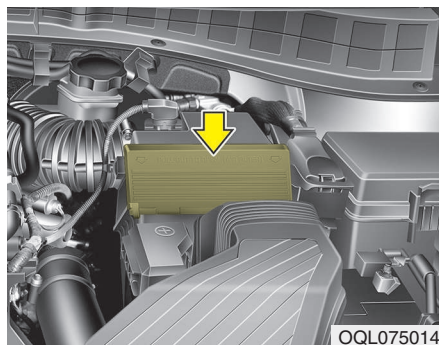

Os filtros devem ser substituídos sempre que necessário, e não devem ser lavados.

Poderá limpar o filtro nas operações de inspeção do filtro de ar.

Limpe o filtro utilizando ar comprimido.

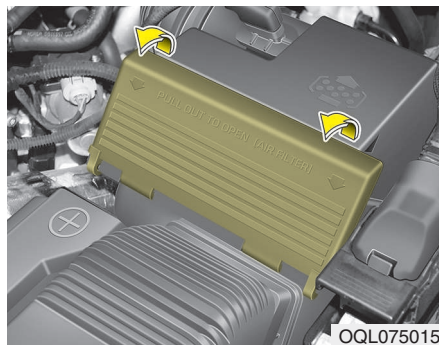

1. Puxe a tampa do filtro de ar para fora.

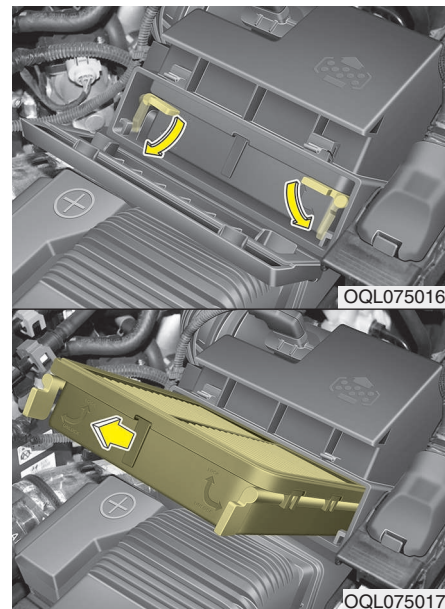

2. Desbloqueie rodando para cima a alavanca de bloqueio.

3. Puxe pelo filtro de ar para o substituir.

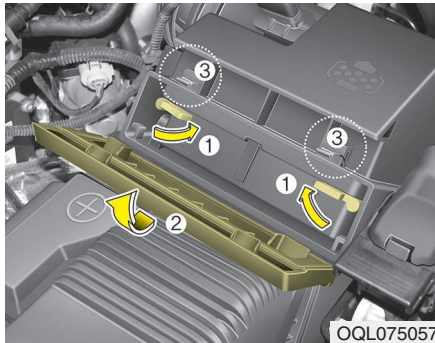

4. Puxe alavanca (1) para a posição LOCK.
5. Levante a tampa (2) até os ganchos ficarem bem presos nos respectivos encaixes (3).
6. Verifique se a tampa ficou bem instalada.

Substitua o filtro de acordo com o calendário de manutenção.

Se o veículo circular em zonas extremamente poeirentas ou arenosas, substitua o elemento com uma frequência superior à dos intervalos normais recomendados. (Consulte "Manutenção sob condições de utilização adversas" neste capítulo.)

#### ⚠ ATENÇÃO

- **Não conduza sem o filtro de ar colocado. Pode provocar um desgaste excessivo do motor.**
- **Ao remover o filtro de ar, tenha cuidado para não deixar entrar poeira ou sujeira na entrada de ar. Podem ocorrer danos no veículo.**
- **Recomendamos a utilização de peças de substituição dum concessionário autorizado Kia.**



## FILTRO DE AR DO SISTEMA DE CLIMATIZAÇÃO (SE INSTALADO)

### Inspecção do filtro

O filtro de ar do sistema de climatização deve ser substituído de acordo com o Plano de Manutenção. Se o veículo circular por muito tempo em cidades de ar bastante poluído ou em estradas acidentadas e poeirentas, o filtro deverá ser inspecionado com mais frequência e substituído com mais antecedência. Se tentar substituir o filtro de ar do sistema de climatização por sua iniciativa, execute o procedimento seguinte e tenha cuidado para não danificar outros componentes.

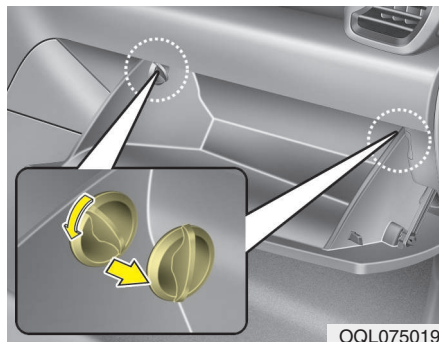

1. Abra o porta-luvas retire os batentes.

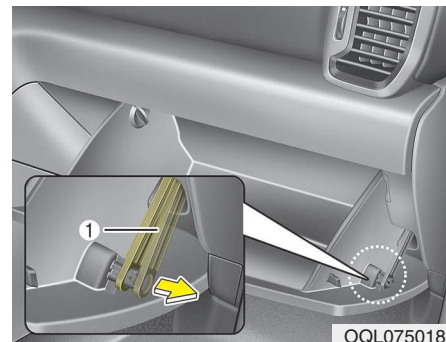

2. Com o porta-luvas aberto, e puxe a faixa de suporte (1).



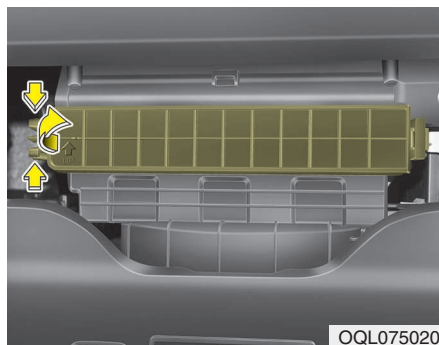

3. Para retirar a tampa do filtro de ar do controlo de climatização, carregue no fecho no lado esquerdo da tampa.

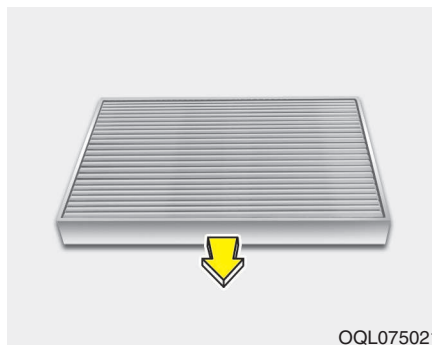

4. Substitua o filtro.  
5. Volte a montar tudo pela ordem inversa da desmontagem.

### \* INFORMAÇÃO

Quando substituir o filtro de ar do controlo de climatização, instale-o de forma correcta. Caso contrário, o sistema pode gerar ruído e a eficácia do filtro pode diminuir.

### PALHETAS DO LIMPA-PÁRA-BRISAS

#### Inspecção das palhetas

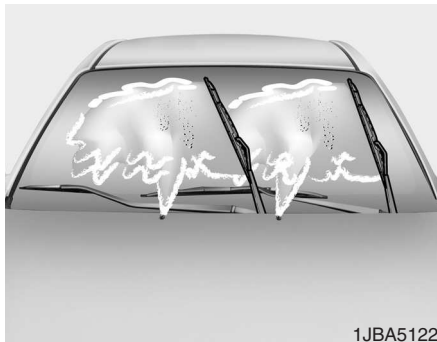

#### \* INFORMAÇÃO

As ceras quentes utilizadas pelas estações de lavagem automática dificultam a limpeza do pára-brisas.

A contaminação do pára-brisas ou das palhetas do limpador-pára-brisas com matérias estranhas pode reduzir a eficácia do limpador-pára-brisas. As fontes de contaminação mais comuns são os insectos, a seiva das árvores e os tratamentos de cera quente empregues por algumas estações de lavagem de automóveis. Se as palhetas não estiverem a limpar devidamente, limpe o vidro e as palhetas com um bom produto de limpeza ou detergente não agressivo e lave bem com água limpa.

#### ⚠ ATENÇÃO

*Para evitar danos nas palhetas do limpador-pára-brisas, não utilize gasolina, querosene, diluente ou outros solventes nelas ou perto delas.*

#### Substituição das palhetas

Se o limpador-pára-brisas deixar de limpar adequadamente, as palhetas poderão estar gastas ou rachadas, precisando de ser substituídas.

#### ⚠ ATENÇÃO

*Para prevenir danos nos braços do limpador-pára-brisas ou outros componentes, não tente mover manualmente o limpador-pára-brisas.*

#### ⚠ ATENÇÃO

*A utilização de uma palheta não-indicada pode provocar uma avaria ou a falha do limpador-pára-brisas.*

**Palheta do limpa-pára-brisas**



**Tipo A**

1. Levante o braço do limpa-pára-brisas e rode o conjunto da palheta de modo a expor o prendedor de plástico.

**⚠ ATENÇÃO**

***Não deixe o braço do limpa-pára-brisas cair contra o pára-brisas, pois pode riscá-lo ou rachá-lo.***

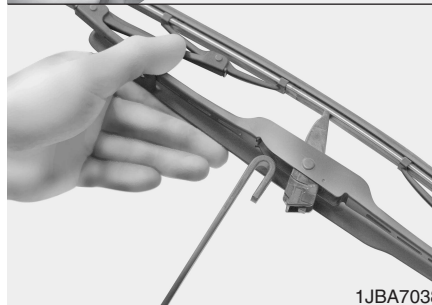
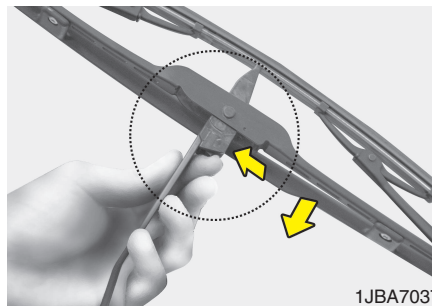

2. Comprima o prendedor e faça deslizar o conjunto da palheta para baixo.
3. Levante-o para for a do braço.
4. Instale o conjunto da palheta pela ordem inversa da remoção.

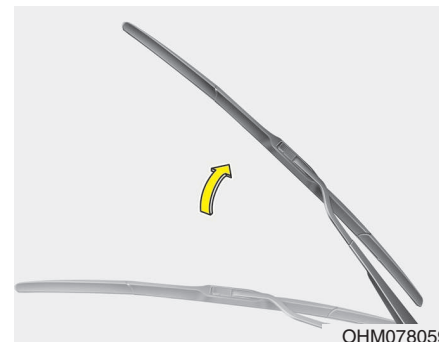

**Tipo B**

1. Levante o braço do limpa-pára-brisa.

**⚠ ATENÇÃO**

***Não deixe o braço do limpa-pára-brisas cair contra o pára-brisas, pois pode riscá-lo ou rachá-lo.***

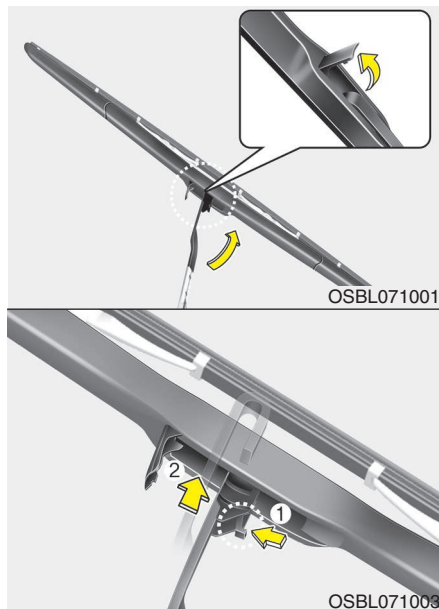

2. Rode o clip da escova do para-brisas. Depois levante o clip da escova.
3. Empurre o clip (1) e empurre para cima o braço da escova (2).



4. Empurre para baixo o braço da escova (3) e instale o novo conjunto da escova pela ordem inversa da desmontagem.
5. Volte a pousar o braço da escova sobre o para-brisas.

## Substituição da escova do limpavidros traseiro

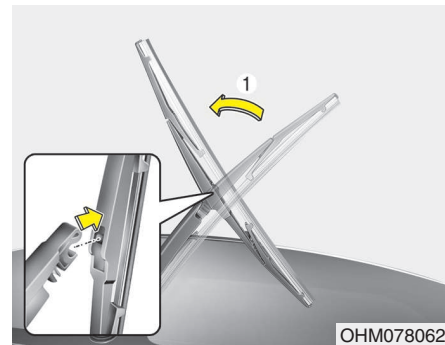

1. Levante a vareta do limpavidros e retire o conjunto da escova.

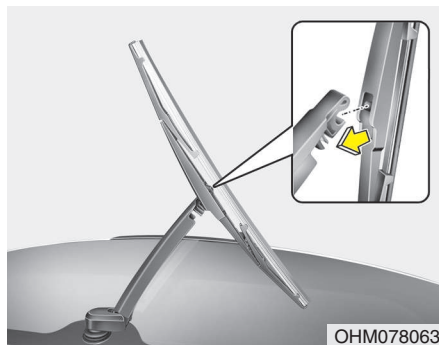

2. Instale o novo conjunto da escova introduzindo a parte central na abertura da vareta do limpa-vidros até ouvir o clique de encaixe.
3. Certifique-se de que o conjunto da escova ficou bem instalado puxando-o ligeiramente.

De modo a prevenir danos nos braços do limpa vidros ou noutros componentes, recomendamos mandar substituir a palheta num concessionário autorizado Kia.

### BATERIA

Para um melhor funcionamento da bateria

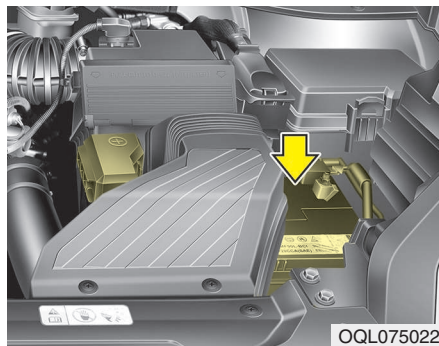

- Mantenha a bateria devidamente segura e apoiada.
- Mantenha o topo da bateria limpo e seco.
- Mantenha os bornes e as ligações limpos, apertados e revestidos com vaselina ou lubrificante para bornes de bateria.
- Lave imediatamente electrólito derramado da bateria com uma solução de água e bicarbonato de sódio.
- Se estiver para deixar o veículo parado por muito tempo, desligue os cabos da bateria.

### \* INFORMAÇÃO

A bateria que equipa o veículo é do tipo livre de manutenção. Se o seu veículo estiver equipado com uma bateria com marca LOWER e UPPER lateralmente, poderá verificar o nível de eletrólito. O nível do eletrólito deve situar-se entre as marcas LOWER e UPPER. Se o nível de eletrólito for baixo, é necessário acrescentar água destilada (desmineralizada) (Nunca acrescente ácido sulfúrico e outros eletrólitos). Quando abastecer, tenha em atenção para não derramar em cima da bateria e nos componentes adjacentes. E não encha os depósitos da bateria demasiado. Poderá causar corrosão noutros componentes. Depois da operação realizada, certifique-se que as tampas dos depósitos ficam bem fechadas. Recomendamos contactar um concessionário autorizado Kia.

### ⚠ AVISO - Perigos da bateria



Antes de manusear uma bateria, leia sempre atentamente as seguintes instruções.



Mantenha cigarros acesos e outras fontes de chama ou faísca longe da bateria.



O hidrogénio, um gás altamente combustível, está sempre presente nas células da bateria, podendo explodir se inflamado.



Mantenha as baterias fora do alcance das crianças. As baterias contêm ÁCIDO SULFÚRICO altamente corrosivo. Não deixe o ácido da bateria entrar em contacto com a pele, os olhos, peças de vestuário ou o acabamento da pintura do veículo.

(Continua)

(Continua)



Se o electrólito da bateria lhe entrar para os olhos, lave-os com água limpa durante pelo menos 15 minutos e procure imediatamente assistência médica.

Se o electrólito entrar em contacto com a pele, lave bem a zona de contacto. Se sentir dor ou uma sensação de queimadura, procure imediatamente assistência médica.



Para carregar ou trabalhar perto de uma bateria, coloque protecção ocular. Se trabalhar num espaço fechado, assegure a sua ventilação.



Uma pilha descartada de forma inadequada pode ser nociva para o meio ambiente e para a saúde pública.

Elimine as pilhas do seu veículo de acordo com a legislação local ou leis em vigor.

(Continua)

(Continua)



A bateria contém chumbo. No final de vida não deve ser deitada para o lixo. Recomendamos que contacte um concessionário Kia.

- Ao levantar uma bateria com invólucro plástico, uma pressão excessiva no invólucro pode originar uma fuga de ácido da bateria, causando lesões pessoais. Levante a bateria com a ajuda de um suporte ou com as mãos em cantos opostos.
- Nunca tente recarregar a bateria com os cabos desta ligados.
- O sistema de ignição eléctrico funciona a alta tensão. Nunca toque nestes componentes com o motor a trabalhar ou a ignição ligada.

O desrespeito dos avisos anteriores pode resultar em lesões graves ou fatais.



## ATENÇÃO

- Quando não usar o veículo durante muito tempo numa zona de baixas temperaturas, retire a bateria do carro e guarde-a num espaço interior.
- Em zonas de baixas temperaturas, carregue sempre completamente a bateria para evitar danificar a caixa da bateria.
- Se utilizar dispositivos electrónicos não homologados, a bateria poderá descarregar. Nunca use dispositivos não autorizados.

### Etiqueta da capacidade da bateria

■ Exemplo

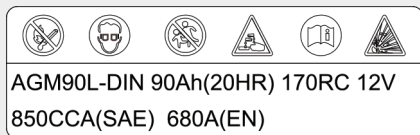

OUM074113L

\* A etiqueta real da bateria do veículo pode diferir da que aparece na figura.

1. AGM90L-DIN : Nome de modelo da Kia da bateria
2. 90Ah(20HR) : Tensão nominal
3. 170RC : Capacidade nominal (em amperes horas)
4. 12V : Capacidade de reserva nominal (em min.)
5. 850CCA (SAE) : Corrente de teste a frio em ampères (SAE)
6. 680A : Corrente de teste a frio em ampères (EN)

### Recarga da bateria

O seu veículo tem uma bateria de cálcio livre de manutenção.

- Se a bateria descarregar em pouco tempo (devido, por exemplo, ao esquecimento dos faróis ou das luzes interiores acesas com o veículo parado), recarregue-a em carga lenta durante 10 horas.
- Se a bateria descarregar gradualmente devido a uma alta carga eléctrica com o veículo em circulação, recarregue-a a 20-30 A durante 2 horas.

### AVISO - Recarregar a bateria

Ao recarregar a bateria, tome as seguintes precauções:

- A bateria tem de ser retirada do veículo e colocada num local com boa ventilação.
- Afaste a bateria de cigarros e fontes de faísca ou chama.
- Vigie a bateria durante o carregamento e suspenda ou reduza a carga se as células da bateria começarem a borbulhar violentamente ou a temperatura do electrólito de uma célula ultrapassar os 49°C.
- Coloque protecção ocular para vigiar a bateria durante o carregamento.
- Desligue o carregador da bateria pela seguinte ordem:
  1. Desligue o interruptor principal do carregador da bateria.
  2. Retire o grampo negativo do borne negativo da bateria.
  3. Retire o grampo positivo do borne positivo da bateria.



**⚠ AVISO**

- **Antes de efectuar a manutenção ou a recarga da bateria, desligue todos os acessórios e o motor.**
- **Para desligar a bateria, o cabo negativo da bateria tem de ser retirado em primeiro lugar e instalado em último lugar.**
- **Recomendamos que os trabalhos relacionados com a bateria sejam realizados por um concessionário Kia.**

**⚠ ATENÇÃO**

- *Evite o contacto da bateria com água ou qualquer outro líquido.*
- *Para sua segurança, recomendamos a aquisição das peças para substituição junto de um concessionário Kia.*

**Sistemas a reiniciar**

Reinicie os sistemas seguintes após a descarga ou o desligar da bateria.

- Vidro automático cima/baixo
- Tecto de abrir
- Computador de bordo
- Sistema de climatização
- Sistema integrado de memória
- Audio

### PNEUS E RODAS

#### Cuidados a ter com os pneus

Para efectuar uma manutenção correcta, ter segurança e maximizar a economia de combustível, é necessário manter sempre as pressões de enchimento recomendadas para os pneus dentro dos limites de carga e distribuição do peso recomendados para o veículo.

#### Pressões de enchimento recomendadas para pneus frios

Verifique diariamente as pressões dos pneus (incluindo o sobresselente) se os pneus estiverem frios. Os "pneus frios" são os pneus de um veículo parado há pelo menos três horas ou que tenha percorrido menos de 1,6 km. As pressões recomendadas têm de ser mantidas para obter o melhor andamento e um nível de maneabilidade superior e minimizar o desgaste dos pneus.

Para saber as pressões de enchimento recomendadas, consulte "Pneus e rodas", no capítulo 9.

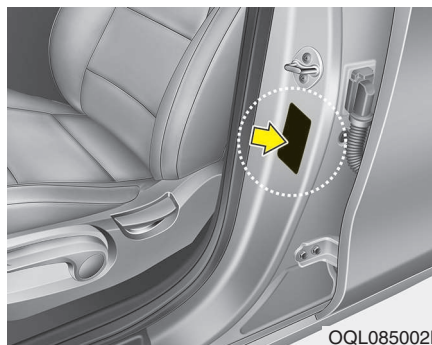

As especificações (tamanhos e pressões) são todas indicadas numa etiqueta colocada no veículo.

#### **⚠ AVISO - Subenchimento dos pneus**

O subenchimento acentuado (70 kPa (10 psi) ou mais) pode provocar uma grande acumulação de calor causadora de rebentamentos, separação do piso e outras falhas. Estas situações podem resultar na perda de controlo do veículo e em lesões graves ou fatais. O risco é muito maior em dias quentes e se o veículo for conduzido por muito tempo a alta velocidade.

**⚠ ATENÇÃO**

- *O subenchimento é também causa de desgaste excessivo, fraca maneabilidade e pouca economia de combustível. Pode dar-se também a deformação das rodas. Mantenha os pneus nas pressões apropriadas. Se o pneu perde ar com frequência, recomendamos mandar verificar o sistema num concessionário autorizado Kia.*
- *O sobreenchimento origina um andamento irregular, o desgaste excessivo do centro do piso dos pneus e uma maior possibilidade de danos resultantes dos perigos da estrada.*

**⚠ ATENÇÃO**

- *Normalmente, os pneus quentes excedem as pressões recomendadas para os pneus frios em 28 a 41 kPa (4 a 6 psi). Não liberte ar dos pneus quentes para regular a pressão. Isso resultará no subenchimento dos pneus.*
- *Lembre-se sempre de recolocar as carrapetas das válvulas de enchimento dos pneus. Sem a carrapeta, pode entrar sujidade ou humidade para dentro da válvula e dar-se uma fuga de ar. Se lhe faltar uma carrapeta, coloque uma nova logo que possível.*

**⚠ AVISO - Enchimento dos pneus**

O sobre ou subenchimento dos pneus pode reduzir o tempo de vida útil destes, afectar negativamente a maneabilidade do veículo e causar problemas inesperados nos pneus. Estas situações podem resultar na perda de controlo do veículo e em eventuais lesões.

**⚠ ATENÇÃO - Pressão dos pneus**

***Cumpra sempre as seguintes instruções:***

- ***Verifique a pressão com os pneus frios. (Depois de o veículo estar estacionado há pelo menos 3 horas ou se não tiver percorrido mais de 1,6 km após o arranque.)***
- ***Verifique a pressão do pneu sobresselente sempre que verificar a pressão de outros pneus.***
- ***Nunca coloque demasiada carga no veículo. Se o veículo tiver porta-bagagens no tejadilho, tenha cuidado para não o sobrecarregar.***
- ***Os pneus gastos e velhos podem causar acidentes. Se tiverem o piso bastante gasto ou sofrido danos, substitua os pneus.***

**Verificar a pressão de enchimento dos pneus**

Inspeccione os pneus uma vez ou mais por mês.

Verifique também a pressão do pneu sobresselente.

***Como verificar a pressão***

Utilize um manómetro de boa qualidade para verificar a pressão dos pneus. É impossível saber se a pressão de enchimento é a correcta com uma mera inspecção visual dos pneus. Os pneus radiais podem parecer ter a pressão correcta mesmo com uma pressão de subenchimento.

Verifique a pressão de enchimento com os pneus frios. Os pneus "frios" são os pneus de um veículo estacionado há pelo menos 3 horas ou que não percorreu mais de 1,6 km.

Retire a carrapeta da haste da válvula do pneu. Pressione o manómetro sobre a válvula para medir a pressão. Se a pressão de enchimento do pneu frio coincidir com a pressão recomendada indicada no pneu e na etiqueta de informação, não é necessária qualquer regulação. Se a pressão for baixa, encha até obter a pressão recomendada.

Se encher demasiado o pneu, liberte ar carregando na haste metálica do centro da válvula do pneu. Volte a verificar a pressão com o manómetro. Não se esqueça de recolocar as carrapetas nas válvulas de enchimento dos pneus. As carrapetas ajudam a prevenir fugas de ar evitando a entrada de sujidade e humidade nas válvulas.

**⚠ AVISO**

- Inspeccione frequentemente os pneus para verificar a pressão de enchimento e a existência de danos ou sinais de desgaste. Utilize sempre um manómetro para pneus.
- Um pneu com pressão a mais ou a menos desgasta-se de forma desigual, podendo provocar má maneabilidade e a perda de controlo do veículo. Problemas imprevistos nos pneus podem causar acidentes, lesões e mesmo a morte de ocupantes. A pressão dos pneus a frio recomendada para o seu veículo é indicada neste manual e na etiqueta dos pneus colocada no pilar central do lado do condutor.

(Continua)

(Continua)

- Um pneu gasto pode causar um acidente. Substitua os pneus gastos, com um desgaste desigual ou com danos.
- Lembre-se de verificar a pressão do pneu sobresselente. A Kia recomenda a verificação do pneu sobresselente sempre que verificar a pressão dos outros pneus do veículo.

**Rotatividade dos pneus**

Para equilibrar o desgaste do piso, recomenda-se a rotação dos pneus todos os 12.000 km ou antes, caso surjam desequilíbrios no desgaste.

Durante a rotação, inspeccione os pneus para verificar o seu equilíbrio correcto.

Quando rodar os pneus, inspeccione-os em busca de desgaste ou danos anormais. Normalmente, o desgaste anormal é provocado por uma pressão incorrecta, um mau alinhamento das rodas, o desequilíbrio das rodas, travagens bruscas ou curvas acentuadas. Procure deformações ou protuberâncias no piso ou no lado do pneu. Se as encontrar, substitua o pneu. Se o tecido ou a lona do pneu estiverem à vista, substitua-o. Depois de rodar os pneus, lembre-se de regular as pressões dos pneus dianteiros e traseiros de acordo com as especificações e verifique a torção de aperto das rodas.

Consulte "Pneus e rodas" no capítulo 9.

Com pneu sobresselente de dimensão normal  
(Apenas veículos sem sistema TPMS)

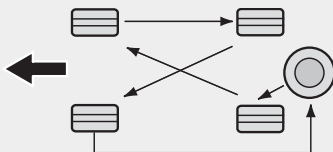

CBGQ0706

Sem pneu sobresselente

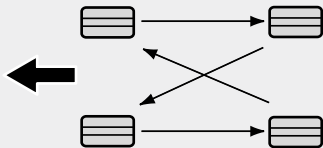

S2BLA790A

Pneus direccionais (se instalados)

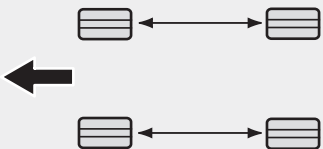

CBGQ0707A

*Sempre que rodar os pneus, inspecione os calços dos travões de disco em busca de sinais de desgaste.*

## \* INFORMAÇÃO

Rode os pneus radiais com um piso de padrão assimétrico apenas da frente para a retaguarda e não da direita para a esquerda.

### ⚠ AVISO

- Não utilize o pneu sobresselente (se instalados) na rotação dos pneus.
- Não misture nunca pneus de tela diagonal e radial. Esta situação pode gerar características de manabilidade anormais passíveis de resultar em lesões graves ou fatais ou danos materiais.

## Alinhamento das rodas e equilíbrio dos pneus

As rodas do veículo foram atentamente alinhadas e equilibradas na fábrica, de modo a prolongarem ao máximo o tempo de vida útil dos pneus e a maximizarem a performance.

Na maior parte dos casos, não será necessário voltar a alinhar as rodas. Porém, se notar um desgaste anormal nos pneus ou sentir o veículo a desviar para um dos lados, poderá ser necessário realinhar as rodas.

Se sentir o veículo a vibrar numa estrada de piso regular, poderá ter de realinhar as rodas.

### ⚠ ATENÇÃO

*A utilização de pesos incorrectos pode danificar as rodas de alumínio do veículo. Utilize apenas pesos aprovados para as rodas.*

## Substituição do pneu



Se o desgaste do pneu for regular, aparecerá uma faixa sólida ao longo do piso como indicador (A) de desgaste. Esta faixa mostra que há menos de 1,6 mm de piso no pneu. Se isso acontecer, substitua o pneu. Não espere até a faixa aparecer ao longo do piso para substituir o pneu.

## \* INFORMAÇÃO

Quando substituir os pneus, recomendamos que use pneus iguais aos fornecidos originalmente de fábrica.

O uso de outro tipo de pneus afeta o desempenho da condução.

### ⚠ ATENÇÃO

*Sempre que mude os pneus, deve verificar e apertar as porcas depois de percorridos 50 km (310 milhas), se necessário. Voltar a verificar depois de 1000 km (620 milhas). Se a direção abanar ou o veículo vibrar durante o andamento do veículo, o pneu não está equilibrado. Proceder ao alinhamento de rodas. Se o problema não tiver sido resolvido, recomendamos contactar um concessionário autorizado Kia.*

### ⚠ AVISO - Substituição de pneus

Para reduzir as possibilidades de lesões graves ou fatais num acidente causado por problemas nos pneus ou uma perda de controlo do veículo:

- Substitua os pneus gastos, com desgaste desigual ou com danos. Um pneu gasto pode diminuir a eficácia das travagens, o controlo da direcção e a tracção.
- Não conduza o veículo com pressão a mais ou a menos nos pneus. Isso pode dar origem a um desgaste desigual ou a problemas nos pneus.
- Quando substituir os pneus, nunca misture pneus de piso radial e cruzado no mesmo veículo. Se mudar de pneus de piso radial para cruzado, terá de substituir todos os pneus (incluindo o sobresselente).

(Continua)

### (Continua)

- A utilização de pneus e rodas com tamanhos diferentes dos recomendados pode originar problemas de maneabilidade invulgares e mau controlo do veículo, resultantes num acidente grave.
- Rodas que não cumpram as especificações da Kia podem encaixar deficientemente e provocar danos no veículo ou problemas de maneabilidade invulgares e mau controlo do veículo.
- O ABS funciona através da comparação da velocidade das rodas. O diâmetro das rodas pode afectar a velocidade destas. Ao substituir as rodas, os 4 pneus devem ter as mesmas dimensões dos pneus de origem do veículo. Se utilizar pneus de dimensões diferentes poderá fazer com que o ABS (Anti-lock Brake System) e o ESC (Electronic Stability Control) (se instalado) não funcionem regularmente.

### *Substituição do pneu sobresselente compacto (se instalado)*

O piso de um pneu sobresselente compacto tem menos tempo de vida útil do que o de um pneu de tamanho normal. Substitua-o quando vir as barras indicadoras de desgaste no pneu. O pneu sobresselente compacto de substituição deve ter o mesmo tamanho e desenho do fornecido com o seu novo veículo, devendo também ser instalado na mesma roda. O pneu sobresselente compacto não foi concebido para ser instalado numa roda de tamanho normal, da mesma maneira que a roda do pneu sobresselente compacto não foi concebida para permitir a instalação de um pneu de tamanho normal.

### Substituição das rodas

Se, por algum motivo, tiver de substituir as rodas metálicas, certifique-se de que as novas rodas são iguais às rodas de origem da fábrica em termos de diâmetro, largura do aro e deslocamento.

### AVISO

**Uma roda com o tamanho incorrecto pode afectar negativamente o tempo de vida útil da roda e dos rolamentos, a capacidade de travagem e paragem, a maneabilidade, a altura mínima ao chão, o espaço entre a carroçaria e o pneu, a folga das correntes para a neve, a calibragem do velocímetro, o alcance dos faróis e a altura dos pára-choques.**



### Tracção dos pneus

A tracção dos pneus pode diminuir se conduzir com pneus usados ou incorrectamente cheios ou em estradas de piso escorregadio. Substitua os pneus com os indicadores de desgaste do piso à vista. Para reduzir a possibilidade de perda de controlo do veículo, abraque sempre que houver chuva, neve, ou gelo na estrada.

### Manutenção dos pneus

Além do enchimento correcto dos pneus, o alinhamento correcto das rodas ajuda a diminuir o desgaste dos mesmos. Se detectar sinais de desgaste anormais num pneu, mande verificar o alinhamento das rodas no concessionário mais perto de si.

Se instalar pneus novos, certifique-se do seu equilíbrio. O equilíbrio dos pneus aumenta o conforto em andamento do veículo e o tempo de vida útil dos pneus. Além disso, um pneu deve ser sempre reequilibrado se for retirado da roda.

### Informação na faixa lateral do pneu

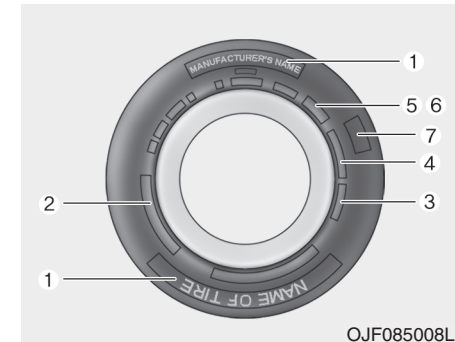

Esta informação identifica e descreve as características essenciais do pneu e indica também o número de identificação do pneu (TIN, tire identification number) para fins de certificação de segurança normalizada. O TIN pode servir para identificar o pneu em caso de recolha de produtos com defeitos.

### **1. Nome do fabricante ou da marca**

Mostra o nome do fabricante ou da marca.

### **2. Designação do tamanho do pneu**

A faixa lateral de um pneu está marcada com a designação do tamanho do mesmo. Esta informação é necessária para escolher pneus de substituição para o seu automóvel. Segue-se a explicação do significado das letras e números da designação do tamanho do pneu.

Exemplo de designação do tamanho do pneu:

(Estes números servem apenas de exemplo. A designação do tamanho do pneu pode variar consoante o seu veículo.)

### **P235/55R19 108T**

P - Tipo de veículo aplicável (Os pneus marcados com o prefixo "P" destinam-se a automóveis de passageiros ou veículos comerciais ligeiros. No entanto, nem todos os pneus têm esta marca).

235 - Largura do pneu em milímetros.

55 - Relação de forma. A altura da secção do pneu enquanto percentagem da sua largura.

R - Código da construção do pneu (Radial).

19 - Diâmetro do aro em polegadas.

108 - Índice de carga. Código numérico associado à carga máxima que o pneu pode suportar.

T - Símbolo da categoria de velocidade. Para mais informações, consulte a tabela de categorias de velocidade neste capítulo.

### **Designação do tamanho da roda**

As rodas estão igualmente marcadas com informação importante e necessária para o caso de ter de substituir uma delas. Segue-se a explicação do significado das letras e números da designação do tamanho da roda.

Exemplo de designação do tamanho da roda:

**7,5JX19**

7,5 - Largura do aro em polegadas.

J - Designação do contorno do aro.

19 - Diâmetro do aro em polegadas.

### Categorias de velocidade dos pneus

A tabela seguinte apresenta muitas das diferentes categorias de velocidade actualmente utilizadas em automóveis de passageiros. A categoria de velocidade faz parte da designação do tamanho do pneu existente na faixa lateral do mesmo. Este símbolo corresponde à velocidade de segurança máxima do pneu em causa.

Símbolo da categoria de velocidade	Velocidade máxima
S	180 km/h
T	190 km/h
H	210 km/h
V	240 km/h
W	270 km/h
Y	300 km/h

### 3. Verificar o tempo de vida útil do pneu (TIN: Número de identificação do pneu)

Os pneus com mais de 6 anos, com base na data de fabrico, na resistência e no desempenho do pneu, decaem naturalmente com a antiguidade (mesmo os pneus sobresselentes nunca utilizados). Assim, substitua os pneus (incluindo o pneu sobresselente) por pneus novos. A data de fabrico é indicada na faixa lateral do pneu (possivelmente, na parte interior da roda), mostrando o Código DOT. O Código DOT é uma série de números de um pneu formada por números e letras do alfabeto da língua inglesa. A data de fabrico é indicada pelos últimos quatro dígitos (caracteres) do código DOT.

#### DOT : XXXX XXXX OOOO

A parte da frente do código DOT corresponde ao número de código de uma fábrica, ao tamanho do pneu e ao padrão do piso do pneu, indicando os últimos quatro números a semana e o ano de fabrico.

Por exemplo:

DOT XXXX XXXX 1615 significa que o pneu foi produzido na 16ª semana de 2015.

#### AVISO - Antiguidade do pneu

**Mesmo que não sejam utilizados, os pneus degradam-se com o tempo. Independentemente do piso que restar nos pneus, recomenda-se a substituição destes após seis (6) anos de circulação normal. O calor do tempo quente ou as situações frequentes de grandes cargas podem acelerar o processo de envelhecimento dos pneus. Se ignorar este aviso, podem surgir problemas inesperados nos pneus passíveis de provocar a perda de controlo do veículo ou um acidente com lesões graves ou mortes entre dos ocupantes.**

### **4. Material e composição da tela do pneu**

O número de camadas ou telas de tecido revestido com borracha é indicado no pneu. O fabricante tem também de indicar os materiais utilizados no pneu, tais como o aço, o nylon, o poliéster, entre outros. A letra "R" significa construção radial da tela, a letra "D" construção diagonal da tela e a letra "B" construção diagonal em correias da tela.

### **5. Pressão de enchimento máxima permitida**

Este número equivale ao valor máximo da pressão de ar de enchimento do pneu. Não ultrapasse a pressão de enchimento máxima permitida. Para saber a pressão de enchimento recomendada, consulte a etiqueta de Informação do pneu e da carga.

### **6. Capacidade de carga máxima**

Este número indica a carga máxima, em quilogramas e libras, suportada pelo pneu. Para substituir os pneus do veículo, utilize sempre um pneu com a mesma capacidade de carga do pneu de fábrica.

### **7. Classificação da qualidade uniforme do desgaste do piso pneu**

Os graus de qualidade encontram-se eventualmente na face lateral dos pneus, entre a superfície da banda de rodagem e a largura da secção máxima.

Por exemplo:

DESGASTE DA BANDA DE  
RODAGEM 200

TRACÇÃO AA

TEMPERATURA A

### **Desgaste de piso**

A classificação do desgaste do piso é um valor comparativo baseado na taxa de desgaste do pneu testado sob condições controladas num programa de testes governamental. Por exemplo, um pneu com uma classificação de 150 teria no programa de testes governamental uma vez e meia o desgaste de um pneu com uma classificação de 100.

O desempenho relativo dos pneus depende das condições reais em que são utilizados. Porém, o desempenho pode diferir do normal devido a variações dos hábitos de condução e das práticas de manutenção e a diferenças das características das estradas e do clima.

Estas classificações estão gravadas nas faixas laterais dos pneus de veículos de passageiros. Os pneus disponíveis como equipamento de série ou opcional para o seu veículo podem variar no que respeita à classificação.

**Tracção - AA, A, B & C**

Os níveis de tracção, do maior para o menor, são AA, A, B e C. Estes níveis representam a capacidade do pneu para parar num pavimento molhado, de acordo com uma medição efectuada sob condições controladas num programa de testes governamental, sobre pisos de asfalto e betão. Um pneu de nível C poderá ter pouca tracção.

**Temperatura -A, B & C**

Os níveis da temperatura são o A (o maior), o B e o C. Estes níveis correspondem à resistência do pneu à geração de calor e à sua capacidade para dissipar calor em testes efectuados sob condições controladas, numa roda de ensaio de laboratório.

Uma alta temperatura contínua pode deteriorar o material do pneu e reduzir o tempo de vida útil do mesmo. De igual modo, uma temperatura excessiva pode causar problemas imprevistos no pneu. Os níveis A e B representam níveis mais elevados de desempenho na roda de ensaio de laboratório do que o nível mínimo exigido por lei.

**⚠ AVISO**

**O nível de tracção atribuído a este pneu baseia-se em testes de tracção da travagem em linha recta, não incluindo características de aceleração, viragem, hidroplanagem ou tracção máxima.**

**⚠ AVISO - Temperatura do pneu**

**O nível de temperatura deste pneu é estabelecido para um pneu com a pressão de enchimento correcta e sem excesso de carga. O excesso de velocidade, o subenchimento ou o excesso de carga, isolada ou conjuntamente, podem originar a acumulação de calor e possíveis problemas imprevistos no pneu. Esta situação pode resultar na perda de controlo do veículo e em lesões graves ou fatais.**

**Pneus com uma relação largura/ altura reduzida (se instalado)**

O visual desportivo é reforçado pelos pneus com uma relação largura/altura reduzida, inferior a 50.

Este tipo de pneus foram otimizados para garantir um acréscimo da maneabilidade e capacidade de travagem, pelo que podem revelar-se menos confortáveis e mais ruidosos do que os pneus normais.

**⚠ ATENÇÃO**

*Como neste tipo de pneu a parede lateral é mais curta do que o habitual, a jante e o pneu podem sofrer danos com maior facilidade. Por isso, convém seguir as seguintes indicações.*

- Quando conduzir numa estrada com piso irregular ou tiver que sair da estrada, prossiga com cautela porque os pneus e as jantes podem ficar danificados. No final da viagem examine o estado das jantes e dos pneus.
- Se tiver que passar por cima de buracos da estrada, lombas, tampas de esgoto ou passeios, conduza devagar para não danificar os pneus e as jantes.
- Se o pneu sofrer um impacto, deve analisar o estado do pneu ou contactar o seu concessionário Kia.
- Para evitar danos, controle o estado e a pressão dos pneus a cada 3000 km.

**⚠ ATENÇÃO**

- Não é fácil reconhecer os danos do pneu através de um simples olhar. Mas se houver a mínima suspeita de presença de danos, mesmo que não sejam visíveis, o pneu deve ser examinado ou substituído para evitar perdas de pressão.
- Se o pneu ficar danificado por se ter conduzido numa estrada com piso irregular, saído da estrada, passado sobre buracos, tampas de esgoto ou subido o passeio, os danos não estão cobertos pela garantia.
- As informações sobre o pneu encontram-se na respetiva parede lateral.

## FUSÍVEIS

### ■ Tipo lâmina

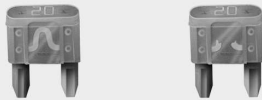

### ■ Tipo cartucho

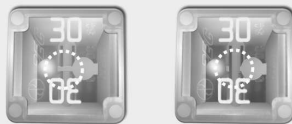

### ■ Multifusível

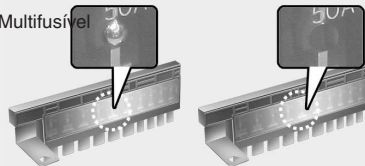

### ■ Terminal do fusível da bateria



OJF075021

\* Lado esquerdo : Normal  
Lado direito : Fundido

Os fusíveis protegem o sistema eléctrico de um veículo contra danos causados por uma sobrecarga eléctrica.

Este veículo tem 2 (ou 3) painéis de fusíveis, um no suporte do painel lateral do condutor, outro no compartimento do motor, perto da bateria.

Se alguma luz, acessório ou comando do veículo deixar de funcionar, verifique o circuito de fusíveis correspondente. Quando um fusível se funde, o elemento no seu interior derrete-se.

Se o sistema eléctrico não funcionar, comece por inspeccionar o painel de fusíveis do lado do condutor.

Antes de substituir um fusível fundido, desligue o cabo negativo da bateria.

Substitua sempre um fusível fundido por outro com a mesma classificação calorífica.

Se o fusível de substituição se fundir, é sinal de que existe um problema eléctrico. Evite utilizar o sistema afectado e contacte imediatamente um concessionário autorizado Kia.

São usados três tipos de fusíveis: tipo lâmina para correntes mais baixas, tipo cartucho e tipo multi-fusível para correntes mais elevadas.

### **⚠ AVISO - Substituição do fusível**

- **Nunca substitua um fusível por outro com uma classificação calorífica diferente.**
- **Um fusível de mais alta capacidade pode causar danos e um incêndio.**
- **Nunca utilize um arame ou folha de alumínio para substituir um fusível, mesmo que seja apenas uma medida temporária, porque pode causar danos extensivos aos fios eléctricos e até provocar um incêndio.**
- **Não modifique nem acrescente arbitrariamente ligações eléctricas ao seu veículo.**

### **⚠ ATENÇÃO**

***Não utilize uma chave de fendas ou outro objecto metálico para remover fusíveis. Pode causar um curto-circuito e danificar o sistema.***

### **\* INFORMAÇÃO**

A etiqueta do actual painel de fusíveis/relés pode diferir dos itens instalados.

### **⚠ ATENÇÃO**

- Quando substituir um fusível queimado ou relé por um novo, assegurar que o novo fusível ou relé fica corretamente encaixado. O procedimento incorreto pode provocar danos nos cabos e no sistema elétrico e ser a causa de um possível incêndio.
- Não substituir fusíveis, relés ou terminais que estejam fixados com parafusos ou porcas. Se os fusíveis, relés ou terminais não foram corretamente apertados pode existir possibilidade de risco de incêndio. Se os fusíveis, relés e terminais apertados com cavilhas ou porcas estiverem fundidos, recomendamos que consulte um concessionário Kia.

(Continua)

(Continua)

- Não introduzir qualquer outro objeto, exemplo chave de fendas ou um arame, exceto fusíveis ou relés dentro dos terminais. Pode causar falha de contato e consequentemente mau funcionamento do sistema.
- Não use chaves de fendas nem fios elétricos após-venda no terminal destinado originalmente apenas para fusíveis e relés. Se o fizer pode danificar ou queimar o sistema elétrico e os fios no interior do veículo devido a falhas de contacto.

### **Substituição no painel de fusíveis interior**

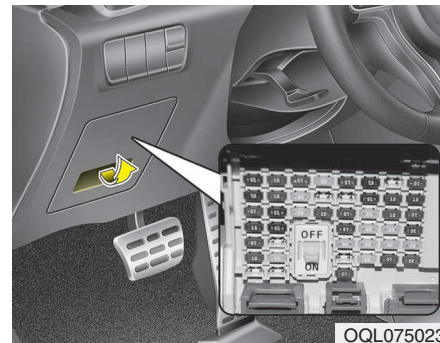

1. Desligue a ignição e todos os outros comandos e interruptores.
2. Abra a tampa do painel de fusíveis. Se o interruptor estiver na posição "OFF", é visualizada uma mensagem de cuidado no combinado.



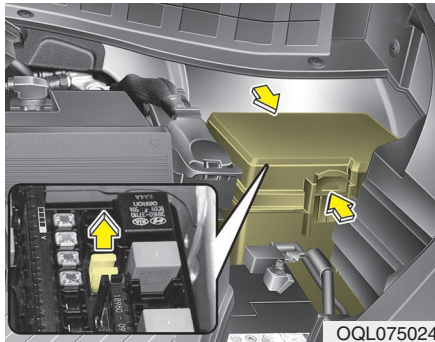

3. Com a ferramenta de remoção existente na tampa do painel de fusíveis, puxe o fusível suspeito a direito para fora.

4. Inspeccione o fusível removido e substitua-o se estiver fundido.

São fornecidos fusíveis sobresselentes no painel de fusíveis do painel de instrumentos (ou no painel de fusíveis do compartimento do motor.)

5. Coloque um novo fusível com a mesma classificação calorífica e certifica-se de que fica bem fixo pelos prendedores.

Se encaixar com dificuldade, recomendamos consultar um concessionário autorizado Kia.

Se não tiver um fusível sobresselente, utilize um fusível com a mesma classificação calorífica de um circuito desnecessário para fazer funcionar o veículo, por exemplo, o fusível do isqueiro.

Se os faróis ou farolins, luzes de stop, luzes de presença, luzes de condução diurna (DRL) não funcionarem e os fusíveis estiverem em bom estado, verifique o painel de fusíveis no compartimento do motor. Se um fusível estiver fundido, tem que ser substituído.

### Interruptor de fusível

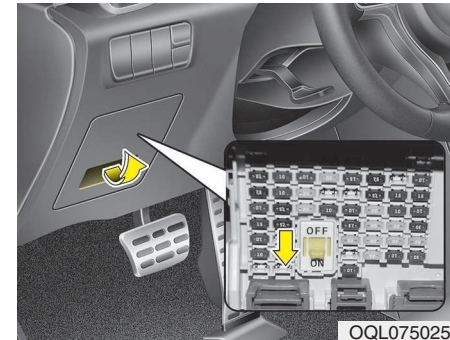

Coloque sempre o interruptor de modo na posição ON.

Se mover o interruptor para a posição OFF, alguns dispositivos, como o sistema áudio e o relógio digital terão que ser redefinidos e o transmissor (ou dispositivo smart key) poderá deixar de funcionar normalmente.

Se o interruptor do fusível estiver na posição OFF, acende-se um sinal de aviso no tabliê.

### **⚠ ATENÇÃO**

- *Coloque todos os interruptores em ON quando conduzir*
- *Se o veículo permanecer parado mais de 1 mês, coloque todos os interruptores em OFF para evitar a descarga das baterias.*
- *Excluindo o estacionamento a longo prazo por mais de 1 mês, os pontos de contacto dos interruptores podem desgastar-se com o uso intensivo. Evite usar os interruptores de forma excessiva.*

### **Substituição no painel de fusíveis do compartimento do motor**

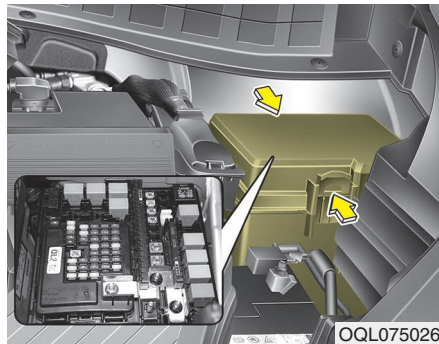

1. Desligue a ignição e todos os outros comandos e interruptores.
2. Retire a tampa do caixa de fusíveis carregando na patilha e puxando-a para cima. Quando desligar o fusível de tipo lâmina, retire-o usando o clip destinado à mudança de fusíveis que se encontra na caixa de fusíveis no compartimento do motor. Depois de o retirar, introduza um fusível de reserva equivalente.

3. Inspeccione o fusível removido. Se estiver queimado, substitua-o. Para remover ou instalar o fusível, utilize o saca-fusíveis disponível no painel lateral do veículo, do lado do condutor.
4. Coloque um novo fusível com a mesma classificação calorífica e certifique-se de que fica bem fixo pelos prendedores. Se encaixar com dificuldade, recomendamos consultar um concessionário autorizado Kia.

### **⚠ ATENÇÃO**

***Depois de verificar o painel de fusíveis no compartimento do motor, instale devidamente o painel de fusíveis. Caso contrário podem ocorrer falhas de funcionamento do sistema elétrico devido ao contacto com a água.***

### Multifusível

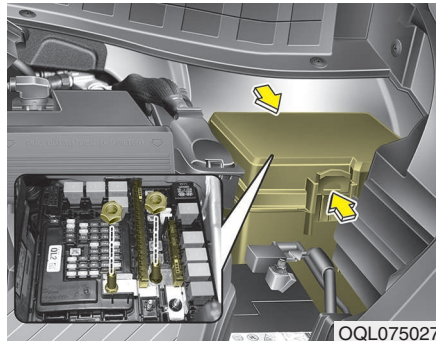

Se o multifusível fundir, pode ser removido da seguinte forma:

1. Desligue o cabo negativo da bateria.
2. Retire os parafusos conforme a imagem acima.
3. Substitua o fusível por um novo com a mesma classificação calorífica.
4. Reinstale pela ordem inversa da remoção.

### \* INFORMAÇÃO

Se o multifusível estiver fundido, recomendamos que contacte um concessionário Kia.

### Fusível principal

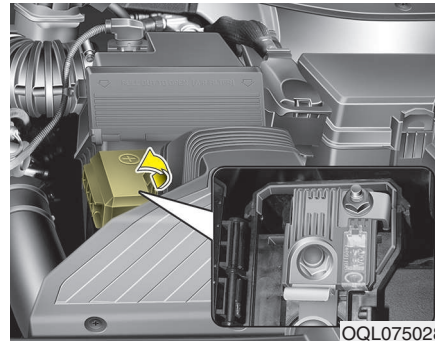

Se o fusível principal se fundir, deve ser substituído da seguinte forma:

1. Desligue o motor.
2. Desligue o cabo negativo da bateria.
3. Retire as porcas conforme a imagem acima.
4. Substitua o fusível fundido por outro com a mesma capacidade.
5. Volte a instalar pela ordem inversa da remoção.

### \* INFORMAÇÃO

O sistema eletrónico pode não funcionar corretamente mesmo que os fusíveis individuais das caixas de fusíveis interna e do compartimento do motor não estejam desligados. Neste caso, o problema pode ser causado pelo fusível principal (tipo BFT), localizado dentro da tampa do terminal positivo da bateria (+), estar desligado.

Como o fusível principal é um elemento mais complexo do que as outras peças, dirija-se ao concessionário e centro de serviço Kia mais próximo.

### ⚠ ATENÇÃO

*Verifique visualmente se a tampa da bateria está bem fechada. Se a tampa da bateria não estiver bem fechada, o sistema elétrico pode ficar danificado devido à infiltração de humidade no sistema.*

## Descrição do painel de fusíveis/relés

■ Painel de fusíveis do lado do condutor

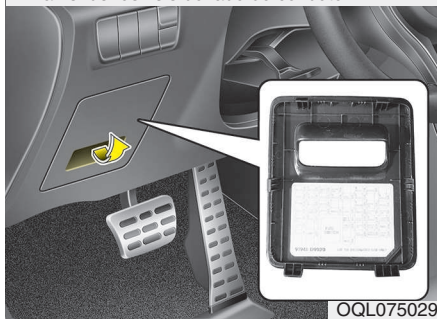

■ Painel de fusíveis compartimento do motor

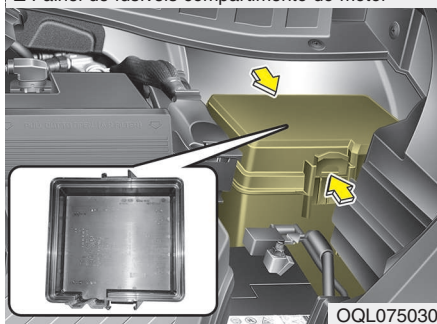

■ Painel de fusíveis compartimento do motor  
(Tampa do terminal da bateria)

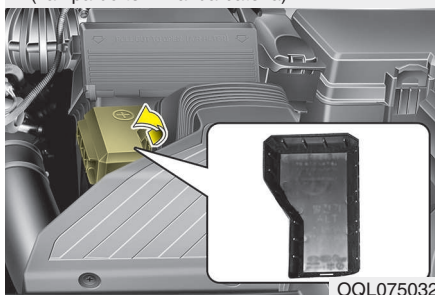









O nome e a capacidade dos fusíveis/relés são indicados na etiqueta colocada na parte interior da tampa do painel de fusíveis/relés.







## \* INFORMAÇÃO







Nem todas as descrições dos painéis de fusíveis deste manual poderão ser aplicáveis ao seu veículo. As descrições são as correctas no momento da impressão. Ao inspeccionar um painel de fusíveis do seu veículo, consulte a respectiva etiqueta.



## Painel de instrumentos (painel de fusíveis no lado do condutor)

Nome do fusível	Símbolo	Capacidade do fusível	Circuito protegido
MDPS	 1	7,5A	Unidade MDPS
MODULE 2	 2 MODULE	10A	-
SMART KEY 1	 1 SMART KEY	10A	Módulo de controlo da chave inteligente/Módulo do imobilizador
A/BAG IND	 IND	7,5A	Combinado de instrumentos [Áudio & A/C manual] interruptor das luzes de emergência [Áudio & A/C automático] módulo de controlo A/C [Navegação] luz do painel central
MODULE 4	 4 MODULE	10A	Interruptor da consola, radar de deteção do ponto cego ESQ/DIR, ECM AWD, interruptor do elemento de absorção da força de impacto, BCM, módulo de controlo do sistema inteligente de auxílio ao estacionamento, módulo de controlo do sistema de aviso de saída de faixa
A/BAG		15A	Módulo de controlo SRS
START		7,5A	[Sem chave inteligente & IMOB.] Caixa de relés ICM (relé do alarme antirroubo) [Com chave inteligente / IMOB.] Interruptor de alcance da caixa de velocidade, ECM, bloqueio da ignição & interruptor da embraiagem, módulo de controlo da chave inteligente, bloco de junção E/R (RELÉ 11 – relé de arranque)
MODULE 3	 3 MODULE	10A	Módulo de controlo do aquecimento dos bancos dianteiros/traseiros, ILU. da alavanca das mudanças ATM, módulo de controlo da ventilação dos bancos dianteiros, unidade principal A/V & navegação, módulo do dispositivo de nivelamento automático dos faróis, espelho electrocrómico, interruptor do elemento de absorção da força de impacto, módulo de controlo A/C, conector de verificação múltipla, atuador do dispositivo de nivelamento dos faróis ESQ/DIR

Nome do fusível	Símbolo	Capacidade do fusível	Circuito protegido
CLUSTER	<b>CLUSTER</b>	10A	Combinado de instrumentos
MODULE 9	<sup>9</sup> <b>MODULE</b>	20A	Bloco PCB (Fusível – AEB, MÓDULO, ABS 3, ECU 6, TCU 2)
HTD STRG		15A	BCM
MODULE 6	<sup>6</sup> <b>MODULE</b>	7,5A	Módulo de controlo de aquecimento dos bancos dianteiro/traseiros, módulo de controlo de ventilação dos bancos dianteiros
MODULE 5	<sup>5</sup> <b>MODULE</b>	10A	BCM, módulo de controlo da chave inteligente
A/CON 2	<sup>2</sup> 	7,5A	Módulo de controlo A/C
MODULE 1	<sup>1</sup> <b>MODULE</b>	10A	BCM, alavanca das mudança ATM
P/ WINDOW LH	<sup>LH</sup> 	25A	Interruptor principal dos vidros elétricos, interruptor do vidro elétrico do passageiro
A/CON 1	<sup>1</sup> 	7,5A	Módulo de controlo A/C, ionizador do combinado, bloco de junção E/R (RELÉ 4-PTC Relé de aquecimento #3, RELÉ.5-PTC Relé de aquecimento #2, RELÉ.13-Relé do ventilador)
RR WIPER		15A	Motor da escova do óculo traseiro, caixa de relés ICM (relé da escova do óculo traseiro)
WASHER		15A	Interruptor multifunções
SMART KEY 3	<sup>3</sup> <b>SMART KEY</b>	10A	[Sem chave inteligente] módulo do imobilizador [Com chave inteligente] módulo de controlo da chave inteligente, interruptor do botão start/stop

Nome do fusível	Símbolo	Capacidade do fusível	Circuito protegido
STOP LAMP	<b>STOP LAMP</b>	7,5A	Módulo de controlo da chave inteligente, interruptor da luz de travagem
P/ WINDOW RH	<sup>RH</sup> 	25A	Interruptor principal dos vidros elétricos, interruptor do vidro elétrico do passageiro
MEMORY	<b>MEMORY</b>	10A	Carregador sem fios, combinado de instrumentos, conector de ligação de dados, BCM, sensor de chuva, caixa de relés ICM (relé de abertura/rebatimento dos retrovisores exteriores)
E-CALL	<b>E-CALL</b>	10A	-
SUN ROOF 1	<sup>1</sup> 	20A	Teto de abrir panorâmico
TAIL GATE		10A	Módulo da porta elétrica da mala
INTERIOR LAMP		10A	ILU. chave de ignição & interruptor de aviso da porta, luz de habitáculo, luz da consola frontal, interruptor da luz de conveniência dianteira ESQ/DIR, luz pessoal dos passageiros da retaguarda ESQ/DIR, luz da bagageira, luz do porta-luvas
SMART KEY 2	<sup>2</sup> <b>SMART KEY</b>	15A	Módulo de controlo da chave inteligente
MODULE 8	<sup>8</sup> <b>MODULE</b>	7,5A	Solenóide da chave
MULTI MEDIA	<b>MULTI MEDIA</b>	15A	Áudio, unidade principal A/V & navegação, carregador USB traseiro
S/HEATER FRT	<sup>FRT</sup> 	20A	Módulo de controlo de aquecimento dos bancos dianteiros, módulo de controlo de ventilação dos bancos dianteiros
SUN ROOF 2	<sup>2</sup> 	20A	Teto de abrir panorâmico



Nome do fusível	Símbolo	Capacidade do fusível	Circuito protegido
P/SEAT PASS	<sup>PASS</sup>	30A	Interruptor manual do banco do passageiro
RR FOG LAMP	<sup>RR</sup>	10A	Caixa de relés ICM (relé da luz de nevoeiro de retaguarda)
POWER OUTLET	<b>POWER OUTLET</b>	20A	Tomada dianteira de alimentação #1 (isqueiro dianteiro)
S/HEATER RR	<sup>REAR</sup>	20A	Módulo de controlo do aquecimento dos bancos traseiros
DOOR LOCK		20A	Relé de bloqueio/desbloqueio das portas
AWD		20A	ECM AWD
MODULE 7	<sup>7</sup> <b>MODULE</b>	10A	Interruptor das luzes de emergência, manípulo exterior da chave inteligente do passageiro, sensor AEB
AMP	<b>AMP</b>	25A	AMP
SAFETY P/ WINDOW	<sup>SAFETY</sup>	25A	Módulo do vidro elétrico de segurança do condutor
HTD MIRROR		10A	Retrovisor elétrico do condutor/passageiro
P/SEAT DRV	<sup>DRV</sup>	30A	Interruptor manual do banco do condutor
ACC	<b>ACC</b>	10A	Carregador USB traseiro, AMP, conversor CC-CC (AMP/Áudio), espelho retrovisor elétrico, bloco PCB (relé de saída de alimentação), módulo de controlo da chave inteligente, áudio, unidade principal A/V & navegação, BCM, carregador sem fios









**Painel de fusíveis compartimento do motor (Tampa do terminal da bateria)**











OQL075033

## Painel de fusíveis do compartimento do motor









Nome do fusível	Símbolo	Capacidade do fusível	Circuito protegido
MDPS	 1	80A	Unidade MDPS
B+ 1	1 	60A	Bloco de junção inteligente (IPS 2 (5CH), IPS 3 (2CH), IPS 4 (2CH), IPS 5 (2CH), IPS 6 (1CH), Fusível - AMP)
B+ 2	2 	60A	Bloco de junção inteligente (IPS 1 (5CH), Fusível – CHAVE INTELIGENTE 3, LUZ TRAVAGÉM, CHAVE INTELIGENTE 2, MÓDULO 8, LUZ NEVOEIRO RETAGUARDA, MÓDULO 7)
B+ 3	3 	50A	Bloco de junção inteligente (Fusível – TETO ABRIR 1, AQUECIMENTO BANCOS DIANTEIROS, TETO ABRIR 2, AQUECIMENTO BANCOS TRASEIROS, SEGURANÇA VIDROS ELÉTRICOS, relé dos vidros elétricos (Fusível - VIDRO ELÉTRICO ESQ, VIDRO ELÉTRICO DIR))
BLOWER		40A	RELÉ 13 (relé do ventilador)
REAR HEATED		40A	RELÉ 2 (relé do desembaciador do óculo traseiro)
IG1	<b>IG1</b>	40A	[Sem chave inteligente] interruptor da ignição, [Com chave inteligente] bloco PCB (relé PDM (IG1)/PDM (ACC))
IG2	<b>IG2</b>	30A	RELÉ 11 (relé de arranque), [sem chave inteligente] interruptor da ignição, [com chave inteligente] bloco PCB (relé PDM (IG2))
GLOW		80A	Unidade do relé de incandescência
PTC HEATER 1	1 <b>PTC HEATER</b>	50A	RELÉ 6 (relé de aquecimento PTC 1)
PTC HEATER 2	2 <b>PTC HEATER</b>	50A	RELÉ 5 (relé de aquecimento PTC 2)
PTC HEATER 3	3 <b>PTC HEATER</b>	50A	RELÉ 4 (relé de aquecimento PTC 3)

Nome do fusível	Símbolo	Capacidade do fusível	Circuito protegido
B+ 4	<sup>4</sup>	50A	Bloco de junção inteligente (Fusível – PORTA MALA, BANCO ELÉTRICO PASSAGEIRO, BLOQUEIO PORTAS, AWD, BANCO ELÉTRICO CONDUTOR, fusível do dispositivo de corte automático da corrente de fuga – MEMÓRIA, LUZ INTERIOR, MULTIMÉDIA)
COOLING FAN 1	<sup>1</sup>	50A	RELÉ 1 (relé da ventoinha de refrigeração 1), RELÉ 9 (relé da ventoinha de refrigeração)
ABS 1	<sup>1</sup>	40A	Módulo de controlo ABS/ ESC, conector de verificação múltipla
T/GATE OPEN		40A	Módulo da porta elétrica da mala
FUEL FILTER HEATER		30A	RELÉ 10 (relé de aquecimento do filtro de combustível)
ABS 2	<sup>2</sup>	40A	Módulo de controlo ABS/ESC
COOLING FAN 2	<sup>2</sup>	40A	RELÉ 1 (relé da ventoinha de refrigeração 1), RELÉ 9 (relé da ventoinha de refrigeração 2)
H/LP WASHER		20A	Bloco de junção E/R (RELÉ 12 – relé do dispositivo de lavagem dos faróis)
E-CVVT 1	<sup>1</sup> E-CVVT	20A	[THETA-II 2,4L GDI] PCM
E-CVVT 2	<sup>2</sup> E-CVVT	20A	[THETA-II 2,4L GDI] PCM
WIPER 1	F1	30A	[Sem chave inteligente] interruptor da ignição, [com chave inteligente] relé PDM (IG2)
TCU 1	T1	15A	PCM/TCM
WIPER 2	F2	10A	BCM

Nome do fusível		Símbolo	Capacidade do fusível	Circuito protegido
FUSÍVEL	ECU 3	E3	20A	[NU 2,0L MPI/THETA-II 2,4L GDI/NU 2,0L FFV] PCM/ECM
	HORN		15A	Relé da buzina
	BMS	BATTERY MANAGEMENT	10A	[NU 2,0L MPI/NU 2,0L FFV] Sensor da bateria
	SENSOR 2	S2	10A	[R 2,0L] Relé da bomba de combustível, sensor da posição da cambota, válvula solenoide de desvio para refrigeração EGR, sensor do fluxo de massa de ar, válvula solenoide da bomba de óleo, bloco de junção E/R (RELÉ 6 – relé de aquecimento PTC 1) [NU 2,0L MPI/NU 2,0L FFV] Relé da bomba de combustível, válvula de controlo do óleo #2, válvula solenoide de admissão variável, sensor da posição da árvore de cames #2, válvula solenoide sub do combustível, bloco de junção E/R (RELÉ 14 – relé sub da bomba de combustível) [THETA-II 2,4L GDI] Relé da bomba de combustível, válvula de controlo do óleo, válvula solenoide de controlo da purga, válvula solenoide de admissão variável
	SENSOR 1	S1	15A	[R 2,0L] Sensor lambda #1/#2, atuador eletrónico VGT, válvula reguladora da pressão da rampa, válvula reguladora da pressão do combustível, sensor PM (de partículas) [NU 2,0L MPI/NU 2,0L FFV] Sensor de oxigénio (Para cima/Para baixo), válvula solenoide de controlo de purga, válvula de controlo do óleo #1 [THETA-II 2,4L GDI] Sensor de oxigénio (Para cima/Para baixo)
	ECU 2	E2	20A	[R 2,0L] ECM, [NU 2,0L MPI/NU 2,0L FFV] Bobina de ignição #1/#2/#3/#4, condensador, [THETA-II 2,4L GDI] Bobina de ignição #1/#2/#3/#4
	ECU 4	E4	15A	PCM/ECM
SENSOR 3	S3	10A	[R 2,0L] Interruptor da luz de travagem, bloco de junção E/R (RELÉ 1- relé da ventoinha de refrigeração 1, RELÉ 10 – relé de aquecimento do filtro de combustível) [NU 2,0L MPI/NU 2,0L FFV] Injetor #1/#2/#3/#4, bloco de junção E/R (RELÉ 1 – relé da ventoinha de refrigeração 1), [THETA-II 2,4L GDI] bloco de junção E/R (RELÉ 1 - relé da ventoinha de refrigeração, velocidade máxima/mínima)	

Nome do fusível		Símbolo	Capacidade do fusível	Circuito protegido
FUSÍVEL	SUB FUEL PUMP	<b>SUB FUEL PUMP</b>	20A	[NU 2,0L MPI/NU 2,0L FFV] Bloco de junção E/R (RELÉ 14 – relé sub da bomba de combustível)
	FUEL PUMP	<b>FUEL PUMP</b>	20A	Relé da bomba de combustível
	AEB	<b>AEB</b>	10A	Sensor AEB
	MODULE	<b>MODULE</b>	7,5A	[R 2,0L] Unidade do relé de incandescência, sensor de aviso do filtro de combustível, bloco de junção E/R (RELÉ 10 – relé de aquecimento do filtro de combustível)
	B/A HORN		10A	Bloco de junção E/R (RELÉ 7 – relé da buzina do alarme)
	H/LAMP HI		10A	Relé H/LP bi-função
	ABS 3	<sup>3</sup> 	10A	Módulo de controlo ABS/ESC
	P/OUTLET 1	<sup>1</sup> 	20A	Tomada de alimentação dianteira #2
	ECU 6	<sup>E6</sup> 	10A	PCM/ECM
	TCU 2	<sup>T2</sup> 	15A	[T/A] TCM, interruptor de alcance da caixa de velocidades, [T/M] interruptor da luz de marcha atrás
	B/UP LAMP	<b>B/UP LAMP</b>	10A	Luz ESQ/DIR do para-choques traseiro, espelho electrocrómico
	P/OUTLET 2	<sup>2</sup> 	20A	Tomada de alimentação traseira
ECU 1	<sup>E1</sup> 	30A	Relé de controlo do motor	

## Relé

Símbolo	Nome do relé	Tipo
<sup>1</sup> 	Relé da ventoinha de refrigeração 1	MINI
	Relé do desembaciador do óculo traseiro	MICRO
<sup>3</sup> PTC HEATER	Relé de aquecimento PTC #3	MICRO
<sup>2</sup> PTC HEATER	Relé de aquecimento PTC #2	MICRO
<sup>1</sup> PTC HEATER	Relé de aquecimento PTC #1	MICRO
	Relé da buzina do alarme antirroubo	MICRO
<sup>2</sup> 	Relé da ventoinha de refrigeração 2	MICRO
	Relé de aquecimento do filtro de combustível	MICRO
	Relé de arranque	MICRO
	Relé do dispositivo de lavagem dos faróis	MICRO
	Relé do ventilador	MICRO
SUB FUEL PUMP	Relé sub da bomba de combustível	MICRO



## LÂMPADAS DE LUZES

### Precaução substituição da lâmpada

Esteja sempre preparado com lâmpadas de reserva adequadas para o caso de uma emergência. (Consulte a secção “Potência das lâmpadas” no capítulo 9). Quando mudar as lâmpadas, comece por desligar o motor num local seguro, acionar completamente o travão e retirar o terminal negativo da bateria (-).

**⚠ AVISO - Trabalhar nas luzes**  
Antes de trabalhar nas luzes, engate bem o travão de estacionamento, certifique-se de que tem o interruptor da ignição na posição "LOCK" e apague as luzes para evitar movimentos inesperados do veículo, queimaduras nos dedos ou choques eléctricos.

Utilize apenas as lâmpadas com o consumo em watts indicado.

### ⚠ AVISO

Lembre-se de substituir a lâmpada fundida por uma com o mesmo consumo em watts. Caso contrário, pode danificar o sistema de fusíveis ou de ligações eléctricas.

### ⚠ ATENÇÃO

Se não tiver as ferramentas necessárias, as lâmpadas correctas e conhecimentos suficientes, contacte um concessionário autorizado Kia. Em muitos casos, é difícil substituir lâmpadas das luzes do veículo, visto ser necessário remover outras peças do veículo antes de chegar a uma lâmpada. Isto acontece em especial se tiver de remover o conjunto do farol para aceder à(s) lâmpada(s). A remoção/instalação do conjunto dos faróis pode resultar em danos no veículo.

### ⚠ ATENÇÃO

- Se forem usadas peças não originais ou lâmpadas de fraca qualidade ao substituir as lâmpadas, podem ocorrer falhas de conexão e avarias dos fusíveis, bem como outros danos na ligação eléctrica.
- Não instale lâmpadas adicionais nem LED no seu veículo. Se instalar lâmpadas suplementares, pode provocar falhas de funcionamento e tremulação das luzes. Além disso, a caixa de fusíveis e outras ligações eléctricas podem sofrer danos.

- **Falha de funcionamento das luzes devido a falha da rede**

Os faróis, luzes de retaguarda e luzes de nevoeiro podem iluminar-se quando se liga o interruptor dos faróis, mas não se acenderem quando se liga o interruptor das luzes de retaguarda ou de nevoeiro. Esta situação pode dever-se a uma falha da rede ou a uma avaria do sistema elétrico de controlo. Se houver um problema, recomendamos que o sistema seja verificado por um concessionário Kia.

- **Falha de funcionamento das luzes devido a estabilização do sistema elétrico de controlo**

Uma lâmpada que funciona normalmente pode começar a tremeluzir momentaneamente. Esta ocorrência momentânea deve-se à função de estabilização do sistema elétrico de controlo do veículo. Se a lâmpada normalizar rapidamente, o veículo não requer qualquer serviço.

No entanto, se a lâmpada se apagar depois de tremeluzir momentaneamente, ou se continuar a tremeluzir, recomendamos que o sistema seja verificado num concessionário Kia.

- \* **INFORMAÇÃO**

- Se a lâmpada ou o conector da lâmpada forem retirados de um farol alimentado por corrente elétrica, o dispositivo eletrónico da caixa de fusíveis pode avaliar a situação como sendo uma avaria. Por conseguinte, poderá ser registado um evento de avaria das luzes no Código dos problemas de diagnóstico (DTC) da caixa de fusíveis.

- É normal que uma lâmpada possa piscar temporariamente. Uma vez que esta ocorrência é devida à função de estabilização do dispositivo de controlo eletrónico do veículo, se a luz se acender normalmente depois de ter piscado temporariamente, não há qualquer problema com o veículo.

No entanto, se a luz continuar a piscar várias vezes ou caso se apague completamente, é possível que exista um erro no dispositivo de controlo eletrónico do veículo. Por isso, recomendamos que o veículo seja examinado por um concessionário Kia.

- \* **INFORMAÇÃO**

Se for necessário ajustar o foco dos faróis depois de reinstalar o conjunto de faróis, deverá consultar um concessionário Kia autorizado.

- \* **INFORMAÇÃO**

Depois de conduzir debaixo de chuva intensa ou lavar o veículo, as lentes dos faróis e das luzes traseiras podem ficar embaciadas. Esta situação é causada pela diferença de temperatura interna e externa da luz, sendo semelhante à condensação observada nos vidros dentro do veículo quando chove. Não indica qualquer problema no seu veículo. Se entrar água para os circuitos das luzes, mande inspeccionar o veículo num concessionário autorizado Kia.

**\* INFORMAÇÃO**

**- Alteração do sentido do trânsito (para a Europa)**

A distribuição do feixe luminoso das luzes de médios é assimétrica. Se viajar para um país onde o trânsito circula na mão contrária, este feixe assimétrico irá encandear os condutores que circulam na direção oposta. Para evitar o encandear, a legislação da UE exige a adoção de várias soluções técnicas (por exemplo: sistema automático de alteração, película aderente, abaixamento do feixe luminoso). Estes faróis foram projetados de forma a não encandear os condutores que circulam na faixa contrária. Por isso, não precisa de alterar os faróis do seu carro, caso viaje para um país onde o trânsito circula com mudança de mão.

**Posição das lâmpadas (à frente)**

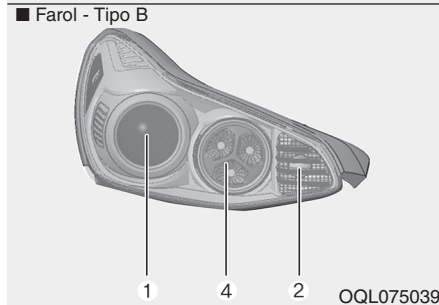
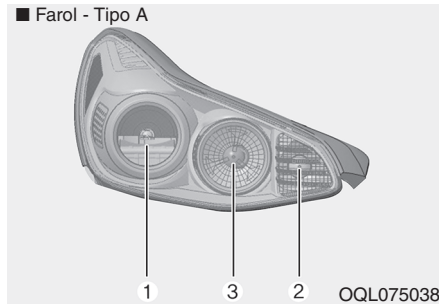

- (1) Faróis (médios/máximos)
- (2) Luz indicadora de mudança de direção
- (3) Luzes de condução diurna / Luzes de presença (tipo lâmpada)



- (4) Luzes de condução diurna / Luzes de presença (tipo LED)
- (5) Farol de nevoeiro dianteiro (Tipo lâmpada)
- (6) Farol de nevoeiro dianteiro (Tipo LED)

## Posição das lâmpadas (de retaguarda)

■ Luz combinada de retaguarda - Tipo A

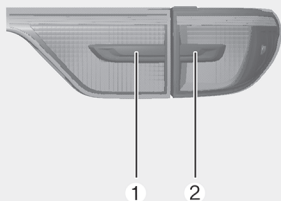

OQL075042

■ Luz traseira indicadora de mudança de direção & luz de marcha atrás – Tipo B



OQLE075085

■ Luz de travagem em posição elevada

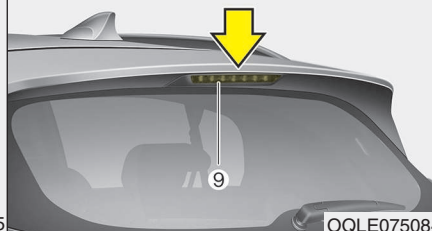

OQLE075084

■ Luz combinada de retaguarda - Tipo B

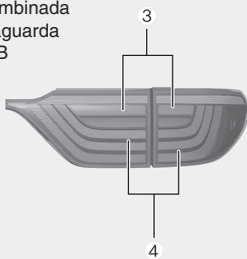

OQL075043

■ Luz traseira indicadora de mudança de direção & luz de marcha atrás – Tipo C

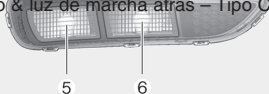

OQLE075087

■ Luz traseira indicadora de mudança de direção & luz de marcha atrás – Tipo A

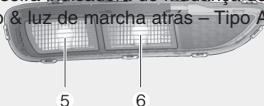

OQLE075086

■ Luz da chapa de matrícula

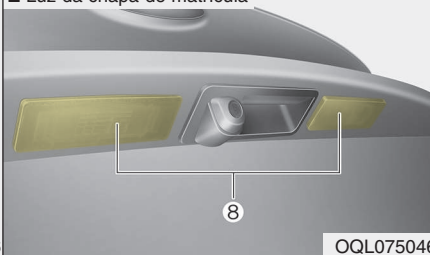

OQL075046

- (1) Luz de retaguarda (Tipo LÂMPADA)
- (2) Luz de travagem e luz de retaguarda (Tipo LÂMPADA)
- (3) Luz de travagem (Tipo LED)
- (4) Luz de travagem e luz de retaguarda (Tipo LED)
- (5) Luz indicadora de mudança de direção de retaguarda
- (6) Luz de marcha atrás
- (7) Luz de nevoeiro de retaguarda
- (8) Luz da chapa de matrícula
- (9) Luz de travagem em posição elevada

## Posição das lâmpadas (lateral)

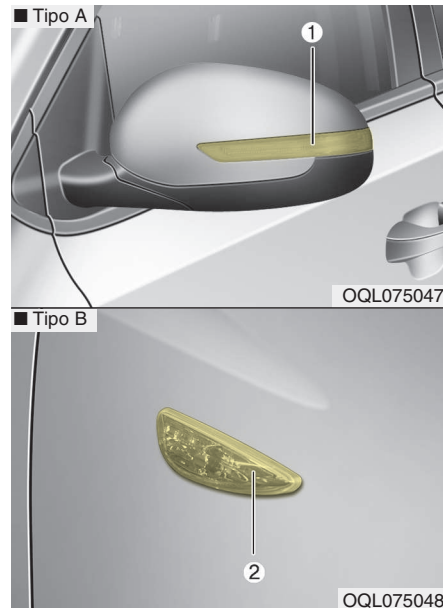

- (1) Luz lateral de sinalização (tipo LED)
- (2) Luz lateral de sinalização (tipo lâmpada)

## Substituição da lâmpada do farol (tipo HID)

Se a luz não acender, recomendamos mandar verificar o sistema num concessionário autorizado Kia.

### **⚠ AVISO - luzes de médios dos faróis HID (se instalado)**

Não tente substituir ou examinar as luzes de médios (lâmpada XENON) devido ao perigo de choque eléctrico. Se as luzes de médios (lâmpada XENON) não estiverem a funcionar, recomendamos que se dirija a um concessionário Kia para resolver o problema.

## \* INFORMAÇÃO

As lâmpadas HID têm um melhor desempenho quando comparadas com as lâmpadas de halogéneo. Os fabricantes estimam que as lâmpadas HID durem cerca de duas vezes mais, ou mesmo mais, do que as lâmpadas de halogéneo, dependendo da sua frequência de utilização. Em algum ponto do tempo de vida útil do veículo, as lâmpadas terão, provavelmente, de ser substituídas. Ligar e desligar as lâmpadas repetidamente, mais do que o previsto numa utilização normal, poderá reduzir o tempo de vida das lâmpadas HID. As lâmpadas HID não falham do mesmo modo que as lâmpadas incandescentes de halogéneo. Se um farol se desligar após um determinado período de funcionamento para, logo de imediato, se reacender, assim que premir o interruptor do farol, é provável que a lâmpada HID tenha de ser substituída. Os componentes da iluminação HID são mais complexos do que as lâmpadas de halogéneo, encarecendo, assim, os custos de substituição.

### Substituição da lâmpada do farol (máximos/médios)

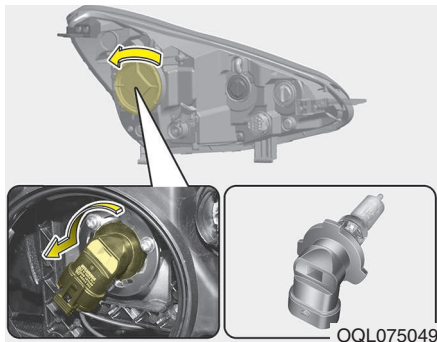

1. Abra o capô.
2. Retire a cobertura da lâmpada do farol rodando-a no sentido contrário ao dos ponteiros do relógio.
3. Desligue o conector do suporte da lâmpada do farol.
4. Retirar o suporte do conjunto rodando o primeiro no sentido contrário ao dos ponteiros do relógio até as respectivas patilhas ficarem alinhadas com as ranhuras do conjunto.

5. Coloque o suporte no conjunto alinhando as respectivas patilhas com as ranhuras do conjunto. Introduza o casquilho da lâmpada no interior do conjunto do farol e rode o casquilho da lâmpada no sentido dos ponteiros do relógio.
6. Coloque a cobertura da lâmpada do farol rodando-a no sentido dos ponteiros do relógio.

### Lâmpada dos faróis

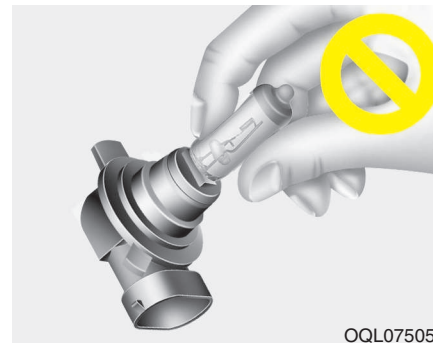

OQL075058

#### **⚠ AVISO - Lâmpadas de halogéneo**

- As lâmpadas de halogéneo contêm gás pressurizado, podendo, se quebradas, projectar estilhaços de vidro.

(Continua)

**(Continua)**

- Manuseie-as sempre com cuidado, evitando riscos e abrasões. Se as lâmpadas estiverem acesas, evite o contacto com líquidos. Nunca toque no vidro com as mãos desprotegidas. O óleo residual pode provocar o sobreaquecimento e rebentamento de uma lâmpada acesa. Mexa na lâmpada apenas ao instalá-la num farol.
- Se uma lâmpada apresentar danos ou rachas, substitua-a imediatamente e inutilize-a com cuidado.
- Coloque protecção ocular para mudar uma lâmpada. Deixe a lâmpada arrefecer antes de lhe pegar.

**Substituição da lâmpada da luz dianteira indicadora de mudança de direcção**

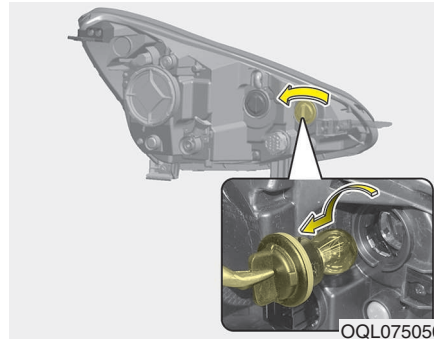

1. Abra o capô.
2. Retire o casquilho da lâmpada do conjunto do farol, rodando-o no sentido contrário ao dos ponteiros do relógio até as patilhas do casquilho da lâmpada se alinharem com as ranhuras do conjunto do farol.
3. Retire a lâmpada do suporte pressionando-a e rodando-a no sentido contrário ao dos ponteiros do relógio, até as patilhas da lâmpada ficarem alinhadas com as ranhuras do suporte. Tire a lâmpada para fora do suporte.

4. Coloque uma nova lâmpada inserindo-a no suporte e rodando-a até encaixar.
5. Instale o suporte no conjunto alinhando as patilhas do primeiro com as ranhuras do segundo. Introduza o casquilho da lâmpada no interior do conjunto do farol e rode o casquilho no sentido dos ponteiros do relógio.



### Substituição da lâmpada da luz de presença + DRL

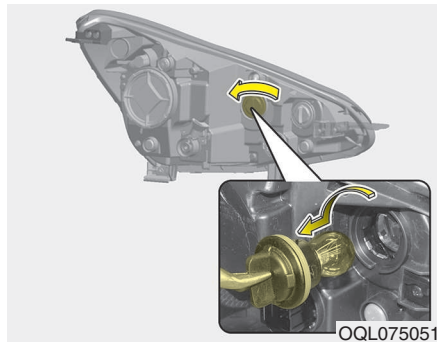

1. Abra o capô.
2. Retire o casquilho da lâmpada do conjunto do farol, rodando-o no sentido contrário ao dos ponteiros do relógio até as patilhas do casquilho da lâmpada se alinharem com as ranhuras do conjunto do farol.
3. Retire a lâmpada do suporte pressionando-a e rodando-a no sentido contrário ao dos ponteiros do relógio, até as patilhas da lâmpada ficarem alinhadas com as ranhuras do suporte. Tire a lâmpada para fora do suporte.

4. Coloque uma nova lâmpada inserindo-a no suporte e rodando-a até encaixar.
5. Instale o suporte no conjunto alinhando as patilhas do primeiro com as ranhuras do segundo. Introduza o casquilho da lâmpada no interior do conjunto do farol e rode o casquilho no sentido dos ponteiros do relógio.

### Substituição da luz do farol de nevoeiro dianteiro (tipo lâmpada e tipo LED)



Se a luz do farol dianteiro de nevoeiro (tipo lâmpada e tipo LED) não funcionar, recomendamos que mande verificar o problema num concessionário Kia.



## Substituição da lâmpada da luz de travagem e de retaguarda

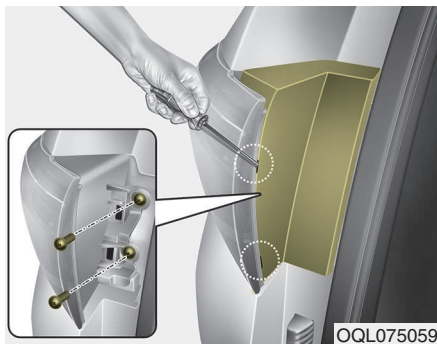

1. Abra a porta da bagageira.
2. Abra a tampa de serviço.
3. Desaperte os parafusos de fixação do conjunto óptico com uma chave Phillips.

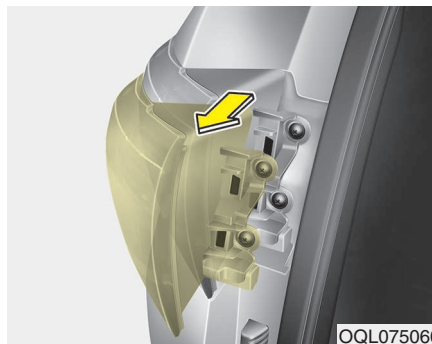

4. Retire o conjunto do combinado de luzes traseiras da carroceria do veículo.
5. Desligue o conector de ligação do farolim traseiro combinado.

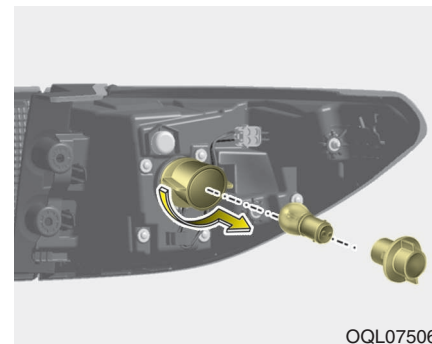

6. Retire o suporte do conjunto rodando o primeiro no sentido contrário ao dos ponteiros do relógio, até as patilhas do suporte ficarem alinhadas com as ranhuras do conjunto.
7. Retire a lâmpada do suporte pressionando-a e rodando-a no sentido contrário ao dos ponteiros do relógio, até as patilhas da lâmpada ficarem alinhadas com as ranhuras do suporte. Tire a lâmpada para fora do suporte.
8. Coloque uma nova lâmpada inserindo-a no suporte e rodando-a até encaixar.

9. Instale o casquilho no conjunto fazendo corresponder as patilhas do casquilho com as ranhuras do conjunto. Empurre o casquilho encaixando-o no e rodando-o no sentido dos ponteiros do relógio.
10. Instale o conjunto do farolim traseiro na carroçaria do veículo.
11. Instale a tampa de serviço.

### Substituição da lâmpada da luz de retaguarda (interior)

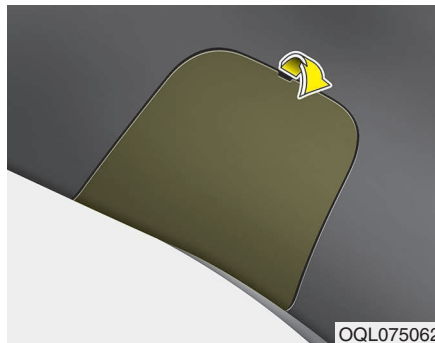

1. Abra a porta da bagageira.
2. Retire a tampa de serviço.

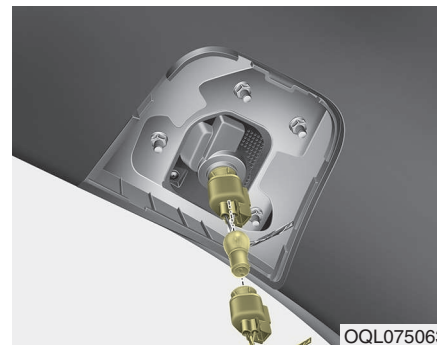

3. Retire o casquilho do conjunto, rodando-o no sentido contrário ao dos ponteiros do relógio até as patilhas do casquilho ficarem alinhadas com as ranhuras do conjunto.
4. Retire a lâmpada do casquilho carregando e rodando a lâmpada no sentido contrário aos dos ponteiros do relógio até as patilhas da lâmpada ficarem alinhadas com as ranhuras do conjunto. Puxe a lâmpada para fora do casquilho.
5. Coloque uma lâmpada nova inserindo-a no casquilho e rodando-a até encaixar na posição correcta.

6. Instale o casquilho no conjunto fazendo corresponder as patilhas do casquilho com as ranhuras do conjunto. Empurre o casquilho encaixando-o no e rodando-o no sentido dos ponteiros do relógio.
7. Instale a tampa de serviço colocando-a sobre a abertura de serviço.

### Substituição da lâmpada da luz de travagem e luz de retaguarda (tipo LED)

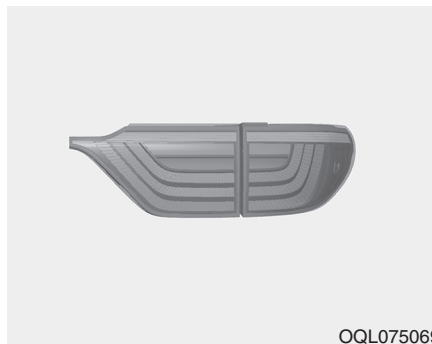

OQL075069

Se a lâmpada da luz de travagem e de retaguarda (LED) não funcionar, recomendamos que mande verificar o problema num concessionário Kia.

### Substituição da lâmpada da luz de travagem e luz traseira indicadora de mudança de direção



OQLE075070

Se a lâmpada da luz de marcha atrás e luz traseira indicadora de mudança de direção não funcionar, recomendamos que mande verificar o problema num concessionário Kia.

### Substituição da lâmpada da luz de travagem em posição elevada

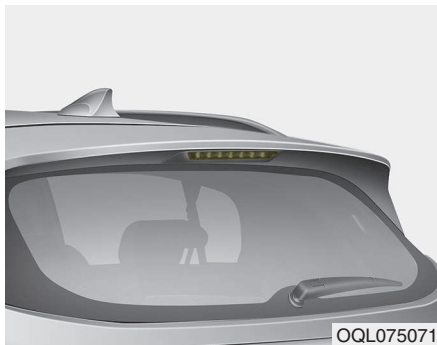

Se a lâmpada da luz de travagem em posição elevada (LED) não funcionar, recomendamos que mande verificar o problema num concessionário Kia.

### Substituição da lâmpada de iluminação da chapa de matrícula

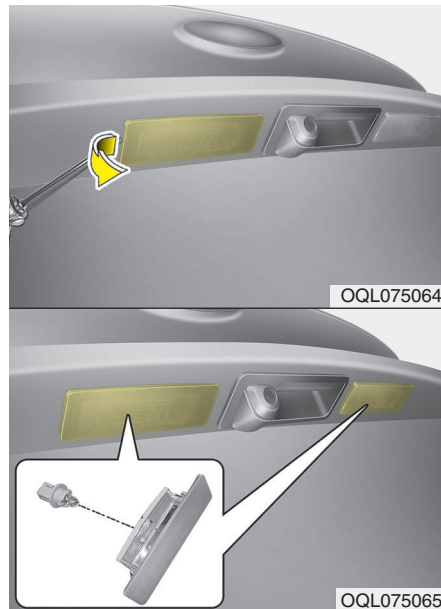

1. Com a ajuda de uma chave de fendas, retire com cuidado a lente da caixa respetiva.

2. Retire o casquilho do conjunto, rodando-o no sentido contrário ao dos ponteiros do relógio até as patilhas do casquilho ficarem alinhadas com as ranhuras do conjunto.
3. Retire a lâmpada do casquilho respetivo puxando-a para fora.
4. Introduza uma lâmpada nova inserindo-a no casquilho respetivo.
5. Instale o casquilho no conjunto fazendo corresponder as patilhas do casquilho com as ranhuras do conjunto. Empurre o casquilho encaixando-o no e rodando-o no sentido dos ponteiros do relógio.
6. Alinhe as patilhas da tampa da lente com as ranhuras da caixa e encaixe a lente no devido lugar.

### Substituição da lâmpada da luz lateral de sinalização (tipo LED)

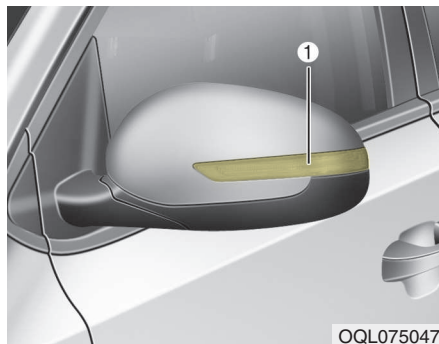

Se a lâmpada da luz lateral de sinalização (tipo LED) não funcionar, recomendamos que mande verificar o problema num concessionário Kia.

### Substituição da lâmpada da luz lateral de sinalização (tipo lâmpada)



1. Remova o conjunto da luz do veículo retirando a lente com uma cunha e puxando o conjunto para fora.
2. Desligue o conector eléctrico da lâmpada.
3. Separe o suporte e a lente rodando o primeiro no sentido contrário ao dos ponteiros do relógio, até as patilhas do suporte ficarem alinhadas com as ranhuras da lente.
4. Retire a lâmpada puxando-a a direito para fora.

5. Coloque a nova lâmpada no suporte.
6. Volte a montar o suporte e a lente.
7. Ligue o conector eléctrico da lâmpada.
8. Reinstale o conjunto na luz na carroçaria do veículo.

### Substituição da lâmpada da luz de leitura de mapas



Se a lâmpada da luz de leitura de mapas (tipo lâmpada e tipo LED) não funcionar, recomendamos que mande verificar o problema num concessionário Kia.

### Substituição da lâmpada da luz do espelho de conveniência



1. Com a ajuda de uma chave de fendas, solte com cuidado o conjunto da lâmpada do interior.
2. Retire a lâmpada puxando-o a direito para fora.
3. Instale uma nova lâmpada no suporte.
4. Instale o conjunto da lâmpada no interior.

#### **⚠️ ATENÇÃO**

*Tenha cuidado para não sujar nem danificar a lente, a patilha da lente e a caixa de plástico.*

#### **⚠️ AVISO**

**Antes de trabalhar nas luzes interiores, certifique-se de que o botão "OFF" está pressionado para evitar queimaduras nos dedos ou choques eléctricos.**

### Substituição da lâmpada da luz de habitáculo

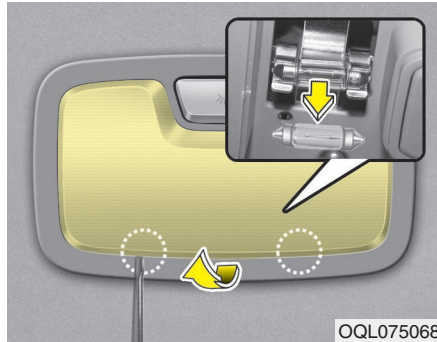

#### **⚠ AVISO**

Antes de trabalhar nas luzes interiores, certifique-se de que o botão "OFF" está pressionado para evitar queimaduras nos dedos ou choques eléctricos.

1. Com a ajuda de uma chave de fendas, retire com cuidado a lente da caixa respetiva.
2. Retire a lâmpada puxando-o a direito para fora.
3. Instale uma nova lâmpada no suporte.
4. Alinhe as patilhas da lente com os cortes da caixa da luz interior e encaixe a lente.

#### **⚠ ATENÇÃO**

*Tenha cuidado para não sujar nem danificar a lente, a patilha da lente e a caixa de plástico.*

### Substituição da lâmpada da luz individual

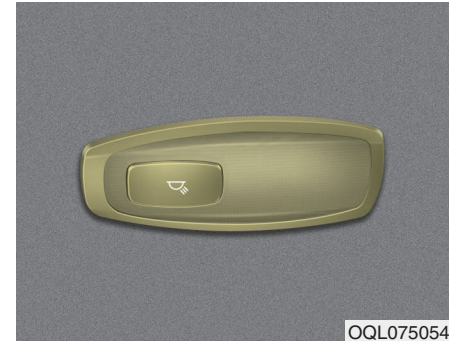

Se a luz individual (LED) não funcionar, recomendamos que mande verificar o problema num concessionário Kia.

### Substituição da lâmpada da luz do porta-luvas

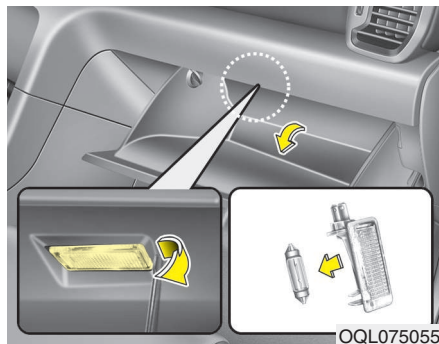

#### **⚠ AVISO**

Antes de trabalhar nas luzes interiores, certifique-se de que o botão "OFF" está pressionado para evitar queimaduras nos dedos ou choques eléctricos.

1. Com a ajuda de uma chave de fendas, solte com cuidado o conjunto da lâmpada do interior.
2. Retire a lâmpada puxando-o a direito para fora.
3. Instale uma nova lâmpada no suporte.
4. Instale o conjunto da lâmpada no interior.

#### **⚠ ATENÇÃO**

*Tenha cuidado para não sujar nem danificar a lente, a patilha da lente e a caixa de plástico.*

### Substituição da lâmpada da luz da bagageira

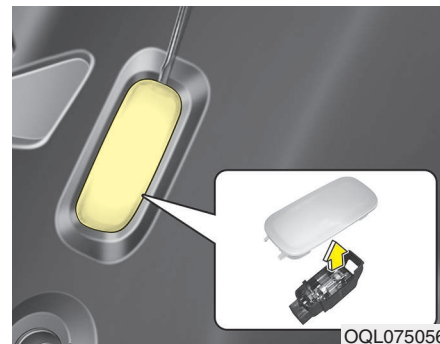

#### **⚠ AVISO**

Antes de trabalhar nas luzes interiores, certifique-se de que o botão "OFF" está pressionado para evitar queimaduras nos dedos ou choques eléctricos.



1. Com a ajuda de uma chave de fendas, retire com cuidado a lente da caixa respetiva.
2. Retire a lâmpada puxando-o a direito para fora.
3. Instale uma nova lâmpada no suporte.
4. Alinhe as patilhas da lente com os cortes da caixa da luz interior e encaixe a lente.



### **ATENÇÃO**

***Tenha cuidado para não sujar nem danificar a lente, a patilha da lente e a caixa de plástico.***

### CUIDADOS A TER COM O VISUAL

#### Visual exterior

##### *Precauções a ter com o exterior em geral*

Siga sempre as instruções dos rótulos dos produtos químicos de limpeza ou polimento utilizados. Leia todos os avisos e chamadas de atenção do rótulo.

#### *Manutenção do acabamento*

##### **Lavagem**

Para ajudar a proteger o acabamento do veículo da ferrugem e da deterioração, lave-o bem e com frequência (pelo menos uma vez por mês) com água morna ou fria.

Se utilizar o veículo num percurso todo-o-terreno, lave-o após cada viagem. Preste especial atenção à remoção de sal, sujidade, lama ou outras matérias estranhas acumuladas. Mantenha sempre os orifícios de escoamento da parte inferior das portas limpos e desentupidos.

Se não forem removidos imediatamente, os insectos, o alcatrão, a seiva das árvores, os dejectos das aves, a poluição industrial e outros depósitos semelhantes podem danificar o acabamento do veículo.

A lavagem imediata com água poderá não ser suficiente para remover completamente esses depósitos. Utilize um sabão não-agressivo indicado para superfícies pintadas.

Após a lavagem, passe o veículo por água abundante morna ou fria. Não deixe o sabão secar no acabamento.

#### **ATENÇÃO**

- **Não utilize um sabão forte, detergentes químicos ou água quente, nem lave o veículo directamente exposto à luz solar ou com a carroçaria quente.**
- **Não se aproxime demasiado para lavar as janelas laterais com água sob pressão. A água pode infiltrar-se pelas juntas das janelas e molhar o interior do veículo.**
- **Para prevenir quaisquer danos nas peças em plástico, não as limpe com diluentes químicos ou detergentes fortes.**

#### **AVISO - Travões molhados**

**Depois de lavar o veículo, experimente os travões a baixa velocidade para verificar se foram afectados pela água. Se a eficácia dos travões for inferior à normal, seque os travões aplicando-os ligeiramente a baixa velocidade.**

### Lavagem a alta pressão

- Se utilizar dispositivos de lavagem a alta pressão, mantenha uma distância suficiente relativamente ao veículo.

Uma distância insuficiente ou uma pressão excessiva podem causar danos nos componentes ou infiltração de água no interior do veículo.

- Não aplique os jatos de água do dispositivo de lavagem de alta pressão diretamente sobre a câmara, os sensores ou a zona circundante. O impacto causado pela água a alta pressão poderia afetar o normal funcionamento do sistema.
- Não aplique o bico do dispositivo de lavagem junto dos foles (tampas de borracha ou de plástico) nem dos conectores, pois o contacto com a água a alta pressão pode danificar estes elementos.

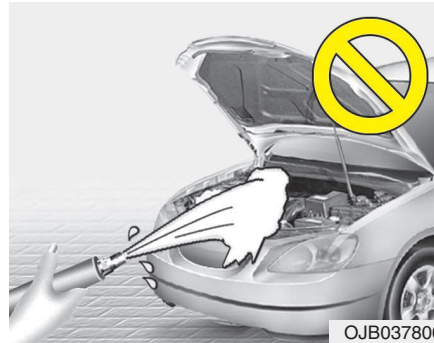

### ⚠ ATENÇÃO

- **As lavagens com água no interior do compartimento do motor incluindo as lavagens com água a alta pressão podem provocar a avaria dos circuitos eléctricos situados no compartimento do motor.**
- **Nunca permita o contacto de água ou de outros líquidos com os componentes eléctricos/electrónicos no interior do veículo. Pode danificá-los.**

### Tratamento com cera

Aplique cera no veículo sem vestígios de água na pintura.

Lave e seque sempre o veículo antes de aplicar a cera. Utilize uma cera líquida ou em pasta de boa qualidade e siga as instruções do fabricante. Aplique cera em todo o acabamento metálico para protegê-lo e manter-lhe o brilho.

A remoção de óleo, alcatrão e materiais semelhantes com um tira-manchas tira também a cera do acabamento. Volte a aplicar cera nesses pontos, mesmo que o resto do veículo não necessite.

Não aplique cera sobre a unidade gravada, desprovida de pintura, pois a cera pode danificar a unidade.

### **ATENÇÃO**

- ***A remoção de poeira ou sujidade da carroçaria com um pano seco risca o acabamento do veículo.***
- ***Não utilize lâ de aço, detergentes abrasivos, detergentes ácidos ou demasiado potentes, com substâncias alcalinas ou cáusticas, nas peças cromadas ou em alumínio anodizado, pois podem provocar danos no revestimento de protecção e descolorar ou deteriorar a pintura.***

### ***Reparação de danos no acabamento***

Repare imediatamente os riscos profundos ou picadas de gravilha na pintura do veículo. O metal exposto enferruja rapidamente, o que pode tornar a reparação mais cara.

### **\* INFORMAÇÃO**

Se o veículo apresentar danos e precisar de reparação ou substituição de partes metálicas, certifique-se de que a oficina aplica materiais anticorrosão nas partes reparadas ou substituídas.

### ***Manutenção de metal brilhante***

- Para remover alcatrão e insectos, utilize um produto de remoção de alcatrão, e não um raspador ou outro objecto aguçado.
- Para proteger a superfície das partes de metal brilhante contra a corrosão, aplique um revestimento de cera ou um conservante de superfícies cromadas e puxe o brilho.
- Durante o Inverno ou em zonas costeiras, proteja as partes de metal brilhante com um revestimento mais forte de cera ou conservante. Se necessário, revista essas partes do veículo com vaselina não-corrosiva ou outro composto protector.

### **Manutenção da parte inferior da carroçaria**

Os materiais corrosivos utilizados na remoção de gelo, neve e poeira podem acumular-se na parte inferior da carroçaria. Se não remover estes materiais, pode dar-se a corrosão acelerada de componentes com os tubos do combustível, o quadro, a chapa do piso do veículo e o sistema de escape, mesmo que tenham sido tratados contra a ferrugem.

Lave bem a parte inferior da carroçaria e as aberturas das rodas do veículo com água morna ou fria uma vez por mês, depois de percursos todo-o-terreno e no fim do Inverno. Preste especial atenção a esta área do veículo, pois é difícil ver toda a lama e sujidade. Fará mais mal do que bem molhar simplesmente a sujidade vinda da estrada sem a remover. A parte inferior das portas, as embaladeiras e os elementos do quadro têm orifícios de escoamento que é necessário desentupir, já que a acumulação de água nestes pontos pode originar o aparecimento de ferrugem.

### **⚠ AVISO**

**Depois de lavar o veículo, experimente os travões a baixa velocidade para verificar se foram afectados pela água. Se a eficácia dos travões for inferior à normal, seque os travões aplicando-os ligeiramente a baixa velocidade.**

### **Manutenção das jantes de alumínio**

As jantes de alumínio estão revestidas por uma camada transparente de protecção.

- Não use meios abrasivos, compostos de polimento, diluentes ou escovas de arames nas jantes de alumínio. Se o fizer, poderá riscar ou danificar o acabamento.
- Limpe a jante quando esta arrefecer.
- Utilize apenas um sabão não-agressivo ou um detergente neutro e lave-as bem com água. Além disso, limpe sempre as rodas depois de conduzir em estradas com sal. Isso ajuda a prevenir a corrosão.
- Evite lavar as rodas com escovas de lavagem a alta velocidade.
- Não use detergentes alcalinos ou ácidos. Poderia danificar e corroer a camada transparente de protecção das jantes de alumínio.

### ***Protecção anticorrosão***

#### **Proteger o veículo da corrosão**

Ao utilizarmos os mais avançados métodos de design e construção para combater a corrosão, conseguimos produzir automóveis da mais alta qualidade. No entanto, isso não basta. Para obter a duradoura resistência anticorrosão do veículo, é necessária a colaboração e a ajuda do proprietário.

#### **Causas habituais da corrosão**

As causas mais habituais da corrosão de um veículo são:

- Acumulação de sal, sujidade e humidade vindas da estrada na parte inferior do automóvel.
- Remoção da pintura ou de revestimentos de protecção por acção de pequenas pedras, gravilha, abrasão ou pequenas raspadelas e amolgadelas que deixam o metal sem protecção e exposto à corrosão.

#### **Zonas de alto risco de corrosão**

Se vive numa zona em que o seu veículo é regularmente exposto a materiais corrosivos, a protecção anticorrosão é extremamente importante. Algumas das causas habituais da corrosão acelerada são as estradas com sal, os produtos químicos de remoção de poeira, o ar marítimo e a poluição industrial.

#### **A humidade alimenta a corrosão**

A humidade cria condições propícias para o surgimento da corrosão. Por exemplo, a corrosão é acelerada por altos níveis de humidade, em especial com temperaturas pouco acima do ponto de congelação. Nestas condições, a humidade de difícil evaporação mantém o material corrosivo em contacto com as superfícies do automóvel.

A lama é particularmente corrosiva, pois seca lentamente e mantém a humidade em contacto com o veículo. Embora aparentemente seca, a lama pode continuar a manter a humidade e a favorecer a corrosão.

As altas temperaturas podem também acelerar a corrosão de partes do veículo deficientemente ventiladas, o que impede a dispersão da humidade.

Por todas estas razões, importa manter o veículo limpo e livre de lama ou acumulações de outros materiais. Isto aplica-se tanto às superfícies visíveis como à parte inferior do automóvel.

#### **Para ajudar a prevenir a corrosão**

Para ajudar a prevenir o início do processo de corrosão, faça o seguinte:

### **Mantenha o veículo limpo**

A melhor maneira de prevenir a corrosão é manter o automóvel limpo e sem materiais corrosivos. Importa prestar atenção à parte inferior lateral do veículo.

- Se viver numa zona de alto risco de corrosão - com utilização de sal nas estradas, perto do mar, zonas com poluição industrial, chuvas ácidas, etc.-, redobre os cuidados de prevenção da corrosão. No Inverno, lave à mangueira a parte inferior lateral do veículo pelo menos uma vez por mês e não se esqueça de limpar bem essa parte após o fim do Inverno.
- Ao limpar a parte inferior lateral do veículo, preste especial atenção aos componentes sob os guarda-lamas e outras zonas ocultas. Lave e limpe bem o veículo. Deitar água para cima da lama acumulada em vez de a lavar e remover só vai acelerar o processo de corrosão, em vez de o prevenir. A água sob alta pressão e o vapor são particularmente eficazes na remoção de lama e materiais corrosivos acumulados.

- Ao limpar os painéis inferiores das portas, as embaladeiras e os elementos do quadro, lembre-se de manter os orifícios de escoamento abertos e desentupidos, para a humidade poder sair e não se acumular nesses pontos, acelerando a corrosão.

### **Mantenha a garagem seca**

Não estacione o veículo numa garagem húmida e mal ventilada. Este ambiente é propício à corrosão, em especial se lavar o automóvel na garagem ou o deixar nela ainda molhado ou coberto de neve, gelo ou lama. Mesmo que seja aquecida, uma garagem pode contribuir para o aparecimento da corrosão se for mal ventilada e impedir a dispersão da humidade.

### **Mantenha a pintura e o acabamento do veículo em bom estado**

Os riscos ou picadas no acabamento devem ser tapados com tinta de "retoque" logo que possível, de modo a reduzir a possibilidade de corrosão. Se houver metal em branco à vista, recomenda-se a ida a uma oficina especializada em carroçarias e pintura.

Dejectos de aves: Os dejectos de aves são altamente corrosivos, podendo danificar a pintura em apenas algumas horas. Remova sempre estes dejectos logo que possível.

### **Não se esqueça do interior**

A humidade pode acumular-se sob os tapetes do piso, originando a corrosão. Inspeccione periodicamente o piso sob os tapetes para se certificar de que estão secos. Redobre os cuidados de prevenção se transportar fertilizantes, materiais de limpeza ou químicos no automóvel.

Estes materiais devem ser transportados apenas em recipientes próprios. Em caso de derrame ou fuga de algum deles, limpe e lave o veículo com água limpa e seque-o bem em seguida.

### Cuidados a ter com o interior

#### *Precauções gerais a ter com o interior*

Evite o contacto de químicos como perfumes, óleos cosméticos, protetores solares, agentes de limpeza das mãos e ambientadores com as partes interiores, pois estes podem causar danos ou descoloração. Se houver, de facto, contacto, limpe as superfícies imediatamente. Para saber como limpar correctamente o vinil, leia as instruções seguintes.

#### **ATENÇÃO**

*Nunca permita o contacto de água ou de outros líquidos com os componentes eléctricos/electrónicos no interior do veículo. Pode danificá-los.*

#### **ATENÇÃO**

*Na limpeza das peças em pele (volante, assentos, etc.), deve utilizar detergentes neutros ou soluções com baixo teor em álcool. Se utilizar soluções com elevado teor em álcool, ou detergentes ácidos/alcalinos, a cor da pele pode desbotar ou a superfície ficar desgastada.*

#### *Limpar os estofos e o acabamento interior*

##### **Vinil**

Remova a poeira e a sujidade solta do vinil com um espanador ou um aspirador. Limpe as superfícies de vinil com um produto de limpeza para vinil.

##### **Tecido**

Remova a poeira e a sujidade solta do tecido com um espanador ou um aspirador. Limpe com uma solução de sabão não-agressivo recomendada para estofos ou tapetes. Remova as manchas recentes imediatamente com um tir-nódoas. Caso contrário, o tecido poderá ficar manchado e ficar descolorido. De igual modo, as propriedades de resistência ao fogo do tecido podem diminuir se o material não for devidamente mantido.

#### **ATENÇÃO**

*A utilização de produtos de limpeza e procedimentos diferentes dos recomendados poderá afectar a aparência e as propriedades de resistência ao fogo do tecido.*

#### *Limpar as correias dos cintos de colo & ombro*

Limpe as correias dos cintos de segurança com uma solução de sabão não-agressivo recomendada para estofos ou tapetes. Siga as instruções fornecidas com o sabão. Não use lixívia nem aplique tinta nas correias. Pode enfraquecê-las.

#### *Limpar os vidros interiores*

Se as superfícies vidradas do interior do veículo ficarem embaciadas (ou seja, cobertas com uma película oleosa ou cerosa), limpe-as com um produto limpa-vidros. Siga as instruções do recipiente do produto limpa-vidros.

#### **ATENÇÃO**

*Não raspe nem risque o interior do vidro traseiro. Pode danificar a grelha do descongelador do vidro traseiro.*



## SISTEMA DE CONTROLO DE EMISSÕES (SE INSTALADO)

O sistema de controlo de emissões do seu veículo é coberto por uma garantia limitada por escrito. Consulte a informação sobre a garantia constante do folheto Garantia & Manutenção do seu veículo.

O veículo está equipado com um sistema de controlo de emissões para cumprir todas as normas relativas às emissões.

Existem três sistemas de controlo de emissões:

- (1) Sistema de controlo de emissões no cárter do motor
- (2) Sistema de controlo de emissões de evaporação
- (3) Sistema de controlo de emissões de gases de escape

Para garantir o bom funcionamento dos sistemas de controlo de emissões, recomenda-se que mande inspeccionar e manter o seu automóvel num concessionário autorizado Kia, de acordo com calendário de manutenção apresentado neste manual.

### **Precaução a ter com o Teste de Inspeção e Manutenção (com o Controlo de Estabilidade Electrónico (ESC))**

- **Para impedir o motor do veículo de falhar durante o teste com o dinamómetro, desactive o Controlo de Estabilidade Electrónico (ESC) carregando no interruptor do ESC.**
- **Uma vez concluído o teste, reactive o sistema ESC voltando a carregar no interruptor.**

### **1. Sistema de controlo de emissões do cárter do motor**

O sistema de ventilação positiva do cárter do motor destina-se a evitar a poluição do ar causada pelos gases de fuga de compressão emitidos pelo cárter do motor. Este sistema fornece ar fresco e filtrado ao cárter do motor através do tubo de admissão de ar. Dentro do cárter, o ar fresco mistura-se com os gases de fuga de compressão, que passam então pela válvula de ventilação positiva do cárter (PCV) a caminho do sistema de admissão.

### **2. Sistema de controlo de emissões de evaporação**

O sistema de controlo de emissões de evaporação destina-se a evitar a fuga de gases do combustível para a atmosfera.

### ***Caixa de retenção de vapores de combustível***

Os gases gerados dentro do depósito de combustível são absorvidos e armazenados na caixa de retenção de bordo. Com o motor a trabalhar, os gases do combustível absorvidos pela caixa de retenção passam para a câmara de equilíbrio através da válvula de solenóide de comando e purificação.

### ***Válvula de solenóide de comando e purificação (PCSV)***

A válvula de solenóide de comando e purificação é controlada pelo Módulo de Controlo do Motor (ECM). Se a temperatura do líquido de refrigeração do motor for baixa durante o ralenti, a válvula PCSV fecha-se para que o combustível evaporado não entre no motor. Depois do motor aquecer com a condução, a válvula PCSV abre-se para permitir a entrada de combustível evaporado no motor.

### **3. Sistema de controlo de emissões de gases de escape**

O sistema de controlo de emissões de gases de escape é um sistema altamente eficaz que controla as emissões de gases de escape e mantém bons níveis de performance do veículo.

#### ***Modificações do veículo***

Não modifique o veículo. A modificação do seu veículo pode afectar os seus níveis de performance, segurança ou durabilidade e até violar as normas governamentais relativas à segurança e ao controlo de emissões.

Além disso, a garantia poderá não cobrir os danos ou problemas de performance decorrentes de qualquer modificação do veículo.

- Se utilizar dispositivos eléctricos não homologados, poderá provocar o funcionamento anormal da bateria, danos dos fios eléctricos, a descarga da bateria ou um incêndio. Para sua segurança, tome cuidado para evitar causar danos desnecessários.

### ***Precauções a ter com os gases de escape do motor (monóxido de carbono)***

- O monóxido de carbono pode ser um dos gases de escape emitidos. Assim se cheirar gases de escape dentro do veículo, mande inspeccioná-lo e repará-lo imediatamente. Se suspeitar da entrada de gases de escape no interior do veículo, conduza apenas com todos os vidros abertos. Mande inspeccionar e reparar o veículo imediatamente.



#### **AVISO - Gases de escape**

**Os gases de escape do motor contêm monóxido de carbono (CO). Embora incolor e inodoro, é um gás perigoso e pode ser letal se inalado. Siga as instruções seguintes para evitar o envenenamento com CO.**

- Não deixe o motor a trabalhar em espaços confinados ou fechados (tais como garagens) para além do tempo necessário para entrar ou sair com o veículo desses espaços.
- Se tiver o veículo parado num local a céu aberto por algum tempo com o motor a trabalhar, regule o sistema de ventilação (conforme o necessário) para deixar entrar ar exterior no veículo.
- Nunca permaneça por muito tempo num veículo estacionado ou parado com o motor a trabalhar.
- Se o motor for abaixo ou não quiser pegar, o excesso de tentativas de arranque do motor pode danificar o sistema de controlo de emissões.

### ***Precauções a ter com conversores catalíticos (se instalado)***

#### **⚠ AVISO - Incêndio**

- **Um sistema de escape sobreaquecido pode fazer ignitar as peças inflamáveis sob o seu veículo. Não estacione, imobilize ou conduza o veículo sobre objectos inflamáveis, ou na proximidade destes, designadamente relva, vegetação, papel, folhas, etc.**
- **O sistema de escape e o sistema catalítico aquecem muito quando o motor está a trabalhar e mesmo imediatamente depois do motor ter sido desligado mantêm temperaturas elevadas. Não se aproxime destes sistemas para evitar queimaduras.**

**Além disso, não retire o dissipador de calor que rodeia o sistema de escape, não vede o fundo do veículo, nem tape o automóvel para evitar a corrosão. Em certas circunstâncias, estas medidas podem representar um risco de incêndio.**

O seu veículo está equipado com um dispositivo de controlo de emissões com conversor catalítico. Assim, é necessário tomar as seguintes precauções:

- Certifique-se de que reabastece o seu veículo de acordo com a secção “Requisitos de combustível” no capítulo 1.
- Não conduza o veículo se detectar sinais de avaria do motor, tais como falhas de arranque ou uma notória perda de performance.
- Não utilize incorrectamente nem abuse do motor. Exemplos de utilização incorrecta: deixar o veículo deslizar por impulso e fazer descidas íngremes com a ignição desligada.
- Não deixe o motor trabalhar ao ralenti por muito tempo (5 minutos ou mais).
- Não modifique nem altere ilegalmente nenhum componente do motor ou do sistema de controlo de emissões. As inspecções e afinações terão de ser todas efectuadas por um concessionário autorizado Kia.
- Evite conduzir com um nível de combustível muito baixo. Se ficar sem gasolina, o motor pode falhar e sobrecarregar o conversor catalítico.

Se não tomar estas precauções, pode danificar o conversor catalítico e o seu veículo. Além disso, tais actos podem anular as garantias do veículo.

### ***Filtro de partículas diesel (se instalado)***

O filtro de partículas diesel (DPF) remove a fuligem contida nos gases de escape.

Ao contrário de um filtro de ar descartável, o sistema DPF queima (ou oxida) automaticamente e remove a fuligem acumulada, de acordo com as condições de condução.

Por outras palavras, a combustão ativa, através do sistema de controlo do motor e da temperatura elevada dos gases de escape causada pelas condições normais de condução, queima e remove a fuligem acumulada.

No entanto, se o veículo continuar a ser conduzido em pequenas distâncias repetidas vezes ou a baixa velocidade durante muito tempo, a fuligem acumulada pode não ser automaticamente eliminada devido à baixa temperatura dos gases de escape. Se for ultrapassada uma certa quantidade de depósitos de fuligem, a luz indicadora de avaria (☹) ilumina-se.

Para que a luz indicadora de avaria deixe de piscar, conduza o veículo a mais de 60 km/h (37mph) ou numa mudança superior à segunda a 1500~2500rpm durante algum tempo (cerca de 25 minutos).

Se, apesar deste procedimento, a luz indicadora de avaria (☹) continuar a piscar ou se a mensagem de aviso "Verifique o sistema de escape) se iluminar, dirija-se a um concessionário Kia para que o sistema DPF possa ser verificado.

Se continuar a conduzir durante muito tempo com a luz indicadora de avaria a piscar de forma intermitente, poderá causar danos ao sistema DPF e agravar o nível de consumo.

 **ATENÇÃO - Combustível Diesel (Se estiver equipado com filtro DPF)**

*Recomenda-se a utilização de combustível diesel regulamentado para automóveis num veículo com motorização diesel equipado com sistema de filtro de partículas diesel (DPF).*

*Se utilizar diesel com alto teor de enxofre (acima de 50 ppm) e aditivos não especificados, o sistema DPF pode sofrer danos e o veículo pode emitir fumo branco.*

**Coletor de NOx de mistura pobre (se instalado)**

O sistema do coletor de NOx de mistura pobre (LNT) remove o óxido nítrico presente nos gases de escape. A qualidade do combustível usado pode causar a ocorrência de cheiros nos gases de escape e degradar a eficácia de redução do NOx, pelo que deve usar sempre o tipo de combustível recomendado.

## Especificações & Informação ao consumidor

Dimensões .....	9-2
Motor .....	9-3
Peso bruto do veículo .....	9-4
Volume da mala .....	9-5
Sistema de ar condicionado.....	9-5
Potência das lâmpadas.....	9-6
Pneus e jantes .....	9-7
Lubrificantes e volumes recomendados.....	9-8
• Número da viscosidade sae recomendada.....	9-10
Número de identificação do veículo (VIN).....	9-11
Etiqueta de certificação do veículo.....	9-11
Etiqueta da especificação epressão dos pneus... ..	9-12
Número do motor.....	9-12
Etiqueta do compressor do ar condicionado... ..	9-13
Rótulo do liquido refrigerante .....	9-13
Declaração de conformidade.....	9-13

## DIMENSÕES

Artigo		5 lugares	
Comprimento total		4480 mm	
Largura total		1855 mm	
Altura total	Sem barras de tejadilho	1645 mm	
	Com barras de tejadilho	1655 mm	
Via	Frente	225/60R17	1613 mm
		225/55R18	1613 mm
		245/45R19	1609 mm
	Retaguarda	225/60R17	1625 mm
		225/55R18	1625 mm
		245/45R19	1620 mm
Distância entre eixos		2670 mm	

**MOTOR**

<b>Artigo</b>	<b>Gasolina</b>		<b>Diesel</b>
	<b>2,0 MPI</b>	<b>2,4 GDI</b>	<b>2,0 TCI</b>
Cilindrada [cc]	1999	2359	1995
Diâmetro x curso [mm]	81,0 x 97,0	88,0 x 97,0	84,0 x 90,0
Sequência de combustão	1-3-4-2	1-3-4-2	1-3-4-2
N° de cilindros	4 em linha, DOHC	4 em linha, DOHC	4 em linha, DOHC



## PESO BRUTO DO VEÍCULO

### Exceto Europa

Artigo	Gasolina					Diesel			
	2,0 MPI				2,4 GDI	2,0 TCI			
	2WD		AWD		AWD	2WD		AWD	
	M/T	A/T	M/T	A/T	A/T	M/T	A/T	M/T	A/T
GVW kg (lbs)	2,010 (4431)	2,020 (4453)	2,080 (4585)	2,100 (4629)	2,140 (4717)	2,140 (4717)	2,170 (4784)	2,200 (4850)	2,230 (4916)

### Para a Europa

Artigo	Gasolina					Diesel			
	2,0 MPI				2,4 GDI	2,0 TCI			
	2WD		AWD		AWD	2WD		AWD	
	M/T	A/T	M/T	A/T	A/T	M/T	A/T	M/T	A/T
GVW kg (lbs)	2,030 (4475)	2,040 (4497)	2,100 (4629)	2,120 (4673)	2,160 (4761)	2,150 (4739)	2,190 (4828)	2,240 (4938)	2,250 (4960)

**VOLUME DA MALA**

Artigo		Volume
VDA	MIN.	466 L
	MAX.	1455 L

Mín: Atrás do banco traseiro até à extremidade superior do encosto do banco.

Máx : Atrás do banco traseiro até ao tejadilho.

**SISTEMA DE AR CONDICIONADO**

Artigo	Peso de volume	Classificação
Fluido refrigerante	550±25	1234yf
	550±25	R-134a
Lubrificante do compressor	120±10	PAG30

Recomendamos que contacte um concessionário Kia para mais informações.

## POTÊNCIA DAS LÂMPADAS

Lâmpadas das luzes		Potência (W)	Tipo de lâmpada	
Frente	Faróis (médios)	60	HB3	
	Faróis (médios) - tipo HID*	35	D3S	
	Faróis (máximos)	60	HB3	
	Luzes indicadoras de mudança de direção	21	PY21W	
	Luzes de presença dianteiras	Tipo de lâmpada	5	P21/5W
		Tipo LED	LED	LED
	Luzes de condução diurna	Tipo de lâmpada	21	P21/5W
		Tipo LED	LED	LED
Faróis de nevoeiro	Tipo de lâmpada	51	HB4	
Luzes laterais de sinalização	Tipo de lâmpada	5	WY5W	
Reta-guarda	Luzes de travagem/farolins (Exterior)	21/5	P21/5W	
	Farolins (Interior)	Tipo de lâmpada	5	
	Luzes de nevoeiro de retaguarda (Exterior)	21	P21W	
	Luzes de travagem/farolins (Exterior)	Tipo LED	LED	LED
			LED	LED
	Luzes de nevoeiro de retaguarda (Interior)	Tipo de lâmpada	21	P21W
	Luzes traseiras indicadoras de mudança	21	PY21W	
	Luzes de marcha atrás	21	P21W	
	Luz de travagem em posição elevada*	LED	LED	
	Luzes da chapa de matrícula	5	W5W	
Interior	Luzes de leitura de mapas	10(LED)	W10W(LED)	
	Luzes do habitáculo	10	FESTOON	
	Luzes do espelho de conveniência	5	FESTOON	
	Luz da bagageira	10(LED)	FESTOON(LED)	

\* se instalada(s)

**PNEUS E JANTES**

Artigo	Dimensão do pneu	Dimensão da jante	Capacidade de carga		Índice de velocidade		Pressão de enchimento [kPa (psi)]				Binário de aperto das porcas das rodas [Kgf·m (lb·ft, N·m)]
							Carga normal		Carga máxima		
			LI *1	Kg	SS *2	Km/h	Frente	Reta-guarda	Frente	Reta-guarda	
Pneu de dimensão normal	225/60R17	7,0JX17	99	775	H	210	240 (35)	240 (35)	240 (35)	240 (35)	11~13 (79~94, 107~127)
	225/55R18	7,0JX18	98	750	H	210	240 (35)	240 (35)	240 (35)	240 (35)	
	245/45R19	7,5JX19	98	750	H	210	240 (35)	240 (35)	240 (35)	240 (35)	
	245/45R19	7,5JX19	98	750	W	270	240 (35)	240 (35)	240 (35)	240 (35)	
Pneu sobresselente compacto	T135/90D17	4TX17	103	875	M	130	420 (60)	420 (60)	420 (60)	420 (60)	
	T135/90D17	4TX17	104	900	M	130	420 (60)	420 (60)	420 (60)	420 (60)	

\*1 : Índice de carga

\*2 : Símbolo do índice de velocidade

**\* NOTA**

Quando substituir os pneus, recomendamos que use pneus iguais aos fornecidos originalmente de fábrica.  
O uso de outro tipo de pneus afeta o desempenho da condução.

**⚠ ATENÇÃO**

*Quando substituir os pneus, use a mesma dimensão dos pneus originalmente fornecidos com o veículo.  
Se usar pneus com uma dimensão diferente pode danificar as peças envolvidas ou causar um funcionamento irregular do pneu.*

## LUBRIFICANTES E VOLUMES RECOMENDADOS

Para otimizar o desempenho e durabilidade do motor e da transmissão, use apenas lubrificantes apropriados. Os lubrificantes corretos também ajudam a promover a eficiência do motor, contribuindo para melhorar a economia de consumo. Os lubrificantes e fluidos recomendados para o seu veículo são os seguintes:

Lubrificante		Volume	Classificação
Óleo do motor *2 (drenar e voltar a encher)  Recomendar  	Motor a gasolina	2,0 MPI	4,0 L
		2,4 GDI	4,8 L
	Motor diesel	2,0 TCI	7,6 L
Fluido da caixa de velocidades manual	Motor a gasolina	2,0 MPI	2WD: 1,7 ~ 1,8 L, AWD: 1,6 ~ 1,7 L
	Motor diesel	2,0 TCI	1,8 ~ 1,9 L
Fluido da caixa de velocidades automática	Motor a gasolina	2,0 MPI	2WD: 7,3 L, AWD: 7,1 L
		2,4 GDI	6,7 L
	Motor diesel	2,0 TCI	7,8L

Lubrificante			Volume	Classificação
Fluido refrigerante	Motor a gasolina	2,0 MPI	AT : 6,9 L MT : 7,1 L	Mistura de anticongelante e água destilada (Fluido refrigerante com etilenoglicol para radiador de alumínio)
		2,4 GDI	7,1 L	
	Motor diesel	2,0 TCI	AT : 8,5 L MT : 8,7 L	
Fluido dos travões			370 ± 20cc	FMVSS116 DOT 3 or DOT 4
Óleo do diferencial traseiro (AWD)			0,58 ± 0,05 L (0,61 ± 0,05 US qt)	ÓLEO PARA ENGRENAGENS HYPOID API GL-5, SAE 75W/90 ÓLEO PARA EIXOS (SHELL HD 75W90 ou equivalente)
Óleo da caixa de transferência (AWD)	Motor a gasolina	2,0 MPI	0,35 ± 0,017 L (0,36 ± 0,018 US qt)	ÓLEO PARA ENGRENAGENS HYPOID API GL-5, SAE 75W/90 (ÓLEO PARA EIXOS SHELL HD 75W90 ou equivalente)
		2,4 GDI		
	Motor diesel	2,0 TCI		
Combustível	Motor a gasolina	62 L		Consulte "Requisitos de combustível" no capítulo 1
	Motor diesel			

\*1 : Consulte os graus recomendados de viscosidade SAE na página seguinte.

\*2 : Atualmente existem óleos para motor rotulados como Óleos de Conservação de Energia. Além de outras vantagens adicionais, contribuem para melhorar o consumo uma vez que permitem reduzir a quantidade de combustível necessária para ultrapassar a fricção do motor. Muitas vezes é difícil avaliar estas melhorias na condução do dia-a-dia, mas ao fim de um ano representam uma poupança significativa em termos de custos e energia.

\*3 : Filtro de partículas diesel

**Número da viscosidade SAE recomendada**

**⚠ ATENÇÃO**

*Lembre-se sempre de limpar a zona em torno de um bocal de enchimento ou escoamento ou de uma vareta antes de verificar o nível ou efectuar o escoamento de um lubrificante. Este procedimento é especialmente importante em zonas poeirentas ou arenosas e se o veículo circular em estradas sem pavimento. A limpeza do bocal e da zona da vareta impedirá a entrada de sujidade e impurezas no motor e noutros mecanismos que podem sofrer danos.*

A viscosidade (espessura) do óleo do motor afecta a economia de combustível e o funcionamento com o tempo frio (arranque e fluxo do óleo). Os óleos do motor de menor viscosidade permitem melhores níveis de economia de combustível e de performance com o tempo frio, mas os óleos de maior viscosidade são necessários para obter uma boa lubrificação com o tempo quente.

A utilização de óleos com uma viscosidade diferente das recomendadas pode causar danos no motor. Ao escolher um óleo, tenha em conta o intervalo térmico a que o seu veículo será sujeito antes da próxima mudança do óleo. Selecione um óleo com uma viscosidade recomendada consultando a tabela.

Intervalo térmico dos números da viscosidade SAE										
Temperatura	°C	-30	-20	-10	0	10	20	30	40	50
	(°F)	-10	0	20	40	60	80	100	120	
B										20W-50
										15W-40
										10W-30
										5W-20, 5W-30
C										20W-50
										15W-40
										10W-30
										5W-30, 5W-40
D										0W-40, 5W-20, 5W-30, 5W-40
Óleo de motor diesel										15W-40
										10W-30/40
										5W-30/40
										0W-30/40

## NÚMERO DE IDENTIFICAÇÃO DO VEÍCULO (VIN)

■ Número do chassis



OQL085001

O número de identificação do veículo (VIN) é o número utilizado na matrícula do seu automóvel e em todos os processos legais que tenham a ver com a sua propriedade, etc.

O número está gravado no piso, sob o banco do passageiro. Para verificar o número, abra a tampa.

■ Etiqueta VIN (se instalado)

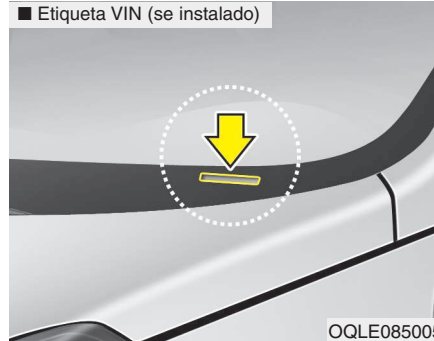

OQLE085005

O VIN (Número de Identificação do Veículo) está também gravado numa chapa fixa na parte superior do painel de bordo. O número gravado na chapa pode facilmente ser visualizado do exterior através do pára-brisas.

## ETIQUETA DE CERTIFICAÇÃO DO VEÍCULO

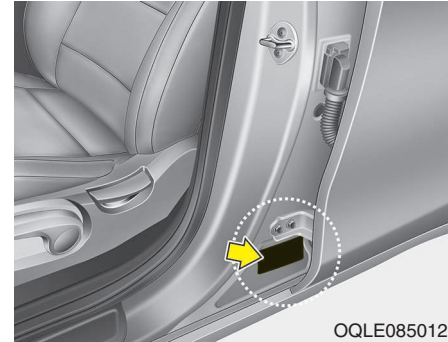

OQLE085012

O número de identificação do veículo (VIN) é indicado na etiqueta de certificação do veículo, colocada no pilar central do lado do condutor (ou do passageiro da frente).



## ETIQUETA DA ESPECIFICAÇÃO E PRESSÃO DÓS PNEUS

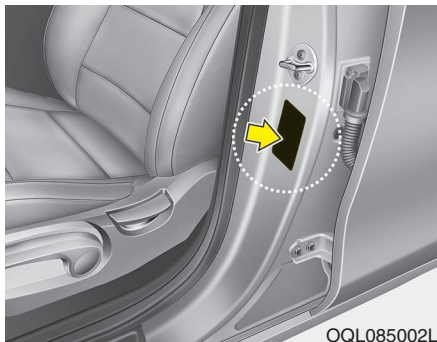

Os pneus instalados no seu novo veículo foram escolhidos para oferecer a melhor performance numa condução normal. A etiqueta dos pneus, localizada do lado do condutor, no painel exterior do pilar central, indica as pressões recomendadas para os pneus do seu automóvel.

## NÚMERO DO MOTOR

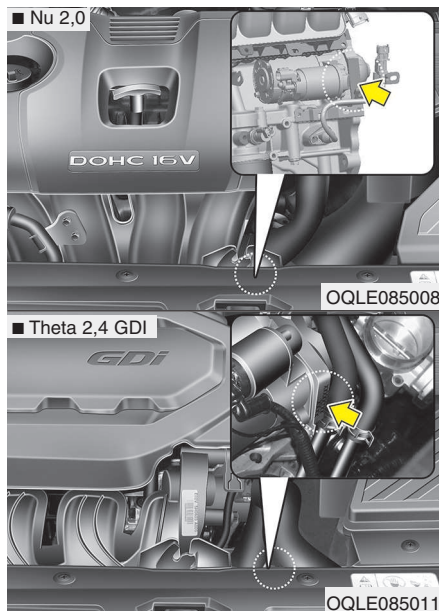

O número do motor está gravado no bloco do motor, tal como se mostra na figura.

## ETIQUETA DO COMPRESSOR DO AR CONDICIONADO

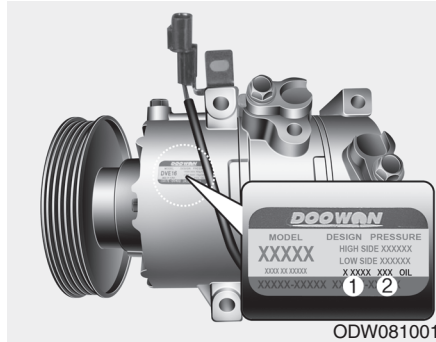

A etiqueta do compressor informa-o sobre o tipo de compressor que o seu veículo tem equipado, nomeadamente o modelo, o número da peça sobressalente, o número de produção, o líquido refrigerante (1) e o óleo refrigerante (2).

## RÓTULO DO LIQUIDO REFRIGERANTE

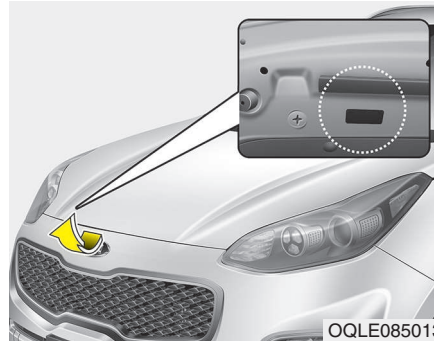

O rótulo do líquido refrigerante está localizado em frente ao compartimento do motor.

## DECLARAÇÃO DE CONFORMIDADE

■ Exemplo

CE CE 0678

CE0678

Os componentes de frequência de rádio do veículo encontram-se em conformidade com os requisitos e outras provisões relevantes da Diretiva 1995/5/CE.

Para aceder a mais informações sobre este assunto, incluindo a declaração de conformidade do fabricante, consultar o sítio da Kia na Internet em:

<http://www.kia-hotline.com>

# Índice

## A

Antes de conduzir .....	6-5
Antes de entrar no veículo .....	6-5
Antes de ligar o motor .....	6-5
Inspeções necessárias .....	6-5
Ar puro .....	4-160
Arranque de emergência .....	7-5
Arranque com cabos de corrente .....	7-5
Arranque por empurrão .....	7-7
Áudio (Sem ecrã táctil) .....	5-7
Aviso na estrada .....	7-2
Luzes de sinalização de perigo .....	7-2

## B

Bancos .....	3-2
Banco traseiro .....	3-13
Bolsa nas costas do banco .....	3-13
Encosto de cabeça .....	3-10
Encosto de cabeça .....	3-16
Regulação do banco do passageiro da frente - eléctrica .....	3-8
Regulação do banco do passageiro da frente - manual .....	3-5
Bateria .....	8-52
Etiqueta da capacidade da bateria .....	8-54
Para um melhor funcionamento da bateria .....	8-52
Recarga da bateria .....	8-54
Sistemas a reiniciar .....	8-55

Botão para ligar/desligar o motor .....	6-12
Botão para ligar/desligar o motor aceso .....	6-12
Ligar o motor .....	6-15
Parar o motor a gasolina / motor diesel (com caixa de velocidades manual) .....	6-18
Posição do botão para ligar/ desligar o motor .....	6-12

## C

Caixa de velocidades automática .....	6-22
Boas práticas de condução .....	6-29
Funcionamento da caixa de velocidades automática .....	6-23
Caixa de velocidades manual .....	6-19
Boas práticas de condução .....	6-22
Funcionamento da caixa de velocidades manual .....	6-19
Calendário de manutenção .....	8-10
Precauções relativamente ao serviço de manutenção calendarizado .....	8-10
Câmara traseira .....	4-117
Capô .....	4-40
Abrir o capô .....	4-40
Fechar o capô .....	4-41
Chaves .....	4-5
Registar o código da chave .....	4-5
Sistema imobilizador .....	4-6
Utilizações da chave .....	4-5
Cintos de segurança .....	3-18

Cinto de segurança com pretensor.....	3-26	Inspeccione a bateria e os cabos.....	6-97
Cuidados a ter com os cintos de segurança.....	3-32	Inspeccione as velas e o sistema de ignição.....	6-97
Precauções a ter com os cintos de segurança.....	3-29	Mude para "óleo de Inverno " se necessário.....	6-97
Sistema de retenção com cintos de segurança.....	3-18	Não deixe o travão de estacionamento congelar.....	6-98
Combinado de instrumentos.....	4-60	Não permita a acumulação de gelo e neve na parte inferior do veículo.....	6-98
Controlo do Combinado de Instrumentos.....	4-62	Piso com neve ou gelo.....	6-94
Controlo do Visor LCD.....	4-63	Utilize líquido de refrigeração de etilenoglicol de alta qualidade.....	6-97
Indicador da Mudança do Transeixo.....	4-66	Utilize um anticongelante aprovado no líquido do limpa-pára-brisas.....	6-97
Mostradores.....	4-63	Cuidados a ter com o visual.....	8-104
Como consultar este manual.....	1-2	Cuidados a ter com o interior.....	8-110
Compartimento do motor.....	2-6, 8-4	Visual exterior.....	8-104
Compartimentos de arrumação.....	4-161		
Arrumação na consola central.....	4-161	<b>D</b>	
Caixa de carga.....	4-163	Declaração de conformidade.....	9-13
Porta-luvas.....	4-161	Descongelação e desembaciamento do pára-brisas.....	4-156
Suporte para óculos de sol.....	4-162	Lógica do dispositivo de desembaciamento.....	4-158
Condições de condução especiais.....	6-89	Sistema automático de desembaciamento (Só para sistema automático de climatização).....	4-159
Baloçar o veículo.....	6-89	Sistema de climatização automático.....	4-156
Condições de condução perigosas.....	6-89	Sistema de climatização manual.....	4-156
Condução a alta velocidade.....	6-92	Sugestões de utilização.....	4-157
Condução à chuva.....	6-91	Descongelador.....	4-135
Condução em zonas inundadas.....	6-92	Descongelador do vidro traseiro.....	4-135
Condução fora de estrada.....	6-92	Dimensões.....	9-2
Condução nocturna.....	6-91		
Viragens suaves.....	6-90		
Condução no inverno.....	6-94		
Equipamento de emergência.....	6-98		
Impedir a congelação das fechaduras.....	6-97		

## E

- Em caso de emergência durante a condução .....7-3
  - Pneu vazio durante a condução .....7-3
  - Se o motor for abaixo durante a condução.....7-3
  - Se o motor for abaixo num cruzamento ou numa passagem de nível.....7-3
- Entrada sem chave comandada à distância .....4-8
  - Funcionamento do sistema de chave inteligente .....4-9
  - Precauções a ter com o transmissor .....4-11
  - Substituição da pilha.....4-12
  - Utilizações do sistema de entrada sem chave comandada à distância.....4-8
- Equipamentos exteriores .....4-177
  - Porta-bagagens no tejadilho .....4-177
- Equipamentos interiores .....4-164
  - Aquecedor dos bancos .....4-167
  - Banco com ventilação.....4-168
  - Cabide para roupa.....4-173
  - Carregador USB .....4-170
  - Cinzeiro.....4-164
  - Cobertura de segurança da carga.....4-175
  - Gancho(s) de fixação dos tapetes .....4-173
  - Isqueiro .....4-164
  - Pala para o sol.....4-166
  - Rede de carga.....4-174
  - Sistema sem fios de carregamento do smart phone .....4-170
  - Suporte para copos .....4-165
- Tomada eléctrica .....4-169
- Espelhos .....4-55
  - Espelho retrovisor interior .....4-55
  - Espelhos retrovisores exteriores .....4-56
- Etiqueta da especificação e pressão dos pneus .....9-12
- Etiqueta de aviso dos airbags.....3-70
- Etiqueta de certificação do veículo.....9-11
- Etiqueta do compressor do ar condicionado.....9-13
- Explicação das operações de manutenção calendarizadas.....8-29

## F

- Fechaduras das portas .....4-17
  - Fecho para protecção de crianças nas portas traseiras.....4-21
- Funções de bloqueio/desbloqueio das portas .....4-20
- Utilizar as fechaduras das portas no exterior do veículo .....4-17
- Utilizar as fechaduras das portas no interior do veículo .....4-18
- Filtro de ar.....8-44
  - Substituição dos filtros .....8-44
- Filtro de ar do sistema de climatização .....8-46
  - Inspecção do filtro .....8-46
- Filtro de combustível (Veículos diesel) .....8-43
  - Escoar água do filtro de combustível .....8-43
  - Substituição do elemento do filtro de combustível .....8-43

Funcionamento económico .....	6-87
Fusíveis .....	8-69
Descrição do painel de fusíveis/relés .....	8-74
Substituição no painel de fusíveis do compartimento do motor .....	8-72
Substituição no painel de fusíveis interior .....	8-70

## I

Iluminação .....	4-118
Comando da iluminação .....	4-119
Dispositivo de nivelamento dos faróis .....	4-125
Função de acompanhamento dos faróis .....	4-118
Função de economia da bateria .....	4-118
Indicadores de mudança de direcção e sinais de mudança de faixa .....	4-122
Luzes de condução diurna .....	4-119
Luzes de nevoeiro dianteiras .....	4-123
Luzes de nevoeiro traseiras .....	4-124
Utilização das luzes de estrada .....	4-121
Iluminação interior .....	4-131
Função de corte automático das luzes .....	4-131
Luz da mala .....	4-133
Luz de habitáculo .....	4-132
Luz de leitura da mapas .....	4-131
Luz do espelho de cortesia .....	4-133
Luz do porta-luvas .....	4-133
Instruções de utilização do veículo .....	1-7

## L

Lâmpadas de luzes .....	8-87
Posição das lâmpadas (à frente) .....	8-89
Posição das lâmpadas (de retaguarda) .....	8-90
Posição das lâmpadas (lateral) .....	8-91
Precaução substituição da lâmpada .....	8-87
Substituição da lâmpada da luz da bagageira .....	8-102
Substituição da lâmpada da luz de habitáculo .....	8-101
Substituição da lâmpada da luz de leitura de mapas .....	8-100
Substituição da lâmpada da luz de presença + DRL .....	8-94
Substituição da lâmpada da luz de retaguarda (interior) .....	8-96
Substituição da lâmpada da luz de travagem e de retaguarda .....	8-95
Substituição da lâmpada da luz de travagem e luz de retaguarda (tipo LED) .....	8-97
Substituição da lâmpada da luz de travagem e luz traseira indicadora de mudança de direcção .....	8-97
Substituição da lâmpada da luz de travagem em posição elevada .....	8-98
Substituição da lâmpada da luz dianteira indicadora de mudança de direcção .....	8-93
Substituição da lâmpada da luz do espelho de conveniência .....	8-100
Substituição da lâmpada da luz do porta-luvas .....	8-102
Substituição da lâmpada da luz individual .....	8-101

Substituição da lâmpada da luz lateral de sinalização (tipo lâmpada).....	8-99
Substituição da lâmpada da luz lateral de sinalização (tipo LED).....	8-99
Substituição da lâmpada de iluminação da chapa de matrícula .....	8-98
Substituição da lâmpada do farol (máximos/médios) ..	8-92
Substituição da lâmpada do farol (tipo HID) .....	8-91
Substituição da luz do farol de nevoeiro dianteiro (tipo lâmpada e tipo LED).....	8-94
Limpa-pára-brisas e limpa-vidros .....	4-126
Escovas do limpa-pára-brisas .....	4-127
Esguichos de lavagem do pára-brisas .....	4-129
Interruptor do borrifador e limpa-vidros traseiro .....	4-130
Líquido de refrigeração do motor.....	8-36
Mudar o líquido de refrigeração.....	8-39
Verificar o nível do líquido de refrigeração .....	8-36
Líquido limpa-vidros .....	8-41
Verificar o nível do líquido limpa-vidros .....	8-41
Lubrificantes e volumes recomendados.....	9-8
Número da viscosidade sae recomendada.....	9-10
Luzes avisadoras e indicadoras.....	4-92
Luzes Avisadoras .....	4-92
Luzes Indicadoras .....	4-101

## M

Manutenção do proprietário.....	8-8
Calendário da manutenção do proprietário .....	8-8
Motor.....	9-3

## N

Número de identificação do veículo (VIN) .....	9-11
Número do motor.....	9-12

## Ó

Óleo do motor .....	8-34
Mudar o óleo do motor e o filtro.....	8-35
Verificar o nível de óleo do motor.....	8-34
Óleo dos travões/embraiagem.....	8-40
Verificar o nível do óleo dos travões/embraiagem .....	8-40

## O

Operações de manutenção .....	8-6
Precauções de manutenção a tomar pelo proprietário .....	8-6
Responsabilidade do proprietário .....	8-6



**P**

Palhetas do limpa-pára-brisas .....	8-48
Inspeção das palhetas .....	8-48
Substituição das palhetas .....	8-48
Peso bruto do veículo .....	9-4
Peso do veículo .....	6-110
Capacidade de peso bruto do veículo .....	6-110
Capacidade de peso bruto sobre o eixo .....	6-110
Excesso de carga .....	6-110
Peso bruto do veículo .....	6-110
Peso bruto sobre eixo .....	6-110
Peso da carga .....	6-110
Tara básica .....	6-110
Tara do veículo .....	6-110
Pneu vazio (com pneu sobresselente) .....	7-17
Declaração CE de conformidade para o macaco .....	7-27
Etiqueta no macado .....	7-26
Macaco e ferramentas .....	7-17
Retirar e arrumar o pneu sobresselente .....	7-18
Trocar pneus .....	7-19
Pneus e jantes .....	9-7
Pneus e rodas .....	8-56
Alinhamento das rodas e equilíbrio dos pneus .....	8-60
Cuidados a ter com os pneus .....	8-56
Informação na faixa lateral do pneu .....	8-63
Manutenção dos pneus .....	8-63
Pneus com uma relação largura/ altura reduzida .....	8-67

Pressões de enchimento recomendadas para pneus frios .....	8-56
Rotatividade dos pneus .....	8-59
Substituição das rodas .....	8-62
Substituição do pneu .....	8-61
Tracção dos pneus .....	8-63
Verificar a pressão de enchimento dos pneus .....	8-58
Porta da bagageira .....	4-22
Abertura inteligente da porta da mala .....	4-30
Alavanca de segurança para abertura de emergência da porta da bagageira .....	4-34
Porta da mala com sistema eléctrico de abertura .....	4-24
Porta da mala sem sistema eléctrico .....	4-22
Posições da chave .....	6-7
Interruptor da ignição iluminado .....	6-7
Ligar o motor .....	6-8
Parar o motor a gasolina /motor diesel (com caixa de velocidades manual) .....	6-11
Posição do interruptor da ignição .....	6-7
Potência das lâmpadas .....	9-6

**R**

Reboque .....	7-28
Gancho de reboque removível .....	7-29
Reboque de emergência .....	7-30
Serviço de reboque .....	7-28
Reboque do atrelado .....	6-99

Barras de reboque .....	6-101
Conduzir com um atrelado .....	6-102
Correntes de segurança .....	6-101
Manutenção devido ao reboque de um atrelado .....	6-106
Se decidir rebocar um atrelado .....	6-106
Travões do atrelado .....	6-102
Requisitos aplicáveis ao combustível .....	1-3
Motor a gasolina .....	1-3
Motor diesel .....	1-6
Rodagem do veículo .....	1-7
Rótulo do líquido refrigerante .....	9-13

## S

Se o motor não arrancar .....	7-4
Se o motor não pegar ou pegar devagar .....	7-4
Se o motor rodar normalmente mas não arrancar .....	7-4
Sistema de alarme antifurto .....	4-14
Estado de activação .....	4-14
Estado de alarme antifurto .....	4-15
Estado de desactivação .....	4-16
Sistema de assistência ao estacionamento em marcha-atrás .....	4-108
Autodiagnóstico .....	4-111
Funcionamento do sistema de assistência ao estacionamento em marcha-atrás .....	4-108
Precauções a ter com o sistema de assistência ao estacionamento em marcha-atrás .....	4-110

Situações em que o Sistema de Assistência ao Estacionamento em Marcha-atrás não funciona .....	4-109
Sistema de áudio .....	5-2
Antena .....	5-2
Comando de áudio no volante .....	5-3
Como funciona o Sistema de rádio-estereofonia .....	5-4
Entrada Aux, USB .....	5-4
Sistema de auxílio ao estacionamento .....	4-112
Autodiagnóstico .....	4-116
Condições não-operacionais do sistema de auxílio ao estacionamento .....	4-114
Funcionamento do sistema de auxílio ao estacionamento .....	4-112
Sistema de boas-vindas .....	4-134
Boas-vindas de acompanhamento .....	4-134
Iluminação interior .....	4-134
Luz Boas-vindas .....	4-134
Sistema de climatização .....	4-136
Etiqueta do compressor do ar condicionado .....	4-139
Filtro de ar do sistema de climatização .....	4-138
Sistema de climatização automático .....	4-147
Sistema de climatização manual .....	4-141
Utilização do sistema .....	4-136
Verificar a quantidade de refrigerante do ar condicionado e de lubrificante do compressor .....	4-140
Sistema de controlo da velocidade de cruzeiro .....	6-68
Aumentar a velocidade de cruzeiro programada .....	6-71
Definir a velocidade de cruzeiro: .....	6-69

Diminuir a velocidade de cruzeiro programada .....	6-71	Trocar um pneu com TPMS .....	7-14
Interruptor de controlo da velocidade de cruzeiro .....	6-69	Verifique a pressão dos pneus .....	7-9
Para acelerar temporariamente com o controlo da velocidade de cruzeiro activado .....	6-72	Sistema de retenção de crianças (CRS) .....	3-33
Para cancelar o controlo da velocidade de cruzeiro .....	6-72	A nossa recomendação .....	3-33
Para desactivar o controlo da velocidade de cruzeiro .....	6-73	Escolha de um sistema de retenção para crianças (CRS) .....	3-34
Retomar a velocidade de cruzeiro a mais de 30 km/h .....	6-73	Fixação da cadeira para criança adequada para retenção utilizando o cinto de segurança .....	3-45
Sistema de controlo de emissões .....	8-111	Instalação de um sistema de retenção para crianças (CRS) .....	3-36
Coletor de NOx de mistura pobre .....	8-115	Pontos de fixação ISOFIX e tirantes superiores (sistema de fixação ISOFIX) para crianças .....	3-37
Sistema de controlo de emissões de evaporação .....	8-111	Sistema de retenção suplementar (SRS) de airbags .....	3-47
Sistema de controlo de emissões de gases de escape .....	8-112	Airbag de cortina .....	3-60
Sistema de controlo do limite de velocidade .....	6-74	Airbag frontal do condutor e do passageiro .....	3-55
Para desligar o controlo do limite de velocidade .....	6-76	Airbag lateral .....	3-58
Para programar o limite de velocidade .....	6-74	Como funciona o sistema dos airbags .....	3-48
Sistema de controlo integrado do modo de condução .....	6-77	Componentes e funções do sistema SRS .....	3-52
Modo de condução DRIVE .....	6-77	Condições de enchimento e não-enchimento do airbag .....	3-62
Sistema de deteção do ponto cego (BSD) .....	6-79	Cuidados a ter com o sistema SRS .....	3-67
Atenção do condutor .....	6-86	Luz de aviso de airbag .....	3-51
Aviso de trânsito cruzado à retaguarda RCTA .....	6-83	Precauções de segurança suplementares .....	3-68
Deteção do ponto cego BSD / Auxílio à mudança de faixa LCA .....	6-80	Sistema de travagem .....	6-40
Sistema de monitorização da pressão dos pneus (TPMS) .....	7-9	AUTO HOLD .....	6-51
Indicador de avaria do sistema TPMS (Sistema de monitorização da pressão dos pneus) .....	7-13	Boas práticas de travagem .....	6-63
Indicador de baixa pressão dos pneus .....	7-11	Boas práticas de travagem .....	6-67
Indicador de posição de baixa pressão dos pneus .....	7-11	Controlo da travagem nas descidas (DBC) .....	6-65

Controlo de estabilidade electrónico (Electronic Stability Control - ESC) .....	6-58
Controlo do Arranque Assistido nas Subidas (Hill-start Assist Control - HAC) .....	6-63
Gestão da Estabilidade do Veículo (Vehicle Stability Management - VSM) .....	6-62
Mensagens de aviso .....	6-53
Sistema antibloqueio das rodas nas travagens (ABS) .....	6-55
Travão de estacionamento .....	6-42
Travão eléctrico de estacionamento (Electric Parking Brake - EPB) .....	6-44
Travões assistidos .....	6-40
Sobreaquecimento do motor .....	7-8

## T

Tampa do bocal de enchimento do combustível .....	4-42
Abrir a tampa do bocal de enchimento do combustível .....	4-42
Fechar a tampa do bocal de enchimento do combustível .....	4-43
Tecto de abrir panorâmico .....	4-46
Abertura do tecto de abrir .....	4-48
Aviso sonoro de tecto de abrir aberto .....	4-47
Cortina para o sol .....	4-47
Fecho do tecto de abrir .....	4-49
Inclinação do tecto de abrir .....	4-49
Reiniciar o sistema do tecto de abrir .....	4-51

Tração integral (AWD) .....	6-31
Efeito de freio em curva fechada .....	6-32
Para um funcionamento seguro da tração integral .....	6-34
Reduzir o risco de capotamento .....	6-37
Seleção do modo de transferência do sistema de tração integral (AWD) .....	6-33
Travão de estacionamento .....	8-42
Inspeccionar o travão de estacionamento .....	8-42

## V

Vidros .....	4-35
Vidros eléctricos .....	4-36
Visor LCD .....	4-69
Mensagens de Aviso .....	4-83
Modo A/V .....	4-83
Modo de Definições do Utilizador .....	4-72
Modo de Manutenção .....	4-70
Modo Turn By Turn .....	4-83
Modos do conta-quilómetros (Computador de bordo) .....	4-78
Modos LCD .....	4-69
Vista do painel de instrumentos .....	2-5
Vista exterior .....	2-2
Vista interior .....	2-4
Volante .....	4-52
Buzina .....	4-54
Coluna da direcção telescópica com ajuste da inclinação .....	4-53

---

Direcção assistida eléctrica.....	4-52
Volante com aquecimento.....	4-53
Volume da mala .....	9-5

## Um breve olhar sobre o seu veículo

Panorâmica do interior .....	2-2
Panorâmica do painel de instrumentos .....	2-3
Compartimento do motor .....	2-4

## PANORÂMICA DO INTERIOR

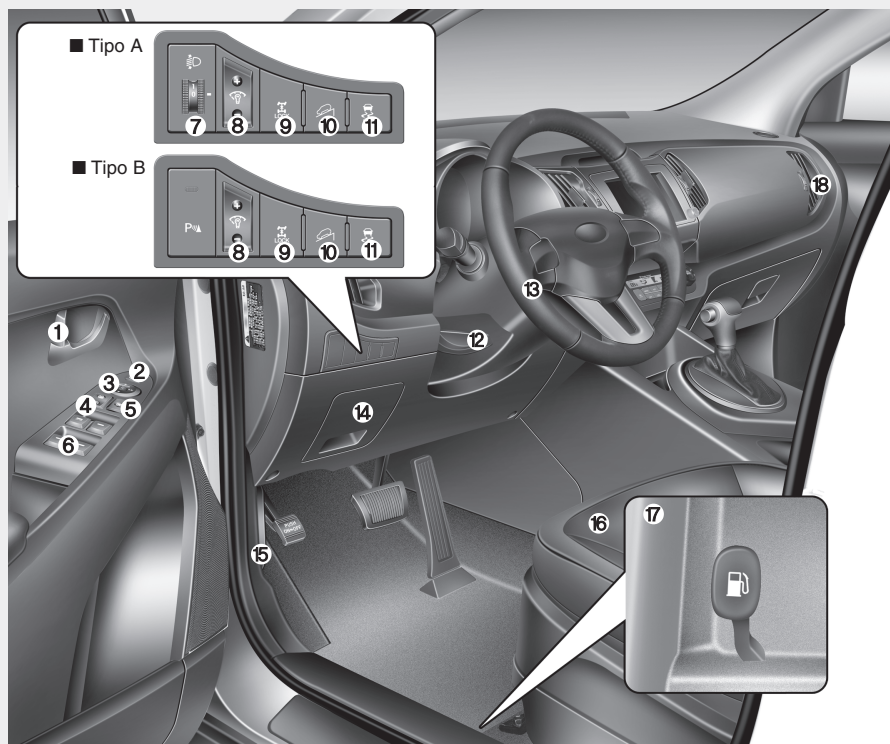

1. Botão de bloqueio/desbloqueio das portas .....4-18
2. Botão de recolhimento de espelhos retrovisores exteriores.....4-48
3. Comando dos espelhos retrovisores exteriores.....4-47
4. Comando do fecho central das portas .....4-20
5. Botão de fecho dos vidros eléctricos .....4-29
6. Comandos dos vidros eléctricos .....4-26
7. Dispositivo de nivelamento dos faróis..4-89
8. Interruptor de comando da iluminação do painel de instrumentos.....4-50
9. Luz avisadora do sistema 4WD .....5-29
10. Botão do sistema DBC.....5-46
11. Botão de desactivação do ESC .....5-42
12. Alavanca de inclinação do volante...4-41
13. Volante.....4-40
14. Caixa de fusíveis.....7-61
15. Alavanca de abertura do capô .....4-31
16. Bancos .....3-2
17. Botão de abertura do bocal de enchimento de combustível .....4-33
18. Respiradouro.....4-99

\* O equipamento actual pode diferir do representado na figura.

OSL014001L

## PANORÂMICA DO PAINEL DE INSTRUMENTOS

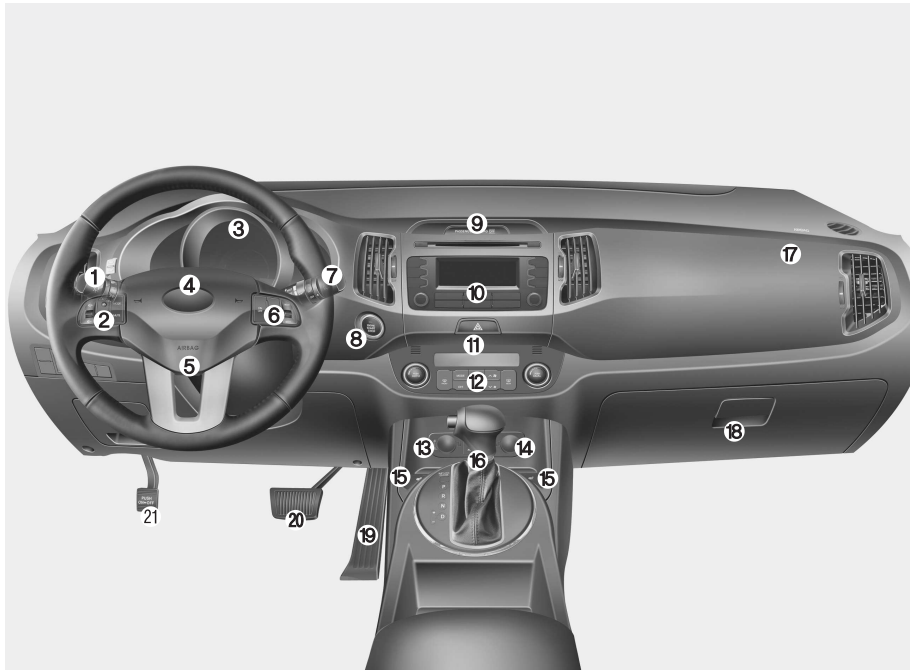

1. Controlo da iluminação/Indicadores de mudança de direcção .....4-84
2. Comandos do sistema de áudio no volante .....4-136
3. Painel de instrumentos.....4-49
4. Buzina .....4-42
5. Airbag do condutor.....3-58
6. Comandos do controlo automático da velocidade de cruzeiro .....5-50
7. Interruptor de limpa-vidro .....4-90
8. Botão para LIGAR/DESLIGAR O MOTOR.....5-10
9. Relógio digital.....4-128
10. Sistema de áudio .....4-136
11. Comando das luzes de sinalização de perigo .....4-82, 6-2
12. Sistema de climatização .....4-99, 4-108
13. Isqueiro/Tomada eléctrica .....4-125, 4-128
14. Tomada de corrente .....4-128
15. Aquecedor dos bancos .....3-12
16. Alavanca das mudanças .....5-16, 5-20
17. Airbag do passageiro .....3-58
18. Porta-luvas .....4-123
19. Pedal do acelerador .....5-6
20. Pedal dos travões.....5-38
21. Alavanca do travão de mão.....5-37

\* O equipamento actual pode diferir do representado na figura.

OSL014002N



## COMPARTIMENTO DO MOTOR

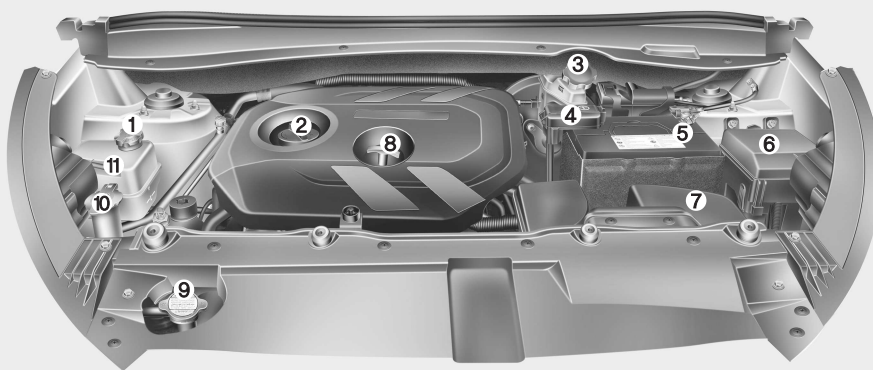

1. Depósito do líquido de refrigeração do motor .....7-29
2. Tampa de enchimento do óleo do motor .....7-27
3. Depósito do óleo dos travões/ embraiagem .....7-32
4. Borne da bateria (positivo).....7-44
5. Borne da bateria (negativo) .....7-44
6. Caixa de fusíveis .....7-61
7. Filtro de ar .....7-37
8. Vareta do óleo do motor .....7-27
9. Tampa do radiador.....7-31
10. Depósito do líquido de lavagem do pára-brisas .....7-34
11. Depósito do fluido da direção assistida .....7-33

\* Esta figura serve de amostra.

OLMB073001

■ Leitor de CDs (para RDS) : AM211IWEE, AM211SLGG (RDS)



## COMANDOS E FUNÇÕES DO SISTEMA

\* O ecrã e as configurações poderão ser diferentes dependendo principalmente do equipamento áudio escolhido.

### Unidade Central Audio (para modelo RDS)



(1) (EJETAR (EJECT))  
Ejeta o disco.

(2) **RADIO**

Converte para o modo Rádio (FM/AM). Cada vez que pressiona a tecla, o modo muda conforme seguinte ordem FM1 → FM2 → FMA → AM → AMA.

(3) **MEDIA**

Modo Start Media

De cada vez que se carrega na tecla, o modo é alterado pela seguinte ordem: CD, USB(iPod®), AUX, My Music, BT Audio.

(4) **PHONE** (para modelo equipado com Bluetooth® Wireless Technology)

Converte para o modo Phone (telemóvel)

\* Quando um telemóvel não está conectado, o ecrã está ligado.

(5) Botão PWR/VOL

Energia: Prima para ligar/desligar a tomada potência.

Volume: Rode para esquerda/direita para controlar o volume.

(6) **SEEK TRACK**

Se premir o botão por um instante (menos de 0,8 segundos)

- Modo de Rádio: emite a frequência prévia/seguinte.
- Modo Media (CD / USB / iPod® / My Music): muda de faixa, ou música (ficheiro)

Se premir sem soltar o botão (mais de 0,8 segundos)

- Modo de Rádio: muda continuamente a frequência. Quando soltar o botão, o sistema emite a frequência atual.
- Modo Media (CD / USB / iPod® / My Music): recua ou avança rapidamente para outra faixa ou ficheiro.
- Controla o volume da chamada em regime de mãos-livres.

(7) **PTY FOLDER**

Modo de Rádio RDS: procura tipos de programa RDS.

Modo CD / USB / MP3: procura pastas.



(8) **MONITOR**

Liga/desliga o ecrã do monitor.

(9) **CLOCK**

Indica a hora/data/dia.

(10) **TA/SCAN**

Modo Radio

- Pressionar a tecla rapidamente (menos de 0,8 segundos): TA On/Off (liga/desliga notícias sobre trânsito)
- Pressionar a tecla e manter (mais de 0,8 segundos) Apresenta cada uma das faixas (ficheiro) durante 5 segundos

Modo Media

- Pressionar a tecla e manter (mais de 0,8 segundos) Pode ouvir cada faixa (ficheiro) durante 10 segundos cada
- \* Pressione a tecla novamente e continue a ouvir a faixa actual (ficheiro)

(11) **SETUP**

Converte para o modo Setup.

(12) **TUNE** botão TUNE

Modo de Rádio: rode para mudar as frequências de emissão.

Modo Media (USB / iPod® / My Music): rode para procurar faixas/canais/ficheiros.

(13) **LIMPAR (RESET)**

Encerramento forçado do sistema e reinício do sistema.

### Unidade Central Audio (para modelo AM211SLGG (RDS))



(14) **MUTE**

Quando o botão é pressionado, o som pára e surge mensagem "Audio Mute" no ecrã LCD.

■ Leitor de CDs : AM211SLEE, AM211SLEG, AM 201SLEE, AM201SLEG



\* O  Bluetooth logo identifica se os dispositivos *Bluetooth*® Wireless Technology não são suportados pelo equipamento existente.

### COMANDOS E FUNÇÕES DO SISTEMA

\* O ecrã e as configurações poderão ser diferentes dependendo principalmente do equipamento áudio escolhido.

#### Unidade Central Audio (para modelo BT)



(1) (EJETAR (EJECT))  
Ejeta o disco.

(2) **RADIO**

Converte para o modo Rádio (FM/AM).  
Cada vez que pressiona a tecla, o modo muda conforme seguinte ordem FM1 → FM2 → AM.

(3) **MEDIA**

Modo Start Media.  
De cada vez que se carrega na tecla, o modo é alterado pela seguinte ordem: CD, USB(iPod®), AUX, My Music, BT Audio.

(4) **PHONE**

Converte para o modo Phone (telemóvel).

\* Quando um telemóvel não está conectado, o ecrã está ligado.

(5) Botão PWR/VOL

● Energia: Prima para ligar/desligar a tomada potência.

● Volume: Rode para esquerda/direita para controlar o volume.

(6)

Se premir o botão por um instante (menos de 0,8 segundos)

- Modo de Rádio: emite a frequência prévia/seguinte.
- Modo Media (CD / USB / iPod® / My Music): muda de faixa, ou música (ficheiro)

Se premir sem soltar o botão (mais de 0,8 segundos)

- Modo de Rádio: muda continuamente a frequência. Quando soltar o botão, o sistema emite a frequência atual.
- Modo Media (CD / USB / iPod® / My Music): recua ou avança rapidamente para outra faixa ou ficheiro.
- Controla o volume da chamada em regime de mãos-livres.

(7)

Modo CD / USB / MP3: procura pastas.



(8) **[Moon Icon]**  
Liga/desliga o ecrã do monitor.

(9) **CLOCK**  
Indica a hora/data/dia.

(10) **SCAN**  
Modo de Rádio: apresenta durante 5 segundos cada um dos postos de rádio que podem ser captados pelo sistema.  
Modo Media (USB / iPod® / My Music): apresenta cada faixa (ficheiro) durante 10 segundos cada.

(11) **SETUP**  
Converte para o modo Setup.

(12) **TUNE** botão  
Modo de Rádio: rode para mudar as frequências de emissão.  
Modo Media (USB / iPod® / My Music): rode para procurar faixas/canais/ficheiros.

(13) **LIMPAR (RESET)**  
Encerramento forçado do sistema e reinício do sistema.

### Unidade Central Audio (para modelo NÃO BT)





(14) **FM**  
Passa para o modo FM.  
Cada vez que a tecla é pressionada, o modo altera pela seguinte ordem FM1 → FM2 → FMA.

(15) **AM**  
Permite mudar para o modo AM.  
Cada vez que a tecla é pressionada, o modo altera pela seguinte ordem AM → AMA.

- Leitor de CDs : AM211SLGL, AM211SLGG, AM211SLGE, AM211SLGN, AM201SLGL, AM201SLGG, AM201SLGE, AM201SLGN



- \* O  Bluetooth logo identifica se os dispositivos *Bluetooth*® Wireless Technology não são suportados pelo equipamento existente.
- \* No  RDS logo será informado se os equipamentos RDS Radio são ou não suportados.



## COMANDOS E FUNÇÕES DO SISTEMA

\* O ecrã e as configurações poderão ser diferentes dependendo principalmente do equipamento áudio escolhido.

### Unidade Central Audio (para modelo BT)



(1) (EJETAR (EJECT))  
Ejeta o disco.

#### (2) **RADIO**

Converte para o modo Rádio (FM/AM). Cada vez que pressiona a tecla, o modo muda conforme seguinte ordem FM1 → FM2 → AM.

#### (3) **MEDIA**

Modo Start Media. De cada vez que se carrega na tecla, o modo é alterado pela seguinte ordem: CD, USB(iPod®), AUX, My Music, BT Audio.

#### (4) **PHONE**

Converte para o modo Phone (telemóvel).  
\* Quando um telemóvel não está conectado, o ecrã está ligado.

#### (5) Botão PWR/VOL

- Energia: Prima para ligar/desligar a tomada potência.
- Volume: Rode para esquerda/direita para controlar o volume.

#### (6) **SEEK TRACK**

Se premir o botão por um instante (menos de 0,8 segundos)

- Modo de Rádio: emite a frequência prévia/seguinte.
- Modo Media (CD / USB / iPod® / My Music): muda de faixa, ou música (ficheiro)

Se premir sem soltar o botão (mais de 0,8 segundos)

- Modo de Rádio: muda continuamente a frequência. Quando soltar o botão, o sistema emite a frequência atual.
- Modo Media (CD / USB / iPod® / My Music): recua ou avança rapidamente para outra faixa ou ficheiro.
- Controla o volume da chamada em regime de mãos-livres.

#### (7) **FOLDER**

Modo CD / USB / MP3: procura pastas.



(8) **DISP**

Liga/desliga o ecrã do monitor.

(9) **MUTE**

Emudece o volume de áudio.

(10) **SCAN**

Modo de Rádio: apresenta durante 5 segundos cada um dos postos de rádio que podem ser captados pelo sistema.

Modo Media (USB / iPod® / My Music): apresenta cada faixa (ficheiro) durante 10 segundos cada.

(11) **SETUP**

Converte para o modo Setup.

(12) **TUNE**

Modo de Rádio: rode para mudar as frequências de emissão.

Modo Media (USB / iPod® / My Music): rode para procurar faixas/canais/ficheiros.

(13) **LIMPAR (RESET)**

Encerramento forçado do sistema e reinício do sistema.

### Unidade Central Audio (para modelo NÃO BT)



(14) **FM**

Passa para o modo FM.

Cada vez que a tecla é pressionada, o modo altera pela seguinte ordem FM1 → FM2 → FMA.

(15) **AM**

Permite mudar para o modo AM.

Cada vez que a tecla é pressionada, o modo altera pela seguinte ordem → AMA.

## Dispositivos de controlo no volante

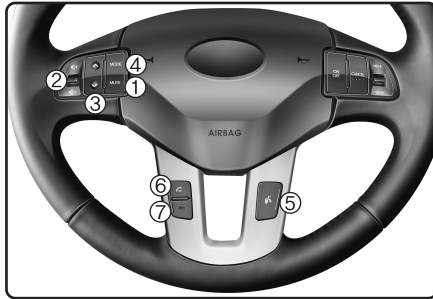

### (1) MUDO

Emudece o volume de áudio.

### (2) VOLUME

Utilizado para controlar o volume.

### (3) BUSCA

Se premir o botão por um instante (menos de 0,8 segundos)

- Modo de Rádio: emite as frequências de rádio memorizadas nas predefinições.
- Modo Media (CD / USB / iPod® / My Music / BT Audio): muda a faixa, o ficheiro ou o capítulo.

Se premir sem soltar o botão (mais de 0,8 segundos)

- Modo de Rádio: procura automaticamente as frequências e canais de emissão
- Modo Media (CD / USB / iPod® / My Music): recua ou avança rapidamente para outra faixa ou música (ficheiro)

### (4) MODO

De cada vez que se carrega nesta tecla, o modo é alterado pela seguinte ordem: FM1 → FM2 → FMA → AM → AMA → CD → USB ou iPod® → AUX → My Music → BT Audio

Se os dispositivos não forem conectados nem for inserido nenhum disco, os modos correspondentes são cancelados.

### (5) (se instalado)

Se pressionar rapidamente (menos de 0,8 segundos)

- Inicia o reconhecimento de voz
- Se for feita uma seleção simultaneamente com um comando de voz, este é suspenso e o sistema assume o estado de espera por um novo comando de voz.

Se pressionar sem largar (mais de 0,8 segundos)

- Termina o reconhecimento de voz

(6)  (se instalado)

Se pressionar rapidamente (menos de 0,8 segundos)

- Se o botão for pressionado no ecrã Phone, é possível visualizar o historial de chamadas
- Se for pressionado no ecrã de marcação, é possível fazer uma chamada
- Se pressionar no ecrã de receção de chamada, pode atender a chamada
- Se for pressionado durante a entrada de uma chamada, o sistema passa para chamada em espera (Call Waiting)

Se premir sem soltar o botão (mais de 0,8 segundos)

- Se o botão for pressionado no modo de espera em regime mãos-livres de *Bluetooth®* Wireless Technology, o sistema volta a marcar o número da última chamada
- Se for pressionado durante uma chamada em regime mãos-livres de *Bluetooth®* Wireless Technology, o sistema passa a chamada para o telemóvel (Privado).

- Se for pressionado durante a realização de uma chamada com o telemóvel, o sistema transfere a chamada para o regime mãos livres do dispositivo *Bluetooth®* Wireless Technology (só funciona se estiver ligado o sistema mãos livres *Bluetooth®* Wireless Technology)

(7)  (se instalado)

Termina a chamada

## MODO RÁDIO (para modelo equipado com RDS) AM211IWEE, AM211SLGG (RDS)

### Modo de ecrã básico

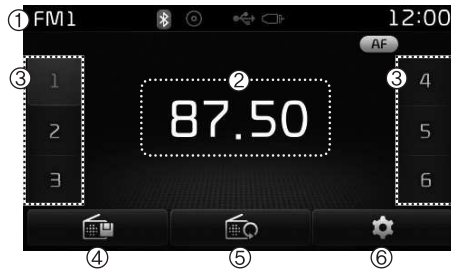

- (1) Modo ecrã  
Indica o modo atualmente selecionado
- (2) Frequência  
Indica a frequência atualmente selecionada
- (3) Memorização (Preset)  
Indica o número atual memorizado selecionado [1] ~ [6]
- (4) Ecrã predefinição  
Indica as predefinições memorizadas
- (5) Autostore  
Memoriza automaticamente as frequências com melhor receção nos botões de predefinição (preset)
- (6) Menu RDS  
Apresenta o Menu RDS
- (7) Informação RDS  
Apresenta informações RDS

### Passar para o modo de Rádio

Pressione a **RADIO** tecla para mudar o modo conforme seguinte ordem FM1 → FM2 → FMA → AM → AMA.



Se ligar o modo pop up [Pop-up Mode] / [Mode Pop-up] com ecrã liado **Settings** [Display], pressione **RADIO** a tecla radio no modo ecrã pop up. Rode o **TUNE** botão para afinar. Pressione o botão para selecionar.

### Buscas de Frequência de Rádio

#### Utilizando Seek

Pressione a  tecla para selecionar a frequência anterior ou posterior.



#### Utilizando TUNE

Rode o  botão TUNE para selecionar a frequência desejada.

- Para países europeus:
  - FM : Muda a intervalos de 50 KH
  - AM : Muda a intervalos de 9 KHZ
- Para outros países:
  - FM : Muda a intervalos de 100 KHz
  - AM : Muda a intervalos de 9 KHZ

### Utilizando o modo de Rádio

#### Selecionar/Guardar Predefinições

Pressione os botões  ~  para selecionar a memória predefinida.



Pressione a  tecla para apresentar a informação da estação da frequência memorizada em cada uma das teclas.



### \* NOTA

Enquanto está a ouvir uma banda de frequência que pretende guardar como predefinição, prima um dos botões Preset [1] ~ [6] mantendo pressionado (durante mais de 0,8 segundos) para guardar a frequência que está a ouvir nesse momento na predefinição selecionada.

#### Armazenamento Automático (Auto Store)

Pressione o  botão para memorizar as frequências automaticamente captadas nos botões de préconfiguração.

### \* NOTA

Quando a função Auto Store está ativa, se carregar no botão [Cancel] novamente irá cancelar a função Auto Store e restaurar a frequência anterior.

### Menu RDS

Pressione o  botão para configurar as AF (Frequência alternativa), País e Notícias.



### \* NOTA

O Menu RDS não é compatível com o modo AM ou AMA.

### Varrimento (scan)

Pressione e mantenha **TA/SCAN** a tecla pressionada (mais de 0,8 segundos) para ver as frequências com recepção superior durante 5 segundos cada.

### \* NOTA

Uma vez terminado o varrimento (scan), a frequência anterior é recuperada. Enquanto o processo de busca (scan) está a correr, pressione a **TA/SCAN** tecla (menos de 0,8 segundos) e a busca é imediatamente cancelada.

### Tipo do programa

Pressione a **PTV FOLDER** tecla para pesquisar o tipo de programa que procura.

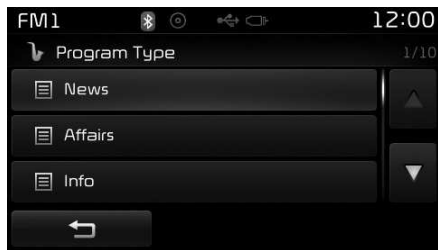

Rode o **TUNE** botão para a esquerda/direita para pesquisar o tipo de programa que procura. Logo que encontre o tipo de programa que procura, pressione o **TUNE** botão.

Depois de seleccionar o tipo de programa desejado e enquanto o tipo de programa está a piscar (aproximadamente 5 segundos), pressione a **SEEK TRACK** tecla que permite seleccionar a estação do tipo de programa.

### Notícias sobre o Trânsito (TA)

Pressione a **TA/SCAN** tecla para ligar e desligar (On/Off) o dispositivo TA (informação de trânsito).





## MODO RÁDIO

AM211SLEE, AM211SLEG,  
AM201SLEE, AM201SLGG

### Modo de ecrã básico



- (1) Modo ecrã  
Indica o modo atualmente selecionado
- (2) Frequência  
Indica a frequência atualmente selecionada
- (3) Memorização (Preset)  
Indica o número atual memorizado selecionado [1] ~ [6]
- (4) Ecrã predefinição  
Apresenta os botões de configuração no ecrã
- (5) Autostore  
Memoriza automaticamente as frequências com melhor receção nos botões Preset (Predefinições)

### Passar para o modo de Rádio

Pressione **RADIO** a tecla para alterar o modo pela seguinte ordem FM1 → FM2 → AM

Se o modo de janela [Pop-up Mode] for ativado no ecrã **SETUP** ► [Display], **RADIO** e pressionar a tecla pode ver o modo de janela sobreposta do radio no ecrã.



Rode o **TUNE** botão para focar melhor. Pressione o botão para selecionar.

### Buscas de Frequência de Rádio

#### Utilizando Seek

Pressione a  tecla para selecionar a frequência anterior ou posterior.

#### Utilizando TUNE

Rode o  botão TUNE para selecionar a frequência desejada.



- FM : Aumenta/diminui a intervalos de 100kHz
- AM : Aumenta/diminui a intervalos de 9kHz

### Utilizando o modo de Rádio

#### Selecionar/Guardar Predefinições

Pressione a  tecla para ver a informação da estação da frequência memorizada em cada uma das teclas.



Pressione os  ~  botões para selecionar a memória definida.

#### \* NOTA

Enquanto está a ouvir uma banda de frequência que deseja guardar como predefinição, prima um dos botões Preset [1] ~ [6] mantendo a pressão (durante mais de 0,8 segundos) para guardar a frequência que está a ouvir nesse momento na predefinição selecionada.

#### Auto Store

##### (Armazenamento Automático)

Pressione o  botão para memorizar as frequências automaticamente captadas nos botões de preconfiguração.

#### Varrimento (scan)

Pressione a  tecla para visualizar durante 5 segundos cada uma das frequências com melhor receção.

Pressione e mantenha a pressão  na tecla (mais de 0,8 segundos) para visualizar as estações guardadas durante 5 segundos cada.

#### \* NOTA

- Uma vez terminado o varrimento, é recuperada a frequência anterior.
- Durante o processo de busca, pressione a  tecla. A operação é cancelada.

## MODO RÁDIO

AM211SLGG, AMs01SLGG,  
 AM211SLGE, AM201SLGE,  
 AM211SLGN, AM201SLGN,  
 AM211SLGL, AM201SLGL

### Modo de ecrã básico



(1) Modo ecrã

Indica o modo atualmente selecionado

(2) Frequência

Indica a frequência atualmente selecionada

(3) Memorização (Preset)

Indica o número atual memorizado selecionado [1] ~ [6]

(4) Ecrã predefinição

Apresenta os botões de configuração no ecrã

(5) Autostore

Memoriza automaticamente as frequências com melhor receção nos botões Preset (Predefinições)

## Passar para o modo de Rádio

Pressione **RADIO** a tecla para alterar o modo pela seguinte ordem FM1 → FM2 → AM

Se o modo de janela [Pop-up Mode] for ativado no ecrã **SETUP** ► [Display], **RADIO** e pressionar a tecla pode ver o modo de janela sobreposta do radio no ecrã.



Rode o **TUNE** botão para focar melhor. Pressione o botão para selecionar.

### Buscas de Frequência de Rádio

#### Utilizando Seek

Pressione a **SEEK TRACK** tecla para selecionar a frequência anterior ou posterior.

#### Utilizando TUNE

Rode o **TUNE** botão para selecionar a frequência desejada.

- FM : Aumenta/diminui a intervalos de 100kHz
- AM : Aumenta/diminui a intervalos de 9kHz

### Utilizando o modo de Rádio

#### Selecionar/Guardar Predefinições

Pressione a **Preset** tecla para ver a informação da estação da frequência memorizada em cada uma das teclas.



Pressione os **1** ~ **6** botões para selecionar a memória definida.

#### \* NOTA

Enquanto está a ouvir uma banda de frequência que deseja guardar como predefinição, prima um dos botões Preset [1] ~ [6] mantendo a pressão (durante mais de 0,8 segundos) para guardar a frequência que está a ouvir nesse momento na predefinição selecionada.

#### Auto Store

##### (Armazenamento Automático)

Pressione o **A.store** botão para memorizar as frequências automaticamente captadas nos botões de préconfiguração.

#### Varrimento (scan)

Pressione a **SCAN** tecla para visualizar durante 5 segundos cada uma das frequências com melhor receção.

Pressione e mantenha a pressão **SCAN** na tecla (mais de 0,8 segundos) para visualizar as estações guardadas durante 5 segundos cada.

#### \* NOTA

- Uma vez terminado o varrimento, é recuperada a frequência anterior.
- Durante o processo de busca, pressione a **SCAN** tecla. A operação é cancelada.

## MODO MEDIA

### Alterar para o modo Media

Pressione a **MEDIA** tecla para alterar o modo pela seguinte ordem CD → USB (iPod®) → AUX → My Music → BT Audio.



Se ligar o [modo Pop-up] / [Modo Pop-up] com o ecrã **SETUP** ► [Display], pressionar de seguida **MEDIA** a tecla para ver o ecrã no modo Media Pop-up. Rodar o **TUNE** botão para focar/afinar. Pressione o botão para seleccionar.

### \* NOTA

O ecrã modo pop up surge apenas quando existem dois ou mais modos de media ligados.

### Icon Título

Quando algum dispositivo *Bluetooth®* Wireless Technology, iPod®, USB, ou AUX ou CD está ligado, o icon correspondente é visível no ecrã.



Icon	Título
	<i>Bluetooth®</i> Wireless Technology
	CD
	iPod®
	USB
	AUX

### MODO CD AUDIO

#### Modo de ecrã básico



<Para modelos europeus ou RDS>



(1) Modo

Indica o modo atualmente selecionado

(2) Estado da Operação

Desde pesquisa aleatória (Repeat/Random) ligada naquele preciso instante

(3) Informação da pista

Visualiza informações sobre a faixa actual

(4) Reproduzir faixa/pausa

Altera o estado entre reproduzir/parar (play/pause)

(5) Tempo de Execução

Visualiza o tempo reprodução actual

(6) Informação

Apresenta informações detalhadas sobre a faixa actual

(7) Pesquisa aleatória (Random) (Shuffle)

Liga e desliga o dispositivo de pesquisa aleatória (Random(Shuffle))

(8) Repetir

Liga e desliga a função de repetição

(9) Lista

Muda para a lista no ecrã

## Usar o modo CD Audio

### Reproduzir/Parar faixas CDs

Logo que um CD audio tenha sido introduzido, o modo inicia-se automaticamente e começa a reproduzir.



<Para modelos europeus ou RDS>



Durante a execução da faixa, pressione **||** o botão para pausar e volte a pressionar **▶** para executar faixa.

### \* NOTA

- Só são aceites CDs áudio genuínos. Outros discos podem não ser reconhecidos (ex: copia de CD-R, CDs com etiquetas)
- A informação sobre o artista e o título da faixa será exibida no ecrã se esta estiver disponível no no CD audio.

### Alternar entre faixas

Pressione a **SEEK TRACK** tecla para alternar entre a faixa anterior ou a faixa seguinte.

### \* NOTA

- Pressione a **SEEK TRACK** tecla depois da música ter tocado durante 2 segundos, irá fazer com que a música regresse ao princípio.
- Pressione a **SEEK TRACK** tecla antes da música ter tocado durante 1 segundo, irá fazer reproduzir a faixa anterior.

### Selecionar da lista

Rode o  botão TUNE para a esquerda/direita para procurar a faixa desejada.

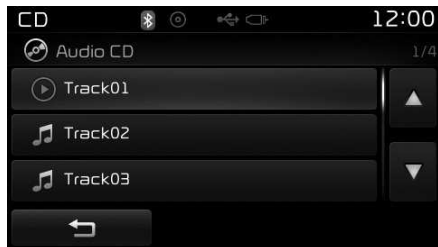

Logo que encontre a faixa desejada, pressione no botão  TUNE para reproduzir.



### Percorrer as faixas para trás / para a frente

Durante a reprodução, pressione e mantenha a tecla pressionada  (mais de 0,8 segundos) para recuar ou avançar a faixa atual.

### Varrimento (scan)

Pressione a  tecla para reproduzir os primeiros 10 segundos de cada faixa.

Pressione a  tecla novamente para desligar.

Pressione e mantenha a tecla pressionada  para reproduzir os primeiros 10 segundos de cada ficheiro. Pressione e mantenha a tecla pressionada  para desligar.

### Menu Modo CD Audio

Neste modo terá acesso a info, pesquisa aleatória Randon(Shuffle), Repetição e Lista.

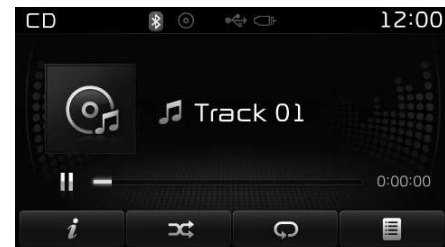

<Para modelos europeus ou RDS>

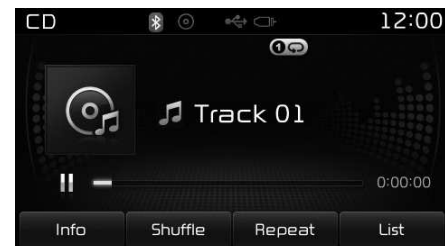



**Informação**

Pressione o  (Info) botão para visualizar os detalhes sobre o disco atual.

**Pesquisa aleatória (random - schuffle)**

Pressione o  (Shuffle) botão para reproduzir as faixas na ordem aleatória random(shuffle).

Pressionar novamente para desligar o dispositivo de pesquisa aleatória random (schuffle).

- Pesquisa Aleatória - Random(Shuffle): Reproduz todas as faixas por ordem aleatória.

**Repetição (Repeat)**

Pressione o  (Repeat) botão para repetir a faixa atual. Pressionar novamente para desligar o dispositivo de repetição.

- Repetição (Repeat): Repete a faixa actual.

**Lista**

Pressione o  (List) botão para visualizar a lista de faixas de músicas.

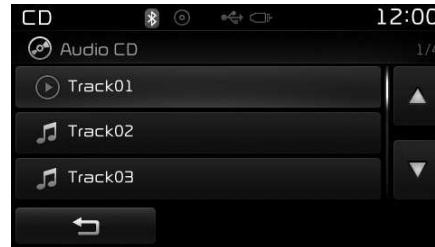

Rode o  botão TUNE para a esquerda/direita para pesquisar as faixas. Quando aparece a faixa desejada no ecrã, seleccione pressionando o botão para tocar a faixa.

### MODO MP3 CD

#### Modo de ecrã básico



<Para modelos europeus ou RDS>

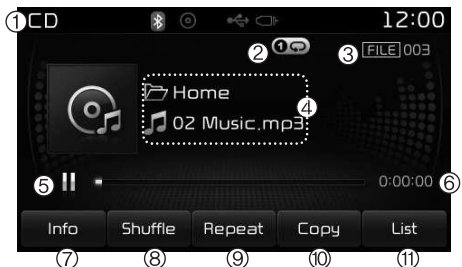

(1) Modo  
Apresenta o modo ligado no momento

(2) Estado da Operação  
Desde pesquisa pesquisa aleatória (Repeat/Random) ligada naquele preciso instante

(3) Índice dos Ficheiros  
Visualiza o número do ficheiro actual

(4) Informação dos Ficheiros  
Visualiza informações sobre ficheiro actual

(5) Reproduzir faixa/pausa  
Altera o estado entre reproduzir/parar (play/pause)

(6) Tempo de Execução  
Visualiza o tempo reprodução actual

(7) Informação  
Apresenta informações detalhadas sobre o ficheiro actual

(8) Pesquisa aleatória (Random) (Shuffle)  
Liga e desliga o dispositivo de pesquisa aleatória (Random(Shuffle))

(9) Repetir  
Liga e desliga a função de repetição

(10) Cópia  
Copia o ficheiro actual para o My Music

(11) Lista  
Muda para a lista no ecrã

## Usar o modo MP3 CD Audio

### Reproduzir/Parar ficheiros MP3

Logo que um disco MP3 tenha sido introduzido, o modo inicia-se automaticamente e começa a reproduzir a música.



<Para modelos europeus ou RDS>

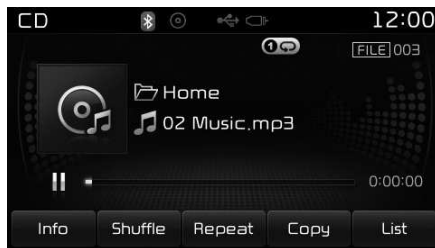

Durante a execução da faixa, pressione **||** o botão para pausar e volte a pressionar **▶** para executar faixa.

### \* NOTA

Se existirem muitos ficheiros e pastas no disco, a sua leitura pode ultrapassar mais de 10 segundos e a lista pode não surgir no ecrã e a música pesquisada não encontrada. Logo que o carregamento esteja completo, tentar novamente.

### Alternar entre ficheiros

Pressione a **SEEK TRACK** tecla para alternar entre o ficheiro anterior ou seguinte.

### \* NOTA

- Pressione a **SEEK TRACK** tecla e depois do ficheiro ter tocado durante 2 segundos, o ficheiro irá reiniciar do princípio.
- Pressione a **SEEK TRACK** tecla antes do ficheiro ter toado durante 1 segundo, será reproduzido o ficheiro anterior.

### Selecionar da lista

Rode o **TUNE** botão para a esquerda /direita para procurar o ficheiro desejado.

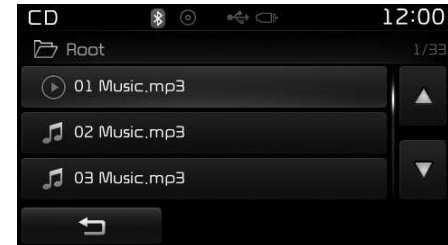

Logo que tenha encontrado o ficheiro pretendido, pressione o botão **TUNE** para começar a tocar.

### Recuar/Avançar os ficheiros

Durante a reprodução, pressione e mantenha a tecla pressionada **SEEK TRACK** (mais de 0,8 segundos) para recuar ou avançar o ficheiro atual.

### Varrimento (scan)

Pressione a **SCAN** tecla para reproduzir os primeiros 10 segundos de cada faixa.

Pressione a **SCAN** tecla novamente para desligar.

Pressione e mantenha a tecla pressionada **TA/SCAN** para reproduzir os primeiros 10 segundos de cada ficheiro.

Pressione e mantenha a tecla pressionada **TA/SCAN** para desligar.

### Procurar ficheiros

Pressione a **PTV FOLDER** tecla para selecionar e procurar ficheiros.

Logo que o ficheiro pretendido surge no ecrã, pressione o botão **TUNE** para selecionar.

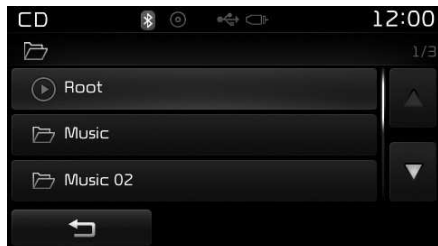

O primeiro ficheiro dentro da pasta selecionada começa a tocar.

### Menu Modo MP3 CD

Neste modo terá acesso a info, pesquisa aleatória Randon(Shuffle), Repetição (repeat), cópia (copy) e lista (list).



<Para modelos europeus ou RDS>

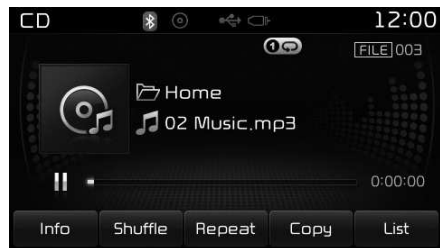

### Informação

Pressione o **i** (**Info**) botão para ver detalhes relativamente ao ficheiro atual.

### \* NOTA

- Quando se configura a opção 'Folder File' (Ficheiro de Pasta) como ecrã predefinido dentro da configuração do ecrã, as informações álbum/artista/ficheiro são apresentadas como informações detalhadas do ficheiro.
- Quando se configura a opção 'Álbum Artist Song' (Álbum Artista Faixa) como ecrã predefinido, o nome da pasta/nome do ficheiro são apresentados como informações detalhadas do ficheiro.
- As informações sobre o título, artista e álbum só são apresentadas se as mesmas estiverem registadas na etiqueta ID3 do ficheiro MP3.

### **Pesquisa aleatória (random - shuffle)**

Pressione o  (**Shuffle**) botão para reproduzir os ficheiros na ordem aleatória (random (shuffle)).

Cada vez que carrega no botão, as funções alteram pela seguinte ordem: ficheiro na ordem aleatória (Random (Shuffle)) → ordem aleatória (Random (Shuffle)) tudo → desligado (all off).

- Pesquisa aleatória da pasta (ficheiros) (Random(Shuffle) Folder): Reproduz todos os ficheiros da pasta actual por ordem aleatória.
- Pesquisa Aleatória - Random(Shuffle): Reproduz todos os ficheiros por ordem aleatória.

### **Repetição (Repeat)**

Pressione o  (**Repeat**) botão para repetir o ficheiro ou pasta actual.

Sempre que o botão é pressionado, o modo é alterado pela seguinte ordem repetição (Repeat) → Repetir pasta (Repeat Folder) → desligar (Off).

- Repeat (repetição): Repete o ficheiro actual.
- Repete a pasta: Repete todos os ficheiros da pasta actual.

### **Copiar ficheiros**

Pressione o  (**Copy**) botão para copiar o ficheiro actual para My Music.

### **\* NOTA**

**Se seleccionar outro dispositivo durante o processo de copia irá surgir uma mensagem a perguntar se pretende cancelar a copia. Para cancelar, seleccionar 'Sim'.**

### **Lista**

Pressionar o  (**List**) botão para ver a lista dos ficheiros no ecrã.

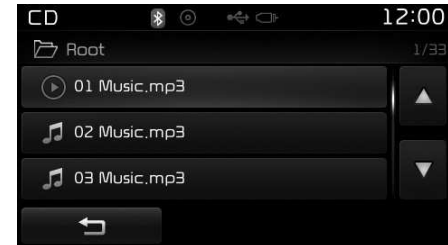

Rode o  botão TUNE para a esquerda/direita para procurar ficheiros. Quando surge o ficheiro desejado no ecrã, pressionar a tecla para seleccionar e tocar a faixa.

### \* NOTA - UTILIZAR O DISPOSITIVO USB

- Conetar o dispositivo USB depois de ligar o motor. O dispositivo USB pode sofrer danos se estiver já conectado quando ligar a ignição. O dispositivo USB pode não funcionar de modo correto se ligar ou desligar a ignição com o dispositivo USB conectado.
- Preste atenção à eletricidade estática quando ligar/desligar dispositivos USB.
- Leitores de MP3 codificados não são reconhecidos quando conectados a um equipamento exterior.
- Quando liga um dispositivo USB externo, o sistema poderá não reconhecer o USB devidamente.
- Só são reconhecidos os produtos formatados com uma relação byte/sector inferior a 64Kbyte.
- O sistema reconhece os dispositivos USB formatados em formatos FAT 12/16/32. Não reconhece os ficheiros com formato NTFS.

(Continua)

(Continua)

- Alguns dispositivos USB podem não ser reconhecidos por serem incompatíveis.
- Evite o contacto do conector do USB com partes do corpo ou objetos estranhos.
- Se ligar/desligar repetidamente os dispositivos USB num curto intervalo de tempo, poderá causar falhas de funcionamento do produto.
- Ao desligar o dispositivo USB poderá ouvir-se um ruído estranho.
- Certifique-se que liga/desliga os dispositivos USB externos com o sistema áudio desligado.
- O tempo necessário para o reconhecimento do dispositivo USB pode variar dependendo do tipo, tamanho ou formato dos ficheiros armazenados no USB. Estas diferenças de tempo não significam falhas de funcionamento.
- O sistema apenas suporta dispositivos USB com capacidade para reproduzir ficheiros de música.
- Ficheiros de imagens ou de vídeo guardados no USB não são suportados pelo sistema.

(Continua)

(Continua)

- Não utilize o USB I/F para carregar baterias ou outros acessórios do USB que produzam calor. Este tipo de ações pode prejudicar o desempenho ou danificar o dispositivo.
- O sistema poderá não reconhecer o USB se estiverem a ser usadas portas USB e cabos de extensão comprados separadamente. Ligue o USB diretamente com o terminal multimédia do veículo.
- Se utilizar dispositivos USB de armazenamento de massa com unidades lógicas separadas, apenas é possível reproduzir aqueles ficheiros que estão armazenados na unidade raiz.
- Os ficheiros poderão não funcionar corretamente se tiverem sido instalados programas de aplicação no USB.
- O sistema poderá não funcionar normalmente se os leitores MP3, telemóveis, câmaras digitais ou outros dispositivos eletrónicos (os dispositivos USB não são reconhecidos como unidades de disco portáteis) estão ligados ao dispositivo.

(Continua)

(Continua)

- O carregamento através do USB pode não funcionar em alguns dispositivos móveis.
- O dispositivo pode não funcionar normalmente se for utilizado um tipo de memória USB diferente da memória Metal Cover (Metal Cover Type).
- O sistema pode não funcionar normalmente se forem utilizados determinados formatos, como por exemplo, do tipo HDD, CF, ou memória SD.
- O sistema não é compatível com ficheiros bloqueados por DRM (Digital Rights Management.)
- As pens de memória USB utilizadas através de um adaptador (tipo SD ou tipo CF) podem não ser devidamente reconhecidas
- O dispositivo pode não funcionar devidamente se forem usados HDDs USB ou USBs sujeitos a falhas de ligação causadas pelas vibrações do veículo. (por exemplo pen do tipo i-stick)

(Continua)

(Continua)

- Evite utilizar produtos de memória USB que também podem ser usados como portachaves ou acessórios de telemóvel. A utilização deste tipo de produtos pode danificar a conexão do USB.
- A ligação de um leitor MP3 ou telemóvel através de vários canais, tais como o modo AUX/BT ou Audio/USB, pode resultar na produção de ruídos ou num funcionamento anormal.



### MODO USB

#### Modo de ecrã básico



<Para modelos europeus ou RDS>



(1) Modo

Indica o modo atualmente selecionado

(2) Estado da Operação

Desde pesquisa aleatória (Repeat/Random) ligada naquele preciso instante

(3) Índice dos Ficheiros

Visualiza o número do ficheiro atual

(4) Informação dos Ficheiros

Visualiza informações sobre ficheiro atual

(5) Reproduzir faixa/pausa

Altera o estado entre reproduzir/parar (play/pause)

(6) Tempo de Execução

Visualiza o tempo reprodução actual

(7) Informação

Apresenta informações detalhadas sobre o ficheiro actual

(8) Pesquisa aleatória (Random) (Shuffle)

Liga e desliga o dispositivo de pesquisa aleatória (Random(Shuffle))

(9) Repetir

Liga e desliga a função de repetição

(10) Cópia

Cópia o ficheiro actual para o My Music

(11) Lista

Muda para a lista no ecrã



## Utilizar Modo USB



### Reproduzir/Parar ficheiros USB

Logo que coneta o dispositivo USB, o modo arranca automaticamente e começa a tocar o ficheiro USB.

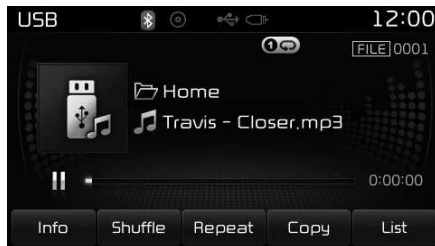

<Para modelos europeus ou RDS>



Durante a execução da faixa, pressione  o botão para pausar e volte a pressionar  para executar faixa.



### \* NOTA

- Se existirem muitos ficheiros e pastas dentro do USB, o carregamento pode exigir mais tempo, e resultar numa visualização errada da lista ou numa busca de ficheiros inadequada. Uma vez terminado o carregamento, é retomado o funcionamento normal do sistema.
- O sistema pode não funcionar normalmente se for utilizado um tipo de memória USB diferente do tipo de memória Metal Cover.

### Alternar entre ficheiros

Pressione as  teclas para alternar entre o ficheiro anterior ou seguinte.

### \* NOTA

- Pressione a  tecla e depois do ficheiro ter tocado durante 2 segundos, o ficheiro irá reiniciar do princípio.
- Pressione a  tecla antes do ficheiro ter toado durante 1 segundo, será reproduzido o ficheiro anterior.

### Selecionar da lista

Rode o botão **TUNE** para a esquerda/direita para procurar o ficheiro desejado.

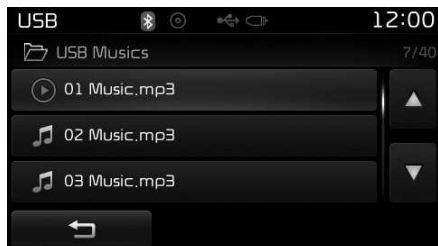

Logo que tenha encontrado o ficheiro pretendido, pressione o botão **TUNE** para começar a tocar.

### Recuar/Avançar os ficheiros

Durante a reprodução, pressione e mantenha a tecla pressionada **SEEK TRACK** (mais de 0,8 segundos) para recuar ou avançar o ficheiro atual.

### Varrimento (scan)

Pressione a **SCAN** tecla para reproduzir os primeiros 10 segundos de cada faixa.

Pressione a **SCAN** tecla novamente para desligar.

Pressione e mantenha a tecla pressionada **TA/SCAN** para reproduzir os primeiros 10 segundos de cada ficheiro.

Pressione e mantenha a tecla pressionada **TA/SCAN** para desligar.

### Procurar ficheiros

Pressione a **PTY FOLDER** tecla para selecionar e procurar ficheiros.

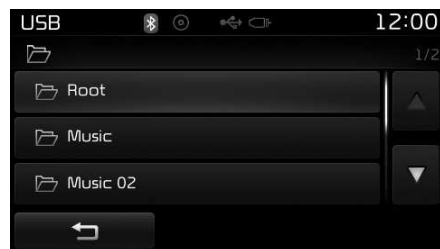

Logo que o ficheiro pretendido surge no ecrã, pressione o botão **TUNE** para selecionar.

O primeiro ficheiro dentro da pasta selecionada começa a tocar.

## Menu Modo USB

Neste modo terá acesso a info, pesquisa aleatória Random(Shuffle), Repetição (repeat), cópia (copy) e lista (list).



<Para modelos europeus ou RDS>

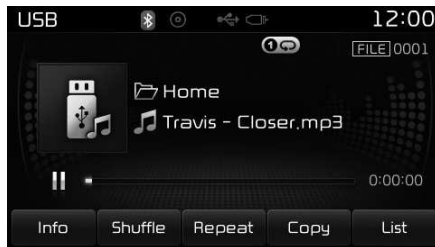

## Informação

Pressione o  (**Info**) botão para ver detalhes relativamente ao ficheiro atual.

## \* NOTA

- Quando se configura a opção 'Folder File' (Ficheiro de Pasta) como ecrã predefinido dentro da configuração do ecrã, as informações álbum/artista/ficheiro são apresentadas como informações detalhadas do ficheiro.
- Quando se configura a opção 'Album Artist Song' (Álbum Artista Faixa) como ecrã predefinido, o nome da pasta/nome do ficheiro são apresentados como informações detalhadas do ficheiro.
- As informações sobre o título, artista e álbum só são apresentadas se as mesmas estiverem registadas na etiqueta ID3 do ficheiro MP3.

## Pesquisa aleatória (random - shuffle)

Pressione o  (**Shuffle**) botão para reproduzir os ficheiros na ordem aleatória (random shuffle).

Cada vez que carrega no botão, as funções alteram pela seguinte ordem: ficheiro na ordem aleatória (Random (Shuffle)) → ordem aleatória (Random (Shuffle)) → tudo desligado (All Off).

- Pesquisa aleatória da pasta (ficheiros) (Random(Shuffle) Folder): Reproduz todos os ficheiros da pasta actual por ordem aleatória.
- Pesquisa Aleatória - Random(Shuffle): Reproduz todos os ficheiros por ordem aleatória.

## Repetição (Repeat)

Pressione o  (**Repeat**) botão para repetir o ficheiro ou pasta atual.

Sempre que carregar no botão, o modo é alterado pela seguinte ordem: repetição (Repeat) → Repetir pasta (Repeat Folder) → desligar (Off).

- Repetição (Repeat) (Icon): Repete o ficheiro actual.
- Repetição da pasta (Repeat folder) (Icon): Repete todos os ficheiros da pasta actual.

### **Copiar ficheiros**

Pressione o  (Copy) botão para copiar o ficheiro atual para My Music.

### **\* NOTA**

Se selecionar outro dispositivo durante o processo de copia irá surgir uma mensagem a perguntar se pretende cancelar a copia. Para cancelar, selecionar 'Sim'.

### **Lista**

Pressione o  (List) botão para ver a lista dos ficheiros no ecrã.

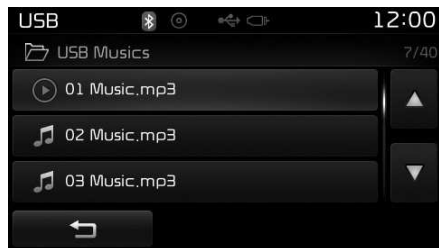

Rode o botão  TUNE para a esquerda/direita para procurar ficheiros. Quando surge o ficheiro desejado no ecrã, pressionar a tecla para selecionar e tocar a faixa.

**\* NOTA - UTILIZAR O DISPOSITIVO iPod®**

- iPod® é uma marca registada da Apple Inc.
- De modo a utilizar o iPod® enquanto está a utilizar as teclas, precisa adquirir um cabo específico para o iPod®. (o cabo que é fornecido quando adquire produtos iPod®/iPhone®)
- Se ligar o iPod® ao veículo com o mesmo em funcionamento, poderá ouvir-se um som agudo durante 1 a 2 segundos imediatamente a seguir à ligação. Se possível, ligue o iPod® ao veículo com o dispositivo iPod® parado ou em pausa.
- O sistema de áudio do veículo pode carregar o iPod® se este for ligado através do cabo iPod®, mas com a ignição na posição ACC ON.
- Quando usar o cabo iPod® para estabelecer a ligação, certifique-se de que insere o conector (jack) corretamente para evitar interferências de comunicação.

(Continua)

(Continua)

- Quando as funções EQ de um dispositivo externo, por exemplo o iPod®, e o sistema de áudio estão ativos em simultâneo, os efeitos EQ podem sobrepor-se e causar a deterioração e distorção do som. Sempre que possível, desligue a função EQ do dispositivo externo quando pretender ligá-lo simultaneamente com o sistema de áudio.
- Quando liga um iPod® ou equipamento AUX, eventualmente poderão verificar-se alguns ruídos. Quando estes equipamentos não estão a ser usados, devem ser desligados e arrumados.
- Quando o dispositivo de corrente do iPod® ou AUX é ligado à entrada de alimentação, eventualmente poder-se-ão registar alguns ruídos. Nestes casos, desligue o conector de alimentação antes do uso.
- Podem ocorrer operações inadequadas dependendo das características do seu equipamento iPod®/iPhone®.
- Se o seu iPhone® está ligado a ambos os dispositivos Bluetooth® Wireless Technology e USB, o som pode não reproduzir-se com qualidade. No seu iPhone®, seleccione uma ligação Dock ou Bluetooth® Wireless Technology para mudar o som de saída (source).

(Continua)

(Continua)

- O modo iPod® não pode ser usado quando o iPod® não é reconhecido causado por versões não compatíveis com os protocolos de comunicação, consequência de falhas e defeitos do iPod®.
- No caso dos equipamentos de quinta geração iPod® nano, o iPod® pode não ser reconhecido se a bateria estiver descarregada. Carregue o iPod® para poder utilizar.
- A ordem de busca/reprodução apresentadas no equipamento iPod® podem diferir da ordem apresentada no sistema de áudio do veículo.
- Se o iPod® apresentar falhas no funcionamento devido a defeito no iPod®, volte a configurar o iPod® e tente novamente. (Para saber mais, consulte o manual do seu iPod®)
- Dependendo da versão, alguns iPod®s podem conseguir sincronizar com o sistema de áudio. Se os dispositivos externos forem removidos antes de terem sido reconhecidos, então o sistema pode não conseguir restaurar o modo anterior de funcionamento. (o sistema não permite o carregamento de iPad.)

### MODO iPod®

#### Modo de ecrã básico



<Para modelos europeus ou RDS>



(1) Modo

Indica o modo atualmente selecionado

(2) Estado da Operação

A partir de Repetir/Ordem aleatória (Shuffle), o sistema indica a função atual

(3) Índice de músicas

Visualiza a música atual/número total de músicas

(4) Informação das músicas

Visualiza informações sobre a música actual

(5) Reproduzir faixa/pausa

Altera o estado entre reproduzir/parar (play/pause)

(6) Tempo de Execução

Visualiza o tempo reprodução actual

(7) Pesquisa aleatória (Random) (Shuffle)

Liga e desliga o dispositivo de pesquisa aleatória (Random(Shuffle))

(8) Repetir

Liga e desliga a função de repetição

(9) Lista

Muda para a lista no ecrã

## Como usar Modo iPod®



### Reproduzir/Parar músicas no equipamento iPod®

Logo que liga o equipamento iPod®, o modo inicia automaticamente e começa a reproduzir a música gravada no iPod®.



<Para modelos europeus ou RDS>



Durante a execução da faixa, pressione  o botão para pausar e volte a pressionar  para executar faixa.



## \* NOTA

iPod®s com protocolos de comunicação não autorizados podem não funcionar corretamente com o sistema audio existente.

## Alternar Músicas

Pressione a  tecla para alternar entre a música anterior ou seguinte.

## \* NOTA

- Pressione a  tecla depois da música ter tocado durante 2 segundos, irá fazer com a música regresse ao princípio
- Pressione a  tecla antes da música ter tocado durante 1 segundo, irá fazer com que seja reproduzida a música anterior.
- Podem ocorrer tempos de resposta diferentes dependendo do seu produto iPod®.

## Recuar /Avançar as Músicas

Durante a reprodução, pressione e mantenha a tecla pressionada  (mais de 0,8 segundos) para recuar ou avançar a música atual.

### Pesquisa de Categorias

Rode o  botão TUNE para a esquerda/direita para procurar a categoria pretendida.

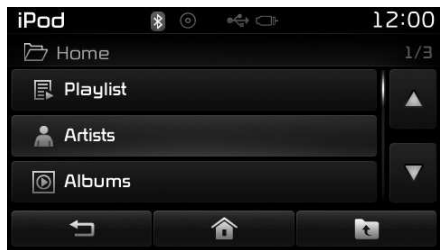

<Para modelos europeus ou RDS>

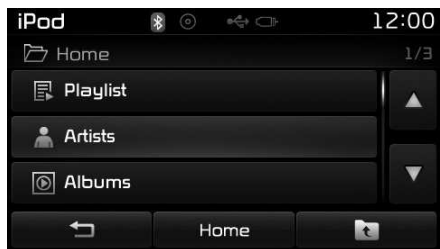



Logo que encontre a categoria desejada, pressionar  TUNE para selecionar e reproduzir.

### \* NOTA

Existem oito categorias que podem ser pesquisadas, incluindo listas de músicas, artistas, álbuns, gêneros, músicas, compositores, livros audio e transmissões Podcasts.

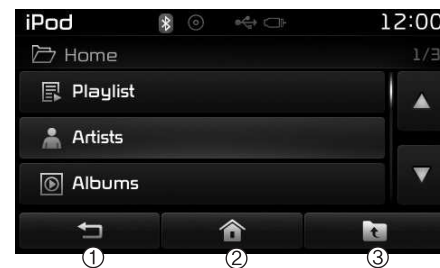

### Menu Categorias

Na categoria do menu do seu iPod® terá acesso a  (ecrã principal), Home, e  recursos (features).

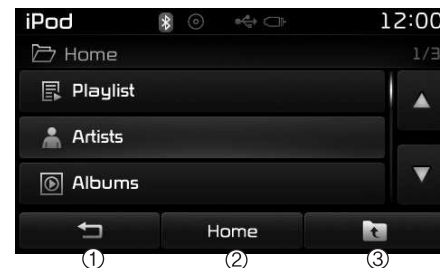

<Para modelos europeus ou RDS>



- (1)  : Apresenta o ecrã com as músicas
- (2) Home: Move para a raiz de categorias do iPod® seleccionado no ecrã
- (3)  : Regressar à categoria anterior



**\* NOTA**

- Se o modo de busca for acedido durante a reprodução de uma faixa, é apresentada a categoria de busca mais recente.
- Os passos de busca que se seguem à ligação inicial podem diferir dependendo do tipo de equipamento iPod® que tiver adquirido.

**Menu do modo iPod®**

Neste modo terá acesso à pesquisa aleatória Random(Shuffle), Repetição e Listas.



<Para modelos europeus ou RDS>



**Pesquisa aleatória (random - shuffle)**

Pressione botão  (Shuffle) para reproduzir as músicas na ordem aleatória random(Shuffle).

- Pesquisa Aleatória - Random(Shuffle): Reproduz todas as faixas por ordem aleatória.

**Repetição (Repeat)**

Pressione o  (Repeat) o botão para repetir a faixa atual. Pressione novamente para desligar o dispositivo de repetição.

- Repeat (repetição): Repete a faixa actual

### Lista

Pressione  (List) para ver o menu das categorias.

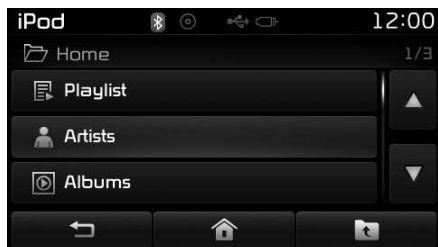

<Para modelos europeus ou RDS>

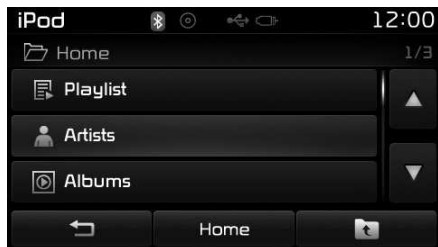

Rode o  botão TUNE para a esquerda/direita para procurar a categoria pretendida.

Logo que encontre a categoria desejada, pressione  TUNE para selecionar e reproduzir.

### MODO AUX

#### Utilizar Modo AUX

Pressione a  tecla  e selecione [AUX]



É possível ligar um dispositivo externo destinado à reprodução de música.

#### Ligação de Dispositivo Externo

Os leitores de áudio externo (câmara de vídeo, VCR do veículo, etc.) podem ser utilizados através de um cabo específico dedicado.

### \* NOTA

- O modo AUX é automaticamente ativado, quando liga um dispositivo externo ao terminal AUX. Uma vez que o conector está desligado, o modo prévio é restaurado.
- O modo AUX pode ser usado apenas quando é ligado um leitor de áudio externo (câmara de vídeo, VCR do veículo, etc.).
- O volume AUX pode ser controlado independentemente dos outros modos de áudio.
- Se ligar um "jack" ao terminal AUX sem qualquer dispositivo externo, o sistema assume o modo AUX, mas apenas emite ruído de saída. Quando o dispositivo externo não está a ser utilizado, deve desligar a ficha "jack".
- Quando o dispositivo externo está ligado à entrada de alimentação, a utilização do dispositivo externo poderá produzir ruídos de saída. Nestes casos, desligue o conector de alimentação antes do uso.
- Ligue o cabo AUX no terminal AUX em uso.

## MODO MY MUSIC

### Modo de ecrã básico

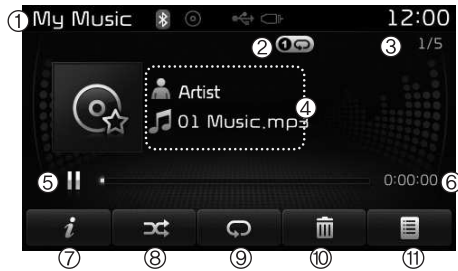

<Para modelos europeus ou RDS>

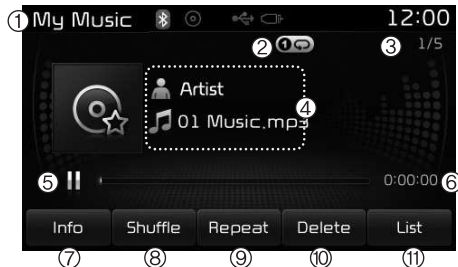

(1) Modo

Indica o modo atualmente selecionado

(2) Estado da Operação

Desde pesquisa aleatória (Repeat/Random) ligada naquele preciso instante

(3) Índice dos Ficheiros

Visualiza o ficheiro atual/número total de ficheiros

(4) Informação dos Ficheiros

Visualiza informações sobre ficheiro actual

(5) Reproduzir faixa/pausa

Altera o estado entre reproduzir/parar (play/pause)

(6) Tempo de Execução

Visualiza o tempo reprodução actual

(7) Informação

Apresenta informações detalhadas sobre o ficheiro actual

(8) Pesquisa aleatória (Random) (Shuffle)

Liga e desliga o dispositivo de pesquisa aleatória (Random(Shuffle))

(9) Repetir

Liga e desliga a função de repetição

(10) Eliminar

Elimina o ficheiro actual

(11) Lista

Muda para a lista no ecrã

### Utilizar o Modo My Music

#### Reproduzir/Parar Ficheiros My Music

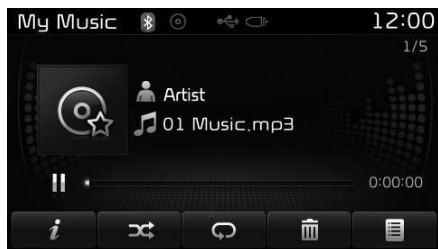

<Para modelos europeus ou RDS>

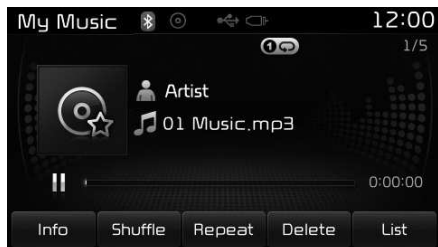

Durante a execução da faixa, pressione **||** o botão para pausar e volte a pressionar **▶** para executar faixa.

#### \* NOTA

Se não há ficheiros guardados no My Music, a tecla [My Music] será desativada.

#### Alternar entre ficheiros

Pressione a **SEEK TRACK** tecla para alternar entre o ficheiro anterior ou seguinte.

#### \* NOTA

- Pressione a **SEEK TRACK** tecla. Depois do ficheiro ter tocado durante 2 segundos, o ficheiro irá reiniciar/voltar ao princípio.
- Pressione a **SEEK TRACK** tecla. Antes do ficheiro ter tocado durante 1 segundo, será reproduzido o ficheiro anterior.

#### Selecionar da lista

Rode o **TUNE** botão para a esquerda /direita para procurar o ficheiro desejado.

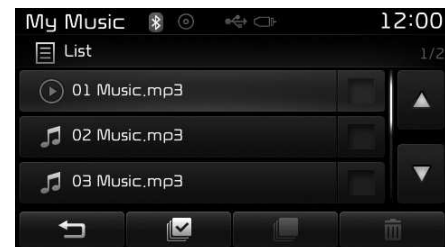

<Para modelos europeus ou RDS>

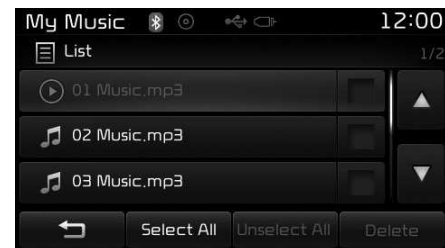

Logo que tenha encontrado o ficheiro pretendido, pressione o botão **TUNE** para começar a tocar.

### Recuar/Avançar os ficheiros

Durante a reprodução, pressione e mantenha a tecla pressionada **SEEK TRACK** (mais de 0,8 segundos) para recuar ou avançar o ficheiro atual.

### Varrimento (scan)

Pressione a **SCAN** tecla para reproduzir os primeiros 10 segundos de cada faixa.

Pressione a **SCAN** tecla novamente para desligar.

Pressione e mantenha a tecla pressionada **TA/SCAN** para reproduzir os primeiros 10 segundos de cada ficheiro.

Pressione e mantenha a tecla pressionada **TA/SCAN** para desligar.

### Modo Menu My Music

Neste modo terá acesso a info, pesquisa aleatória randon(shuffle), repetição (repeat), eliminar (delete) e lista (list).

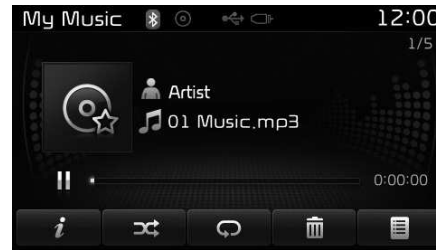

<Para modelos europeus ou RDS>

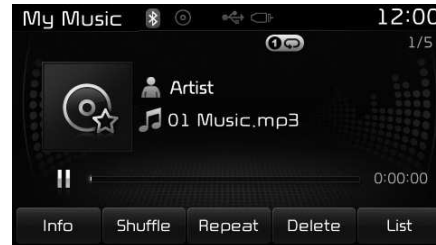

### Informação

Pressione o **i** (**Info**) botão para ver detalhes relativamente ao ficheiro atual.

### \* NOTA

As informações sobre o título, artista e álbum só são apresentadas se as mesmas estiverem registadas na etiqueta ID3 do ficheiro MP3.

### Ordem aleatória (Random)

Pressione  (**Shuffle**) para reproduzir os ficheiros na ordem aleatória (random). Pressionar novamente para desligar a ordem aleatória (random).

### Repetição (Repeat)

Pressione o  (**Repeat**) o botão para repetir a faixa atual. Pressione novamente para desligar o dispositivo de repetição.

### Eliminar ficheiros

Pressione o  (**Delete**) botão para eliminar o ficheiro atual.

### Lista

Pressione o  (**List**) botão para ver a lista dos ficheiros no ecrã.

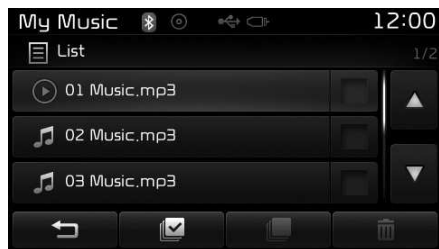

<Para modelos europeus ou RDS>

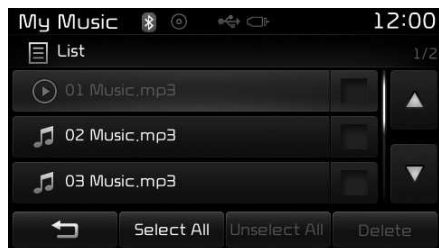

Rode o  botão TUNE para a esquerda/direita para procurar ficheiros. Quando surge o ficheiro desejado no ecrã, pressionar a tecla para selecionar e tocar a faixa.

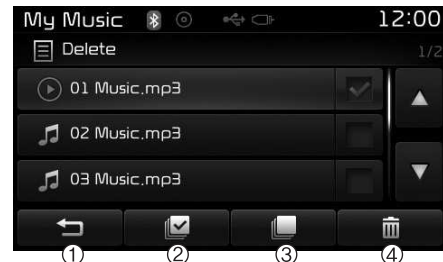

### Menu Lista

É possível eliminar ficheiros que foram guardados previamente no My Music e que estão surgem agora no ecrã em formato de lista.

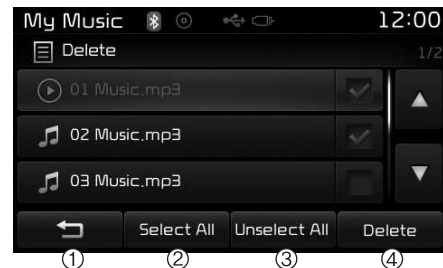

<Para modelos europeus ou RDS>



Pressione  ( **Select All** ) o botão para selecionar um a um os ficheiros que quer apagar. Logo que os ficheiros tenham sido selecionados, o botão  ( **Unselect All** ) e os botões  ( **Delete** ) ficam ativos.

- (1)  : Move para o ficheiro anterior no ecrã
- (2) Seleciona tudo: Seleciona todos os ficheiros
- (3) Deseleciona todos: Deseleciona todos os ficheiros assinalados
- (4) Eliminar: Elimina os ficheiros selecionados

Depois de selecionar os ficheiros que pretende eliminar, pressione o botão  ( **Delete** ) para eliminar os ficheiros.

**\* NOTA**

- Se existir memória disponível, podem ser gravados até 6.000 ficheiros.
- Ficheiros idênticos não podem ser copiados mais que 1.000 vezes.
- Para verificar a informação da memória, siga para **SETUP** ▶ sistema [System] ▶ informação de memória [Memory Information]

**\* NOTA - UTILIZAR MODO AUDIO Bluetooth® Wireless Technology (se instalado)**

- O modo audio com *Bluetooth® Wireless Technology* só pode ser usado quando houver um telemóvel com ligação *Bluetooth® Wireless Technology*.
- O modo audio com *Bluetooth® Wireless Technology* não estará disponível para telemóveis que não disponham deste recurso.
- Se ligar o telefone com *Bluetooth® Wireless Technology* enquanto o dispositivo audio *Bluetooth® Wireless Technology* está em reprodução, então a reprodução de musica também pára.
- Movimentar o rato para cima/para baixo enquanto o modo áudio do *Bluetooth® Wireless Technology* está a tocar pode fazer com que alguns telemóveis produzam ruídos.
- Alguns telemóveis não suportam o equipamento *Bluetooth® Wireless Technology* streaming audio.

(Continua)

(Continua)



- Depois de terminar uma chamada telefónica e regressar ao modo Audio do *Bluetooth® Wireless Technology*, o modo nalguns equipamentos não reinicia automaticamente.
- Receber ou fazer uma chamada telefónica enquanto o sistema *Bluetooth® Wireless Technology* Audio está ligado pode interferir na ligação audio.

### MODO AUDIO *Bluetooth*<sup>®</sup> Wireless Technology (se instalado)

#### Utilizar o modo audio com *Bluetooth*<sup>®</sup> Wireless Technology

*Reproduzir/Parar o sistema audio com Bluetooth*<sup>®</sup> Wireless Technology  
Logo que o dispositivo de *Bluetooth*<sup>®</sup> Wireless Technology é ligado, o modo arranca automaticamente.



Durante a execução da faixa, pressione  o botão para pausar e volte a pressionar  para executar faixa.

#### \* NOTA

A funcionalidade reproduzir/parar pode funcionar de modo diferente dependendo dos telemóveis.

#### Alternar entre ficheiros

Pressione a  tecla para alternar entre o ficheiro anterior ou seguinte.

#### Estabelecer Ligação

Se o dispositivo com *Bluetooth*<sup>®</sup> Wireless Technology não estabeleceu ligação, pressione a  tecla ► telefone [Phone] para ver o ecrã de ligação do *Bluetooth*<sup>®</sup> Wireless Technology.

É possível utilizar um telefone emparelhado, conectar/desconectar e eliminar funcionalidades do seu telefone com *Bluetooth*<sup>®</sup> Wireless Technology.

#### \* NOTA

- Se a funcionalidade audio do *Bluetooth*<sup>®</sup> Wireless Technology não funcionar correctamente, verificar se o  ► telefone [Phone] está desligado ► Transmissão audio [Audio streaming] (Streaming Audio). Se a funcionalidade estiver desligada, voltar a ligar e tentar novamente.
- Se apesar de ter convertido o seu dispositivo móvel para o modo áudio *Bluetooth*<sup>®</sup> Wireless Technology continua a não reproduzir música, pressionar a tecla "play" logo que inicia o modo de reprodução musical. Verificar se a música está a tocar no dispositivo convertido para o modo áudio com *Bluetooth*<sup>®</sup> Wireless Technology.



## Sistema *Bluetooth*<sup>®</sup> Wireless Technology (para a Europa)

### Utilização do sistema *Bluetooth*<sup>®</sup> Wireless Technology

- *Bluetooth*<sup>®</sup> Wireless Technology é um sistema de rede sem fios de curto alcance que utiliza uma frequência de 2.45GHz para ligar vários dispositivos dentro duma determinada distância.
- Equipado em PCs, dispositivos externos, telefones, PDAs, vários dispositivos eletrónicos, e equipamentos automóveis, o sistema de *Bluetooth*<sup>®</sup> Wireless Technology permite transmitir dados a velocidade elevada sem necessidade dum cabo de ligação.
- O sistema de mãos livres *Bluetooth*<sup>®</sup> Wireless Technology trata-se de um dispositivo que permite ao utilizador fazer chamadas telefónicas através do sistema áudio.



### **CUIDADO**

- *O sistema de mãos livres Bluetooth<sup>®</sup> Wireless Technology é um dispositivo que permite praticar uma condução segura. Ligar o sistema áudio ao telefone com Bluetooth<sup>®</sup> Wireless Technology permite ao utilizador fazer, receber chamadas, e ainda gerir a agenda telefónica. Antes de usar o sistema Bluetooth<sup>®</sup> Wireless Technology, ler com atenção o conteúdo deste manual do utilizador.*
- *A utilização ou as operações de funcionamento em excesso durante a condução podem conduzir a práticas negligentes e causar acidentes.*
- *Não opere o dispositivo de forma excessiva durante o processo de condução.*
- *Olhar para o ecrã durante muito tempo é perigoso e pode causar acidentes. Enquanto conduz, olhar para ecrã apenas por breves instantes.*

### \* NOTA - UTILIZAR DEPOIS DE LIGAR O TELEFONE *Bluetooth*<sup>®</sup> Wireless Technology

- Antes de ligar o sistema audio ao telemóvel, verificar se o telemóvel tem a funcionalidade *Bluetooth*<sup>®</sup> Wireless Technology disponível.
- Mesmo que o telemóvel disponha da funcionalidade *Bluetooth*<sup>®</sup> Wireless Technology, o mesmo não será reconhecido durante o processo de procura se este estiver configurado para modo oculto/invisível ou se o sistema de *Bluetooth*<sup>®</sup> Wireless Technology estiver desligado. Desativar o estado oculto ou ligar o sistema *Bluetooth*<sup>®</sup> Wireless Technology antes do processo de procura/ligação com o sistema áudio do veículo.

(Continua)

(Continua)

- Se pretende ligar o seu telemóvel automaticamente ao sistema de *Bluetooth*<sup>®</sup> Wireless Technology, deve proceder conforme segue:

1. Desligar a funcionalidade *Bluetooth*<sup>®</sup> Wireless Technology no seu telemóvel.

- Para mais informações sobre as funcionalidades do sistema *Bluetooth*<sup>®</sup> Wireless Technology no seu telemóvel, consultar o manual do utilizador do telemóvel.

2. Desligar a funcionalidade *Bluetooth*<sup>®</sup> Wireless Technology no seu sistema áudio.

- Para desligar a funcionalidade do *Bluetooth*<sup>®</sup> Wireless Technology no sistema áudio do seu veículo, ir a **SETUP** > [Telefone (Phone)] e [desligar (turn off)] o *Bluetooth*<sup>®</sup> Wireless Technology.

- Estacionar o veículo quando o sistema áudio do veículo e o telemóvel estiverem ligados.

(Continua)

(Continua)

- Nalguns equipamentos de telemóvel a ligação *Bluetooth*<sup>®</sup> Wireless Technology pode ficar intermitente e desligar-se. Seguir estas instruções e tentar novamente:

1. Ligar a função *Bluetooth*<sup>®</sup> Wireless Technology com telemóvel desligado/ligado (off/on) e tentar novamente.

2. Desligar/ligar (off/on) a corrente do telemóvel e tentar novamente.

3. Retirar completamente a bateria do telemóvel, reinicie e depois tentar novamente.

4. Reiniciar o sistema de áudio e tentar novamente.

5. Eliminar todos os dispositivo emparelhados, emparelhar e tentar novamente.

- O volume e qualidade do sistema de mãos livres pode diferir dependendo do tipo de telemóvel utilizado.

(Continua)

(Continua)

- As funcionalidades *Bluetooth*<sup>®</sup> Wireless Technology disponíveis no veículo são as seguintes: Algumas funcionalidades podem não ser suportadas dependendo do seu dispositivo equipado com *Bluetooth*<sup>®</sup> Wireless Technology.
  - Atender e fazer chamadas através do sistema de mãos livres *Bluetooth*<sup>®</sup> Wireless Technology
  - Manusear o menu durante a chamada (comutar para chamada privada (private), para chamada em espera (call waiting), e volume de saída (outgoing volume))
  - Fazer a importação (download) do histórico de chamadas (call history)
  - Fazer a importação (download) da agenda telefónica
  - Auto importação (Auto download) da agenda telefónica (phone book)/ histórico de chamadas (call history)
  - Auto ligação do dispositivo *Bluetooth*<sup>®</sup> Wireless Technology - *Bluetooth*<sup>®</sup> Wireless Technology Audio
- Através do *Bluetooth*<sup>®</sup> Wireless Technology é possível emparelhar até a um máximo de cinco telemóveis ao sistema áudio do veículo.

(Continua)

(Continua)

- Apenas um dispositivo com funcionalidade *Bluetooth*<sup>®</sup> Wireless Technology pode ser ligado de cada vez.
- Não podem ser emparelhados outros dispositivos enquanto já existe um com funcionalidade *Bluetooth*<sup>®</sup> Wireless Technology emparelhado.
- Quando o dispositivo com *Bluetooth*<sup>®</sup> Wireless Technology está a efetuar ligação, o processo não pode ser interrompido.
- Apenas os dispositivos de mãos livres e sistema áudio com *Bluetooth*<sup>®</sup> Wireless Technology podem operar com este sistema.
- Funcionamento normal só é possível para sistemas que suportem mãos livres ou funcionalidades áudio, tais como um telemóvel com *Bluetooth*<sup>®</sup> Wireless Technology ou um sistema áudio com *Bluetooth*<sup>®</sup> Wireless Technology.

(Continua)

(Continua)

- Apenas é possível estabelecer uma função de cada vez entre o sistema de mãos livres *Bluetooth*<sup>®</sup> Wireless Technology e o sistema áudio *Bluetooth*<sup>®</sup> Wireless Technology. (Se entrar entrar no ecrã do telefone *Bluetooth*<sup>®</sup> Wireless Technology (phone screen) enquanto o sistema áudio *Bluetooth*<sup>®</sup> Wireless Technology está a reproduzir, a transmissão termina)
- Se um equipamento *Bluetooth*<sup>®</sup> Wireless Technology desligar por alguma razão, tal como por exemplo, por estar fora de alcance, ou por desligar o equipamento (OFF), ou por um erro de comunicação *Bluetooth*<sup>®</sup> Wireless Technology *Bluetooth*<sup>®</sup>, os equipamentos sem fios são procurados e a ligação é estabelecida automaticamente.
- Utilizar o sistema de áudio num ambiente eletromagnético podem ocorrer interferências ruidosas.

### Emparelhar um equipamento com Bluetooth® Wireless Technology

#### O que é o emparelhamento Bluetooth® Wireless Technology?

Emparelhar é o processo de sincronização do seu telemóvel equipado com Bluetooth® Wireless Technology ou de equipamento com o sistema de ligação áudio para veículos automóveis. Emparelhar é necessário para estabelecer ligação e utilizar a funcionalidade Bluetooth® Wireless Technology.

A designação de marca e os logos Bluetooth® são marcas comerciais propriedades da Bluetooth SIG, Inc.e qualquer utilização das marcas requer licença da Kia. Outras marcas comerciais e designações comerciais são as dos respetivos proprietários. É necessário ter um telefone Bluetooth® para utilizar o sistema Bluetooth® Wireless Technology.



#### AVISO

**Conduzir distraído pode resultar na perda de controlo sobre o veículo e ser responsável por um acidente resultando em ferimentos graves ou até mesmo conduzir à morte dos ocupantes. A responsabilidade principal do condutor é promover uma condução segura e dentro da legalidade. A utilização de dispositivos móveis, ou de outro equipamento, ou de sistemas que privam o olhar atento e afastam o objetivo do condutor duma condução segura do veículo ou que é proibido por lei não deve acontecer.**

Tecla de emparelhamento  /

 Tecla do controlo remoto no volante

#### Quando não houve emparelhamento de dispositivos

1. Pressione a tecla  ou  a tecla no controlo remoto no volante. É exibida a seguinte mensagem no ecrã.
2. Pressione  para entrar no ecrã no modo de emparelhamento do telefone.



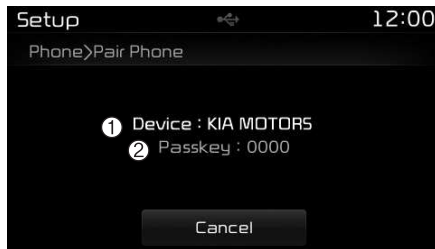

- (1) Equipamento/Dispositivo: Nome do equipamento/dispositivo apresentado quando procurado através do seu equipamento *Bluetooth®* Wireless Technology
- (2) Chave de segurança/palavra pass: A chave de segurança/palavra pass é utilizada para emparelhar o dispositivo
3. Procurar o sistema áudio do veículo a partir do seu dispositivo equipado com *Bluetooth®* Wireless Technology (ex. telemóvel).
4. Depois de alguns instantes, surge uma janela para colocar a palavra pass. Aqui, escrever a palavra pass "0000" de modo a emparelhar o seu dispositivo *Bluetooth®* Wireless Technology com o sistema áudio do veículo.
5. Logo que o emparelhamento fique completo, é exibida a seguinte janela no ecrã.

Alguns telemóveis (ex. iPhone, Android e Blackberry) podem oferecer uma opção que permite a aceitação de todos os pedidos de ligações Bluetooth por defeito" e "Ver <http://www.kia.com/#/bluetooth> para informação adicional para emparelhamento do seu telemóvel Bluetooth, e para ver a lista de compatibilidade de telefones.

**\* NOTA**



Se os dispositivos *Bluetooth®* Wireless Technology estão emparelhados mas nenhum deles está ligado no momento, pressione a tecla **PHONE** ou utilize a tecla no controlo remoto do volante que irá exibir a seguinte janela no ecrã: Pressione o botão [emparelhar (pair)] para emparelhar o novo dispositivo ou pressione o botão [conectar (Connect)] para ligar o dispositivo anteriormente emparelhado.

**Emparelhar através da configuração (setup) do [TELEFONE (PHONE)]**

Pressione a tecla **SETUP** ► para selecionar telefone [Phone] ► Seleccione emparelhar telefone [Pair Phone] ► e seleccione o botão TUNE

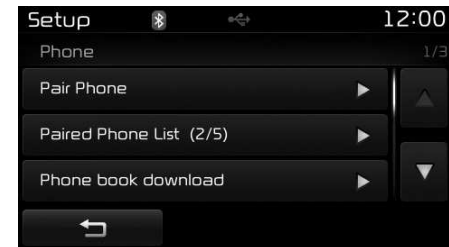

Os passos seguintes são os mesmos descritos no capítulo "Quando nenhum dispositivo foi emparelhado" da página anterior.

### \* NOTA

- O tempo de espera durante o emparelhamento do telefone será de um minuto. O processo de emparelhamento irá falhar se o dispositivo não emparelhar dentro do tempo necessário. Se o processo de emparelhamento falhar, deve reiniciar o processo.
- Geralmente, a maioria dos dispositivos com *Bluetooth*<sup>®</sup> Wireless Technology ligam automaticamente logo que o processo de emparelhamento tenha sido concluído. Contudo, alguns dispositivos podem requerer processo de verificação adicional para estabelecer ligação. Verificar se o sistema *Bluetooth*<sup>®</sup> Wireless Technology do seu telemóvel foi ligado de forma correta.
- Pode ver-se a lista de dispositivos *Bluetooth*<sup>®</sup> Wireless Technology emparelhados no **SETUP** ► telefone [Phone] ► lista de telefones emparelhados [Paired Phone List].

### Ligar um Equipamento/Dispositivo

Pressione a **SETUP** tecla ► seleccionar telefone [Phone] ► e seleccionar lista de telefones emparelhados [Paired Phone List]



- (1) Telemóvel ligado (Connected Phone): Dispositivo que actualmente está ligado
- (2) Telefone emparelhado (Paired Phone): Dispositivo que está emparelhado mas não está ligado

Selecione o dispositivo da lista de telefones emparelhados que pretende ligar e pressione o botão **►**.



## Alterar Prioridade

### *O que é a Prioridade?*

É possível emparelhar até um máximo de cinco telemóveis *Bluetooth®* Wireless Technology ao sistema áudio do veículo. A funcionalidade "alterar prioridade" (change priority) é utilizada para estabelecer a prioridade de telefones emparelhados. Contudo, o telefone mais recente será sempre configurado como prioridade principal.

Pressione a **SETUP** tecla ► seleccione telefone [Phone] ► e seleccione lista de telefones emparelhados [Paired Phone List]



Selecione o telefone da lista de telefones emparelhados para configurar prioridade elevada, depois pressione **↑** o botão do Menu. O telemóvel seleccionado será colocado em prioridade elevada.

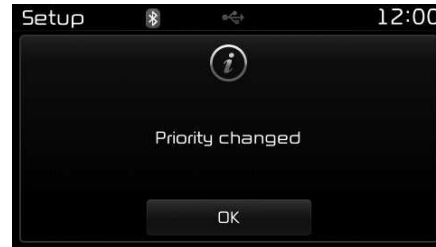

### **\* NOTA**

Mesmo que tente alterar a prioridade para um dispositivo diferente daquele que está a utilizar no momento, o telefone atual manter-se-á com prioridade elevada.

## Desligar um Equipamento/ Dispositivo

Pressione a **SETUP** tecla ► seleccione telefone [Phone] ► e seleccione lista de telefones emparelhados [Paired Phone List]



Selecione o dispositivo gravado na lista de telefones emparelhados e pressione **Bluetooth** o botão.

### Eliminar um Equipamento/ Dispositivo

Pressione a **SETUP** tecla ► seleccione telefone [Phone] ► e seleccione lista de telefones emparelhados [Paired Phone List]



Selecione o dispositivo que deseja eliminar da lista de telefones emparelhados e pressione  o botão.

#### \* NOTA

- Quando resolve eliminar o dispositivo actualmente conectado, o telemóvel desliga-se automaticamente para seguir com o processo de eliminação.
- Se um dispositivo emparelhado *Bluetooth® Wireless Technology* é eliminado, o histórico de chamadas e os dados da agenda telefónica também são eliminados.
- Para reutilizar o dispositivo eliminado, tem que voltar a emparelhado

### UTILIZAR O SISTEMA *Bluetooth® Wireless Technology*

#### Ecrã Menu Telefone

##### *Menus do Telefone*

Com um dispositivo *Bluetooth® Wireless Technology* ligado, pressionar a tecla **PHONE** para visualizar o menu do telefone.



- (1) Número de telefone (Dial Number): Apresenta os números para permitir realizar as chamadas telefónicas
- (2) Chamar histórico: Apresenta a lista do histórico no ecrã
- (3) Agenda telefónica: A agenda telefónica (Phone book) surge no ecrã

- (4) Configuração (setup): As configurações do telefone surgem no ecrã

#### \* NOTA

- Se pressionar o botão [histórico (Call History)] mas não existe histórico, surge mensagem a perguntar se pretende importar dados.
- Se pressionar a tecla [Phone book - agenda telefónica] mas não existem dados na agenda telefónica (phone book), surge mensagem a perguntar se pretende importar dados phone book- agenda telefónica.
- Esta função poderá não ser compatível com alguns telemóveis. Para mais informações ou para obter apoio para importação de software consultar o manual de utilizador do seu telemóvel.



## Ligar discando um número

Pressione a **PHONE** tecla ► e selecione número de telefone [Dial Number]



- (1) Teclado virtual: Utilizado para introduzir um número de telefone
- (2) Chamar: Se introduziu um número, liga a esse número, se não introduziu comuta para o ecrã onde está o registo histórico de chamadas
- (3) Finalizar chamada: Elimina o número de telefone introduzido
- (4) Eliminar: Elimina os números introduzidos um de cada vez

## Chamadas atendidas

### Atender uma chamada

Quando atende uma chamada com o dispositivo *Bluetooth®* Wireless Technology ligado é exibido o seguinte ecrã.

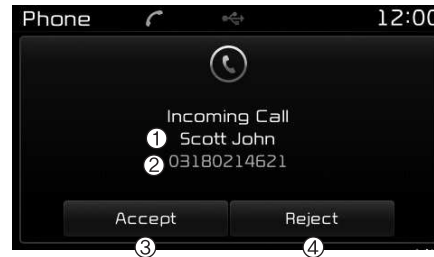

- (1) Pessoa que executa a chamada: Exibe o nome quando o número da chamada de entrada está guardado na sua agenda telefónica
- (2) Número de telefone da chamada a receber: Exibe o número da chamada a receber
- (3) Chamada aceite: Aceite chamada a receber
- (4) Chamada rejeitada: Rejeita a chamada chamada a receber

## \* NOTA

- Quando a mensagem de chamada a receber é exibida no ecrã, a maioria das funcionalidades Audio e de CONFIGURAÇÃO são desativadas. Apenas é possível alterar o volume da chamada.
- Nalguns equipamentos móveis, o número de telefone poderá não ser exibido corretamente.
- Quando a chamada é atendida através do telemóvel, o modo de chamada é convertido automaticamente para o modo privado.

### *Durante uma chamada com telefone mãos livres*



- (1) Pessoa que executa a chamada: Exibe o nome quando o número da chamada de entrada está guardado no sua agenda telefónica
- (2) Número de telefone da chamada a receber: Exibe o número da chamada a receber
- (3) Tempo da chamada: Exibe o tempo da chamada
- (4) Finalizar chamada: Termina a chamada
- (5) Privado: Converte para o modo Privado
- (6) Vol. Ext: Configura o volume de chamada tal como é ouvido pela outra parte
- (7) Mudo: Microfone fica mudo ligado/desligado

### **\* NOTA**

Se o microfone fica mudo, a outra parte não consegue ouvir a sua voz.

### **Histórico de chamadas (Call History)**

Pressione a **PHONE** tecla ► e selecione o histórico de chamadas [Call History]



É exibida uma lista com as chamadas recebidas, efetuadas e perdidas.

Pressiona a tecla (importação (download)) para importar histórico de chamadas.

- (1) Chamar histórico:
  - Exibe chamadas recentes (histórico de chamadas)
  - Liga depois de selecionar
- (2) Importação de dados (Download): Importar/Download histórico de chamadas recentes

**\* NOTA**

- O histórico de chamadas irá exibir até 30 chamadas efetuadas, recebidas e perdidas.
- Depois de importar os históricos de chamadas, os históricos gravados anteriormente são eliminados.
- Chamadas recebidas com número confidencial não serão guardadas na lista do histórico de chamadas.
- Registos anteriores gravados na agenda telefónica ficam armazenados mesmo que o dispositivo seja desligado e ligado novamente.
- Esta função poderá não ser compatível com alguns telemóveis. Verificar se o dispositivo *Bluetooth*® Wireless Technology suporta o recurso para importação/download.

**Agenda telefónica (Phone book)**

Pressione a **PHONE** tecla ► e seleccione agenda telefónica [Phone book]

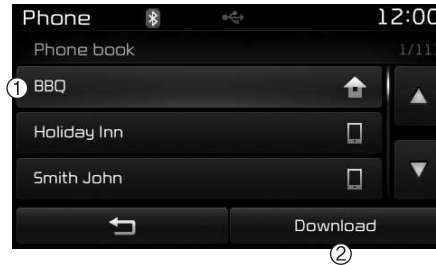

A lista com os registos armazenados na agenda telefónica é exibida no ecrã. Pressiona a tecla (importação (download)) para importar histórico de chamadas.

- (1) Lista de contatos:
  - Exibe os registos importados para a agenda telefónica
  - Liga depois de seleccionar
- (2) Importação de dados (Download): Importa/Download os registos na agenda telefónica

**\* NOTA**

- Podem ser copiados até 1.000 registos para dentro da agenda telefónica automóvel.
- Depois de importar os dados para a agenda telefónica, os dados antigos gravados são eliminados.
- Não é possível fazer a importação/download se o recurso da agenda telefónica está desligado juntamente com o dispositivo *Bluetooth*® Wireless Technology. Também alguns dispositivos podem necessitar autorização depois de tentarem fazer a importação/download dos dados. Se a importação/download dos dados não poder ser feita normalmente, verificar a configuração do dispositivo *Bluetooth*® Wireless Technology ou o estado do ecrã.
- A identificação da pessoa que faz a chamada não é exibida para aqueles que não estão gravados na agenda.
- Esta função poderá não ser compatível com alguns telemóveis. Verificar se o dispositivo *Bluetooth*® Wireless Technology suporta o recurso para importação/download.

### Sistema *Bluetooth*<sup>®</sup> Wireless Technology (Excepto Europa)

#### Emparelhar um equipamento com *Bluetooth*<sup>®</sup> Wireless Technology

#### O que é o emparelhamento *Bluetooth*<sup>®</sup> Wireless Technology?

Emparelhar é o processo de sincronização do seu telemóvel equipado com *Bluetooth*<sup>®</sup> Wireless Technology ou de equipamento com o sistema de ligação áudio para veículos automóveis. Emparelhar é necessário para estabelecer ligação e utilizar a funcionalidade *Bluetooth*<sup>®</sup> Wireless Technology.



A designação de marca e os logos *Bluetooth*<sup>®</sup> são marcas comerciais propriedades da Bluetooth SIG, Inc.e qualquer utilização das marcas requer licença da Kia. Outras marcas comerciais e designações comerciais são as dos respetivos proprietários. É necessário ter um telefone *Bluetooth*<sup>®</sup> para utilizar o sistema *Bluetooth*<sup>®</sup> Wireless Technology.

#### AVISO

Conduzir distraído pode resultar na perda de controlo sobre o veículo e ser responsável por um acidente resultando em ferimentos graves ou até mesmo conduzir à morte dos ocupantes. A responsabilidade principal do condutor é promover uma condução segura e dentro da legalidade. A utilização de dispositivos móveis, ou de outro equipamento, ou de sistemas que privam o olhar atento e afastam o objetivo do condutor duma condução segura do veículo ou que é proibido por lei não deve acontecer.

Tecla de emparelhamento  /  
 Tecla do controlo remoto no volante

#### Quando não houve emparelhamento de dispositivos

1. Pressione a tecla  ou  a tecla no controlo remoto no volante. É exibida a seguinte mensagem no ecrã.
2. Pressione  para entrar no ecrã no modo de emparelhamento do telefone.



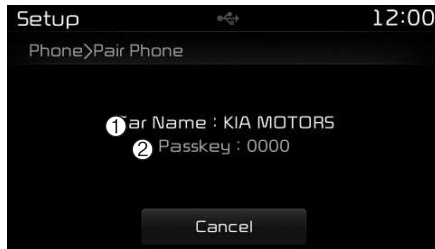

Alguns telemóveis (ex. iPhone, Android e Blackberry) podem oferecer uma opção que permite a aceitação de todos os pedidos de ligações Bluetooth por defeito" e "Ver <http://www.kia.com/#/bluetooth> para informação adicional para emparelhamento do seu telemóvel Bluetooth, e para ver a lista de compatibilidade de telefones.

**\* NOTA**

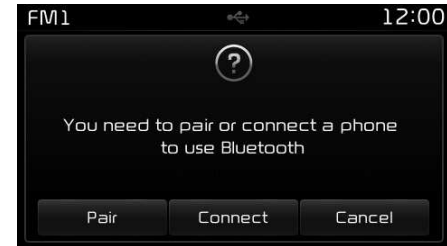

Se os dispositivos *Bluetooth®* Wireless Technology estão emparelhados mas nenhum deles está ligado no momento, pressione a tecla **PHONE** ou **☎** utilize a tecla no controlo remoto do volante que irá exibir a seguinte janela no ecrã: Pressione o botão [emparelhar (pair)] para emparelhar o novo dispositivo ou pressione o botão [conectar (Connect)] para ligar o dispositivo anteriormente emparelhado.

- (1) Identificação do veículo: Nome do equipamento/dispositivo apresentado quando procurado através do seu equipamento *Bluetooth®* Wireless Technology
- (2) Chave de segurança/palavra pass: A chave de segurança/palavra pass é utilizada para emparelhar o dispositivo
3. Procurar o sistema áudio do veículo a partir do seu dispositivo equipado com *Bluetooth®* Wireless Technology (ex. telemóvel).
4. Depois de alguns instantes, surge uma janela para colocar a palavra pass. Aqui, escrever a palavra pass "0000" de modo a emparelhar o seu dispositivo *Bluetooth®* Wireless Technology com o sistema áudio do veículo.
5. Logo que o emparelhamento fique completo, é exibida a seguinte janela no ecrã.

### Emparelhar através da configuração (setup) do [TELEFONE (PHONE)]

Pressione a tecla **SETUP** ► para seleccionar telefone [Phone] ► Selecione emparelhar telefone [Pair Phone] ► e selecione **TUNE** o botão

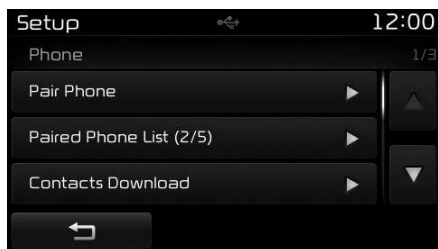

Os passos seguintes são os mesmos descritos no capítulo "Quando nenhum dispositivo foi emparelhado" da página anterior.

### \* NOTA

- O tempo de espera durante o emparelhamento do telefone será de um minuto. O processo de emparelhamento irá falhar se o dispositivo não emparelhar dentro do tempo necessário. Se o processo de emparelhamento falhar, deve reiniciar o processo.
- Geralmente, a maioria dos dispositivos com *Bluetooth*® Wireless Technology ligam automaticamente logo que o processo de emparelhamento tenha sido concluído. Contudo, alguns dispositivos podem requerer processo de verificação adicional para estabelecer ligação. Verificar se o sistema *Bluetooth*® Wireless Technology do seu telemóvel foi ligado de forma correta.
- Pode ver-se a lista de dispositivos *Bluetooth*® Wireless Technology emparelhados no **SETUP** ► telefone [Phone] ► lista de telefones emparelhados [Paired Phone List].

### Ligar um Equipamento/Dispositivo

Pressione a **SETUP** tecla ► seleccionar telefone [Phone] ► e seleccionar lista de telefones emparelhados [Paired Phone List]



- (1) Telemóvel ligado (Connected Phone): Dispositivo que actualmente está ligado
- (2) Telefone emparelhado (Paired Phone): Dispositivo que está emparelhado mas não está ligado

Selecione o dispositivo da lista de telefones emparelhados que pretende ligar e pressione o botão **Connect**.



## Alterar Prioridade

### *O que é a Prioridade?*

É possível emparelhar até um máximo de cinco telemóveis *Bluetooth®* Wireless Technology ao sistema áudio do veículo. A funcionalidade "alterar prioridade (change priority)" é utilizada para estabelecer a prioridade de telefones emparelhados. Contudo, o telefone mais recente será sempre configurado como prioridade principal.

Pressione a **SETUP** tecla ▶ seleccione telefone [Phone] ▶ e seleccione lista de telefones emparelhados [Paired Phone List]



Selecione o telefone da lista de telefones emparelhados para configurar prioridade elevada, depois pressione **Change priority** o botão do Menu. O telemóvel selecionado será colocado em prioridade elevada.

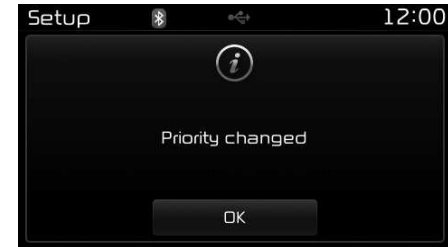

### **\* NOTA**

Mesmo que tente alterar a prioridade para um dispositivo diferente daquele que está a utilizar no momento, o telefone atual manter-se-á com prioridade elevada.

### Desligar um Equipamento/ Dispositivo

Pressione a **SETUP** tecla ► selecione telefone [Phone] ► e selecione lista de telefones emparelhados [Paired Phone List]



Selecione o dispositivo gravado na lista de telefones emparelhados e pressione **Disconnect** o botão.

### Eliminar um Equipamento/ Dispositivo

Pressione a **SETUP** tecla ► selecione telefone [Phone] ► e selecione lista de telefones emparelhados [Paired Phone List]



Selecione o dispositivo que deseja eliminar da lista de telefones emparelhados e pressione **Delete** o botão.

### \* NOTA

- Quando resolve eliminar o dispositivo actualmente conectado, o telemóvel desliga-se automaticamente para seguir com o processo de eliminação.
- Se um dispositivo emparelhado *Bluetooth® Wireless Technology* é eliminado, o histórico de chamadas e os dados da agenda telefónica também são eliminados.
- Para reutilizar o dispositivo eliminado, tem que voltar a emparelhado



## UTILIZAR O SISTEMA *Bluetooth®* Wireless Technology

### Ecrã Menu Telefone

#### *Menus do Telefone*

Com um dispositivo *Bluetooth®* Wireless Technology ligado, pressionar a tecla **PHONE** para visualizar o menu do telefone.



- (1) Número de telefone (Dial Number): Apresenta os números para permitir realizar as chamadas telefónicas
- (2) Chamar histórico: Apresenta a lista do histórico no ecrã
- (3) Chamar histórico: Apresenta a lista do histórico no ecrã
- (4) Configuração (setup): As configurações do telefone surgem no ecrã

### \* NOTA

- Se pressionar o botão [histórico (Call History)] mas não existe histórico, surge mensagem a perguntar se pretende importar dados.
- Se pressionar o botão [contactos (contacts)] mas não existem dados armazenados surge uma mensagem a perguntar se pretende importar contactos.
- Esta função poderá não ser compatível com alguns telemóveis. Para mais informações ou para obter apoio para importação de software consultar o manual de utilizador do seu telemóvel.

### Ligar discando um número

Pressione a **PHONE** tecla ► e seleccione número de telefone [Dial Number]



- (1) Teclado virtual: Utilizado para introduzir um número de telefone
- (2) Chamar: Se introduziu um número, liga a esse número, se não introduziu comuta para o ecrã onde está o registo histórico de chamadas
- (3) Finalizar chamada: Elimina o número de telefone introduzido
- (4) Eliminar: Elimina os números introduzidos um de cada vez

### Chamadas atendidas

#### Atender uma chamada

Quando atende uma chamada com o dispositivo *Bluetooth®* Wireless Technology ligado é exibido o seguinte ecrã.

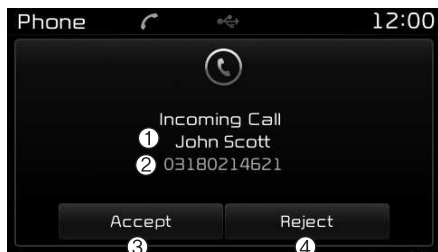

- (1) Pessoa que executa a chamada: Exibe o nome quando o número da chamada de entrada está guardado na sua agenda telefónica
- (2) Número de telefone da chamada a receber: Exibe o número da chamada a receber
- (3) Chamada aceite: Aceite chamada a receber
- (4) Chamada rejeitada: Rejeita a chamada chamada a receber

#### \* NOTA

- Quando a mensagem de chamada a receber é exibida no ecrã, a maioria das funcionalidades Audio e de CONFIGURAÇÃO são desativadas. Apenas é possível alterar o volume da chamada.
- Nalguns equipamentos móveis, o número de telefone poderá não ser exibido corretamente.
- Quando a chamada é atendida através do telemóvel, o modo de chamada é convertido automaticamente para o modo privado.

#### Durante uma chamada com telefone mãos livres



- (1) Pessoa que executa a chamada: Exibe o nome quando o número da chamada de entrada está guardado na sua agenda telefónica
- (2) Número de telefone da chamada a receber: Exibe o número da chamada a receber
- (3) Tempo da chamada: Exibe o tempo da chamada
- (4) Finalizar chamada: Termina a chamada
- (5) Privado: Converte para o modo Privado
- (6) Vol. Ext: Configura o volume de chamada tal como é ouvido pela outra parte
- (7) Mudo: Microfone fica mudo ligado/desligado

**\* NOTA**

Se o microfone fica mudo, a outra parte não consegue ouvir a sua voz.

**Histórico de chamadas (Call History)**

Pressione a **PHONE** tecla ► e seleccione o histórico de chamadas [Call History]



É exibida uma lista com as chamadas recebidas, efetuadas e perdidas.

Pressiona a tecla **Download** para importar histórico de chamadas.

- (1) Chamar histórico:
  - Exibe chamadas recentes (histórico de chamadas)
  - Liga depois de seleccionar
- (2) Importação de dados (Download):
  - Importar/Download histórico de chamadas recentes

**Lista de Contactos**

Pressionar **PHONE** e ► Selecionar [Contatos]

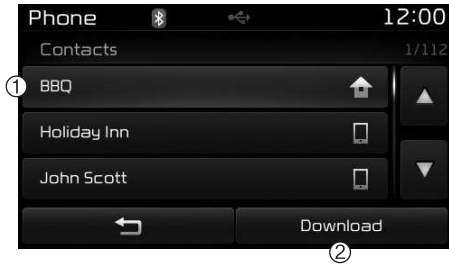

A lista com os registos armazenados na agenda telefónica é exibida no ecrã. Pressionar o **Download** botão para importar o histórico de chamadas.

- (1) Lista de Contactos :
  - Exibe os registos de contatos importados
  - Liga depois de seleccionar
- (2) Importação de dados (Download) :
  - Importa/download registos de contatos

### \* NOTA

- Podem ser copiados até 1.000 registos para dentro da agenda telefónica automóvel.
- Depois de importar os dados para a agenda telefónica, os dados antigos gravados são eliminados.
- Não é possível fazer a importação/download se o recurso da agenda telefónica está desligado juntamente com o dispositivo *Bluetooth*<sup>®</sup> Wireless Technology. Também alguns dispositivos podem necessitar autorização depois de tentarem fazer a importação/download dos dados. Se a importação/download dos dados não poder ser feita normalmente, verificar a configuração do dispositivo *Bluetooth*<sup>®</sup> Wireless Technology ou o estado do ecrã.
- A identificação da pessoa que faz a chamada não é exibida para aqueles que não estão gravados na agenda.
- Esta função poderá não ser compatível com alguns telemóveis. Verificar se o dispositivo *Bluetooth*<sup>®</sup> Wireless Technology suporta o recurso para importação/download.

### \* NOTA - UTILIZAR O RECONHECIMENTO DE VOZ

- Apenas os comandos listados no manual do utilizador são suportados pela funcionalidade de reconhecimento de voz.
- Atenção que durante o processo do sistema de reconhecimento de voz, carregar em qualquer umas das  teclas ou tocar no ecrã irá fazer terminar o modo de reconhecimento de voz.
- Para melhor desempenho do reconhecimento de voz, colocar o microfone acima do apoio de cabeça do banco do condutor e posicionar-se de modo adequado para dar as ordens de comando.
- O reconhecimento de voz pode não funcionar de modo adequado devido a interferência de ruídos exteriores, de acordo com situações seguintes:
  - Quando as janelas ou o tecto de abrir estão abertos
  - Quando a ventilação do dispositivo de arrefecimento/aquecimento é forte
  - Quando entra e atravessa túneis
  - Quando conduz em estradas com pavimento danificado ou de terra batida

(Continua)

(Continua)

- Durante chuva intensa (chuvas fortes, tempestades)
- Os comandos de voz apenas podem ser utilizados com o sistema de *Bluetooth*<sup>®</sup> Wireless Technology ligado.
- Quando realiza chamadas dizendo um nome em voz alta, esse contacto correspondente deve estar armazenado no sistema áudio.
- Depois de importada a agenda telefónica *Bluetooth*<sup>®</sup> Wireless Technology, o sistema requer algum tempo para converter os dados da agenda em informação de voz. Durante este processo, o reconhecimento de voz pode não funcionar correctamente.
- Pronuncie os comandos de voz de forma natural e perceptível tal como numa conversação normal.

## RECONHECIMENTO DE VOZ (VOICE RECOGNITION) (apenas no modelo AM211IWE)

### Utilizar o Reconhecimento de Voz (Voice Recognition)

#### Iniciar o Comando de Reconhecimento de Voz

Pressione rapidamente a  tecla comando de voz no volante.

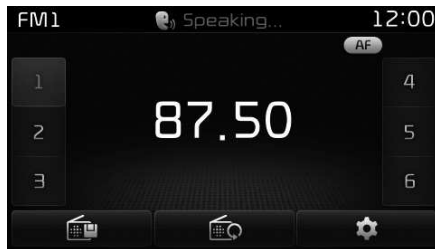

Se o comando de voz está em modo normal [Normal Mode], o sistema dirá por favor diga o comando "Please say a command. Beep"

- Se o comando está em modo avançado [Expert Mode], o sistema emitirá apenas um sinal "Beep"
- Para alternar entre o modo de configuração normal/avançado (Mode/Expert Mode), ir para  (PHONE) ▶ sistema [System] ▶ e depois para prompt feedback/sistema de reconhecimento de voz [Prompt Feedback]/[Voice Recognition System].

#### \* NOTA

Para reconhecimento de voz adequado, dê o comando de voz depois da voz de instrução falar e do sinal "Beep".

### Dicas para melhor organizar a lista de contactos (Phonebook List Best Practice)

- 1) Não registar nomes próprios (ex. "Bob", "Mom", "Kim", etc.). Em vez disso, utilizar sempre nomes completos (incluindo o primeiro e último nome) para todos os contactos (ex. utilizar "Jacob Stevenson" em vez de "Pai").
- 2) Não usar abreviaturas (ex. usar "Comandante" em vez de "Com." ou "Sargento" em vez de "Sgt.").
- 3) Não usar sigla (ex. usar "Departamento de Contabilidade" em vez de "DC").
- 4) Não usar caracteres especiais (ex., "@", "hifen -", "asterisco \*\*", sinal "&").
- 5) Se não reconhecer algum nome da lista de contactos, mude para um nome mais descritivo (ex. use "avô Joseph" em vez de "vô Joe").

### ***Ignorar Mensagens de Orientação Momentâneas***

Enquanto decorre mensagem ► pressionar rapidamente a tecla  no controlo remoto do volante.

A mensagem finaliza e soa o "beep". Depois do "beep", diga o comando de voz.

### ***Reiniciar o Reconhecimento de Voz (Voice Recognition)***

Enquanto o sistema espera um comando ► pressionar rapidamente a tecla  no controlo remoto do volante.

O estado de espera termina imediatamente e soa o "beep". Depois do "beep", diga o comando de voz.

## FINALIZAR O COMANDO DE RECONHECIMENTO DE VOZ

Enquanto o reconhecimento de voz está em funcionamento ► pressionar e manter a tecla pressionada  no controlo remoto do volante.

### \* NOTA

- Enquanto está a usar o comando de voz (voice command), pressione no controlo remoto do volante ou numa outra tecla e o comando de voz (voice command) termina.
- Na posição em que o sistema está à espera do comando de voz (voice command) dizer cancelar "cancel" ou fim "end" para terminar o comando de voz (voice command).
- Na posição em que o sistema está à espera do comando de voz (voice command), pressionar rapidamente e manter a tecla  no controlo remoto do volante para terminar o comando de voz (voice command).

## Reconhecimento de Voz e Indicações da Agenda de Telefone:

O sistema de reconhecimento de voz da Kia tem dificuldade em decifrar determinada acentuação ou nomes invulgares. Quando resolver utilizar o reconhecimento de voz para fazer uma chamada, fale de modo moderado com pronúncia clara.

Para maximizar a utilização de reconhecimento de voz, considerar estas regras quando guardar contactos.

- Não registar nomes próprios (ex. "Bob", "Mom", "Kim", etc.). Pelo contrário, utilizar sempre nomes completos (incluindo o primeiro e últimos nomes) para estes contactos.
- Não utilize caracteres especiais (ex., '@', '-', '\*', '&', etc.).
- Não utilize abreviaturas (entre outros, utilizar "Tenente" em vez de "Ten") ou acrónimos (entre outros, utilizar "Departamento de contabilidade" em vez de "D.C."); Assegure-se que diz o nome exatamente como foi gravado na lista de contactos.

\* Ilustração como utilizar o comando de voz (voice commands)

### • Iniciar o Comando de Reconhecimento de Voz.

Pressione rapidamente a  tecla (menos de 0,8 segundos):

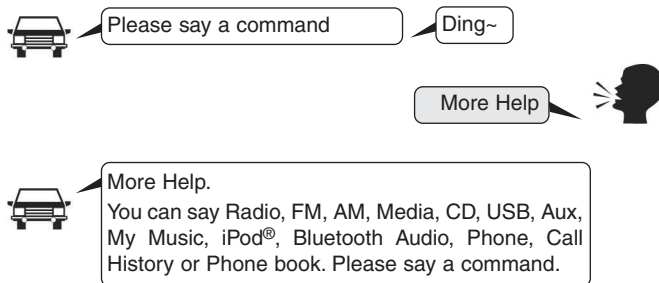

### • Ignorar Mensagens Momentâneas.

Pressione rapidamente a  tecla (menos de 0,8 segundos):

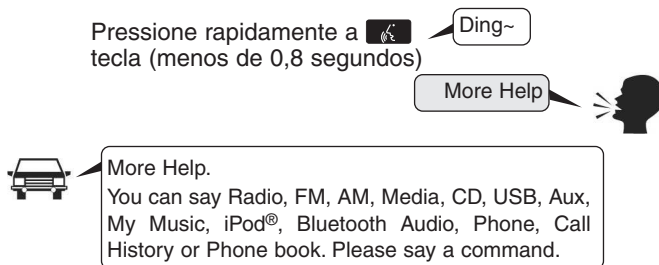

### • Finalizar o comando de reconhecimento de voz.

Pressione rapidamente a  tecla (menos de 0,8 segundos):

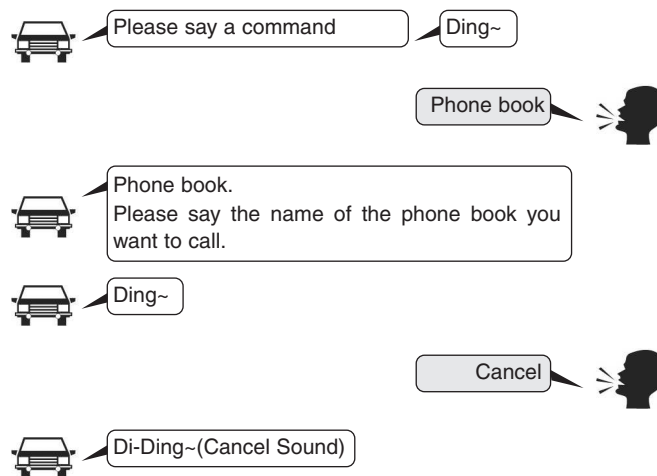



### Lista de Comandos de Voz (Voice Command List)

- Comandos habituais: Na maioria das operações estes comandos podem ser utilizados. (No entanto é possível que alguns comandos não estejam disponíveis durante algumas operações)

Comando	Função
Mais ajuda (Help)	Permite orientação em comandos que podem ser usados em qualquer parte do sistema
Ajuda (Help)	Permite orientação em comandos que podem ser usados com o modo actual.
Chama <Nome> <Name>	Chama <Nome> <Name> guardado na agenda telefónica (phone book) Ex) Chama "John"
Telemóvel	Permite orientação em comandos relacionados com o telemóvel (Phone). Depois de dar o comando, diga "Call History" historial de chamadas, "Phone book agenda telefónica, "Dial Number" número de chamada para executar as funções correspondentes.
Historial de chamadas (Call History)	O historial de chamadas (Call History) surge no ecrã.
Agenda telefónica (Phone book)	A agenda telefónica (Phone book) surge no ecrã. Depois de gravar este comando, diga o nome que está gravado na agenda telefónica (phone book) para ligação automática da chamada telefónica.
Discar o Número (Dial Number)	O número discado (Dial number) surge no ecrã. Depois de gravar este comando, diga o número para quem quer fazer a chamada telefónica.
Voltar a ligar (Redial)	Remarcação do último número contactado

Comando	Função
Rádio	<ul style="list-style-type: none"> <li>• Quando escuta o rádio, surge a próxima frequência no ecrã. (FM1→FM2→FMA→AM→AMA)</li> <li>• Quando escuta num modo diferente, surge a frequência mais recente no ecrã.</li> </ul>
FM	<ul style="list-style-type: none"> <li>• Quando escuta o rádio FM, mantém o modo actual.</li> <li>• Quando escuta num modo diferente, surge a frequência FM mais recente no ecrã.</li> </ul>
FM1 (FM One (um))	Surge FM1 no ecrã.
FM2 (FM Two(dois))	Surge FM2 no ecrã.
FMA	Surge FMA no ecrã.
AM	Surge AM no ecrã.
AMA	Surge AMA no ecrã.
FM Preset (pré-ajustados) 1~6	Executa a frequência mais recente gravada em FM Preset (pré-ajustados) 1~6.
AM Preset (pré-ajustados) 1~6	Executa a frequência gravada em FM Preset (pré-ajustados) 1~6.
FM Preset (pré-ajustados) 87,5~107,9	Executa a estação de rádio FM da frequência.

Comando	Função
AM Preset (pré-ajustados) 530~1710	Executa a estação de rádio AM da frequência.
TA on (ligado)	Permite informação de trânsito
TA off (desligado)	Desliga a informação de trânsito
Notícias on (ligado)	Permite dispositivo de notícias RDS
Notícias off (desligado)	Desliga dispositivo de notícias RDS
Media	Movê os media mais recentemente executados no ecrã
Executa a pista 1-30	Se foi introduzido um CD de música, executa a pista correspondente.
CD	Reproduz a música memorizada no CD.
Procura CD	Movê para a pista do CD ou ficheiro seleccionado no ecrã. <ul style="list-style-type: none"> <li>• Para CD's áudio, movê para o ecrã e escolha a pista a executar.</li> <li>• Movê para o ficheiro MP3 CD seleccionado no ecrã. Depois de operar o dispositivo manualmente para seleccionar e tocar música.</li> </ul>
USB	Toca música do USB

Comando	Função
Procura USB	Movê para ficheiro USB seleccionado no ecrã. Depois de operar o dispositivo manualmente para seleccionar e tocar música.
iPod®	Toca música do iPod®
Procura iPod®	Movê para o ficheiro do iPod® seleccionado no ecrã. Depois de operar o dispositivo manualmente para seleccionar e tocar música.
My Music	Reproduz a música memorizada no My Music.
Procura My Music	Movê para o ficheiro do My Music seleccionado no ecrã. Depois de operar o dispositivo manualmente para seleccionar e tocar música.
UX (Auxiliary) (Auxiliar)	Reproduz o dispositivo externo conectado.
Bluetooth® Áudio	Executa a música gravada e ligada através do dispositivo <i>Bluetooth®</i> Wireless Technology .
Mute (Modo Mudo)	Volume do rádio ou música ficam em modo mudo.
Perdoe?	Repete o comentário mais recente.
Cancelar (Sair)	Finalizar o Comando de Voz (voice command).

- Comandos de rádio FM/AM Comandos disponíveis durante operações com rádio FM, AM.

Comando	Função
Preset (pré-ajustados) 1~6	Executa a frequência gravada em Preset (pré-ajustados) 1~6.
Auto Store (gravação automática)	Selecciona automaticamente as frequências com recepção superior e guarda-as em Preset (pré-ajuste) 1~6.
Preset (pré-ajuste) 1~6	Guarda a frequência a actual em Preset (pré-ajuste) 1~6.
Procurar em frente	Executa a próxima frequência.
Procurar para trás	Executa a frequência anterior.
Preset seguinte (pré-ajuste seguinte)	Selecciona o número actual da mais recente frequência actual seleccionada (Exemplo: Quando está a ouvir o número 3 e executa preset (pré-ajuste), de seguida o número 4 fica seleccionado)
Preset (pré-ajuste) prévio	Selecciona o número imediatamente anterior ao preset (pré-ajuste) actual. (Exemplo: Quando está a ouvir o número 3 e executa preset (pré-ajuste), de seguida o número 2 fica seleccionado)
VARRIMENTO (SCAN)	Faz scan (busca) frequências da emissão actual e executa-as durante 10 segundos cada.
Preset (pré-ajuste) de Scan (busca)	Muda para a memória seguinte das frequências memorizadas presentemente e executa-as durante 10 segundos cada.

Comando	Função
AF on (ligado)	Permite dispositivo de frequência alternativo
AF off (desligado)	Não permite dispositivo de frequência alternativo
Região (País)	Permite dispositivo da região

- Comandos CD Áudio: Comandos disponíveis durante a utilização de CD Audio.

Comando	Função
Região off (desligado)	Não permite dispositivo da região
Tipo do programa	Muda para a selecção tipo programa RDS no ecrã. Depois de operar o dispositivo manualmente para seleccionar o tipo de programa escolhido.
Random (ordem aleatória)	Executa as pistas gravadas no CD na ordem aleatória.
Random (ordem aleatória) off (desligado)	Cancela a ordem aleatória na ordem sequencial.
Repeat (repetição)	Repete a faixa actual.
Repeat off (repetição desligada)	Cancela a repetição de faixa a faixa na ordem sequencial.
Próxima faixa	Para ouvir a faixa a seguir.
Faixa anterior	Para ouvir a faixa anterior.
VARRIMENTO (SCAN)	Realiza um varrimento (scan) das faixas depois da seguinte durante 10 segundos cada.
Faixa 1~30	Executa o número da faixa pretendida.
Procura a faixa	Move para a faixa seleccionada no ecrã. Depois, diga o nome da faixa para executar a mesma.
Informação	Visualiza informações sobre a faixa actual.

- Comandos MP3 CD, USB: Comandos disponíveis durante a utilização de USB e MP3 CD.

Comando	Função
Random (ordem aleatória)	Executa as faixas gravadas na pasta na ordem aleatória.
All Random (Tudo por ordem aleatória)	Executa todas as faixas gravadas na ordem aleatória.
Randon (ordem aleatória) off (desligado)	Cancela a ordem aleatória para executar ficheiros por ordem sequencial.
Repeat (repetição)	Repete a faixa actual.
Repete a pasta	Repete todos os ficheiros da pasta actual
Repeat off (repetição desligada)	Cancela a repetição para executar ficheiros por ordem sequencial.
Próximo ficheiro	Para ouvir o ficheiro a seguir.
Ficheiro anterior	Para ouvir o ficheiro anterior.
VARRIMENTO (SCAN)	Realiza um varrimento (scan) das faixas durante 10 segundos cada.
Procura ficheiro	Move para o ficheiro seleccionado no ecrã.
Busca de pasta (Folder Search)	Move para a pasta seleccionada no ecrã.
Informação	Visualiza informações sobre o ficheiro actual.
Copy (Copiar)	Copia o ficheiro actual para o My Music.

- Comandos iPod®: Comandos disponíveis durante a operação iPod®.

Comando	Função
All Random (Tudo por ordem aleatória)	Executa todas as músicas gravadas na ordem aleatória.
Random (ordem aleatória)	Reproduz as faixas da categoria actual por ordem aleatória.
Random (ordem aleatória) off (desligado)	Cancela a ordem aleatória para executar música a musica por ordem sequencial.
Repeat (repetição)	Repete a faixa actual.
Repeat off (repetição desligada)	Cancela repetição para executar música a musica por ordem sequencial.
Próxima música	Para ouvir a faixa a seguir.
Música anterior	Para ouvir a música anterior.
Procurar música	Move para a música seleccionada no ecrã.
Informação	Visualiza o ecrã informativo da faixa actual.

- Comandos My Music: Comandos disponíveis durante a utilização de a Minha Música (My Music)

Comando	Função
Random (ordem aleatória)	Executa todas as faixas gravadas na ordem aleatória.
Random (ordem aleatória) off (desligado)	Cancela a ordem aleatória para executar ficheiros por ordem sequencial.
Repeat (repetição)	Repete a faixa actual.
Repeat off (repetição desligada)	Cancela a repetição para executar ficheiros por ordem sequencial.
Próximo ficheiro	Para ouvir o ficheiro a seguir.
Ficheiro anterior	Para ouvir o ficheiro anterior.
VARRIMENTO (SCAN)	Realiza um varrimento (scan) das faixas durante 10 segundos cada.
Procura ficheiro	Move para o ficheiro seleccionado no ecrã.
Informação	Visualiza informações sobre o ficheiro actual.
Eliminar (Delete)	Elimina o ficheiro actual. Ignore o processo de confirmação adicional
Eliminar tudo	Elimina todos os ficheiros memorizados em My Music. Ignore o processo de confirmação adicional

- Comandos do sistema Áudio do *Bluetooth®* Wireless Technology: Comandos disponíveis durante a transmissão áudio do *Bluetooth®* Wireless Technology no comando no telemóvel.

Comando	Função
Tocar	Toca a música actual em pausa.
Pausa	Faz pausa na música actual.

## CONFIGURAÇÃO

AM211IWEE, AM211SLEE,  
AM201SLEE, AM211SLEG,  
AM201SLEG

### Modo de Arranque

Pressione a **SETUP** a tecla para ver o ecrã de configuração.



Pode seleccionar e controlar as opções relativas a [Ecrã (Display)], [Som (Sound)], [Relógio/Dia (Clock/Day)], [Telefone (Phone)] e [Sistema(System)].

### Configuração do ecrã

#### Configurar a Luminosidade

Pressione a **SETUP** tecla ► e seleccione ecrã [Display] ► e depois seleccionar luminosidade [Brightness]



Utilize o botão ◀, ▶ para ajustar a luminosidade do ecrã ou configurar o luminosidade para modo automático, dia ou noite.

Pressione o botão **Default** para limpar (reset).

- (1) Modo automático: Ajusta a luminosidade de modo automático
- (2) Luz do dia: Mantém a luminosidade sempre no máximo
- (3) Noite: Mantém a luminosidade sempre no mínimo

#### Modo janela pop-up

Pressione a **SETUP** tecla ► Seleccione ecrã [Display] ► e depois seleccionar modo janela [Pop-up Mode]



Este equipamento é utilizado para exibir uma janela pop-up quando entra no modo de rádio e media.

Quando liga (on) esta funcionalidade, pressione a tecla **RADIO** ou **MEDIA** a tecla que exibe o modo pop-up no ecrã.

#### \* NOTA

O ecrã modo pop-up das funcionalidades media pode apenas ser visualizado quando dois ou mais modos media forem conectados.

### ***Desfilamento de texto (Scroll Text)***

Pressione a **SETUP** tecla ▶ Selecione ecrã [Display] ▶ e depois selecione modo desfilamento de texto [Scroll text]

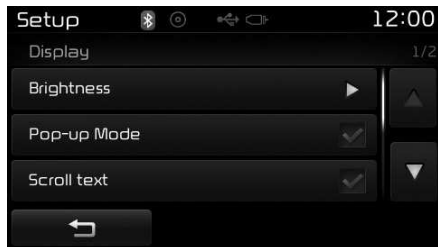

Esta funcionalidade é utilizada para desfilar texto apresentado no ecrã quando este é demasiado longo para ser visto numa única passagem.

Quando ligado, o texto está repetidamente a ser desfilado. Quando desligado, o texto é desfilado apenas uma só vez.

### ***Ecrã com Informação MP3***

Pressione a **SETUP** tecla ▶ Selecione ecrã [Display] ▶ e depois selecione informação música [Song Info]

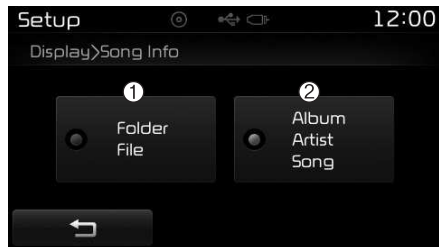

Esta funcionalidade é utilizada para alterar a informação exibida nos modos USB e MP3 CD.

- (1) Pasta de ficheiros: Exibe nome do ficheiro e nome da pasta
- (2) Álbum Artista Música: Exibe nome do álbum/nome do artista/música



## Configurar o Som

### Configurar o Som

Pressione a **SETUP** tecla ▶ Selecione som [Sound] ▶ e depois selecione configuração audio [Audio Setting]



Use os ◀, ▶, ▲, ▼ botões para ajustar a configuração do Fader/Balace. Use os ◀, ▶ botões para ajustar a configuração dos baixos/médios/agudos. Pressione o botão **Default** para limpar (reset).

### SDVC (Speed Dependent Volume Control) - Controlo do volume em função da velocidade

Pressione a **SETUP** tecla ▶ Selecione som [Sound] ▶ e depois selecione volume ajustado à velocidade [Speed Dependent Vol.]

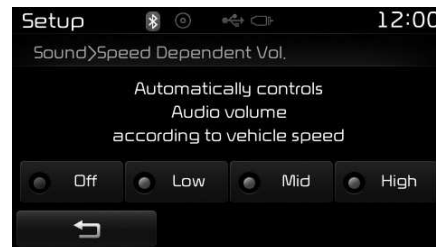

O volume é controlado automaticamente e ajustado à velocidade do veículo. SDVC pode ser configurado seleccionando desligado/baixo/médio/alto (off/low/mid/high).

### Configuração do reconhecimento de voz

#### (apenas no modelo AM211IWE)

Pressione a **SETUP** tecla ▶ Selecione som [Sound] ▶ e depois selecione volume de voz [Volume Dialogue]



Utilizar os **-**, **+** botões para ajustar o volume de voz (Volume Dialog).

### **Beep do ecrã tátil**

Pressione a **SETUP** tecla ► Selecione som [Sound] ► e depois selecione ecrã tátil [Touch Screen Beep]

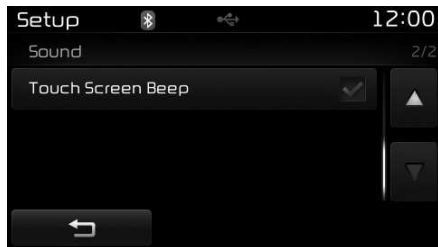

Esta funcionalidade é utilizada para ligar/desligar (on/off) o ecrã tátil.

### **Configuração do Relógio/Dia**

#### **Configuração do relógio**

Pressione a **SETUP** tecla ► Selecione relógio/dia [Clock/Day] ► e selecione configuração do relógio [Clock Settings] Use os botões ▲, ▼ para configurar as horas, minutos e manhã/tarde (AM/PM).



#### **\* NOTA**

Pressione e mantenha a tecla **CLOCK** (mais de 0,8 segundos) para visualizar o ecrã relógio/dia.

### **Configurar o Calendário**

Pressione a **SETUP** tecla ► Selecione relógio/dia [Clock/Day] ► e depois selecione configuração do dia [Day Settings]



Use os ▲, ▼ botões para configurar o Dia (Day), o Mês (Month) e o Ano (Year).

**Formato das Horas**

Pressione a **SETUP** tecla ▶ Selecione relógio/dia [Clock/Day] ▶ e depois selecione configuração do relógio [Time Format]



Esta funcionalidade é utilizada para alterar a formatação das horas entre 12hr ou 24hr.

**Ecrã de Visualização do Relógio**

Pressione a **SETUP** tecla ▶ Selecione relógio/dia [Clock/Day] ▶ e depois selecione ecrã de visualização do relógio (desligar) [Clock Display (Power off)]



Esta funcionalidade é utilizada para visualização do relógio no ecrã quando o sistema de áudio está desligado.

**Hora RDS automática (Automatic RDS Time)**

Pressione a **SETUP** tecla ▶ Selecione relógio/dia [Clock/Day] ▶ e selecione configuração hora RDS automática [Automatic RDS Time]



Esta opção destina-se a ajustar automaticamente as horas em sincronização com a função RDS.

### Configurar *Bluetooth*® Wireless Technology

A designação de marca e os logotipos *Bluetooth*® são marcas comerciais e propriedades da Bluetooth SIG, Inc. e qualquer utilização das marcas requer licença da Kia. Outras marcas comerciais e designações comerciais são as dos respectivos proprietários. É necessário ter um telefone *Bluetooth*® para utilizar o sistema *Bluetooth*® Wireless Technology.

#### **⚠ AVISO**

**Conduzir distraído pode resultar na perda de controlo sobre o veículo e ser responsável por um acidente resultando em ferimentos graves ou até mesmo conduzir à morte dos ocupantes. A responsabilidade principal do condutor é promover uma condução segura e dentro da legalidade. A utilização de dispositivos móveis, ou de outro equipamento, ou de sistemas que privam o olhar atento e afastam o objetivo do condutor duma condução segura do veículo ou que é proibido por lei não deve acontecer.**

### *Emparelhar Novo Dispositivo*

Pressionar a **SETUP** tecla ▶ Seleccione telefone [Phone] ▶ de depois emparelhar telefone [Pair Phone]

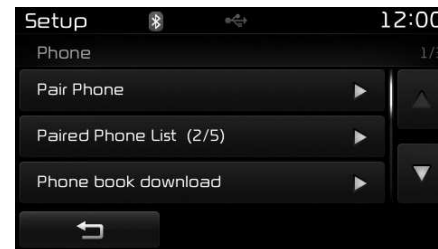

Equipamentos com *Bluetooth*® Wireless Technology podem ser emparelhados com o sistema audio.

Para mais informações consultar "Emparelhar através da configuração do telemóvel" capítulo *Bluetooth*® Wireless Technology.

**Ver Lista Telefones Emparelhados**

Pressionar a **SETUP** tecla ▶ Selecionar telefone [Phone] ▶ e depois seleccionar lista de telefones emparelhados [Paired Phone List]



Esta funcionalidade é utilizada para ver telemóveis que foram emparelhados com o sistema áudio. Depois de seleccionar um telemóvel emparelhado, o menu de configuração surge no ecrã. Para mais informações, consultar "configurações das ligações Bluetooth® Wireless Technology" capítulo Bluetooth® Wireless Technology.

- 1) : Move para o ficheiro anterior no ecrã
- 2) : Liga/desliga telefone: Liga / desliga o telefone atualmente seleccionado

- 3) Elimina: Elimina o telefone atualmente seleccionado
- 4) Altera Prioridade: Configura o telefone seleccionado actualmente como prioridade de ligação elevada

**\* ATENÇÃO ANTES DE IMPORTAR AGENDAS TELEFÓNICAS**

- Apenas podem ser importadas agendas telefónicas de telefones ligados ao sistema. Verificar que o seu telemóvel suporta as funcionalidades a importar.
- Para saber se o seu telefone suporta a importação de agendas telefónicas, ver o manual do utilizador do telemóvel.
- Apenas pode ser importada agenda telefónica nos telefones ligados ao sistema. Antes de importar, verificar se o seu telemóvel suporta as funcionalidades a importar.

**Importação de Agendas Telefónicas**

Pressione a **SETUP** tecla ▶ Selecione telefone [Phone] ▶ e depois seleccione importar agenda de telefones [Phone book Download]



A agenda telefónica é importada a partir do telemóvel e o processo de importação é visível no ecrã.

**\* NOTA**

- Podem ser copiados até 1.000 registos para dentro da agenda telefónica do veículo.
- Podem ser copiados até 1.000 registos para cada um dos dispositivos emparelhados.
- Depois de importar os dados para a agenda telefónica, os dados antigos gravados são eliminados. Contudo, registos guardados noutros telemóveis emparelhados não são eliminados.

### **Importação Automática (Agenda Telefónica)**

Pressione a **SETUP** tecla ► Selecione telefone [Phone] ► e depois selecione importação automática [Auto Download]

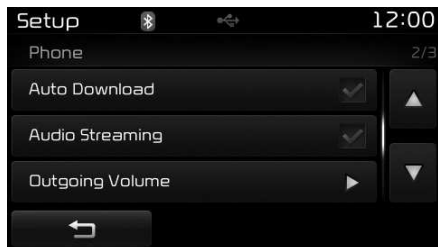

Esta funcionalidade é utilizada para a importação automática dos registos da agenda telefónica logo que o telemóvel estabeleça ligação através de *Bluetooth*® Wireless Technology.

### **\* NOTA**

- A funcionalidade de importação automática irá importar os registos da agenda telefónica cada vez que o telemóvel estabelecer ligação. O tempo que demora a importar os dados difere dependendo do número de registos guardados na agenda telefónica e do estado das comunicações.
- Quando procede à importação de uma agenda telefónica, verificar em primeiro lugar se o seu telemóvel dispõe dessa funcionalidade.

### **Transmissão de música pelo sistema de áudio (Audio Streaming)**

Pressione a **SETUP** tecla ► Selecione telefone [Phone] ► e depois selecione transmissão de música através do sistema audio [Audio Streaming]

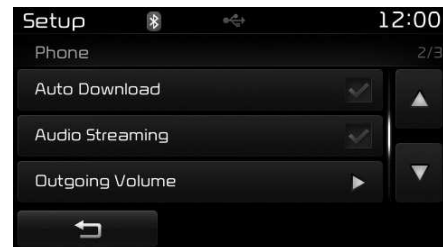

Quando se liga à função de reprodução áudio (Audio Streaming), pode reproduzir ficheiros de músicas guardadas no seu dispositivo áudio com *Bluetooth*® Wireless Technology.

**Volume de saída de som  
(Outgoing Volume)**

Pressione a **SETUP** tecla ▶ Seleccione telefone [Phone] ▶ e depois seleccione volume de saída [Outgoing Volume]



Use os **-**, **+** botões para ajustar o volume de saída de som.

**Desligar o Sistema Bluetooth**

Pressione a **SETUP** tecla ▶ Seleccione telefone [Phone] ▶ de depois seleccione sistema Bluetooth desligado [Bluetooth System Off]

Logo que desligue o sistema *Bluetooth®* Wireless Technology, as características *Bluetooth®* Wireless Technology deixam de ser suportadas pelo sistema audio.



**\* NOTA**

Para voltar a ligar o *Bluetooth®* Wireless Technology ir a **SETUP** ▶ telefone [Phone] e pressionar sim "Yes".

**⚠ CUIDADO**

*A transmissão de música Bluetooth® Wireless Technology audio streaming não está disponível nalguns equipamentos de telemóvel com Bluetooth® Wireless Technology.*

### Configurações do Sistema

#### Informação da Memória

Pressione a **SETUP** tecla ► Selecione sistema [System] ► Selecione informação de memória [Memory Information]

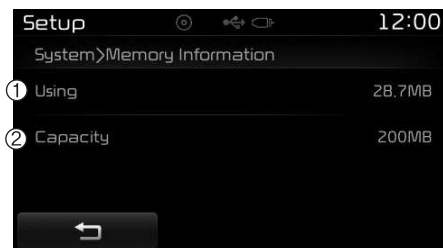

Esta funcionalidade exibe informação relativa à memória do sistema.

- (1) Em utilização: Exibe a capacidade actual em utilização
- (2) Capacidade: Exibe a capacidade total

#### Configuração do reconhecimento de voz (apenas no modelo AM211IWE)

Pressione a **SETUP** tecla ► Selecione sistema [System] ► e selecione sistema de reconhecimento de voz [Voice Recognition System]

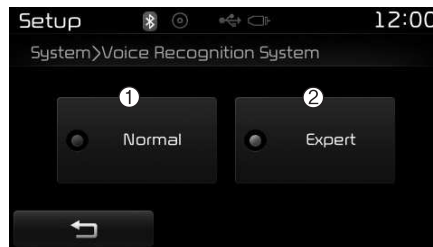

Esta funcionalidade é utilizada para seleccionar a opção de resposta desejada desde Normal e Avançada.

- (1) Normal: Ao usar o reconhecimento de voz, fornece orientação detalhada
- (2) Avançado: Ao usar o reconhecimento de voz, omite alguma orientação detalhada

#### \* NOTA

O sistema de comando de reconhecimento de voz depende do sistema áudio.

#### Idioma

Pressione a **SETUP** tecla ► Selecione sistema [System] ► e depois selecione língua [Language]

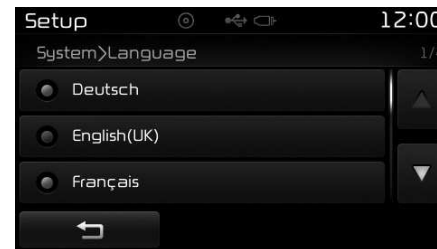

Esta funcionalidade é usada para alterar o sistema e língua do reconhecimento de voz.

Se a língua mudou, o sistema irá reiniciar e aplicar a língua seleccionada.

- \* Apoio linguístico por região/país  
Deutsch, English(UK), Français,  
Italiano, Español, Nederlands,  
Svenska, Dansk, Русский, Polski  
Türkçe



## CONFIGURAÇÃO

AM211SLGG, AM201SLGG,  
AM211SLGE, AM201SLGE,  
AM211SLGN, AM201SLGN,  
AM211SLGL, AM201SLGL

### Modo de Arranque

Pressione a **SETUP** a tecla para ver o ecrã de configuração.



Pode seleccionar e controlar as opções relativas a [Ecrã (Display)], [Som (Sound)], [Telefone (Phone)] e [Sistema (System)].

### Configuração do ecrã

#### Configurar a Luminosidade

Pressione a **SETUP** tecla ► e seleccione ecrã [Display] ► e depois seleccionar luminosidade [Brightness]



Utilize o botão ◀, ▶ para ajustar a luminosidade do ecrã ou configurar o luminosidade para modo automático, dia ou noite.

Pressione o botão **Default** para limpar (reset).

- (1) Modo automático: Ajusta a luminosidade de modo automático
- (2) Luz do dia: Mantém a luminosidade sempre no máximo
- (3) Noite: Mantém a luminosidade sempre no mínimo

#### Modo janela pop-up

Pressione a **SETUP** tecla ► Seleccione ecrã [Display] ► e depois seleccionar modo janela [Pop-up Mode]

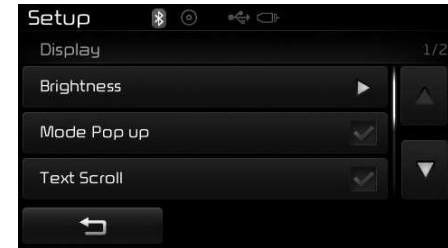

Este equipamento é utilizado para exibir uma janela pop-up quando entra no modo de rádio e media.

Quando liga (on) esta funcionalidade, pressione a tecla **RADIO** ou **MEDIA** a tecla que exhibe o modo pop-up no ecrã.

#### \* NOTA

O ecrã modo pop-up das funcionalidades media pode apenas ser visualizado quando dois ou mais modos media forem conectados.

### ***Desfilamento de texto (Scroll Text)***

Pressione a **SETUP** tecla ▶ Selecione ecrã [Display] ▶ e depois selecione modo desfilamento de texto [Scroll text]

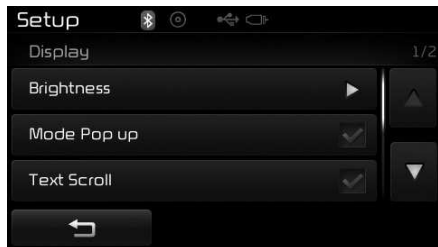

Esta funcionalidade é utilizada para desfilar texto apresentado no ecrã quando este é demasiado longo para ser visto numa única passagem.

Quando ligado, o texto está repetidamente a ser desfilado. Quando desligado, o texto é desfilado apenas uma só vez.

### ***Ecrã com Informação MP3***

Pressione a **SETUP** tecla ▶ Selecione ecrã [Display] ▶ e depois selecione ecrã media [Media Display]



Esta funcionalidade é utilizada para alterar a informação exibida nos modos USB e MP3 CD.

- (1) Pasta de ficheiros: Exibe nome do ficheiro e nome da pasta
- (2) Álbum Artista Música: Exibe nome do álbum/nome do artista/música

## Configurar o Som

### Configurar o Som

Pressione a **SETUP** tecla ► Selecione som [Sound] ► e depois selecione configuração do som [Sound Setting]



Use os ◀, ▶, ▲, ▼ botões para ajustar a configuração do Fader/Balace. Use os ◀, ▶ botões para ajustar a configuração dos baixos/médios/agudos. Pressione o botão **Default** para limpar (reset).

### SDVC (Speed Dependent Volume Control) - Controlo do volume em função da velocidade

Pressione a **SETUP** tecla ► Selecione som [Sound] ► e depois selecione volume ajustado à velocidade [Speed Dependent Vol.]

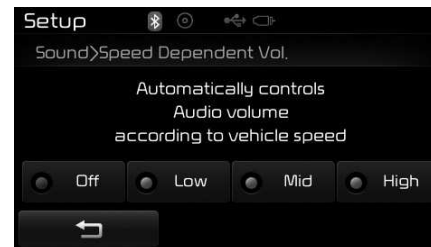

O volume é controlado automaticamente e ajustado à velocidade do veículo. SDVC pode ser configurado seleccionando desligado/baixo/médio/alto (off/low/mid/high).

### Beep do ecrã tátil

Pressione a **SETUP** tecla ► Selecione som [Sound] ► e depois selecione ecrã tátil [Touch Screen Beep]

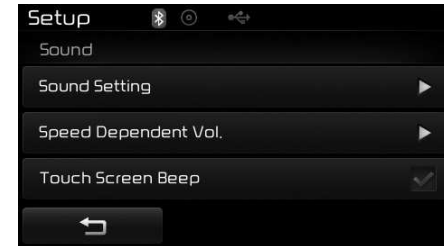

Esta funcionalidade é utilizada para ligar/desligar (on/off) o ecrã tátil.

### Configurar *Bluetooth®* Wireless Technology

A designação de marca e os logós *Bluetooth®* são marcas comerciais propriedades da Bluetooth SIG, Inc.e qualquer utilização das marcas requer licença da Kia. Outras marcas comerciais e designações comerciais são as dos respetivos proprietários. É necessário ter um telefone *Bluetooth®* para utilizar o sistema *Bluetooth®* Wireless Technology.

#### **⚠ AVISO**

**Conduzir distraído pode resultar na perda de controlo sobre o veículo e ser responsável por um acidente resultando em ferimentos graves ou até mesmo conduzir à morte dos ocupantes. A responsabilidade principal do condutor é promover uma condução segura e dentro da legalidade. A utilização de dispositivos móveis, ou de outro equipamento, ou de sistemas que privam o olhar atento e afastam o objetivo do condutor duma condução segura do veículo ou que é proibido por lei não deve acontecer.**

### *Emparelhar Novo Dispositivo*

Pressionar a **SETUP** tecla ▶ Selecione telefone [Phone] ▶ de depois emparelhar telefone [Pair Phone]

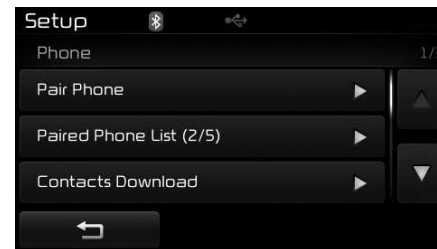

Equipamentos com *Bluetooth®* Wireless Technology podem ser emparelhados com o sistema audio.

Para mais informações consultar "Emparelhar através da configuração do telemóvel" capítulo *Bluetooth®* Wireless Technology.

### Ver Lista Telefones Emparelhados

Pressionar a **SETUP** tecla ► Selecionar telefone [Phone] ► e depois seleccionar lista de telefones emparelhados [Paired Phone List]



Esta funcionalidade é utilizada para ver telemóveis que foram emparelhados com o sistema áudio. Depois de seleccionar um telemóvel emparelhado, o menu de configuração surge no ecrã. Para mais informações, consultar "configurações das ligações *Bluetooth*<sup>®</sup> Wireless Technology" capítulo *Bluetooth*<sup>®</sup> Wireless Technology.

- 1) : Move para o ficheiro anterior no ecrã
- 2) Liga/desliga telefone: Liga/desliga o telefone atualmente selecionado
- 3) Elimina: Elimina o telefone atualmente selecionado
- 4) Altera Prioridade: Configura o telefone selecionado actualmente como prioridade de ligação elevada

### \* NOTA ANTES DE IMPORTAR A LISTA DE CONTACTOS

- Para saber se o seu telemóvel permite realizar a importação da lista de contactos, consulte o respetivo manual de utilização.
- Apenas é possível importar a lista de contactos do telemóvel que se encontra ligado ao sistema.

### Importação da Lista de Contactos

Pressione a **SETUP** tecla ► Selecione telefone [Phone] ► e depois selecione importação de contactos [Contacts Download]



É exibida uma barra enquanto importa os contactos do seu telemóvel.

#### \* NOTA

- É possível copiar o máximo de 1.000 contactos para agenda do veículo.
- É possível armazenar o máximo de 1.000 contactos por cada equipamento/dispositivo emparelhado.
- Uma vez importados os dados dos contactos, os dados anteriormente guardados serão apagados. No entanto, os contactos armazenados de outros telemóveis emparelhados não são apagados.

### Importação Automática (Contactos)

Pressione a **SETUP** tecla ► Selecione telefone [Phone] ► e depois selecione importação automática [Auto Download]

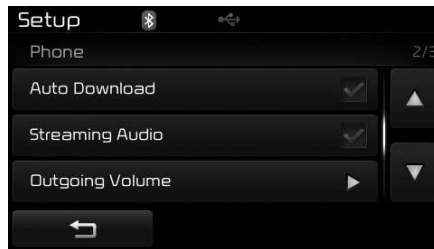

Esta funcionalidade permite importar automaticamente a lista de contactos quando se liga um telemóvel com *Bluetooth®* Wireless Technology.

#### \* NOTA

- A função "Auto Download" importa a lista de contactos automaticamente sempre que ligar um telemóvel. O tempo necessário para concluir o processo de importação pode variar conforme o número de dados armazenados e o estado de comunicação.
- Antes de importar um contacto, verifique se o seu telemóvel é compatível com esta função.

### Reprodução de Áudio

Pressione a **SETUP** tecla ► Selecione telefone [Phone] ► e depois selecione reprodução áudio [Streaming Audio]

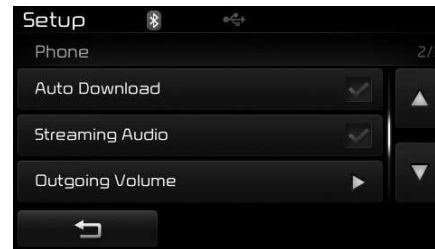

Quando se liga à função de reprodução áudio (Audio Streaming), pode reproduzir ficheiros de músicas guardadas no seu dispositivo áudio com *Bluetooth®* Wireless Technology.

**Volume de saída de som  
(Outgoing Volume)**

Pressione a **SETUP** tecla ▶ Seleccione telefone [Phone] ▶ e depois seleccione volume de saída [Outgoing Volume]



Use os **-**, **+** botões para ajustar o volume de saída de som.

**Desligar o Sistema Bluetooth**

Pressione a **SETUP** tecla ▶ Seleccione telefone [Phone] ▶ e depois seleccione sistema Bluetooth desligado [Bluetooth System Off]

Logo que desligue o sistema *Bluetooth*<sup>®</sup> Wireless Technology, as características *Bluetooth*<sup>®</sup> Wireless Technology deixam de ser suportadas pelo sistema audio.

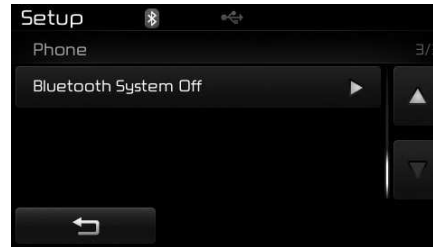

**\* NOTA**

Para voltar a ligar o *Bluetooth*<sup>®</sup> Wireless Technology ir a **SETUP** ▶ telefone [Phone] e pressionar sim "Yes".

### Configurações do Sistema

#### Informação da Memória

Pressione a **SETUP** tecla ► Selecione sistema [System] ► Selecione informação de memória [Memory Information]

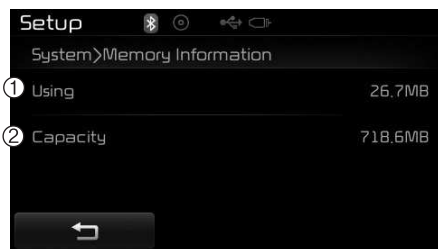

Esta funcionalidade exibe informação relativa à memória do sistema.

- (1) Em utilização: Exibe a capacidade actual em utilização
- (2) Capacidade: Exibe a capacidade total

#### Idioma

Pressione a **SETUP** tecla ► Selecione sistema [System] ► e depois selecione língua [Language]

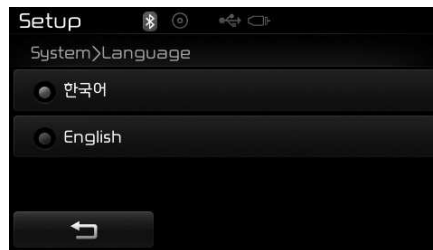

Esta funcionalidade é usada para alterar o sistema e língua do reconhecimento de voz.

Se a língua mudou, o sistema irá reiniciar e aplicar a língua seleccionada.

### CÂMARA PARA CONTROLAR MANOBRAS DE MARCHA ATRÁS (se instalado)

- Para reforçar a segurança, o sistema está equipado com uma câmara de marcha atrás que permite um ângulo de visão à retaguarda mais abrangente.
- A câmara de marcha atrás funciona automaticamente quando se liga a ignição e se coloca a alavanca das mudanças na posição R.
- Quando se muda a posição da alavanca de velocidades, a câmara deixa automaticamente de funcionar.

#### CUIDADO

*A câmara de marcha atrás está equipada com uma lente ótica que proporciona um ângulo mais amplo de visão, pelo que a imagem apresentada pode não corresponder à distância real. Por uma questão de segurança, verifique sempre o lado esquerdo e direito da retaguarda do veículo.*



## APÊNDICE

Nome	Descrição
12hr	12 HORAS
24hr	24 HORAS
AST(A.Store)	AUTOSTORE (Armazenamento Aut)
AMA	AM RADIO (AUTOSTORE)
FMA	FM RADIO (AUTO STORE)
AUX	Modo Audio exterior
BASS	GRAVES
TREBLE	AGUDOS
BT	Bluetooth
PRESET	AJUSTAR
RDS Search	Pesquisa sistema de dados rádio
TA	Informação de Trânsito
Radio	Rádio
FM/AM/USB	FM/AM/USB
Max	MÁXIMO
Min	mínimo
Low	Reduzido
Mid	Médios
On	ON (ligado)
Off	Off (desligado)
PowerBass	Graves
Setting	Configurar
OK	OK
MENU	MENU
PowerTreble	Agudos

Nome	Descrição
SDVC	Controlo do volume em função da velocidade Speed Dependent VolumeControl)
Setup	Setup (configuração)
Service Following	Seguir serviço
CURRENT	ATUAL
Current/Total	Atual/Total
DEVICE NAME	NOME DISPOSITIVO
NAME	NOME
NAME HERE	NOME AQUI
NUMBER	NÚMERO
PHONE NAME	NOME TEL
Received Date	Data recebida
Received Message	Mensagem
Received Time	Hora recebida
TIME	HORA
AST	AUTO STORE (Armazenamento Aut)
AM	RADIO AM
CD	DISCOS COMPACTOS
FM	FM RADIO (AUTO STORE)
L=R	ESQ=DIR (LEFT=RIGHT)
Middle	Médios
My Music	My Music
Track	Faixa
USB	USB

### APÊNDICE

Nome		Descrição
Phone		Telemóvel
Engineering Mode		Modo de teste
SEEK		BUSCA (SEEK)
Icon		Icon

# Conduzir o veículo

Antes de conduzir.....	5-3	Condições de condução especiais.....	5-57
Posições da chave.....	5-5	• Condições de condução perigosas.....	5-57
• Ligar o motor.....	5-6	• Baloçar o veículo.....	5-57
Botão para ligar/desligar o motor.....	5-10	• Viragens suaves.....	5-58
• Botão para ligar/desligar o motor aceso.....	5-10	• Condução nocturna.....	5-58
• Posição do botão para ligar/desligar o motor.....	5-10	• Condução à chuva.....	5-59
• Ligar o motor.....	5-13	• Condução em zonas inundadas.....	5-60
Caixa de velocidades manual.....	5-16	• Conduzir fora da estrada.....	5-60
• Funcionamento da caixa de velocidades manual... ..	5-16	• Condução a alta velocidade.....	5-60
Caixa de velocidades automática.....	5-20	Condução no inverno.....	5-62
• Funcionamento da caixa de velocidades automática..	5-20	Reboque do atrelado.....	5-67
Tração nas quatro rodas (4WD).....	5-28	Peso do veículo.....	5-77
Sistema de travagem.....	5-35	• Tara básica.....	5-77
• Travões assistidos.....	5-35	• Tara do veículo.....	5-77
• Travão de estacionamento.....	5-37	• Peso da carga.....	5-77
• Sistema antibloqueio das rodas nas travagens (ABS)..	5-39	• Peso bruto sobre eixo.....	5-77
• Controlo de estabilidade electrónico (ESC).....	5-42	• Capacidade de peso bruto sobre o eixo.....	5-77
• Gestão da estabilidade do veículo (vehicle stability management, VSM).....	5-45	• Peso bruto do veículo.....	5-77
• Controlo do arranque assistido nas subidas (HAC)...	5-46	• Capacidade de peso bruto do veículo.....	5-77
• Controlo da travagem nas descidas (DBC).....	5-46		
Sistema de controlo da velocidade de cruzeiro..	5-50		
Funcionamento económico.....	5-55		

### **⚠️ AVISO - OS GASES DE ESCAPE DO MOTOR PODEM SER PERIGOSOS!**

Os gases de escape do motor podem ser extremamente perigosos. Se, em qualquer altura, cheirar gases de escape no interior do veículo, abra imediatamente os vidros.

- **Não inale os gases de escape.**

Os gases de escape contém monóxido de carbono, um gás incolor e inodoro que pode provocar a perda de consciência e a morte por asfixia.

- **Certifique-se de que não há fugas no sistema de escape.**

O sistema de escape deve ser inspeccionado sempre que o veículo for levantado para mudar o óleo ou qualquer outro fim. Se ouvir um barulho diferente do habitual no escape ou se passar por cima de alguma coisa que tenha feito bater o veículo por baixo, recomendamos que mande verificar o sistema por um concessionário autorizado Kia.

- **Não ligue o motor num espaço fechado.**

Deixar o motor a trabalhar ao ralenti numa garagem, mesmo com a porta aberta, é uma prática perigosa. Nunca ligue o motor numa garagem por um período superior ao tempo que leva a ligar o motor e fazer marcha-atrás.

- **Evite deixar o motor a trabalhar ao ralenti por muito tempo com pessoas dentro do automóvel.**

Se for necessário ter o motor a trabalhar ao ralenti por muito tempo com pessoas no veículo, faça-o apenas num espaço aberto, com a admissão de ar posicionada em "Ar fresco" e a ventoinha a funcionar a uma velocidade elevada, para que entre ar fresco no interior do automóvel.

Se tiver de conduzir com a porta da bagageira aberta devido ao volume/tamanho dos objectos transportados:

1. Feche todos os vidros.
2. Abra os respiradouros laterais.
3. Coloque o controlo da admissão de ar na posição "Ar fresco", o controlo do fluxo de ar em "Piso" ou "Face" e a ventoinha a funcionar a uma velocidade elevada.

Para garantir o funcionamento correcto do sistema de ventilação, certifique-se de que as entradas de ar do sistema, situadas mesmo à frente do pára-brisas, estão desimpedidas de neve, gelo, folhas ou outras obstruções.

## ANTES DE CONDUZIR

### Antes de entrar no veículo

- Certifique-se de que os vidros, os espelhos exteriores e as luzes exteriores estão todos limpos.
- Verifique o estado dos pneus.
- Inspeccione a parte inferior do veículo para ver se detecta fugas.
- Certifique-se de que não há obstáculos atrás do veículo se quiser fazer marcha-atrás.

### Inspeções necessárias

Verifique regularmente os níveis dos óleos e líquidos, tais como o óleo do motor, o líquido de refrigeração do motor, o óleo dos travões e o líquido limpa-vidros, dependendo o intervalo exacto do óleo ou líquido. Para obter mais informações, consulte "Manutenção", no capítulo 7.

#### AVISO

**Conduzir distraído pode resultar na perda de controlo da viatura, causando um acidente e ferimentos graves ou mesmo a morte. A principal responsabilidade do condutor é a utilização da viatura de forma segura e legal. A utilização de dispositivos portáteis ou outros equipamentos, ou a operação de sistemas do veículo que desviem o olhar, atenção ou foco do condutor durante a condução, ou que não sejam permitidas por lei, nunca devem ser realizadas durante a condução.**

### Antes de ligar o motor

- Feche e tranque todas as portas.
- Posicione o banco de maneira a que todos os comandos fiquem facilmente acessíveis.
- Regule os espelhos retrovisores interior e exteriores.
- Certifique-se do funcionamento de todas as luzes.
- Verifique todos os indicadores.
- Verifique o funcionamento das luzes de aviso ao colocar o interruptor da ignição na posição "ON".
- Desengate o travão de estacionamento e verifique se a luz de aviso respectiva se apaga.

Para uma condução segura, certifique-se de que conhece o veículo e o seu equipamento.

### AVISO

Todos os passageiros têm de ter os cintos de segurança correctamente colocados com o veículo em andamento. Para obter mais informações sobre a sua utilização, consulte "Cintos de segurança", no capítulo 3.

### AVISO

Antes de introduzir a posição "D" (Condução) ou "R" (Marcha-atrás), observe o espaço em torno do seu veículo para ver se há pessoas a passar, especialmente crianças.

### AVISO - Condução sob o efeito do álcool ou de drogas

Se conduzir, não beba. A condução sob o efeito do álcool é, anualmente, a principal causa de morte na estrada. Mesmo uma pequena quantidade de álcool pode afectar os seus reflexos e capacidades de percepção e avaliação das situações. A condução sob o efeito de drogas é tão ou mais perigosa do que a condução sob o efeito do álcool. Se beber ou consumir drogas e conduzir a seguir, corre sérios riscos de se envolver num acidente grave. Se beber ou consumir drogas, não conduza. De igual modo, não viaje com um condutor que o tenha feito. Viaje com outra pessoa ou chame um táxi.

### AVISO

- Quando pretender parar ou imobilizar o veículo com o motor a trabalhar, tenha o cuidado de não carregar no pedal do acelerador durante um período de tempo prolongado, pois poderá sobreaquecer o motor ou o sistema de escape e provocar um incêndio.
- Quando ocorre uma travagem brusca ou uma viragem rápida da direcção, os objectos soltos podem cair ao chão interferindo com o funcionamento dos pedais, podendo provocar um acidente. Mantenha bem arrumados os objectos que transporta no veículo.
- Se não conduzir com concentração poderá ter um acidente. Por isso tenha a máxima atenção quando utilizar dispositivos que possam perturbar a condução como por exemplo o rádio ou o aquecimento. É responsabilidade do condutor conduzir sempre com segurança.

## POSIÇÕES DA CHAVE (SE INSTALADO)

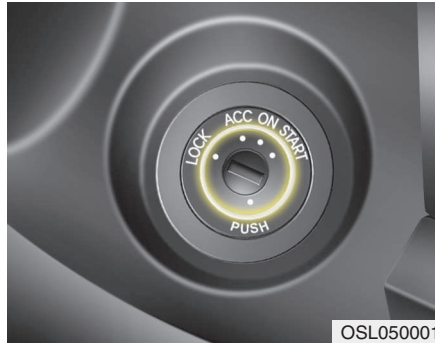

OSL050001

### Interruptor da ignição iluminado (se instalado)

Com a abertura de uma das portas dianteiras, o interruptor da ignição fica iluminado para sua conveniência, desde que o interruptor não esteja na posição ON. A luz apaga-se imediatamente ao ligar a ignição ou cerca de 10 segundos após o fecho da porta.



OYF059016

### Posição do interruptor da ignição LOCK

O volante bloqueia como forma de protecção anti-roubo (se equipado). A chave da ignição só pode ser removida nesta posição.

Para colocar o interruptor da ignição na posição LOCK, pressione a chave para dentro, para a posição ACC, e rode a chave para a posição LOCK.

### ACC (Accessório)

O volante é desbloqueado e os acessórios eléctricos ficam operacionais.

### \* NOTA

Em caso de dificuldade em rodar o botão da ignição para a posição ACC, rodar a chave ao mesmo tempo que faz mover ligeiramente o volante para a direita e para a esquerda, a fim de libertar a tensão.

### ON

Permite observar e verificar o funcionamento das luzes de aviso antes de ligar o motor. É a posição de funcionamento normal após ligar o motor.

*Para evitar a descarga da bateria, se o motor estiver desligado, não deixe o interruptor da ignição na posição ON.*

### START

Coloque o interruptor da ignição na posição START para ligar o motor. O motor entra em rotação até libertar a chave. Depois, o interruptor volta à posição ON. Esta posição permite observar e verificar o funcionamento da luz de aviso dos travões.

### **AVISO** - Interruptor da ignição

- Nunca coloque o interruptor da ignição na posição "LOCK" ou "ACC" com o veículo em andamento. Perde o controlo da direcção do veículo e os travões deixam de funcionar, o que pode provocar um acidente.
- O bloqueio antifurto da coluna da direcção não substitui o travão de estacionamento. Antes de sair do banco do condutor, certifique-se sempre de que tem a alavanca das mudanças na posição "P" (Estacionamento), isto numa caixa automática, engate bem o travão de estacionamento e desligue o motor. Se não tomar estas precauções, o veículo poderá mover-se de forma inesperada e brusca.

(Continua)

(Continua)

- Nunca tente chegar ao interruptor da ignição, ou a qualquer outro comando, através do volante, com o veículo em andamento. A presença da sua mão ou braço nesta zona pode provocar a perda de controlo do veículo e um acidente com lesões graves ou fatais.
- Não coloque objectos móveis à volta do banco do condutor. Estes podem mover-se durante a condução, interferir com a concentração e os movimentos do condutor e provocar um acidente.

## Ligar o motor

### **AVISO**

- Use sempre calçado apropriado para conduzir o veículo. O uso de calçado desadequado (calçado de salto alto, botas de esqui, etc.) pode afectar a sua capacidade de utilizar os pedais dos travões, do acelerador e da embraiagem (se instalado).
- Não arranque o veículo com o pedal do acelerador pressionado. O veículo pode andar e provocar um acidente.
- Espere que o motor consiga atingir o número de rotações normais. O veículo pode deslocar-se repentinamente se o pedal do travão estiver liberto e as rotações forem elevadas.



**\* NOTA - Mecanismo "Kick down" (se instalado)**

Se o seu automóvel estiver equipado com mecanismo "kick down" no pedal do acelerador, este dispositivo permite evitar que pressione inadvertidamente o acelerador a fundo, pois exige um esforço acrescido para pressionar o pedal até abaixo. No entanto, se o pedal descer mais de 80%, o veículo acelera mais rapidamente e torna-se mais fácil pressionar o acelerador. Não se trata de uma falha mas antes do normal funcionamento do sistema.

**Ligar o motor (se instalado)**

1. Certifique-se de que o travão de estacionamento está engatado.

2. **Caixa de velocidades manual** - Carregue a fundo no pedal da embraiagem e coloque a caixa no ponto-morto. Com os pedais da embraiagem e dos travões sob pressão, coloque o interruptor da ignição na posição de arranque.

**Caixa de velocidades automática** - Coloque a alavanca da caixa na posição P (Estacionamento). Carregue a fundo no pedal dos travões.

*Pode também ligar o motor com a alavanca da caixa na posição N (Ponto-morto).*

3. Coloque o interruptor da ignição na posição START e mantenha-o aí (no máximo 10 segundos) até o motor arrancar. Depois, solte a chave.

*Deve dar ao arranque sem carregar no acelerador.*

4. Não espere que o motor aqueça primeiro enquanto o veículo está parado. Inicie a marcha com motor à velocidade moderada. (deve ser evitado acelerar e desacelerar drasticamente).



**CUIDADO**

**Se o motor for abaixo durante a condução, não tente levar a alavanca das mudanças para a posição "P" (Estacionamento). Se as condições do tráfego e da estrada o permitirem, pode colocar a alavanca na posição "N" (Ponto-morto) com o veículo ainda em andamento e coloque o interruptor da ignição na posição "START" para tentar voltar a ligar o motor.**

### CUIDADO

- **Não active o motor de arranque durante mais de 10 segundos. Se o motor se for abaixo ou não pegar, aguarde 5 a 10 segundos antes de reactivar o motor de arranque. A utilização incorrecta do motor de arranque pode danificá-lo.**
- **Não comute a ignição na posição arrancar (START) com o motor ligado. Se o fizer, pode causar danos na ignição.**

### **Ligar o motor diesel (se instalado)**

Para ligar um motor diesel frio, tem de preaquecê-lo antes do arranque e deixá-lo aquecer antes de conduzir.

1. Certifique-se de que o travão de estacionamento está engatado.
2. **Caixa de velocidades manual** - Carregue a fundo no pedal da embraiagem e coloque a caixa no ponto-morto. Com os pedais da embraiagem e dos travões sob pressão, coloque o interruptor da ignição na posição de arranque.

**Caixa de velocidades automática** - Coloque a alavanca da caixa na posição P (Estacionamento). Carregue a fundo no pedal dos travões.

*Pode também ligar o motor com a alavanca da caixa na posição N (Ponto-morto).*

Indicador luminoso da vela de aquecimento

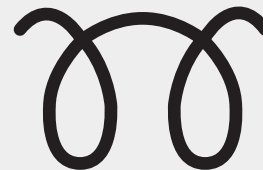

W-60

3. Coloque o interruptor da ignição na posição ON para preaquecer o motor. O indicador luminoso do preaquecimento do motor acende-se.
4. Se o indicador se apagar, coloque o interruptor da ignição na posição START e mantenha-o aí (no máximo 10 segundos) até o motor arrancar. Depois, solte a chave.

### **\* NOTA**

Se o motor não arrancar nos 10 segundos posteriores à conclusão do preaquecimento, volte a colocar o interruptor da ignição na posição "LOCK" durante 10 segundos, e depois na posição "ON", para voltar a efectuar o preaquecimento.

**Ligar e desligar o motor com turbocompressor e intercooler**

1. Não force nem acelere o motor logo após o arranque.

Se o motor estiver frio, deixe-o trabalhar ao ralenti por vários segundos antes de conduzir, de modo a garantir uma lubrificação suficiente do turbocompressor.

2. Após uma viagem a alta velocidade ou prolongada que exija altas cargas do motor, deixe-o trabalhar ao ralenti cerca de 1 minuto antes de o desligar.

Este funcionamento ao ralenti permitirá o arrefecimento do turbocompressor antes de se desligar o motor.



**CUIDADO**

***Não desligue imediatamente o motor depois de sujeitá-lo a altas cargas. Pode danificar gravemente o motor ou o turbocompressor.***

### BOTÃO PARA LIGAR/DESLIGAR O MOTOR (SE INSTALADO)



OSL050004

#### Botão para ligar/desligar o motor aceso

Sempre que a porta dianteira é aberta, o botão para ligar/desligar o motor acende-se para sua conveniência. A luz apaga-se cerca de 30 segundos depois do fecho da porta. De igual modo, a luz apaga-se imediatamente se o sistema de alarme antifurto estiver activado.

#### Posição do botão para ligar/desligar o motor

##### Apagado



Não iluminado

##### • Com caixa de velocidades manual

Para desligar o motor (posição “START/RUN”) ou a alimentação eléctrica do veículo (posição “ON”), pare o veículo e pressione o botão para ligar/desligar o motor.

##### • Com caixa de velocidades automática

Para desligar o motor (posição “START/RUN”) ou a alimentação eléctrica do veículo (posição “ON”), pressione o botão para ligar/desligar o motor com a alavanca da caixa na posição “P” (Estacionamento). Se pressionar o botão para ligar/desligar o motor sem ter a alavanca da caixa na posição “P” (Estacionamento), o botão para ligar/desligar o motor não passa para a posição “OFF”, mas sim para a posição “ACC”.

O volante fica trancado quando o botão start/stop está na posição OFF para proteção contra eventual furto do veículo. Tranca quando a porta está aberta.

O volante é bloqueado com a abertura da porta ou a retirada da chave inteligente do respectivo suporte. Se o volante não ficar devidamente bloqueado aquando da abertura da porta do condutor, soa o aviso sonoro. Se o problema não tiver sido resolvido, recomendamos que mande verificar o sistema por um concessionário autorizado Kia.

Além disso, se o botão para ligar/desligar o motor estiver na posição “OFF” após a abertura da porta do condutor, o volante não bloqueia e soa o aviso sonoro. Nesse caso, feche a porta. O volante é bloqueado e deixa de ouvir o aviso sonoro.

#### \* NOTA

Se o volante não ficar devidamente bloqueado, o botão para ligar/desligar o motor não funciona. Pressione o botão para ligar/desligar o motor e, ao mesmo tempo, rode o volante para a direita e para a esquerda para libertar a tensão.

**⚠ CUIDADO**

**Só é possível desligar o motor (posição "START/RUN") ou a alimentação eléctrica do veículo (posição "ON") com o veículo parado. Numa situação de emergência com o veículo em andamento, pode desligar o motor e colocá-lo na posição "ACC" carregando no botão para ligar/desligar o motor durante mais de 2 segundos ou 3 vezes seguidas num espaço de 3 segundos. Se o veículo estiver ainda em andamento, pode voltar a ligar o motor sem carregar no pedal dos travões pressionando o botão para ligar/desligar o motor com a alavanca das mudanças na posição "N" (Ponto-morto).**

**"ACC" (Acessórios)**



Luz indicadora laranja

- **Com caixa de velocidades manual**  
Pressione o botão para ligar/desligar o motor com este na posição "OFF" e sem carregar no pedal da embraiagem.
- **Com caixa de velocidades automática**  
Pressione o botão para ligar/desligar o motor com este na posição "OFF" e sem carregar no pedal dos travões.  
O volante é desbloqueado e os acessórios eléctricos ficam operacionais. Se permanecer na posição "ACC" durante mais de 1 hora, o botão para ligar/desligar o motor desliga-se automaticamente para impedir a descarga da bateria.

**"ON"**



Luz indicadora azul

- **Com caixa de velocidades manual**  
Pressione o botão para ligar/desligar o motor com este na posição "ACC" e sem carregar no pedal da embraiagem.
- **Com caixa de velocidades automática**  
Pressione o botão para ligar/desligar o motor com este na posição "ACC" e sem carregar no pedal dos travões.  
Pode verificar as luzes de aviso antes de ligar o motor. Não deixe o botão para ligar/desligar o motor na posição "ON" por muito tempo. Como o motor está desligado, a bateria pode descarregar.

### “START/RUN”



Não iluminado

#### • Com caixa de velocidades manual

Para ligar o motor, carregue no pedal da embraiagem e no pedal dos travões, e pressione o botão para ligar/desligar o motor com a alavanca das mudanças na posição “N” (Ponto-morto).

#### • Com caixa de velocidades automática

Para ligar o motor, carregue no pedal dos travões e pressione o botão para ligar/desligar o motor com a alavanca da caixa na posição “P” (Estacionamento) ou “N” (Ponto-morto). Para sua segurança, ligue o motor com a alavanca na posição “P” (Estacionamento).

### \* NOTA

Se pressionar o botão para ligar/desligar o motor sem carregar no pedal da embraiagem (veículos com caixa manual) ou no pedal dos travões (veículos com caixa automática), o motor não arranca e o botão para ligar/desligar o motor muda de posição pela seguinte ordem:

OFF → ACC → ON → OFF ou ACC

### \* NOTA

Se deixar o botão para ligar/desligar o motor na posição “ACC” ou “ON” por muito tempo, a bateria descarrega.

### ⚠ AVISO

- Nunca pressione o botão para ligar/desligar o motor com o veículo em movimento. Pode perder o controlo da direcção e a função de travagem, e ter um acidente.

(Continua)

(Continua)

- O bloqueio antifurto da coluna da direcção não substitui o engate do travão de estacionamento. Antes de deixar o banco do condutor, certifique-se sempre de que tem a alavanca da caixa na posição “P” (Estacionamento), o travão de estacionamento bem engatado e o motor desligado. Se não tomar estas precauções, o veículo pode ter um movimento imprevisto e repentino.
- Nunca tente alcançar o botão para ligar/desligar o motor ou quaisquer outros comandos por entre o volante com o veículo em movimento. Um toque da sua mão ou braço no volante pode provocar a perda de controlo do veículo e um acidente causador de lesões graves ou fatais.
- Não coloque objectos que possam sair do sítio em redor do banco do condutor. Esses objectos podem sair do sítio durante a condução, perturbar o condutor e provocar um acidente.

## Ligar o motor

**⚠ AVISO**

- Use sempre calçado apropriado para conduzir o veículo. O uso de calçado desadequado (calçado de salto alto, botas de esqui, etc.) pode afectar a sua capacidade de utilizar os pedais dos travões, do acelerador e da embraiagem (se instalado).
- Não arranque o veículo com o pedal do acelerador pressionado. O veículo pode andar e provocar um acidente.
- Espere que o motor consiga atingir o número de rotações normais. O veículo pode deslocar-se repentinamente se o pedal do travão estiver liberto e as rotações forem elevadas.

**Ligar o motor a gasolina (se instalado)**

1. Tenha a chave inteligente consigo ou deixe-a no interior do veículo.
2. Certifique-se de que o travão de estacionamento está bem engatado.
3. **Caixa de velocidades manual** - Carregue a fundo no pedal da embraiagem e coloque a caixa de velocidades em ponto-morto. Mantenha os pedais da embraiagem e dos travões sob pressão ao mesmo tempo que liga o motor.

**Caixa de velocidades automática** - Coloque a alavanca da caixa na posição “P” (Estacionamento). Carregue a fundo no pedal dos travões.

*Pode também ligar o motor com a alavanca da caixa na posição “N” (Ponto-morto).*

4. Pressione o botão para ligar/desligar o motor.  
*Deve dar o arranque sem carregar no acelerador.*
5. Não espere que o motor aqueça primeiro enquanto o veículo está parado. Inicie a marcha com motor à velocidade moderada. (deve ser evitado acelerar e desacelerar drasticamente).

**Ligar o motor diesel (se instalado)**

Para ligar o motor diesel com este frio, é necessário aquecê-lo previamente, ligá-lo e deixá-lo depois aquecer sem iniciar a condução.

1. Certifique-se de que o travão de estacionamento está engatado.
2. **Caixa de velocidades manual** - Carregue a fundo no pedal da embraiagem e coloque a caixa de velocidades em ponto-morto. Mantenha os pedais da embraiagem e dos travões sob pressão ao mesmo tempo que pressiona o botão para ligar/desligar o motor na posição “START”.

**Caixa de velocidades automática** - Coloque a alavanca da caixa na posição “P” (Estacionamento). Carregue a fundo no pedal dos travões.

*Pode também ligar o motor com a alavanca da caixa na posição “N” (Ponto-morto).*

Luz indicadora de preaquecimento



W-60

3. Pressione o botão para ligar/desligar o motor sem carregar no pedal dos travões.
4. Continue a carregar no pedal dos travões até o indicador de aquecimento aceso se apagar (cerca de 5 segundos)
5. O motor liga-se quando o indicador de aquecimento se apaga.

### \* NOTA

Se pressionar novamente o botão para ligar/desligar o motor com o motor em pré-aquecimento, o motor pode ligar-se.

### Ligar e desligar o motor com turbocompressor e intercooler

1. Não acelere o motor logo após a ligação. Se o motor estiver frio, deixe-o trabalhar ao ralenti durante alguns segundos, para permitir uma lubrificação suficiente do turbocompressor.
2. Depois de uma condução a alta velocidade ou prolongada, com grandes cargas sobre o motor, deixe-o a trabalhar ao ralenti durante cerca de 1 minuto antes de desligá-lo.

Este funcionamento ao ralenti permite que o turbocompressor arrefeça antes de o motor ser desligado.

### ⚠ CUIDADO

*Não desligue o motor logo após ele ter sido sujeito a uma grande carga. Pode danificar gravemente o motor ou o turbocompressor.*

- Mesmo com a chave inteligente dentro do veículo, se estiver longe de si, o motor não arranca.
- Se o botão para ligar/desligar o motor estiver na posição "ACC", ou acima, e houver uma porta aberta, o sistema busca a chave inteligente. Se esta não estiver no veículo, o indicador "KEY OUT" pisca no painel de instrumentos. Se todas as portas estiverem fechadas, o aviso sonoro soa durante 5 segundos. O indicador ou aviso desactiva-se com o veículo em andamento. Tenha sempre a chave inteligente consigo.

### ⚠ AVISO

O motor só arranca com a chave inteligente dentro do veículo. Nunca deixe que crianças ou pessoas que não conheçam o veículo toquem no botão para ligar/desligar o motor ou em componentes afins.



**⚠ CUIDADO**

*Se o motor for abaixo com o veículo em andamento, não tente colocar a alavanca da caixa na posição “P” (Estacionamento). Se o trânsito e as condições da estrada o permitirem, pode colocar a alavanca da caixa na posição “N” (Ponto-morto) com o veículo ainda em andamento e pressionar o botão para ligar/desligar o motor para tentar voltar a ligar o motor.*



**\* NOTA**

- Se a bateria está com pouca carga ou a smart key (chave inteligente) não funciona correctamente, pode accionar o motor pressionando o botão para ligar/desligar o motor com a smart key (chave inteligente). O lado que tem o botão lock (bloqueio) deve estabelecer contacto directo com o botão para ligar/desligar o motor. Quando pressiona o botão para ligar/desligar o motor directamente com a smart key (chave inteligente), a smart key deve estabelecer contacto o botão no angulo à direita.

(Continua)

(Continua)

- Quando o fusível da luz do stop queima, não consegue pôr o motor normalmente em marcha. Deve substituir o fusível por um novo. Se não for possível, pode accionar o motor pressionando o botão para ligar/desligar o motor durante 10 segundos na posição ACC. O motor pode arrancar sem pressionar o pedal do travão. No entanto, para sua segurança deve sempre pressionar o pedal do travão e a embraiagem (se instalado) antes de pôr o motor a trabalhar.

**⚠ CUIDADO**

- *Não pressione o botão para ligar/desligar o motor durante mais de 10 segundos, excepto se o fusível das luzes de travagem estiver queimado.*
- *Não rode o interruptor da ignição para a posição START com o motor a trabalhar. Pode danificar o motor.*

### CAIXA DE VELOCIDADES MANUAL (SE INSTALADO)



#### Funcionamento da caixa de velocidades manual

A caixa manual tem 6 velocidades de marcha à frente.

Este padrão está impresso no punho da alavanca das mudanças. É uma caixa totalmente sincronizada em todas as velocidades de progressão, o que facilita a introdução de uma velocidade acima ou abaixo.

Para efectuar uma mudança, carregue a fundo no pedal da embraiagem. Depois, liberte-o devagar.

Se o seu veículo estiver equipado com um interruptor da fechadura da ignição, quando ligar o motor de arranque tem que carregar no pedal da embraiagem senão o motor não arranca. (se instalado)

A alavanca das mudanças tem de ir ao ponto-morto antes de se introduzir a marcha-atrás (posição R). Para deslocar a alavanca das mudanças para a posição R, tem de puxar para cima o anel (1) imediatamente abaixo do punho da alavanca enquanto a desloca. (se instalado)

*Certifique-se de que o veículo está parado antes de introduzir a marcha-atrás.*

*Nunca deixe o motor trabalhar com o conta-rotações (rpm) na zona vermelha.*

#### ⚠ CUIDADO

- **Ao reduzir de 5ª para 4ª, tenha atenção para não carregar lateralmente na alavanca das mudanças e colocá-la inadvertidamente em 2ª. Esta forte redução de caixa pode aumentar o regime do motor de maneira a colocar o conta-rotações na zona vermelha. Esta rotação excessiva pode danificar o motor.**
- **Não reduza mais de 2 velocidades ou reduza com o motor em alto regime (5000 rpm ou mais). Reduzir desta forma pode danificar o motor e a caixa de velocidades.**

- Em condições de tempo frio, poderá ser difícil efectuar mudanças sem o lubrificante da caixa de velocidades ter aquecido. Esta situação é normal e não prejudica a caixa de velocidades.
- Se tiver o veículo totalmente parado e lhe for difícil introduzir a 1ª ou a marcha-atrás (posição R), leve a alavanca ao ponto-morto (posição N) e liberte a embraiagem. Volte a carregar no pedal da embraiagem e introduza então a 1ª ou a marcha-atrás.

 **CUIDADO**

- *Para evitar o desgaste prematuro e danos na embraiagem, não conduza com o pé em cima do pedal da embraiagem. De igual modo, não utilize a embraiagem para manter o veículo parado numa subida (ponto de embraiagem), enquanto espera que o sinal do semáforo abra, etc.*
- *Não utilize a alavanca das mudanças como apoio para a mão durante a condução. Pode provocar o desgaste prematuro da forquilha da caixa de velocidades.*
- *Quando acionar o pedal da embraiagem, carregue no pedal até ao fundo. Se não o fizer, a embraiagem pode ficar danificada ou poderá vir a ocorrer episódio ruidoso.*
- *De modo a prevenir possíveis danos no sistema de embraiagem, não arranque com a 2ª (segunda) velocidade engrenada, exceto quando houver necessidade pôr o veículo em marcha num troço de via escorregadia.*

 **AVISO**

- **Antes de sair do banco do condutor, engate sempre bem o travão de estacionamento e desligue o motor. Depois, certifique-se de que deixou a caixa de velocidades em 1ª, se o veículo ficar estacionado num local plano ou numa subida, ou em marcha-atrás, numa descida. Se estas precauções não forem tomadas pela ordem indicada, o veículo poderá mover-se de forma inesperada e brusca.**
- **Se o seu veículo tiver uma caixa de velocidades manual sem interruptor de bloqueio da ignição, pode mover-se e causar um acidente grave se o motor for ligado sem carregar no pedal da embraiagem, com o travão de estacionamento desengatado e a alavanca das mudanças fora da posição 'N' (ponto-morto).**
- **Não utilize o travão do motor (reduzir para uma velocidade mais baixa) de forma enérgica e em caso de piso escorregadio. O veículo pode escorregar e verificar-se um acidente.**

### **Utilizar a embraiagem**

Antes de introduzir a mudança, carregue a fundo no pedal da embraiagem. Depois, liberte devagar. O pedal da embraiagem deve estar sempre livre de pressão durante a condução. Não descance o pé em cima do pedal da embraiagem durante a condução., para não desgastá-la desnecessariamente. Não engate parcialmente a embraiagem para manter o automóvel parado num local inclinado. Para o fazer, utilize antes o pedal dos travões ou o travão de estacionamento. Não utilize o pedal da embraiagem rápida e repetidamente.

### **Reduções de caixa**

Quando tiver de abrandar devido ao congestionamento do tráfego ou ao trepar subidas íngremes, reduza antes de o motor começar a trabalhar em esforço. As reduções de caixa diminuem as probabilidades de o motor ir abaixo e permitem uma melhor aceleração quando tiver de voltar a ganhar velocidade. Se o veículo tiver de percorrer descidas íngremes, as reduções ajudam a manter uma velocidade segura e prolongam a vida dos travões.

### **Boas práticas de condução**

- Nunca deixe o veículo em ponto-morto nem rolar com o motor desligado numa descida. Isto é extremamente perigoso. Deixe sempre o veículo engatado.
- Não conduza travando constantemente. Pode sobreaquecer e provocar uma avaria nos travões. Em vez disso, ao percorrer uma longa descida, abrande e reduza para uma velocidade abaixo. Ao fazê-lo, a travagem com o motor ajuda a abrandar o automóvel.
- Abrande antes de reduzir para uma velocidade abaixo. Isto ajuda a evitar uma rotação excessiva do motor, que pode danificá-lo.
- Abrande se deparar com ventos cruzados. Terá um melhor controlo do seu veículo.
- Certifique-se de que o automóvel está totalmente parado antes de introduzir a marcha-atrás. Se não o fizer, pode danificar a caixa de velocidades. Para introduzir a marcha-atrás, carregue na embraiagem, coloque a alavanca das mudanças no ponto-morto e introduza então a marcha-atrás.

- Tenha muito cuidado ao conduzir sobre um piso escorregadio, em especial ao travar, acelerar ou efectuar mudanças. Num piso escorregadio, uma alteração brusca da velocidade do veículo pode ocasionar a perda de tracção das rodas motrizes e a perda de controlo do veículo.

**⚠ AVISO**

- Coloque sempre o cinto de segurança! Numa colisão, um ocupante sem cinto corre muito mais riscos de sofrer lesões graves ou fatais do que um ocupante com o cinto correctamente colocado.
- Evite curvas ou viragens a alta velocidade.
- Não comande o volante com movimentos bruscos, por exemplo, ao mudar rapidamente de faixa ou em viragens rápidas e acentuadas.
- O risco de capotamento aumenta grandemente com a perda de controlo do veículo a alta velocidade.
- Em muitos casos, o condutor perde o controlo do veículo quando duas ou mais rodas saem da estrada e o condutor efectua uma sobre-  
viragem para retomar a estrada.
- Se o seu veículo sair da estrada, não vire acentuadamente a direcção. Em vez disso, abrande antes de voltar para dentro das marcações da via.
- Nunca ultrapasse os limites de velocidade afixados na sinalização.

### CAIXA DE VELOCIDADES AUTOMÁTICA (SE INSTALADO)

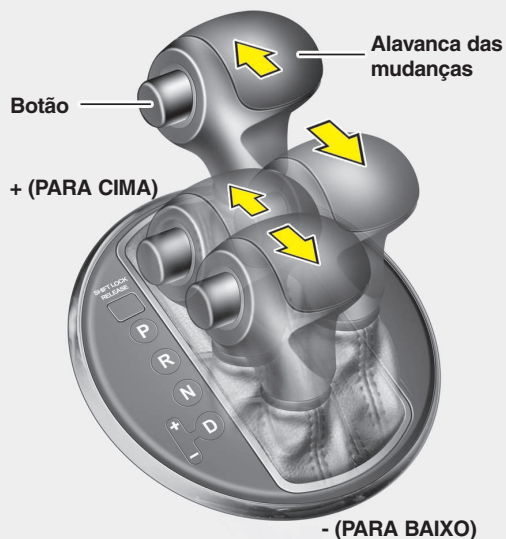
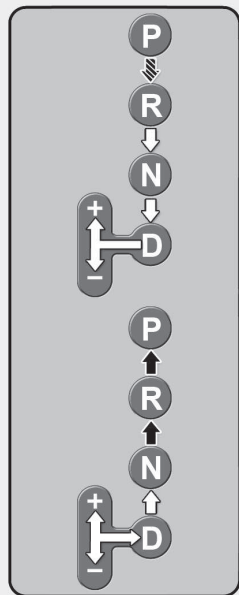

- Para introduzir uma mudança, carregue no pedal do travão e pressione o botão com o interruptor da ignição na posição ON. (Se o seu veículo estiver equipado com o sistema "shift lock", de bloqueio das mudanças).
- ➡ Pressione o botão quando engrenar as mudanças.
- ➡ Pode mover a alavanca das mudanças à vontade.

OSL050009L

### Funcionamento da caixa de velocidades automática

A altamente eficiente caixa de velocidades automática tem 6 velocidades de progressão e uma velocidade de marcha-atrás. Cada uma das velocidades é seleccionada automaticamente, em função da posição da alavanca da caixa.

### \* NOTA

Se a bateria tiver sido desligada, as primeiras mudanças de um veículo novo poderão ser algo bruscas. Esta situação é normal. A sequência das mudanças será ajustada após alguns ciclos de mudanças de velocidade comandados pelo TCM (Módulo de Controlo da Caixa de Velocidades) ou o PCM (Módulo de Controlo do Motor).

*Para obter um funcionamento sem percalços da caixa, carregue no pedal dos travões quando passar da posição N (Ponto-morto) para uma velocidade de progressão ou a marcha-atrás.*

**⚠ AVISO - Caixa de velocidades automática**

- Antes de introduzir a posição D (Condução) ou R (Marcha-atrás), observe o espaço em torno do seu veículo para ver se há pessoas a passar, especialmente crianças.
- Antes de sair do banco do condutor, certifique-se sempre de que tem a alavanca das mudanças na posição P (Estacionamento). Depois, engate bem o travão de estacionamento e desligue o motor. Se não tomar estas precauções pela ordem indicada, o veículo poderá mover-se de forma inesperada e brusca.
- Não use o travão do motor (reduzir duma velocidade mais alta para uma mais baixa) energeticamente e em piso escorregadio. O veículo pode escorregar e verificar-se um acidente.

**⚠ CUIDADO**

- *Para evitar danos na caixa de velocidades, não acelere o motor com a caixa na posição R (Marcha-atrás) ou numa velocidade de progressão com os travões accionados.*
- *Se estiver parado numa subida, não mantenha o veículo imobilizado com a força do motor. Utilize antes o pedal dos travões ou o travão de estacionamento.*
- *Se o motor estiver a trabalhar acima da velocidade de ralenti, não passe da posição N (Ponto-morto) ou P (Estacionamento) para a posição D (Condução) ou R (Marcha-atrás).*

### **Posições da caixa de velocidades**

Os indicadores luminosos do Painel de instrumentos mostram a posição da alavanca das mudanças com o interruptor da ignição na posição 'ON'.

### **P (Estacionamento)**

Antes de colocar a caixa na posição P (Estacionamento), pare totalmente o veículo. Esta posição bloqueia a caixa de velocidades e impede o rolamento das rodas dianteiras.

#### **AVISO**

- A introdução da posição P (Estacionamento) com o veículo em andamento provocará o bloqueio das rodas motrizes e a conseqüente perda de controlo do veículo.
- Não utilize a posição P (Estacionamento) em vez do travão de estacionamento. Certifique-se sempre de que a alavanca da caixa está engatada na posição P (Estacionamento) e engate bem o travão de estacionamento.
- Nunca deixe uma criança sem vigilância dentro de um veículo.

#### **CUIDADO**

*Se passar para a posição P (Estacionamento) com o veículo em andamento, pode danificar a caixa de velocidades.*

### **R (Marcha-atrás)**

Utilize esta posição para andar com o veículo para trás.

#### **CUIDADO**

*Pare sempre totalmente o veículo antes de passar para ou sair da posição "R" (Marcha-atrás). Se passar para a posição "R" com o veículo em andamento, pode danificar a caixa de velocidades, excepto no caso descrito em "Baloçar o veículo", neste capítulo.*

### **N (Ponto-morto)**

Esta posição não bloqueia as rodas e a caixa de velocidades. Se o travão de estacionamento ou os travões não forem aplicados, o veículo rola livremente, mesmo num local ligeiramente inclinado.

#### **AVISO**

**Não conduza com a alavanca de velocidades engrenada na posição de ponto morto N (Neutral). O travão não funcionará e pode verificar-se um acidente.**



### D (Condução)

Esta é a posição de condução em progressão normal. A caixa efectua passagens automáticas ao longo de uma sequência de 6 velocidades, maximizando a economia de combustível e a força motriz.

Para obter mais força motriz ao ultrapassar um veículo ou vencer subidas, carregue a fundo no pedal do acelerador. A caixa reduz automaticamente para a velocidade imediatamente abaixo.

### \* NOTA

O carro deverá estar completamente parado, antes de colocar a alavanca na posição "D".

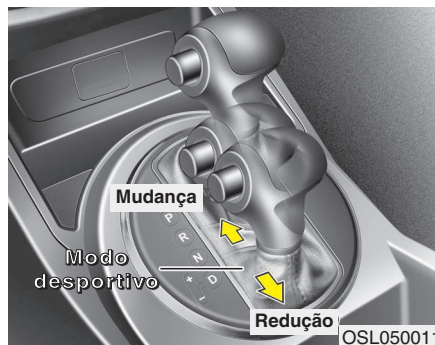

### Modo Desportivo

Selecione o modo desportivo deslocando a alavanca seletora da posição "D" para o modo manual, estando o veículo estacionado ou em movimento. Para retornar para a operação "D", retorne a alavanca seletora para o modo principal.

No modo desportivo, mover a alavanca seletora para frente ou para trás simplifica e agiliza a troca de marchas. Ao contrário da transmissão manual, o modo desportivo permite a troca de marchas com o pedal do acelerador pressionado.

Mudança (+) : Para passar para a próxima marcha, empurre a alavanca seletora para frente uma vez.

Redução (-) : Para reduzir uma marcha, puxe a alavanca seletora para trás uma vez.

### \* NOTA

- No modo desportivo, o condutor deve executar a troca de marchas de acordo com as condições da estrada, tomando cuidado para manter a velocidade do motor abaixo da zona vermelha indicada na conta-rotações.
- No modo desportivo, apenas as seis marchas para frente podem ser selecionadas. Para estacionar ou para engatar marcha a ré, deve-se mover a alavanca seletora para as posições “R” ou “P”, conforme a necessidade.
- No modo desportivo, a redução das marchas é executada automaticamente à medida que a velocidade do veículo diminui. Quando o veículo pára, a primeira marcha também será selecionada automaticamente.
- No modo desportivo, quando as rotações atingem a zona vermelha do conta-rotações, as mudanças de marcha são feitas automaticamente.
- Para manter os níveis necessários de segurança e desempenho do veículo, o sistema não executará determinadas trocas de marchas que forem operadas na alavanca seletora.

(Continua)

(Continua)

- Ao iniciar a condução do veículo em pistas escorregadias, coloque a alavanca seletora na posição Mudança (+). A caixa de velocidades passa para a 2ª velocidade, mais indicada para uma condução tranquila sobre piso escorregadio. Para voltar para a 1ª marcha, coloque a alavanca seletora em Redução (-).

### ***Sistema de bloqueio da alavanca de mudanças (se equipado)***

Para sua segurança, a transmissão automática possui um sistema de travamento da alavanca de mudança de marchas, que impede a mudança da posição “P” (Estacionamento) para a posição “R” (Marcha à ré), a menos que o pedal do freio seja pressionado.

Para mudar a transmissão da posição “P” (Estacionamento) para a posição “R” (Marcha a ré):

1. Pressione o pedal dos travões e mantenha-o pressionado.
2. Dê o arranque ao motor ou rode o interruptor de ignição para a posição “ON” (LIGADO).
3. Pressione o botão e desloque a alavanca das mudanças.

Caso o pedal dos travões seja pressionado e liberado repetidamente com a alavanca de mudanças na posição “P” (Estacionamento), um ruído de trepidação será ouvido próximo da alavanca de mudanças. Essa é uma condição normal.

**AVISO**

Pressione totalmente o pedal dos travões antes e durante a mudança da posição “P” (Estacionamento) para outra posição, a fim de evitar que o veículo se movimente inadvertidamente, o que pode causar ferimentos em pessoas dentro ou ao redor do veículo.

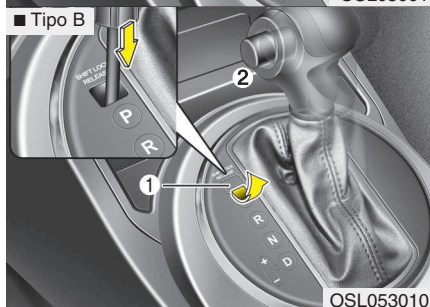
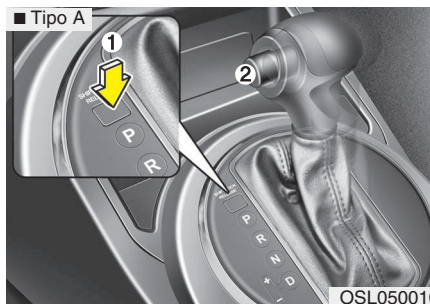

**Anular o bloqueio das mudanças**

Se não for possível passar a alavanca da caixa da posição P (Estacionamento) para a posição R (Marcha-atrás) carregando no pedal dos travões, continue a carregar no pedal e faça o seguinte:

**Tipo A**

1. Pressione o botão de desactivação do bloqueio de mudanças.
2. Pressione o botão (2) e desloque a alavanca das mudanças.
3. Recomendamos que o sistema seja verificado num concessionário autorizado Kia.

**Tipo B**

1. Remova com cuidado a tampa (1) que cobre o orifício de acesso ao sistema de bloqueio das mudanças.
2. Introduzir a chave de fendas no buraco de acesso e pressione a chave de fendas para baixo.
3. Pressione o botão (2) e desloque a alavanca das mudanças.
4. Recomendamos que o sistema seja verificado num concessionário autorizado Kia.

### ***Sistema de bloqueio da chave (se instalado)***

A chave da ignição só pode ser removida com a alavanca da caixa de velocidades na posição P (Estacionamento). Se o interruptor da ignição estiver noutra posição, não é possível remover a chave.

### **Boas práticas de condução**

- Nunca desloque a alavanca da caixa da posição P (Estacionamento) ou N (Ponto-morto) para outra posição com o pedal do acelerador sob pressão.
- Nunca coloque a alavanca da caixa na posição P (Estacionamento) com o veículo em andamento.
- Antes de tentar passar a caixa para a posição R (Marcha-atrás) e D (Condução), certifique-se de que o veículo está totalmente parado.
- Nunca deixe o veículo em ponto-morto ou rolar com o motor desligado numa descida. Isto é extremamente perigoso. Deixe sempre o veículo engatado.
- Não conduza travando constantemente. Pode sobreaquecer e provocar uma avaria nos travões. Em vez disso, ao percorrer uma longa descida, abrande e reduza para uma velocidade abaixo. Ao fazê-lo, a travagem com o motor ajuda a abrandar o automóvel.
- Abrande antes de reduzir para uma velocidade abaixo. Caso contrário, a velocidade abaixo pode não entrar.

- Utilize sempre o travão de estacionamento. Não confie na posição P (Estacionamento) para impedir o automóvel de andar.
- Tenha muito cuidado ao conduzir sobre um piso escorregadio, em especial ao travar, acelerar ou efectuar mudanças. Num piso escorregadio, uma alteração brusca da velocidade do veículo pode ocasionar a perda de tracção das rodas motrizes e a perda de controlo do veículo.
- Pressionar e libertar devagar o pedal do acelerador permite otimizar a performance e a economia do veículo.

**⚠ AVISO**

- Coloque sempre o cinto de segurança! Numa colisão, um ocupante sem cinto corre muito mais riscos de sofrer lesões graves ou fatais do que um ocupante com o cinto correctamente colocado.
- Evite curvas ou viragens a alta velocidade.
- Não comande o volante com movimentos bruscos, por exemplo, ao mudar rapidamente de faixa ou em viragens rápidas e acentuadas.
- O risco de capotamento aumenta grandemente com a perda de controlo do veículo a alta velocidade.
- Em muitos casos, o condutor perde o controlo do veículo quando duas ou mais rodas saem da estrada e o condutor efectua uma sobreviragem para retomar a estrada.
- Se o seu veículo sair da estrada, não vire acentuadamente a direcção. Em vez disso, abrande antes de voltar para dentro das marcações da via.
- Nunca ultrapasse os limites de velocidade afixados na sinalização.

**⚠ AVISO**

Se o seu veículo ficar preso em neve, lama, areia, etc., tente baloiçar o veículo movendo-o para a frente e para trás. Não efectue este procedimento com pessoas ou objectos perto do veículo. Durante este procedimento, o veículo pode andar repentinamente para a frente ou para trás, causando lesões ou danos materiais nas pessoas ou objectos existentes nas imediações.

***Arrancar o veículo numa subida íngreme***

Para arrancar o veículo numa subida íngreme, carregue no pedal dos travões, coloque a alavanca da caixa na posição "D" (Condução). Introduza a velocidade apropriada tendo em conta o peso da carga e a inclinação da subida e desengate o travão de estacionamento. Carregue gradualmente no pedal do acelerador ao mesmo tempo que vai libertando o pedal dos travões.

**Ao fazer uma aceleração de arranque numa subida íngreme, o veículo poderá tender a descair para trás. A introdução da 2ª (segunda velocidade) ajudará a impedir que o veículo descaia.**

### TRAÇÃO NAS QUATRO RODAS (4WD) (SE INSTALADO)

A potência do motor pode ser distribuída pelas rodas dianteiras e traseiras para uma maior tração.

O 4WD é útil quando uma boa tração é necessária, como por exemplo quando conduzir o veículo em estradas escorregadias, molhadas ou cobertas de neve, ou quando precisar retirar o veículo de uma superfície com lama. Estes veículos não foram projetados para explorar novos caminhos fora de estrada. A utilização ocasional fora de estrada, tal como em estradas não pavimentadas, é permitida. Ao conduzir fora de estrada, o condutor deve reduzir cuidadosamente a sua velocidade para um valor que não exceda a velocidade segura de utilização nessas condições. Em geral, as condições fora de estrada oferecem menos tração e eficácia de travagem que as estradas pavimentadas.

Estes fatores devem ser cuidadosamente levados em conta quando conduzir o veículo fora de estrada. Manter o veículo em contato com o solo e completamente sob controle, nessas condições, é responsabilidade somente do condutor.

#### **AVISO - Condução fora-de-estrada**

**Este veículo foi projetado basicamente para uso em estradas pavimentadas, embora possa funcionar eficientemente fora-de-estrada. No entanto, não foi projetado para condições fora-de-estrada severas. Conduzir em condições que excedam o projeto do veículo ou o nível de experiência do condutor poderá resultar em ferimentos graves ou morte.**

#### **AVISO**

**Se a luz de aviso (  ) do sistema 4x4 se acender, está a indicar a existência de uma avaria no sistema 4x4.**

**Se se verificar, recomendamos mandar verificar o sistema num concessionário autorizado Kia.**

### Efeito de travão em curva fechada





#### **CUIDADO - 4WD**

***Fazer uma curva fechada em uma estrada pavimentada em baixa velocidade, quando estiver no modo 4WD, poderá ser difícil controlar o volante.***

O efeito de travão em curva fechada é uma característica única de veículos 4WD ocasionado pela diferença na rotação nas quatro rodas.

Curvas fechadas em baixa velocidade, com tração nas 4 rodas, devem ser realizadas com cuidado.

### Seleção do modo de transferência da tração nas quatro rodas (4WD)

Modo de transferência	Botão de seleção	Luz indicadora	Descrição
<b>4WD AUTO</b> (4WD LOCK está desativado)		 (luz indicadora não está acesa)	<ul style="list-style-type: none"> <li>Ao conduzir no modo “4WD AUTO”, o veículo funciona da mesma forma que os veículos 2WD convencionais sob condições normais de operação. Entretanto, se o sistema determinar que precisa do modo 4WD, a potência do motor será distribuída automaticamente às quatro rodas sem a intervenção do condutor.</li> <li>Ao conduzir em estradas normais e pavimentadas, o veículo comporta-se como os modelos 2WD convencionais.</li> </ul>
<b>4WD LOCK</b> (bloqueio de 4WD)		 (luz indicadora está acesa)	<ul style="list-style-type: none"> <li>Este modo é usado para subir ou descer ladeiras acentuadas, conduzir fora de estrada, conduzir em estradas arenosas ou lamacentas etc. para maximizar a tração.</li> <li>Este modo começa a desativar-se automaticamente ao passar os 30 km/h e muda para o modo “4WD AUTO” ao passar os 40 km/h. Se o veículo abrandar para velocidades inferiores a 40 km/h, o modo de transferência passa novamente para o modo 4WD LOCK.</li> </ul>

#### \* NOTA

- Ao conduzir em estradas normais, desative o modo “4WD LOCK” pressionando o botão “4WD LOCK” (a luz indicadora apagará). Conduzir em estradas normais com o modo “4WD LOCK” (principalmente ao fazer curvas) pode causar ruído ou vibração mecânica. O ruído e a vibração desaparecerão quando o modo “4WD LOCK” for desativado. Algumas partes do sistema de transmissão podem-se danificar pela condução prolongada com ruídos e vibrações.
- Quando o modo “4WD LOCK” for desativado, pode-se sentir um balanço conforme a potência é distribuída inteiramente nas rodas dianteiras. Este balanço não é uma falha mecânica.

### Condução em segurança com tração nas quatro rodas

#### **⚠️ AVISO - Tração nas quatro rodas**

Conduzir sob condições que requeiram tração nas quatro rodas, sobre estradas pavimentadas ou fora-de-estrada, significa que seu veículo está exposto a esforços mais severos do que sob condições normais de condução. Desacelere e prepare-se para mudanças na composição e na adesão da superfície sob seus pneus. Se tiver alguma dúvida sobre a segurança das condições que enfrentará, pare e considere a melhor maneira de seguir adiante. Não exceda a sua própria habilidade ou a de seu veículo para conduzir com segurança.

- Não tente conduzir em superfícies com muita água ou lama. Isso pode fazer com que o seu motor pare e entupa o escape. Não desça declives acentuados, pois isso requer muita habilidade para manter o controle de veículo.



HILL1

- Quando estiver a subir ou a descer ladeiras, conduza sempre em linha reta, perpendicular ao declive. Tenha muito cuidado ao subir ou descer ladeiras, pois pode capotar, dependendo das condições de elevação, terreno e água/lama.



HILL2

#### **⚠️ AVISO - Inclinações**

Pode ser extremamente perigoso conduzir nas encostas de colinas. Esse perigo pode vir de pequenas mudanças no ângulo da roda, o que pode desestabilizar o veículo ou, mesmo que o veículo esteja a manter a estabilidade, ele pode perdê-la se interromper o movimento o frente. O veículo pode capotar sem aviso e sem lhe dar tempo para corrigir um erro que pode causar ferimentos graves ou morte.



- Tenha bom senso para aprender como fazer curvas em um veículo 4WD. Não confie na sua experiência com veículos 2WD convencionais ao decidir sobre a velocidade segura do modo 4WD nas curvas. Para os principiantes: dirijam mais devagar no modo 4WD.
- Conduza cuidadosamente fora-de-estrada, porque seu veículo pode ser danificado por pedras ou raízes de árvores. Conheça as condições fora-de-estrada antes de conduzir sob elas.



**⚠ AVISO - 4WD**

Reduza a velocidade ao fazer curvas. O centro de gravidade dos veículos 4WD é mais alto do que os dos veículos 2WD convencionais, podendo fazer com que capotem ao fazer as curvas muito rapidamente.

**⚠ AVISO - Volante de direção**

Não segure o volante de direção por dentro quando estiver conduzindo fora-de-estrada. Seu braço pode sofrer ferimentos causados por uma manobra brusca do volante devido ao impacto com objetos no solo. Isso pode causar a perda de controle do volante de direção.

- Segure sempre o volante de direção firmemente quando estiver conduzindo fora-de-estrada.
- Certifique-se de que todos os passageiros estejam utilizando os cintos de segurança.

**⚠ AVISO - Perigo de vento**

Caso esteja conduzindo sob ventos fortes, o alto centro de gravidade do veículo diminui a sua capacidade de controlar o volante e o força a conduzir mais devagar.

- Caso precise conduzir na água, pare o veículo, coloque em “4WD LOCK” e conduza a menos de 8 km/h.

**⚠ AVISO - Conduzindo na água**

Conduza devagar. Se conduzir muito rápido, a água pode entrar no compartimento do motor e molhar o sistema de ignição, fazendo com que seu veículo pare repentinamente. Caso isso aconteça e seu veículo esteja em uma posição inclinada, ele poderá capotar.

### \* NOTA

- Não conduza na água se o nível estiver mais alto que o piso de seu veículo.
- Verifique as condições do freio assim que sair da lama ou da água. Pressione o pedal do freio diversas vezes, conforme se movimentam lentamente, até sentir que as forças normais de frenagem retornaram.
- Diminua o intervalo do plano de manutenção preventiva caso conduza em condições fora-de-estrada como areia, lama ou água (veja “Manutenção sob condições severas de uso” na seção 7). Sempre lave seu veículo completamente após o uso, limpando especialmente a parte inferior do veículo.
- Como o esforço de tração é sempre aplicado nas 4 rodas, o desempenho do veículo com tração nas 4 rodas é diretamente afetado pelas condições dos pneus. Certifique-se de equipar o veículo com os quatro pneus de mesmo tipo e dimensões.
- Um veículo com tração integral nas quatro rodas não pode ser rebocado por um rebocador comum. Certifique-se de que o veículo seja rebocado com as quatro rodas fora do solo.

### AVISO - Conduzindo 4WD

- Evite curvas em alta velocidade.
- Não faça movimentos de direção bruscos, como mudanças de faixa ou conversões rápidas.
- O risco de capotamento é maior quando se perde o controle do veículo em alta velocidade.
- Em uma colisão, a pessoa que não estiver usando o cinto de segurança tem maior probabilidade de morrer do que aquela que o estiver usando.
- A perda do controle do veículo é comum quando duas ou mais rodas saem da pista e o motorista vira demais o volante para tentar retornar. No caso de sair da pista, não vire o volante abruptamente para tentar voltar. Em vez disso, diminua a velocidade antes de manobrar para retornar.

### CUIDADO - Lama ou neve

*Caso uma das rodas dianteiras ou traseiras comece a girar na lama, na neve etc, o veículo poderá, às vezes, ser removido pressionando-se o acelerador mais fundo. Entretanto, evite manter o motor funcionando continuamente em alta rotação, pois isso pode danificar o sistema de transmissão 4WD.*

## Reduzindo o risco de capotamento

Os veículos do tipo "Sport-Utility" possuem vão livre maior que os veículos convencionais, permitindo superar obstáculos em uma grande variedade de aplicações fora-de-estrada. Suas características especiais garantem um centro de gravidade mais alto do que outros veículos. Uma das vantagens do maior vão livre é o maior campo de visão proporcionado ao motorista, permitindo-o antecipar os obstáculos. Estes veículos não foram projetados para fazer curvas da mesma maneira que os veículos convencionais de passageiros. Da mesma forma, os veículos convencionais não foram projetados para obter um desempenho adequado em condições de fora-de-estrada.

No caso de um capotamento, uma pessoa sem o cinto de segurança tem maiores probabilidades de morrer do que uma pessoa que esteja utilizando o cinto de segurança corretamente. Em veículos deste tipo, falhas de operação podem resultar em perda de controle do veículo ou capotamento.

Se possível evite curvas fechadas e manobras bruscas, não sobrecarregue o bagageiro de teto e nunca faça modificações no seu veículo.

### AVISO - Capotamento

Tal como sucede com outros veículos SUV, a condução incorrecta deste veículo pode resultar em perda de controlo, acidente e/ou capotamento do veículo.

- Os veículos utilitários registam um número de capotamentos significativamente superior ao dos restantes tipos de veículos.
- Características de design específicas (maior altura mínima em relação ao chão, via mais estreita, etc.) dão a este veículo um centro de gravidade mais elevado do que o dos veículos normais.
- Um SUV não é concebido para curvar às mesmas velocidades que os veículos convencionais.
- Evite curvas acentuadas ou manobras bruscas.
- Num capotamento, uma pessoa sem cinto de segurança corre mais riscos de morrer do que uma pessoa que o tenha colocado. Certifique-se de que todos os ocupantes do veículo têm o cinto de segurança correctamente colocado.

### AVISO

Seu veículo está equipado com pneus projetados para proporcionar condução e dirigibilidade seguras. Não utilize rodas e pneus de tamanhos e tipos diferentes daqueles originalmente instalados no veículo. Isto pode afetar a segurança e o desempenho do veículo, levando a falhas de dirigibilidade ou capotamento, bem como ferimentos graves. Ao substituir os pneus, certifique-se de instalar as quatro rodas e pneus do mesmo tamanho, tipo, banda de rodagem, marca e capacidade de carga originais. Se decidir equipar o seu veículo com combinação jantes/pneus não recomendados pela Kia para condução todo-terreno, recomendamos não utilizar este tipo de pneus em autoestrada.

### **⚠️ AVISO - Uso do macaco**

Enquanto o veículo com tração integral nas quatro rodas (4WD) estiver sendo elevado por um macaco, nunca ligue o motor ou faça com que as rodas girem.

Existe o perigo das rodas, ao girarem, tocarem o solo e fazerem com que o veículo se desprenda do macaco e salte para frente.

- Veículos com tração integral (4WD) devem ser testados com um dinamômetro de especial.

### **\* NOTA**

Ao executar estes testes, nunca acione o travão de estacionamento.

- Um veículo 4WD nunca deve ser testado em um aparelho de teste de rolagem de 2WD. Se for inevitável o uso de um aparelho de teste de rolagem para veículos 2WD, siga os procedimentos a seguir:

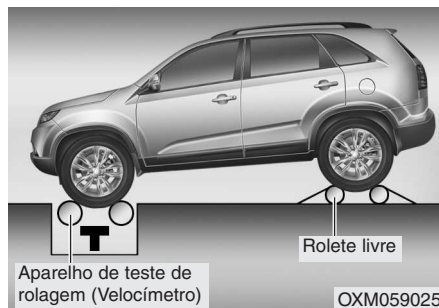

1. Verifique a pressão dos pneus recomendada para o veículo.
2. Coloque as rodas dianteiras no aparelho de teste de rolagem para teste de velocímetro conforme mostrado na ilustração.
3. Liberte o travão de estacionamento.
4. Coloque as rodas traseiras no rolete livre, conforme mostrado na ilustração.

### **⚠️ AVISO - Teste com o dinamômetro**

Mantenha distância da frente do veículo enquanto o veículo estiver engatado no dinamômetro. O veículo pode saltar para frente e causar ferimentos graves ou morte.

### **⚠️ CUIDADO**

- *Para levantar o veículo, não utilize a roda dianteira ou traseira separadamente. É necessário utilizar as quatro rodas.*
- *Se precisar de utilizar a roda dianteira ou traseira ao levantar o veículo, desengate o travão de estacionamento.*

## SISTEMA DE TRAVAGEM

### Travões assistidos

O seu veículo dispõe de travões assistidos que se afinam automaticamente com o uso normal.

Caso os travões assistidos percam potência devido ao afogamento do motor ou por outra razão, pode sempre parar o veículo aplicando mais força no pedal dos travões do que o normal. Contudo, a distância de paragem será mais longa.

Com o motor desligado, parte da potência de reserva dos travões esgota-se sempre que aplicar o pedal dos travões. Não pressione e liberte rapidamente o pedal dos travões com a assistência interrompida. Faça-o apenas quando for necessário, para manter o controlo da direcção em pisos escorregadios.

### AVISO - Travões

- Não conduza com o pé em cima do pedal dos travões. Isso dá origem a um aquecimento excessivo dos travões, a um desgaste prematuro das pastilhas e calços dos travões e a maiores distâncias de paragem.
- Ao percorrer uma descida longa ou íngreme, reduza para uma velocidade inferior e evite aplicar continuamente os travões. Se o fizer, os travões podem sobreaquecer e perder temporariamente a sua eficácia.

(Continua)

(Continua)

- Se os travões estiverem molhados, o veículo poderá não ter o tempo de abrandamento normal e desviar para um lado com a aplicação dos travões. Para saber se os travões estão a funcionar correctamente, trave ligeiramente o veículo. Experimente sempre os travões desta forma depois de atravessar locais molhados e poças fundas de água. Para secar os travões, aplique-os ligeiramente a uma velocidade segura até eles voltarem a funcionar normalmente.
- Antes de iniciar a condução, teste sempre a posição dos pedais do travão e do acelerador. Se não o fizer, poderá carregar inadvertidamente no pedal do acelerador em vez do pedal do travão causando um acidente grave.

### **Em caso de falha dos travões**

Se os travões falharem com o veículo em andamento, pode efectuar uma paragem de emergência com o travão de estacionamento. Contudo, a distância de paragem será mais longa do que o normal.

#### **AVISO - Travão de estacionamento**

O engate do travão de estacionamento com o veículo em andamento a velocidades normais pode provocar uma perda súbita de controlo do veículo. Se tiver de utilizar o travão de estacionamento para parar o veículo, faça-o com muito cuidado.

#### **CUIDADO**

Não utilize o travão de mão com o veículo em andamento, excepto numa situação de emergência, pois poderá danificar os sistemas do automóvel e pôr em causa a segurança da condução.

### **Aviso sonoro de desgaste dos travões de disco**

O seu veículo está equipado com travões de disco.

Se os travões estiverem gastos e precisarem de substituição das pastilhas, ouvirá um som de aviso alto proveniente dos travões de disco dianteiros ou traseiros. O som poderá ser espaçado ou ser emitido quando carregar no pedal dos travões.

Lembre-se que certas condições de condução ou climatéricas podem fazer os travões chiar quando os aplicar pela primeira vez (ou ligeiramente). Esta situação é normal, não indiciando qualquer problema nos travões.

#### **CUIDADO**

- **Para evitar reparações caras dos travões, não conduza com travões com pastilhas gastas.**
- **Quando substituir as pastilhas, instale sempre pares de travões dianteiros ou traseiros completos.**

#### **AVISO - Desgaste dos travões**

O aviso sonoro de desgaste dos travões significa que o seu veículo precisa de assistência. Se ignorar este aviso sonoro, os travões podem perder eficácia de travagem, o que pode resultar num acidente grave.

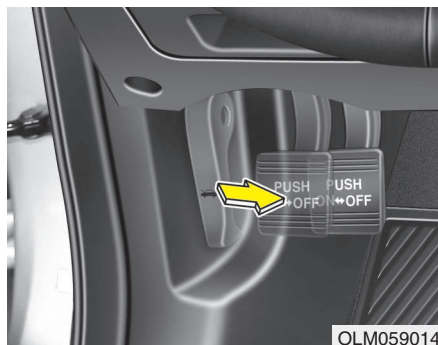

### Travão de estacionamento

#### *Engatar o travão de estacionamento*

#### Travão de mão

Para desengatar o travão de estacionamento, carregue uma segunda vez no pedal deste travão e, ao mesmo tempo, no pedal dos travões. O pedal passa automaticamente para a posição de desengate.

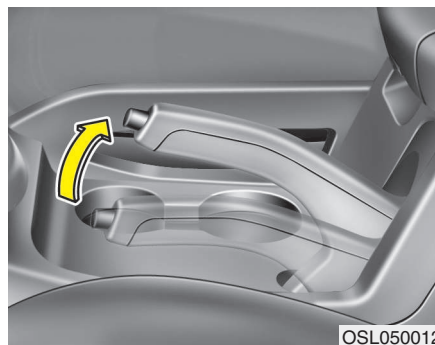

### Travão de mão

Para engatar o travão de estacionamento, carregue primeiro no pedal dos travões e puxe depois a alavanca do travão de estacionamento o máximo para cima.

Além disso, recomenda-se que, quando estacionar o veículo num local inclinado, coloque a alavanca da caixa de velocidades numa relação baixa (caixa manual) ou na posição “P” (estacionamento) (caixa automática).

### CUIDADO

*Conduzir o veículo com o travão de estacionamento engatado provocará um desgaste excessivo dos calços e dos tambores dos travões.*



### **Desengatar o travão de estacionamento**

#### **Travão de pé**

Para engatar o travão de estacionamento, carregue primeiro no pedal dos travões e carregue depois a fundo no pedal do travão de estacionamento.

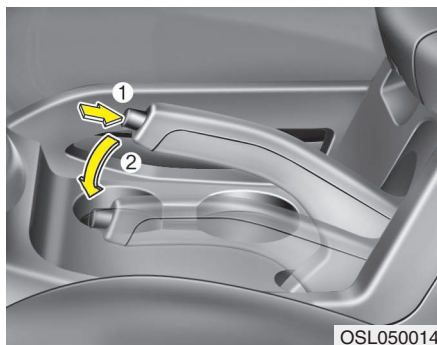

#### **Travão de mão**

Para libertar o travão de estacionamento, prima primeiro o pedal do travão e puxe para cima ligeiramente a alavanca do travão. Em seguida, prima o botão (1) de libertação e baixe a alavanca (2) do travão mantendo o botão premido.

Se o travão de estacionamento não se libertar ou se não se soltar durante todo o percurso, recomendamos mandar verificar o sistema num concessionário autorizado Kia.

### **⚠ AVISO**

- Para prevenir que o veículo se mova acidentalmente depois de parado ou de ter saído dele, não utilize a alavanca da caixa de velocidades em vez do travão de estacionamento. Engate o travão de estacionamento e certifique-se de que a alavanca das mudanças está correctamente colocada em 1ª (primeira velocidade) ou marcha-atrás (veículos com caixa manual) ou na posição "P" (Estacionamento) (veículos com caixa automática).
- Nunca deixe uma pessoa que não conhece o veículo ou uma criança manusear o travão de estacionamento. Se o travão de estacionamento se desengatar acidentalmente, podem ocorrer graves lesões.
- Os veículos devem ter sempre o travão de estacionamento bem engatado quando estão estacionados, isto para evitar que se movam acidentalmente e causem lesões nos seus ocupantes ou nos peões.





Verifique o funcionamento da luz de aviso do travão de estacionamento colocando o interruptor da ignição na posição ON (não ligue o motor). Se o travão de estacionamento estiver engatado, esta luz acende-se com o interruptor da ignição na posição START ou ON.

Antes de conduzir, certifique-se de que o travão de estacionamento está totalmente desengatado e a luz de aviso do travão se apagou.

Se a luz de aviso dos travões se mantiver acesa após o desengate do travão de estacionamento com o motor a trabalhar, poderá haver uma avaria no sistema de travagem. Mande inspeccionar imediatamente o veículo.

Se for possível, pare imediatamente de conduzir. Caso contrário, conduza o veículo com muito cuidado até encontrar um local seguro para parar ou uma oficina.

## Sistema antibloqueio das rodas nas travagens (ABS)

### **⚠️ AVISO**

O sistema ABS (ou o sistema ESC) não previne acidentes decorrentes de manobras de condução incorrectas ou perigosas. Embora o controlo do veículo seja maior numa travagem de emergência, mantenha sempre uma distância segura entre o seu veículo e os que seguem à sua frente. Se as condições da estrada forem adversas, conduza com menos velocidade.

A distância de travagem de automóveis equipados com sistema ABS (ou sistema ESC) poderá ser mais longa do que a dos veículos desprovidos desse(s) sistema(s), nas condições abaixo descritas.

(Continua)

### (Continua)

**Conduza o veículo a baixa velocidade nas seguintes condições:**

- Estradas acidentadas, de terra batida ou cobertas de neve.
- Com correntes de neve instaladas nos pneus.
- Estradas de piso esburacado ou com diferentes alturas.

**Os sistemas de segurança ABS (ou ESC) de um veículo não devem ser testados com uma condução ou viragens a alta velocidade. Pode pôr em perigo a sua segurança e a dos outros.**

O sistema ABS efectua a sensorização contínua da velocidade das rodas. Se as rodas estiverem para bloquear, o sistema ABS modula repetidamente a pressão de travagem hidráulica das rodas.

Se aplicar os travões em condições susceptíveis de bloquear as rodas, poderá ouvir um "tiquetique" nos travões ou sentir uma sensação correspondente no pedal dos travões. Esta situação é normal e significa que tem o sistema ABS activo.

Para explorar ao máximo as vantagens do sistema ABS numa situação de emergência, não tente modular a pressão da travagem nem pressionar e libertar repetidamente o pedal dos travões. Carregue no pedal dos travões a fundo, de acordo com as exigências da situação, e deixe o sistema ABS controlar a força transmitida aos travões.

### \* NOTA

**Poderá ouvir um clique no compartimento do motor quando o veículo começar a andar após ligar o motor. Esta situação é normal, indicando que o sistema ABS está a funcionar correctamente.**

- Mesmo com o sistema ABS, o seu veículo continua a precisar de uma distância de paragem suficiente. Mantenha sempre uma distância segura em relação ao veículo que segue à sua frente.
- Abrande sempre nas curvas. O sistema ABS não pode impedir acidentes resultantes do excesso de velocidade.
- Em estradas com piso solto ou irregular, a actuação do sistema ABS pode resultar numa distância de paragem mais longa do que em veículos equipados com um sistema de travagem convencional.



W-78

### ⚠️ ATENÇÃO

- Se a luz de aviso do sistema ABS estiver e se mantiver acesa, pode haver um problema no sistema. No entanto, se assim for, os seus travões continuarão a funcionar normalmente.
- A luz de aviso do sistema ABS mantém-se acesa cerca de 3 segundos após ligar a ignição (o interruptor na posição "ON"). Durante esse período, o sistema ABS efectua um autodiagnóstico e a luz apaga-se se estiver tudo normal. Se a luz se mantiver acesa, pode haver um problema com o sistema. Recomendamos contactar um concessionário autorizado Kia.

### ⚠️ CUIDADO

- Se conduzir numa estrada com pouca tracção, por exemplo, com gelo no piso, e aplicar continuamente os travões, o sistema ABS estará também continuamente activo e a luz de aviso do sistema ABS pode iluminar-se. Encoste o automóvel num local seguro e desligue o motor.
- Volte a ligar o motor. Se a luz de aviso do sistema ABS se apagar, é porque o sistema está a funcionar normalmente. Caso contrário, pode haver um problema com o sistema ABS. Recomendamos contactar um concessionário autorizado Kia.

### \* NOTA

Se ligar o motor com cabos de encosto devido à descarga da bateria, o motor poderá não ter um funcionamento tão regular e a luz de aviso do sistema ABS poderá acender-se ao mesmo tempo. Isso acontece devido à pouca carga da bateria e não significa que o sistema ABS tenha uma avaria.

- Não pressione e liberte repetidamente o pedal dos travões!
- Antes de começar a conduzir, recarregue a bateria.

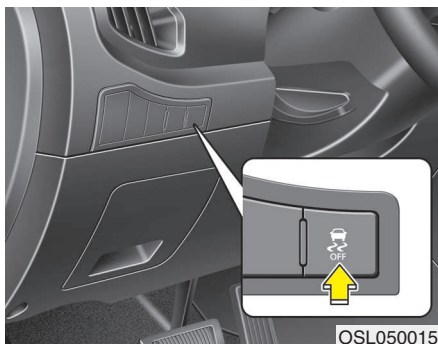

### Controlo de estabilidade electrónico (ESC) (se instalado)

O sistema de controlo de estabilidade electrónico (ESC) foi concebido para estabilizar o veículo durante as manobras em curva. O sistema ESC controla para onde comanda a direcção e a trajectória realmente assumida pelo veículo. O sistema ESC aplica individualmente os travões das rodas e actua sobre o sistema de gestão do motor para estabilizar o veículo.

### **⚠ AVISO**

**Nunca conduza com excesso de velocidade para as condições da estrada ou ao fazer as curvas. Controlo de estabilidade electrónico (ESC) não previne acidentes. O excesso de velocidade em viragens, as manobras bruscas e a hidroplanagem em pisos molhados podem resultar em acidentes graves. Só um condutor seguro e atento pode prevenir acidentes, evitando manobras que façam o veículo perder tracção. Mesmo com o sistema ESC instalado, tome as precauções habituais ao conduzir, entre as quais conduzir a uma velocidade segura para as condições da estrada.**

O sistema do controlo de estabilidade electrónico (ESC) é electrónico e concebido para auxiliar o condutor a controlar o veículo quando sujeito a condições adversas. Factores como a velocidade, as condições da estrada e o comando da direcção pelo condutor podem afectar a eficácia de prevenção de perdas de controlo do sistema ESC. Continua a ser responsabilidade do condutor conduzir e efectuar viragens a velocidades razoáveis e garantir uma margem de segurança suficiente.

Se aplicar os travões em condições susceptíveis de bloquear as rodas, poderá ouvir um "tiquetique" nos travões ou sentir uma sensação correspondente no pedal dos travões. Esta situação é normal e significa que tem o sistema ESC activo.

### **\* NOTA**

**Poderá ouvir um clique no compartimento do motor quando o veículo começar a andar após a ligação do motor. Esta condições são normais e indicam que o sistema de controlo de estabilidade electrónico (ESC) funciona de modo adequado.**

## Funcionamento do sistema ESC

### Activação do sistema ESC

- Com a ligação da ignição, os indicadores luminosos "ESC" e "ESC OFF" acendem-se cerca de 3 segundos. O sistema ESC fica então activo.
- Para desactivar o sistema ESC, carregue no botão "ESC OFF" durante pelo menos meio segundo depois de ligar a ignição (o indicador luminoso "ESC OFF" acende-se). Para activar o sistema ESC, carregue no botão "ESC OFF" (o indicador luminoso "ESC OFF" apaga-se).
- Ao ligar o motor, poderá ouvir um ligeiro "tiquetique". Este ruído corresponde à autoverificação automática do sistema ESC, não indiciando qualquer problema.

### Sistema ESC activado



- Se o sistema ESC estiver activado, o indicador luminoso respectivo começa a piscar.
- Se o sistema de estabilidade electrónico funcionar correctamente, consegue-se sentir a vibração ritmada do veículo. Esta situação é normal, tratando-se apenas do efeito do controlo dos travões.
  - Ao querer sair da lama ou numa estrada de piso escorregadio, a pressão exercida sobre o pedal do acelerador poderá não causar o aumento da rotação (rotações por minuto) do motor.

### Funcionamento ESC desligado

#### Estado ESC OFF



Para cancelar o funcionamento ESC:

- Estado 1  
Pressione brevemente o botão ESC OFF (a luz indicadora ESC OFF ilumina-se). Neste estado, a função de controlo do motor não está operacional. Por outras palavras, a função de controlo da tração não está operacional, funcionando apenas o controlo dos travões.
- Estado 2  
Pressione o botão ESC OFF durante mais de 3 segundos. A luz indicadora ESC OFF ilumina-se e ouve-se o aviso sonoro correspondente. Neste estado, a função de controlo do motor e a função de controlo dos travões não estão operacionais. Por outras palavras, a função de controlo da estabilidade do veículo deixa de funcionar.  
Se o interruptor da ignição estiver na posição LOCK/OFF quando se desliga o sistema ESC, este permanece desligado. Quando se volta a ligar o motor, o ESC liga-se de novo automaticamente.

- Indicador luminoso ESC (pisca)



- Indicador luminoso ESC OFF (acende-se)



### Indicador luminoso

Se o interruptor da ignição for colocado na posição ON, o indicador luminoso acende-se e apaga-se se o sistema ESC estiver a funcionar normalmente.

O indicador luminoso ESC pisca se o sistema ESC estiver activado ou não funcionar depois de activado.

O indicador luminoso ESC OFF acende-se se o sistema ESC for desactivado com o botão.

### ⚠ CUIDADO

**Conduzir com pneus ou rodas de tamanhos diferentes pode provocar uma avaria no sistema ESC. Quando substituir os pneus, certifique-se de que têm o mesmo tamanho dos pneus de origem.**

### ⚠ AVISO

**O sistema de estabilidade electrónico apenas auxilia na condução; deve fazer uma condução segura através de precauções como abrandar nas curvas, em pisos com neve ou com gelo. Conduza devagar e não tente acelerar se o indicador luminoso ESC estiver a piscar ou o piso da estrada for escorregadio.**

### Desactivação do sistema ESC

#### Durante a condução

- Sempre que possível, recomenda-se a activação do sistema ESC durante a condução quotidiana.
- Para desactivar o sistema ESC durante a condução, carregue no botão ESC OFF com o veículo a circular numa estrada de piso plano.

### ⚠ AVISO

**Nunca carregue no botão ESC OFF com o sistema ESC a actuar (o indicador luminoso ESC pisca).**

**Se desactivar o sistema ESC com ele a actuar, pode perder o controlo do veículo.**

### \* NOTA

- Se tiver de ter o veículo a funcionar num dinamómetro, certifique-se de que o sistema ESC está desactivado (indicador ESC OFF aceso). Se o sistema ESC continuar activado, poderá impedir o aumento da velocidade do veículo e originar um falso diagnóstico.
- A desactivação do sistema ESC não afecta o funcionamento do sistema ABS ou do sistema de travagem.

## Gestão da estabilidade do veículo (Vehicle Stability Management, VSM) (se instalado)

Este sistema permite melhorar ainda mais a estabilidade e a resposta da direcção quando um veículo rola sobre um piso escorregadio ou um veículo detectado sofre, numa travagem, uma alteração no coeficiente de atrito entre as rodas do lado direito e as do lado esquerdo.

### Funcionamento VSM

Quando o VSM está a funcionar, a luz indicadora ESC () começa a piscar. Quando a gestão de estabilidade do veículo está a funcionar corretamente sente-se uma ligeira pulsação no veículo e/ou um comportamento diferente do normal por parte da direcção (EPS). Trata-se apenas do efeito do controlo dos travões e do EPS e não de qualquer situação anormal.

O sistema VSM não funciona nas seguintes situações:

- Condução numa estrada inclinada
- Condução em marcha-atrás
- O indicador () do sistema ESC mantém-se aceso no painel de instrumentos
- A luz indicadora EPS (direção assistida eletrónica) permanece no combinado de instrumentos

### Desligar o sistema VSM

Se carregar no botão "ESC OFF" para desligar o sistema ESC, o sistema VSM desactiva-se ao mesmo tempo e acende-se o indicador () do sistema ESC.

Para ligar o sistema VSM, volte a carregar no botão. O indicador "OFF" do sistema ESC apaga-se.

### Indicador de avaria

O sistema VSM pode ser desativado mesmo sem cancelar o funcionamento do VSM pressionando o botão ESC OFF. Indica que foi detetada uma avaria no sistema EPS (direção assistida eletrónica) ou no sistema VSM. Se a luz indicadora do ESC () ou a luz de aviso do EPS permanecerem ligadas, recomendamos mandar verificar o sistema num concessionário autorizado Kia.

### \* NOTA

- O sistema VSM foi concebido para funcionar a uma velocidade superior a 15 km/h nas curvas.
- O sistema VSM foi concebido para funcionar a uma velocidade superior a 30 km/h quando um veículo trava numa estrada que apresenta pisos com diferentes coeficientes de aderência.

### **⚠ AVISO**

- O sistema de Gestão da Estabilidade do Veículo é apenas um sistema auxiliar, não substitui as práticas do condutor para uma condução de segura. Cabe sempre ao condutor estar atento à velocidade e à distância que o separa do veículo que segue à sua frente. Durante a condução, mantenha sempre as mãos firmes no volante.
- O seu veículo foi concebido para seguir as ordens do condutor, mesmo com o sistema VSM instalado. Tome sempre as medidas de precaução habituais para conduzir a uma velocidade segura em determinadas condições, por exemplo, com mau tempo ou sobre piso escorregadio.
- Conduzir com pneus ou rodas de tamanhos diferentes pode causar problemas de funcionamento no sistema VSM. Quando substituir os pneus, certifique-se de que os pneus novos têm o mesmo tamanho dos pneus de origem.

### **Controlo do arranque assistido nas subidas (HAC) (se instalado)**

Ao arrancar numa subida íngreme, um veículo tem tendência para descair para trás. O Controlo do Arranque Assistido nas Subidas (HAC) evita que o veículo descaia para trás aplicando automaticamente os travões durante cerca de 2 segundos. Os travões são libertados quando o condutor carrega no pedal do acelerador ou após cerca de 2 segundos.

### **⚠ AVISO**

**O sistema HAC fica activado por apenas 2 segundos. Assim, ao arrancar com o veículo, carregue sempre no pedal do acelerador.**

### **\* NOTA**

- O sistema HAC não funciona com a alavanca da caixa de velocidades na posição “P” (Estacionamento) ou “N” (Ponto-morto).
- O sistema HAC actua mesmo com o sistema ESC desactivado, mas não o faz se este não funcionar correctamente.

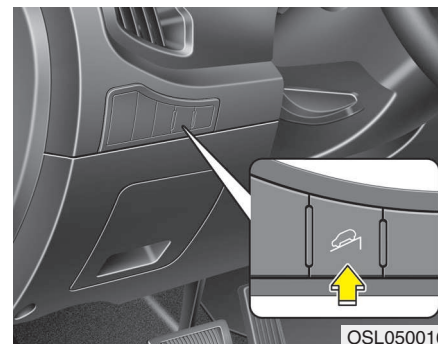





### **Controlo da travagem nas descidas (DBC) (se instalado)**

O Controlo da Travagem nas Descidas (DBC) ajuda o condutor a fazer uma descida íngreme sem ter de carregar no pedal dos travões. O sistema abranda o veículo para menos de 8 km/h e deixa o condutor concentrar-se no controlo da direcção do veículo.

Com ligar a ignição, o sistema DBC assume automaticamente a posição “OFF” (desactivado).

Para activar ou desactivar o sistema DBC, pressione o botão.



Mode	Indicador luminoso	Descrição
Espera	 aceso	Pressione o botão DBC com o veículo a circular a menos de 40 km/h. O sistema DBC fica activado ("ON") e entra em modo de espera. Não é possível activar o sistema com o veículo a circular a mais de 40 km/h.
Activado	 pisca	No modo de espera, se a velocidade do veículo for inferior a 35 km/h numa descida íngreme, o sistema DBC activa-se automaticamente.
Temporaria- mente desactivado	 aceso	No modo activado, o sistema DBC desactiva-se temporariamente nas seguintes situações: • A descida não é suficientemente íngreme. • O condutor carrega no pedal dos travões ou do acelerador. Se as situações anteriores deixarem de ocorrer, o sistema DBC reactiva-se automaticamente.
Desactivado	 apagado	O sistema DBC desactiva-se ("OFF") nas seguintes situações: • O botão do sistema DBC é novamente pressionado. • A velocidade do veículo é superior a 60 km/h.

**⚠ AVISO**

Se o indicador luminoso vermelho do sistema DBC se acender, isso é sinal de que o sistema sobreaqueceu ou tem um problema. Neste caso, o sistema DBC não se activa. Se a luz indicadora vermelha DBC acender mesmo que o sistema DBC tenha sido suficientemente arrefecido, recomendamos mandar verificar o sistema por um concessionário autorizado Kia.

**\* NOTA**

- O sistema DBC não se activa com a caixa de velocidades na posição "P" (Estacionamento).
- O sistema DBC pode não actuar com o sistema ESC (ou BAS, se instalado) estiver activado.
- A activação do sistema DBC pode provocar ruído ou vibração nos travões.
- A luz de travagem traseira acende-se com a activação do sistema DBC.
- Numa descida bastante íngreme, mesmo com o condutor a carregar no pedal dos travões ou do acelerador, o sistema DBC pode não se desactivar.
- Desactive sempre o sistema DBC quando circular em estradas normais. Se estiver em modo de espera, o sistema DBC pode activar-se numa curva acentuada ou com os saltos do veículo no piso.
- Em veículos com caixa manual, se circular em 3.<sup>a</sup> (ou numa relação superior) com o sistema DBC activado, este pode actuar e desligar o motor. Não active o sistema DBC com o veículo a rolar em 3.<sup>a</sup> (ou numa relação superior).

### Boas práticas de travagem

#### AVISO

- Sempre que sair do veículo ou estacionar, engate completamente o travão de estacionamento e introduza a posição de estacionamento na caixa de velocidades do veículo. Se não seguir estes procedimentos, corre o risco de o veículo começar a rolar inadvertidamente e provocar lesões em si ou noutras pessoas.
- Todos os veículos devem ter sempre o travão de estacionamento bem engatado quando estacionados, de modo a evitar que comecem a andar inadvertidamente e provoquem lesões nos seus ocupantes ou em peões.

- Ao deixar o lugar de estacionamento, certifique-se de que o travão de estacionamento não está engatado e que a luz do mesmo está apagada.
- Conduzir através de água pode deixar os travões molhados. Estes podem também molhar-se durante a lavagem do veículo. Conduzir com os travões molhados pode ser perigoso! O automóvel não parará com a mesma rapidez e pode descair para um dos lados.  
Para secar os travões, aplique-os ligeiramente até voltarem a actuar normalmente, tendo o cuidado de manter sempre o controlo do veículo. Se o travão não voltar à posição original, pare imediatamente em segurança e recomendamos que ligue para um concessionário autorizado Kia a solicitar assistência.
- Não percorra descidas com o veículo desengatado. Isto é extremamente perigoso. Mantenha sempre o veículo engatado, abrande com os travões e reduza para uma velocidade inferior para travar com o motor e manter uma velocidade segura.
- Não conduza travando constantemente. Pode ser perigoso conduzir com o pé em cima do pedal dos travões, pois estes podem sobreaquecer e perder a eficácia de travagem. De igual modo, isso pode aumentar o desgaste dos componentes dos travões.
- Se um pneu se esvaziar durante a condução, aplique ligeiramente os travões e mantenha o veículo a direito e virado para a frente ao abrandar. Quando já estiver a circular suficientemente devagar para o fazer em segurança, saia da estrada e pare num local seguro.
- Se o seu veículo tiver uma caixa automática, não o deixe descair em frente. Para o evitar, mantenha o pé com firmeza no pedal dos travões com o automóvel parado.

- Tenha cuidado ao estacionar num local inclinado. Engate bem o travão de estacionamento e coloque a alavanca da caixa de velocidades na posição "P" (caixa automática) ou em 1ª ou marcha-atrás (caixa manual). Se tiver o veículo a descer, vire as rodas dianteiras para o passeio para ajudar a impedi-lo de rolar para baixo. Se tiver o veículo a subir, vire as rodas dianteiras na direcção contrária ao passeio para ajudar a impedi-lo de descair. Se não houver passeio ou tiver, por outras razões, de impedir o veículo de rolar para baixo, bloqueie as rodas.
- Em certas condições climáticas, o travão de estacionamento pode congelar quando engatado. Isto é mais fácil de acontecer se houver uma acumulação de neve ou gelo à volta ou perto dos travões traseiros ou se os travões estiverem molhados. Se houver o risco do travão de estacionamento congelar, engate-o apenas temporariamente enquanto coloca a alavanca da caixa de velocidades na posição "P" (caixa automática) ou em 1ª ou marcha-atrás (caixa manual) e bloqueie as rodas traseiras para o automóvel não descair. Depois, desengate o travão de estacionamento.
- Não mantenha o veículo parado numa subida com a ajuda do pedal do acelerador. Pode sobreaquecer a caixa de velocidades. Utilize sempre o pedal dos travões ou o travão de estacionamento.

## SISTEMA DE CONTROLO DA VELOCIDADE DE CRUZEIRO (SE INSTALADO)

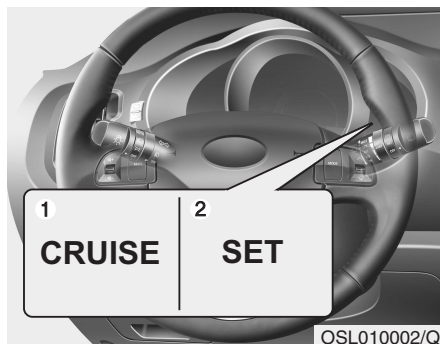

1. Indicador da velocidade de cruzeiro
2. Indicador de programação da velocidade de cruzeiro

O sistema de controlo da velocidade de cruzeiro permite-lhe programar o veículo de modo a que mantenha uma velocidade constante sem ter de manter o pé em cima do pedal do acelerador.

Este sistema foi concebido para funcionar acima dos 40 km/h.

### **⚠ AVISO**

- Se deixar o controlo da velocidade de cruzeiro activado (o indicador luminoso CRUISE acende-se no painel de instrumentos), o controlo pode ligar-se acidentalmente. Para não programar acidentalmente uma velocidade, mantenha o controlo da velocidade de cruzeiro desactivado (indicador luminoso CRUISE apagado) se não estiver a utilizá-lo.
- Utilize o controlo da velocidade de cruzeiro apenas em viagens feitas em vias principais e com boas condições climatéricas.
- Não utilize o controlo da velocidade de cruzeiro se não for seguro manter o automóvel a uma velocidade constante, por exemplo, com tráfego congestionado ou de intensidade variável ou em estradas de piso escorregadio (chuva, gelo ou neve), sinuosas ou com uma inclinação superior a 6%.
- Preste especial atenção às condições de condução sempre que utilizar o sistema de controlo da velocidade de cruzeiro.

### **⚠ CUIDADO**

*Num veículo com caixa manual a circular com a ajuda do controlo da velocidade de cruzeiro, não coloque a caixa em ponto-morto sem carregar no pedal da embraiagem. Pode causar uma rotação excessiva do motor. Se isso acontecer, carregue no pedal da embraiagem ou liberte o interruptor ON/OFF do controlo da velocidade de cruzeiro.*

**\* NOTA**

Com o controlo da velocidade de cruzeiro a funcionar normalmente, se activar ou reactivar o interruptor "SET" depois de aplicar os travões, o controlo da velocidade de cruzeiro activa-se cerca de 3 segundos depois. Este atraso é normal.

**\* NOTA**

Para activar o cruise control - controlo de velocidade, largue o pedal de travão pelo menos uma vez depois de girar a ignição para a posição ON ou pôr o motor a trabalhar. Este procedimento é para verificar se o interruptor do travão, componente muito importante para cancelar o cruise control - controlo de velocidade, está a funcionar correctamente.



\* O equipamento actual pode diferir do representado na figura.

**\* NOTA - Caixa de velocidades manual (se instalado)**

Nos veículos com caixa de velocidades manual, é necessário carregar pelo menos uma vez no pedal dos travões para activar o controlo da velocidade de cruzeiro após a ligação do motor.

**Programar a velocidade de cruzeiro:**

1. Empurre o interruptor ON/OFF (🚗) da velocidade de cruzeiro no volante para ligar o sistema. A luz indicadora de velocidade de cruzeiro no combinado acende-se. O indicador luminoso CRUISE acendese no Painel de instrumentos.
2. Acelere até atingir a velocidade pretendida acima dos 40 km/h.



3. Carregue no interruptor SET- e liberte-o com o veículo à velocidade pretendida. O indicador luminoso SET acende-se no painel de instrumentos. Liberte o pedal do acelerador ao mesmo tempo. A velocidade pretendida será automaticamente mantida.

*Num local inclinado, o veículo pode abrandar ou acelerar ligeiramente numa descida.*



### **Aumentar a velocidade de cruzeiro programada:**

Execute um dos seguintes procedimentos:

- Carregue no interruptor RES+ e mantenha-o sob pressão. O veículo acelera. Liberte o interruptor quando atingir a velocidade pretendida.
- Carregue no interruptor RES+ e liberte-o imediatamente. A velocidade de cruzeiro aumenta em incrementos de 2,0 km/h - Motor diesel sempre que o interruptor "RES+" for utilizado desta maneira.



### **Diminuir a velocidade de cruzeiro programada:**

Execute um dos seguintes procedimentos:

- Carregue no interruptor SET- e mantenha-o sob pressão. O veículo desacelera gradualmente. Liberte o interruptor quando atingir a velocidade que pretende manter.
- Carregue no interruptor SET- e liberte-o imediatamente. A velocidade de cruzeiro diminui em incrementos de 2,0 km/h - Motor diesel sempre que o interruptor "SET-" for utilizado desta maneira.

### **Acelerar temporariamente com o controlo da velocidade de cruzeiro activado:**

Se quiser acelerar temporariamente com o controlo da velocidade de cruzeiro activado, carregue no pedal do acelerador. O aumento da velocidade não interferirá com o funcionamento do sistema de controlo nem alterará a velocidade programada.

Para retomar a velocidade programada, tire o pé do pedal do acelerador.

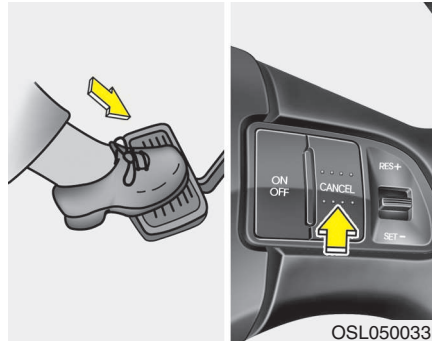

OSL050033L

### **Para cancelar o controlo da velocidade de cruzeiro, execute um dos procedimentos seguintes:**

- Carregue no pedal dos travões.
- Carregue no pedal da embraiagem (veículo com caixa manual).
- Coloque a alavanca da caixa na posição N (Ponto-morto) (veículo com caixa automática).
- Carregue no interruptor CANCEL do volante.
- Abrande o veículo até abaixo da velocidade programada em 20 km/h.
- Abrande o veículo para uma velocidade inferior a 40 km/h.

*Cada um destes procedimentos cancela o controlo da velocidade de cruzeiro (o indicador luminoso "SET" apaga-se no painel de instrumentos), mas não desactiva o sistema. Se quiser reiniciar o controlo da velocidade de cruzeiro, carregue no interruptor "RES+" do volante. O veículo retomará a velocidade previamente programada.*



### Retomar a velocidade de cruzeiro a mais de 40 km/h:

Se cancelar a velocidade de cruzeiro sem utilizar o interruptor CRUISE ON-OFF (🛑) e o sistema continuar activado, o sistema retoma automaticamente a velocidade programada mais recente quando carregar no interruptor RES+.

No entanto, o sistema não reassumirá automaticamente essa velocidade se a velocidade do veículo descer abaixo dos 40 km/h.



### Para desactivar o controlo da velocidade de cruzeiro, execute um dos seguintes procedimentos:

- Carregue o botão CRUISE ON-OFF (🛑), o indicador luminoso CRUISE apaga-se no painel de instrumentos).
- Desligue a ignição.

*Estes dois procedimentos cancelam o controlo da velocidade de cruzeiro. Se quiser reiniciar o sistema, repita os passos indicados em "Programar a velocidade de cruzeiro", na página anterior.*



## FUNCIONAMENTO ECONÓMICO

A economia de combustível do veículo depende sobretudo do estilo da condução e de onde e quando se conduz.

Cada um destes factores inclui no número de quilómetros que consegue percorrer com um litro de combustível. Para conduzir o veículo da forma mais económica possível, siga as sugestões seguintes para poupar dinheiro em combustível e reparações:

- Conduza devagar e acelere moderadamente. Não faça arranques "a derrapar" ou mudanças com o pé a fundo no acelerador e mantenha uma velocidade de cruzeiro constante. Não acelere a fundo entre semáforos. Tente adaptar a sua velocidade à do tráfego circundante para evitar mudanças de velocidade desnecessárias. Sempre que possível, evite os engarrafamentos. Mantenha sempre uma distância segura em relação aos veículos da frente, para evitar travagens desnecessárias e reduzir também o desgaste dos travões.
- Conduza a uma velocidade moderada. Quanto mais depressa conduzir, mais combustível o automóvel consome. Conduzir a uma velocidade moderada, em especial em grandes vias, é uma das maneiras mais eficazes de diminuir o consumo de combustível.
- Não accione repetidamente o pedal dos travões ou da embraiagem. Pode aumentar o consumo de combustível e o desgaste do sistema de alimentação de combustível. Além disso, conduzir com o pé no pedal dos travões pode causar o sobreaquecimento destes, o que reduz a sua eficácia de travagem e pode ter consequências mais graves.
- Cuide bem dos seus pneus. Mantenha-os cheios com a pressão correcta. Uma pressão incorrecta, para mais ou para menos, resulta num desgaste desnecessário dos pneus. Verifique a pressão dos pneus pelo menos uma vez por mês.
- Certifique-se de que tem as rodas bem alinhadas. O seu alinhamento incorrecto pode resultar de batidas em passeios ou uma velocidade excessiva em pisos irregulares. O mau alinhamento das rodas provoca um desgaste mais rápido dos pneus e outros problemas, como um maior consumo de combustível.
- Mantenha o seu automóvel em bom estado. Para melhorar o consumo de combustível e reduzir os custos de manutenção, cumpra o calendário de manutenção apresentado no capítulo 7. Se conduzir o veículo em condições adversas, terá de fazer uma manutenção mais frequente (para mais informações, consulte o capítulo 7).
- Mantenha o veículo limpo. Para maximizar o tempo de vida útil do veículo, mantenha-o limpo e sem materiais corrosivos. É extremamente importante não deixar acumular lama, sujidade, gelo, etc., na parte inferior do automóvel. Este peso extra pode resultar num maior consumo de combustível e contribuir também para a corrosão.
- Viaje com atenção e cautela. Não transporte pesos desnecessários no seu veículo. O peso diminui a economia de combustível.
- Não deixe o motor trabalhar ao ralenti por mais tempo do que o necessário. Se estiver à espera dentro do veículo (sem ser no trânsito), desligue o motor e volte a ligá-lo apenas quando for para seguir viagem.

- Lembre-se que o seu veículo não necessita de um aquecimento prolongado. Após o arranque do motor, deixe-o trabalhar 10 a 20 segundos antes de introduzir uma velocidade. Contudo, em condições de tempo frio, deixe o motor aquecer por mais algum tempo.
  - Não force nem exceda o limite de rotação do motor. O forçar do motor consiste conduzir demasiado devagar para a velocidade introduzida, o que faz com que o motor comece a falhar. Se isso acontecer, reduza para uma velocidade inferior. O excesso de rotação do motor corresponde a acelerá-lo para lá do limite de segurança. Isto pode ser evitado efectuando as mudanças nas velocidades recomendadas.
  - Utilize o ar condicionado com moderação. O sistema do ar condicionado é alimentado pelo rendimento energético do motor, pelo que a economia de combustível é menor com o ar condicionado ligado.
  - A abertura dos vidros a alta velocidade pode diminuir a economia de combustível.
  - A economia de combustível diminui com o veículo sob ventos cruzados e de frente. Para compensar esta perda de economia, abra quando conduzir nestas condições.
- Manter um veículo em bom estado de funcionamento é importante tanto para a economia como para a segurança do veículo. Por isso, recomendamos que o sistema seja inspecionado num concessionário autorizado Kia.

 **AVISO - Desligar o motor com o veículo em andamento**

**Nunca desligue o motor em descidas ou com o veículo em andamento. A direcção e os travões assistidos não funcionam devidamente com o motor desligado. Em vez disso, mantenha o motor ligado e reduza para uma velocidade adequada para travar com o motor. Além disso, desligar a ignição durante a condução pode activar o bloqueio do volante e causar a perda de controlo da direcção do veículo, com lesões graves ou fatais.**

## CONDIÇÕES DE CONDUÇÃO ESPECIAIS

### Condições de condução perigosas

Se deparar com condições de condução perigosas, tais como água, neve, gelo, lama, areia ou perigos semelhantes, siga estas sugestões:

- Conduza com cuidado e guarde uma distância extra para uma travagem de emergência.
- Evite travar ou comandar a direcção de forma brusca.
- Para travar com travões sem ABS, accione o pedal dos travões com um ligeiro movimento para cima e para baixo até o veículo parar.

#### AVISO - ABS

Não accione repetidamente o pedal dos travões num veículo equipado com ABS.

- Se ficar preso em neve, lama ou areia, introduza a 2ª. Acelere devagar para não fazer patinar as rodas motrizes.
- Nesta situação, para criar tracção, coloque areia, sal-gema, correntes ou outro material antideslizante sob as rodas motrizes.

 **AVISO - Reduções de caixa**  
**As reduções feitas com uma caixa automática e o veículo a circular em pisos escorregadios podem causar um acidente. Uma alteração súbita na velocidade dos pneus pode fazê-los derrapar. Tenha cuidado ao fazer reduções com o veículo sobre pisos escorregadios.**

### Baloçar o veículo

Se for necessário baloçar o veículo para o libertar de neve, areia ou lama, comece por rodar o volante para a direita ou para a esquerda para desimpedir a área à frente das rodas dianteiras. Em seguida, vá alternando entre as velocidades de recuo e avanço – 1ª (Primeira) e R (Marcha-Atrás) – nos veículos equipados com eixo de transmissão manual, e qualquer velocidade para a frente, nos veículos equipados com eixo de transmissão automático. Não force o motor e faça girar as rodas o menos possível. Se, após várias tentativas, o veículo continuar preso, mande-o puxar com um veículo de reboque para evitar o sobreaquecimento do motor e eventuais danos na caixa de velocidades.

#### CUIDADO

*O baloiço prolongado do veículo pode causar o sobreaquecimento do motor, danos ou avarias na caixa de velocidades e danos nos pneus.*

### **⚠ AVISO - Patinagem dos pneus**

Não faça derrapar as rodas, especialmente a velocidades superiores a 56 km/h. Se fizer girar as rodas a alta velocidade com o veículo parado, pode provocar o sobreaquecimento e rebentamento de um pneu e causar lesões nas pessoas presentes nas imediações.

### **\* NOTA**

Antes de baloiçar o veículo, desactive o sistema ESC (se instalado).

### **⚠ AVISO**

Se ficar com o veículo preso em neve, lama, areia, etc., tente dar-lhe balanço e libertá-lo andando para a frente e para trás. Não tente fazê-lo se houver pessoas ou objectos perto do veículo. Ao tentar dar balanço ao veículo, este pode avançar ou recuar bruscamente ao libertar-se, causando lesões ou danos em pessoas ou objectos presentes nas imediações.



### **Viragens suaves**

Evite travar ou mudar de velocidade nas curvas, especialmente em estradas com o piso molhado. O ideal será contornar sempre as curvas com uma ligeira aceleração. Se seguir estas sugestões, o desgaste dos pneus será mínimo.

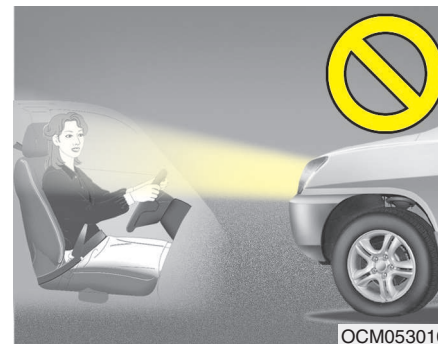

### **Condução nocturna**

Devido ao maior grau de perigo da condução nocturna face à diurna, eis algumas dicas a reter:

- Abrace e mantenha uma maior distância entre o seu e os outros veículos, pois a visibilidade nocturna pode ser escassa, nomeadamente em locais com estradas sem iluminação.
- Regule os espelhos para reduzir o brilho vindo dos faróis dos outros veículos.
- Mantenha os faróis limpos e correctamente direccionados num veículo sem sistema de direccionamento automático dos faróis. Com faróis sujos ou mal direccionados, a visibilidade nocturna será muito menor.

- Evitar olhar directamente para os faróis dos veículos que vêm de frente. Pode ficar temporariamente encadeado e os seus olhos demorarão vários segundos a readaptarem-se ao escuro.



### Condução à chuva

A chuva e as estradas molhadas podem tornar a condução perigosa, em especial se o condutor não estiver preparado para lidar com um pavimento escorregadio. Eis algumas sugestões para conduzir à chuva:

- Uma precipitação intensa dificultará mais a visibilidade e aumentará a distância necessária para parar o veículo. Por isso, abrande.
- Mantenha o limpa pára-brisas em bom estado. Substitua-lhe as escovas se estas começarem a fazer riscas ou a falhar certas zonas do pára-brisas.

- Se não tiver os pneus em bom estado, uma paragem rápida num piso molhado pode fazer o veículo derrapar e até causar um acidente. Certifique-se de que tem os pneus em bom estado.
- Ligue os faróis para o seu veículo ser mais visível aos outros condutores.
- Atravessar demasiado depressa lagoas de água pode afectar os travões. Se tiver de atravessar lagoas de água, faça-o devagar.
- Se suspeitar que tem os travões molhados, aplique-os ligeiramente até voltarem a travar normalmente.

### Condução em zonas inundadas

Evite passar por zonas inundadas, excepto se tiver a certeza de que a altura da água não passa a parte inferior do cubo da roda. Atravesse a água devagar. Mantenha uma distância de paragem adequada, pois a eficácia dos travões pode estar afectada.

Depois de atravessar a água, seque os travões aplicando-os ligeira e repetidamente com o veículo a andar devagar.

### Conduzir fora da estrada

Conduza com cuidado fora da estrada. O veículo pode sofrer danos causados por pedras ou raízes de árvores. Antes de conduzir, inteire-se das condições do piso em que vai circular.

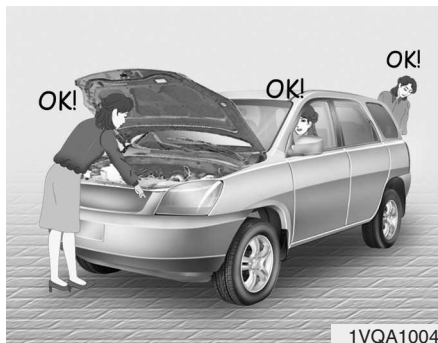

### Condução a alta velocidade

#### *Pneus*

Regule a pressão de enchimento dos pneus de acordo com as especificações. Uma pressão demasiado baixa resulta no sobreaquecimento e em possíveis problemas nos pneus.

Evite utilizar pneus gastos ou danificados. Estes podem fazer reduzir a tracção ou ter problemas.

#### **\* NOTA**

Nunca ultrapasse a pressão de enchimento máxima indicada nos pneus.

#### **⚠ AVISO**

- O sub ou sobreenchimento dos pneus pode originar a má maneabilidade ou a perda de controlo do veículo e problemas inesperados nos travões, o que pode provocar acidentes, lesões e mesmo a morte de pessoas. Verifique sempre o enchimento dos pneus antes de conduzir. Para saber as pressões correctas dos pneus, consulte "Pneus e rodas", no capítulo 8.
- É perigoso conduzir com pneus com pouco ou nenhum rasto. A utilização de pneus gastos pode provocar a perda de controlo do veículo, colisões, lesões e mesmo a morte de pessoas. Substitua-os logo que possível e nunca conduza com pneus gastos. Inspeccione sempre o rasto dos pneus antes de conduzir. Para obter mais informações e saber os limites do rasto, consulte "Pneus e rodas", no capítulo 7.

***Combustível, líquido de refrigeração do motor e óleo do motor***

O andamento a alta velocidade consome mais combustível do que a condução no meio urbano. Não se esqueça de verificar os níveis do líquido de refrigeração e óleo do motor.

***Correia auxiliares***

Uma correia auxiliar lassa ou danificada pode causar o sobreaquecimento do motor.

### CONDUÇÃO NO INVERNO



As condições climáticas mais agrestes do Inverno podem resultar num maior desgaste e noutros problemas. Para minimizar os problemas da condução no Inverno, siga as seguintes sugestões:

#### **Piso com neve ou gelo**

Para conduzir o veículo sobre neve alta, poderá ter de utilizar pneus de neve ou de instalar correntes nos pneus. Se tiver de utilizar pneus de neve, escolha pneus de tamanho e tipo equivalentes aos dos pneus do equipamento de origem. Caso contrário, pode comprometer a segurança e a maneabilidade do seu veículo. Além disso, a condução a alta velocidade, as acelerações rápidas, as travagens bruscas e as viragens acentuadas são práticas potencialmente muito perigosas.

Para desacelerar, trave ao máximo com o motor. As travagens bruscas em estradas com neve ou gelo podem dar origem a derrapagens. Mantenha sempre uma distância de segurança suficiente entre o seu veículo e o que segue à sua frente. Aplique também os travões com cuidado. Convém referir que a instalação de correntes nos pneus permite explorar mais força motriz, mas não impede as derrapagens.

#### **\* NOTA**

As correntes para pneus não são legais em todos os Estados. Informe-se as leis em vigor antes de instalar as correntes.

#### ***Pneus de neve***

Se colocar pneus de neve no seu veículo, certifique-se de que se trata de pneus radiais com o mesmo tamanho e capacidade de carga dos pneus de origem. Coloque pneus de neve nas quatro rodas para equilibrar a maneabilidade do veículo em quaisquer condições climáticas. Lembre-se que a tracção permitida pelos pneus de neve em estradas secas poderá não ser tão elevada como a dos pneus do equipamento de origem do veículo. Conduza com cuidado mesmo que as estradas se apresentem livres de neve e gelo. Para se informar sobre a velocidade máxima recomendada, contacte o concessionário que lhe forneceu os pneus.

#### **⚠ AVISO - Tamanho dos pneus de neve**

**Os pneus de neve devem ser de tamanho e tipo equivalentes aos dos pneus de série do veículo. Caso contrário, pode comprometer a segurança e a maneabilidade do seu veículo.**

*Não instale pneus com pernos sem se informar primeiro da existência ou não de regulamentos municipais ou nacionais que restrinjam a sua utilização.*





### Correntes para pneus

Dada a menor espessura das faixas laterais dos pneus radiais, estes podem danificar-se com a instalação de certos tipos de correntes para a neve. Assim, recomenda-se a utilização de pneus de neve em vez de correntes. Não coloque correntes nos pneus de veículos equipados com rodas de alumínio, pois as correntes podem danificar as rodas. Se tiver de utilizar correntes, utilize correntes de arame com uma espessura inferior a 15 mm. A colocação de correntes incorrectas pode causar danos no veículo que não serão cobertos pela garantia do fabricante.

Quando usar correntes nos pneus, coloque-as nas rodas motrizes de acordo com as indicações a seguir.

2WD: Rodas dianteiras

4WD: Quatro rodas

Se não estiver disponível um conjunto completo de correntes para o veículo 4WD, é possível instalar correntes apenas nas rodas dianteiras.

### ⚠ CUIDADO

- ***Certifique-se de que as correntes para a neve são do tamanho e do tipo adequados para os seus pneus. A colocação de correntes incorrectas pode causar danos na carroçaria e na suspensão do veículo que não serão cobertos pela garantia do fabricante. De igual modo, os ganchos de fixação das correntes podem danificar-se em contacto com os componentes do veículo, fazendo com que as correntes fiquem lassas no pneu. Certifique-se de que instala correntes certificadas SAE classe "S".***
- ***Inspeccione sempre a instalação das correntes para verificar o seu ajustamento seguro aos pneus depois de percorrer aproximadamente 0,5 a 1 km. Se elas estiverem lassas, volte a apertar ou a colocar as correntes.***

### Instalação das correntes

Para instalar as correntes, siga as instruções do fabricante e coloque-as o mais justo possível aos pneus. Conduza devagar com correntes instaladas. Se ouvir as correntes a tocarem na carroçaria ou no chassi, pare o veículo e aperte-as. Se continuar a ouvir o mesmo ruído, abraque até ele parar. Assim que entrar em estradas sem neve nem gelo, retire as correntes.

### ⚠ AVISO - Colocação das correntes

Para colocar as correntes, estacione o veículo num local plano e afastado do trânsito. Acenda as luzes de sinalização de perigo e coloque o triângulo de pré-sinalização de perigo atrás do veículo. Antes de instalar as correntes, coloque sempre a caixa do veículo na posição "P" (Estacionamento), engate o travão de estacionamento e desligue o motor.

### **AVISO - Correntes para pneus**

- A utilização de correntes pode prejudicar a maneabilidade do veículo.
- Não ultrapasse os 30 km/h ou o limite de velocidade recomendado pelo fabricante das correntes, consoante for o mais baixo.
- Conduza com cuidado e evite as irregularidades, buracos, viragens acentuadas e outros perigos da estrada passíveis de fazer saltar o veículo.
- Evite as curvas acentuadas ou travagens passíveis de bloquear as rodas.

### **CUIDADO**

- *A utilização de correntes com o tamanho incorrecto ou mal colocadas pode danificar as maxilas dos travões, a suspensão, a carroçaria e as rodas do veículo.*
- *Pare de conduzir e volte a apertar as correntes sempre que as ouvir bater no veículo.*

### **Utilize líquido de refrigeração de etilenoglicol de alta qualidade**

O seu veículo tem líquido de refrigeração de etilenoglicol de alta qualidade no sistema de refrigeração. É o único tipo de líquido de refrigeração a utilizar, visto que previne a corrosão do sistema de refrigeração, lubrifica a bomba de água e impede a congelação. Substitua ou reabasteça o depósito do líquido de refrigeração de acordo com o calendário de manutenção indicado no capítulo 7.

Antes do Inverno, teste o líquido de refrigeração para garantir que o ponto de congelação é suficiente para as temperaturas previstas para o Inverno.

### **Inspeccione a bateria e os cabos**

O Inverno exige um pouco mais do sistema da bateria. Inspeccione a bateria e os cabos tal como se indica no capítulo 7. Recomendamos mandar verificar o nível de carga da sua bateria num concessionário autorizado Kia.

### **Mude para "óleo de Inverno" se necessário**

Em certos climas, recomenda-se a utilização de um "óleo de Inverno" de menor viscosidade durante a estação fria. Para ler as recomendações, consulte o capítulo 8. Se não tem certeza que tipo de óleo deve utilizar, recomendamos consultar um concessionário autorizado Kia.

### **Inspeccione as velas e o sistema de ignição**

Inspeccione as velas de ignição como se indica no capítulo 7 e substitua-as se necessário. Inspeccione também as cablagens e os componentes do sistema de ignição para se certificar de que não apresentam fissuras, desgaste ou danos de qualquer espécie.

### **Impedir a congelação das fechaduras**

Para impedir a congelação das fechaduras, deite-lhes um líquido descongelante aprovado ou glicerina na abertura da chave. Se tiver uma fechadura coberta de gelo, deite-lhe um líquido descongelante aprovado para remover o gelo. Se a fechadura estiver congelada por dentro, poderá ter de descongelá-la com uma chave aquecida. Pegue na chave quente com cuidado para não se queimar.

### **Utilize um anticongelante aprovado no líquido do limpa-pára-brisas**

Para impedir a congelação da água do sistema do limpa pára-brisas, deite-lhe uma solução anticongelante aprovada seguindo as instruções do recipiente. O anticongelante para o líquido do limpa pára-brisas está disponível num concessionário autorizado Kia e na maioria dos postos de venda de peças automóveis. Recomendamos não utilizar líquido de refrigeração ou outros tipos de anticongelantes, dado que os mesmos podem danificar o acabamento da pintura.

### **Não deixe o travão de estacionamento congelar**

Em certas condições climáticas, o travão de estacionamento pode congelar quando engatado. Isto é mais fácil de acontecer se houver uma acumulação de neve ou gelo à volta ou perto dos travões traseiros ou se os travões estiverem molhados. Se houver o risco do travão de estacionamento congelar, engate-o apenas temporariamente enquanto coloca a alavanca da caixa de velocidades na posição P (caixa automática) ou em 1ª ou marcha-atrás (caixa manual) e bloqueie as rodas traseiras para o automóvel não descair. Depois, desengate o travão de estacionamento.

### **Não permita a acumulação de gelo e neve na parte inferior do veículo**

Em certas condições climáticas, a neve e o gelo podem acumular-se sob os guarda-lamas e interferir com a direcção. Se conduzir sob condições climáticas de Inverno em que isto possa acontecer, inspeccione periodicamente a parte inferior do veículo para se certificar de que o movimento das rodas dianteiras e dos componentes da direcção não está a ser obstruído.

### **Equipamento de emergência**

Dependendo da severidade do clima no local ou país em que circula com o veículo, transporte sempre consigo equipamento de emergência apropriado, como correntes para pneus, cabos ou correntes de reboque, lanterna, foguetes luminosos de emergência, areia, uma pá, cabos de corrente, um raspador de gelo para os vidros, luvas, vestuário adequado, fato-macaco, um cobertor, etc.

## REBOQUE DO ATRELADO

Se estiver a pensar rebocar o automóvel, informe-se primeiro junto das autoridades sobre as normas legais em vigor.

As diferentes leis estipulam vários requisitos para rebocar atrelados, automóveis ou outros tipos de veículos ou aparelhos. Para mais detalhes e antes de mandar proceder ao reboque, recomendamos contactar um concessionário autorizado Kia.

### **AVISO - Rebocar um atrelado**

Se não utilizar o equipamento correcto e/ou conduzir de forma descuidada, pode perder o controlo do veículo ao rebocar um atrelado. Por exemplo, se o atrelado tiver peso a mais, os travões podem não actuar devidamente, ou não actuar de todo, pelo que você e os seus passageiros podem sofrer lesões graves ou fatais. Reboque o atrelado apenas quando tiver a certeza de ter seguido os passos indicados nesta secção.

 **AVISO - Limites de peso**  
Antes de rebocar, certifique-se de que o peso total do atrelado, GCW (o peso bruto do conjunto veículo-atrelado), GVW (o peso bruto do veículo), GAW (o peso bruto sobre o eixo) e a carga sobre o engate do atrelado estão todos dentro dos limites.

### \* NOTA

- A carga máxima tecnicamente admissível no(s) eixo(s) traseiro(s) pode ser excedida no máximo em 15 % e a massa máxima em carga tecnicamente admissível do veículo pode ser excedida no máximo em 10 % ou 100 kg, conforme o valor que for mais baixo. Neste caso, não ultrapasse 100 km/h para o veículo da categoria M1 ou 80 km/h para o veículo da categoria N1.
- Quando efetuar o reboque, a carga adicional exercida sobre o dispositivo de acoplamento do reboque pode fazer exceder os valores de carga máxima sobre a roda traseira, mas nunca superior a 15%. Num caso semelhante nunca exceder os 100 km/h, e a pressão da pneu traseiro deve registar pelo menos 20 kPa (0,2 bar) sobre a pressão do pneu de acordo com o recomendado para uma utilização normal (entre outras, sem o reboque atrelado).



### **CUIDADO**

***Rebocar um atrelado de forma incorrecta pode danificar o veículo e resultar em reparações caras e não cobertas pela garantia. Para rebocar correctamente um atrelado, siga as recomendações desta secção.***

O seu veículo pode rebocar um atrelado. Para saber a capacidade de reboque do seu veículo, leia "Peso do atrelado", mais à frente nesta secção.

Lembre-se que rebocar um atrelado é diferente de conduzir o veículo sem atrelado. O reboque de um atrelado implica alterações ao nível da maneabilidade, da durabilidade e da economia de combustível. O reboque de um atrelado tranquilo e em segurança exige a utilização adequada de equipamento correcto.

Esta secção dá conta de muitas sugestões e regras de segurança de eficácia mais que comprovada. Muitas delas são importantes para a segurança do condutor e dos passageiros. Leia atentamente esta secção antes de puxar um atrelado.

Os componentes que puxam a carga - motor, caixa de velocidades, conjuntos das rodas e pneus - são sujeitos a um maior esforço em relação à carga do peso extra do atrelado. O motor é obrigado a trabalhar em regimes mais elevados e sob cargas superiores.

Este peso adicional gera mais aquecimento.

O atrelado aumenta também de forma considerável a resistência ao vento, agravando o esforço necessário para puxar a carga.

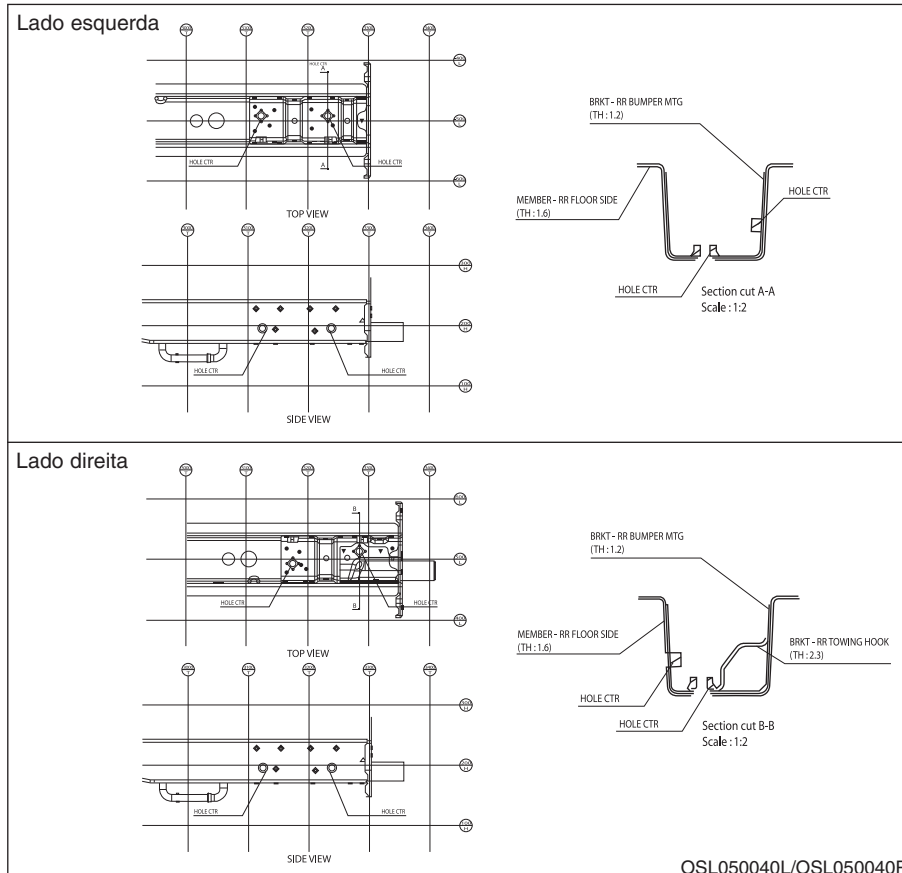

## Barras de reboque

Importa ter o equipamento de engate correcto. Ventos laterais, grandes camiões em circulação e estradas de piso irregular são algumas das razões que tornam necessário escolher a barra de reboque correcta. Eis algumas regras a cumprir:

- Necesita de fazer orifícios na carroçaria do seu veículo para instalar uma barra de reboque? Se for o caso, lembre-se de vedar os orifícios quando retirar a barra de reboque.

Se não vedar os buracos abertos, pode entrar no veículo o gás mortal monóxido de carbono (CO) do seu escape, bem como sujidade e água.

- Os pára-choques do veículo não se destinam a suportar engates. Não instale engates de aluguer ou de outro tipo no pára-choques. Utilize apenas um engate de instalação no quadro que não tenha de ficar fixo no pára-choques.
- O gancho de reboque Kia está disponível num concessionário autorizado Kia.

### Correntes de segurança

Coloque sempre correntes entre o seu veículo e o atrelado. Atravesse as correntes sob o eixo do atrelado, de maneira a que o gancho de engate não caia na estrada caso se solte do engate.

O fabricante da barra de reboque ou do atrelado pode fornecer instruções sobre a utilização de correntes de segurança. Siga as recomendações do fabricante para colocar as correntes de segurança. Deixe sempre folga suficiente para poder virar com o atrelado. Nunca deixe as correntes arrastarem-se no chão.

### Travões do atrelado

Se o seu atrelado estiver equipado com um sistema de travagem, certifique-se de que cumpre as normas em vigor no seu país, está devidamente instalado e funciona correctamente.

Se o atrelado pesar mais do que o peso máximo do atrelado sem travões, precisa de ter os seus próprios travões, que terão de ser adequados. Para instalá-los, afiná-los e mantê-los correctamente, leia e siga as instruções relativas aos travões do atrelado.

- Não bata no sistema de travagem do veículo.

#### **AVISO - Travões do atrelado**

**Não utilize um atrelado com travões próprios, excepto se tiver a certeza absoluta de que o sistema de travagem do atrelado ficou bem instalado. Este trabalho não é para amadores. Dirija-se a uma oficina competente e com experiência em atrelados para mandar instalar o sistema de travagem no atrelado.**

### Conduzir com um atrelado

O reboque de um atrelado requer alguma experiência. Antes de se fazer à estrada, conheça bem o seu atrelado. Familiarize-se com a forma de manobrar e travar o veículo com o peso adicional do atrelado. E lembre-se sempre que o conjunto veículo-atrelado que está a conduzir é mais longo e menos reactivo do que o veículo por si só.

Antes de arrancar, verifique a barra de reboque e a plataforma do atrelado, as correntes de segurança, o(s) conector(es) eléctrico(s), as luzes, os pneus e o posicionamento dos espelhos. Se o atrelado tiver travões eléctricos, ponha o veículo e o atrelado em andamento e aplique manualmente o controlador dos travões do atrelado para se certificar do funcionamento dos travões. Ao mesmo tempo, isto permite-lhe verificar a ligação eléctrica.

Durante a viagem, vá olhando para o atrelado para se certificar de que a carga vai segura, bem como do funcionamento das luzes e dos travões do atrelado.



### ***Distância de segurança***

Mantenha pelo menos o dobro da distância que manteria se conduzisse o veículo sem atrelado. Isto pode ajudar a evitar situações que exijam uma travagem a fundo e viragens bruscas.

### ***Ultrapassagem***

O reboque de um atrelado exige um maior tempo e distância de ultrapassagem. Devido ao maior comprimento do conjunto veículo-atrelado, terá de ir um pouco mais à frente na ultrapassagem antes de voltar à sua faixa.

### ***Marcha-atrás***

Segure a parte inferior do volante com uma mão. Depois, desloque o atrelado para a esquerda e mova a mão também para a esquerda. Para deslocar o atrelado para a direita, mova a mão para a direita. Recue sempre devagar e, se possível, com alguém a orientar-lhe a marcha-atrás.

### ***Viragens***

Ao virar com o atrelado, descreva viragens mais largas do que o normal, para o atrelado não bater em arbustos, passeios, sinais, árvores ou outros objectos. Evite manobras arriscadas ou bruscas. Sinalize as viragens com bastante antecedência.

### ***Indicadores de mudança de direcção com o atrelado***

Para rebocar um atrelado, o seu veículo tem de ter indicadores de mudança de direcção diferentes e mais ligações eléctricas. As setas verdes do painel de instrumentos piscam sempre que sinalizar uma viragem ou mudança de faixa. Se estiverem devidamente ligadas, as luzes do atrelado piscam também para avisar os outros condutores da sua viragem, mudança de faixa ou paragem. Com um atrelado a reboque, as setas verdes do painel de instrumentos piscam a sinalizar as viragens, mesmo que as lâmpadas do atrelado estejam queimadas. Isso leva-o a pensar que os condutores que seguem atrás de si estão a ver a sua sinalização, quando não estão. Importa verificar de vez em quando as lâmpadas do atrelado, para se certificar de que continuam a funcionar. De igual modo, tem de verificar as luzes sempre que ligar os fios.

Não ligue o sistema de iluminação de um atrelado directamente ao sistema de iluminação do seu veículo. Utilize apenas cablagem aprovada para o atrelado.

Para instalar as ligações eléctricas, dirija-se a um concessionário autorizado Kia.

### AVISO

**Se não utilizar cablagem aprovada para o atrelado, pode danificar o sistema eléctrico do veículo ou sofrer lesões corporais.**

### *Conduzir em subidas e descidas*

Abrande e reduza para uma velocidade inferior antes de percorrer uma descida longa ou íngreme. Se não reduzir, poderá ter de aplicar excessivamente os travões, que poderão assim aquecer e perder eficácia de travagem.

Numa subida longa, reduza e abrande para cerca de 70 km/h para diminuir a possibilidade de sobreaquecimento do motor e da caixa de velocidades.

Se o atrelado pesar mais do que o peso máximo do atrelado sem travões e o seu veículo tiver uma caixa automática, conduza na posição "D" (Condução) para rebocar um atrelado.

Neste caso, a condução do veículo na posição "D" (Condução) minimiza o aquecimento e prolonga a vida da caixa de velocidades.

### CUIDADO

- ***Ao rebocar um atrelado em locais inclinados (mais de 6% de inclinação), preste muita atenção ao indicador de temperatura do líquido de refrigeração do motor para impedir o sobreaquecimento do motor.***

***Se o ponteiro do indicador de temperatura se deslocar no mostrador para "130°C", encoste e pare em segurança logo que for possível e deixe o motor trabalhar ao ralenti até arrefecer. Depois do motor ter arrefecido o suficiente, pode retomar a viagem.***

- ***Determine a velocidade da condução em função do peso do atrelado e da inclinação da subida para diminuir a possibilidade de sobreaquecimento do motor e da caixa de velocidades.***

**Estacionar em encostas**

Estacionar em locais inclinados. Na maioria dos casos, se tiver um atrelado a reboque no seu veículo, não o estacione num local inclinado. Se o conjunto veículo/atrelado se soltar, pode provocar lesões graves ou fatais nas pessoas.

**AVISO - Estacionar num local inclinado**

**Se o travão do atrelado se desengatar, o conjunto veículo/atrelado estacionado num local inclinado pode provocar lesões graves ou fatais.**

Se, no entanto, tiver mesmo de estacionar o atrelado num local inclinado, faça o seguinte:

1. Posicione o veículo no lugar de estacionamento. Rode o volante na direcção do passeio (para a direita se o veículo estiver virado para baixo, para a esquerda se estiver virado para cima).
2. Se o veículo tiver uma caixa de velocidades manual, coloque-o em ponto-morto. Se tiver antes uma caixa de velocidades automática, coloque-o na posição "P" (Estacionar).
3. Engate o travão de estacionamento e desligue o motor do veículo.
4. Coloque calços debaixo das rodas do atrelado no lado descendente das mesmas.
5. Ligue o motor do veículo, aplique os travões, introduza o ponto-morto, desengate o travão de estacionamento e, lentamente, solte os travões até os calços do atrelado absorverem a carga.
6. Volte a aplicar os travões, reengate o travão de estacionamento e introduza a marcha-atrás (veículo com caixa manual) ou a posição "P" (Estacionar) (veículo com caixa automática).
7. Desligue o motor do veículo e solte os travões do veículo, sem desengatar o travão de estacionamento.

**AVISO - Travão de estacionamento**

**Pode ser perigoso sair do veículo sem ter o travão de estacionamento bem engatado.**

**Se deixar o motor a trabalhar, o veículo pode mover-se de repente, causando lesões graves ou fatais em pessoas.**

### Sair do veículo estacionado numa encosta

1. Com a caixa manual em ponto-morto ou a caixa automática na posição "P" (Estacionamento), aplique os travões e mantenha o pedal dos travões sob pressão:
  - Ligue o motor;
  - Engate o veículo na caixa de velocidades;
  - Desengate o travão de estacionamento.
2. Retire o pé devagar do pedal dos travões.
3. Conduza devagar até o atrelado sair dos calços.
4. Pare e mande alguém recolher e guardar os calços.

### Manutenção devido ao reboque de um atrelado

Se puxar regularmente um atrelado, o seu veículo precisará de uma assistência técnica mais frequente. Importa prestar atenção a aspectos como o óleo do motor, o óleo da caixa automática, o lubrificante dos eixos e o líquido do sistema de refrigeração. O estado dos travões deve também ser inspeccionado com frequência. Cada um destes aspectos está incluído neste manual. Para encontrá-los, consulte o Índice remissivo. Se tiver de rebocar um atrelado, será boa ideia ler estas secções antes de iniciar a viagem.

Não se esqueça também de fazer a manutenção do atrelado e do respectivo engate. Cumpra o calendário de manutenção fornecido com o atrelado e inspeccione-o periodicamente. De preferência, efectue a inspeção antes de iniciar um dia de viagem. Mais importante ainda, as porcas e os parafusos do engate têm de estar bem apertados.



### CUIDADO

- **Devido à maior carga decorrente do reboque do atrelado, pode-se dar um sobreaquecimento em dias quentes ou nas subidas. Se o indicador do líquido de refrigeração indicar um sobreaquecimento, desligue o ar condicionado e pare o veículo num local seguro para deixar arrefecer o motor.**
- **Se rebocar um atrelado, inspeccione o óleo da caixa de velocidades com mais frequência.**
- **Se o seu veículo não estiver equipado com ar condicionado, instale uma ventoinha condensadora para melhorar a performance do motor durante o reboque de um atrelado.**

### Se decidir rebocar um atrelado

Eis algumas sugestões importantes para rebocar um atrelado:

- Considere utilizar um controlo de oscilação da carroçaria. Pode aconselhar-se sobre o controlo das oscilações laterais junto de um técnico especializado em barras de reboque.
- Não efectue reboques durante os primeiros 2000 km de circulação do seu automóvel, para permitir uma rodagem correcta do motor. Caso contrário, pode danificar seriamente o motor ou a caixa de velocidades.
- Para utilizar um reboque, recomendamos consultar um concessionário autorizado Kia para saber quais os requisitos necessários disponíveis, tal como o kit de reboque, etc.
- Conduza sempre o veículo a uma velocidade moderada (menos de 100 km/h).
- Numa subida longa, não ultrapasse os 70 km/h ou o limite de velocidade de reboque estipulado, consoante o que for inferior.
- As considerações importantes têm a ver com o peso:

Item		Motor		Motor gasolina		Motor diesel	
				2,0L		2,0L	
				M/T	A/T	A/T	M/T
Peso máximo do atrelado kg (lbs.)	Sem sistema de travagem	750 (1653)	750 (1653)	750 (1653)	750 (1653)	750 (1653)	750 (1653)
	Com sistema de travagem	1900 (4189)	1600 (3527)	1600 (3527)	2000 (4409)	1600 (3527)	
Carga vertical estática máxima permitida sobre o dispositivo de engate kg (lbs.)		80 (176)	80 (176)	80 (176)	80 (176)	80 (176)	80 (176)
Distância recomendada do centro das rodas traseiras ao ponto de engate mm (inch)		983 (38.7)					

M/T : Caixa de velocidades manual

A/T : Caixa de velocidades automática

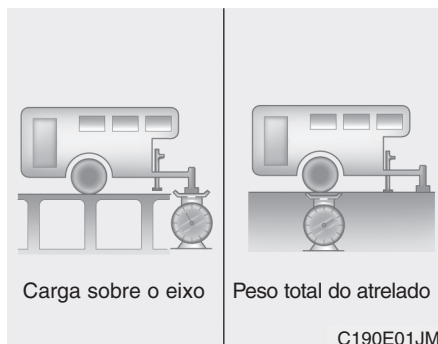

### **Peso do atrelado**

Qual é o peso-limite de segurança de um atrelado? O atrelado nunca deve pesar mais do que o peso máximo do atrelado com travões. Mas mesmo esse peso pode ser excessivo.

Depende de como pretende utilizar o atrelado. Por exemplo, a velocidade, a altitude, as inclinações da estrada, a temperatura exterior e a frequência com que o veículo reboca um atrelado são todos factores importantes. O peso ideal do atrelado pode também depender de qualquer equipamento especial que tenha no veículo.

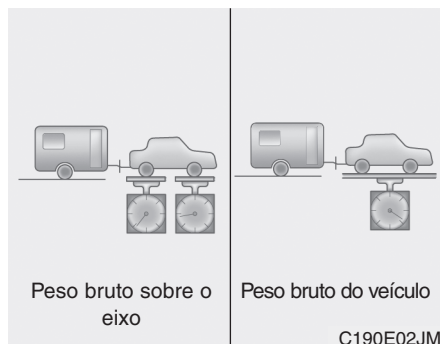

### **Peso do eixo do atrelado**

A carga sobre o eixo de um atrelado é um peso importante, dado que afecta o peso bruto total do veículo. Este peso inclui a tara do veículo, a carga transportada e os ocupantes que viajam no veículo. Se rebocar um atrelado, terá de lhe somar a carga sobre o eixo, pois o veículo irá também transportar esse peso.

A barra de ligação do atrelado deve pesar no máximo 10% do peso do atrelado em carga máxima, dentro dos limites da carga máxima permitida sobre a barra de ligação. Depois de carregar o atrelado, pese o atrelado e o eixo separadamente, para verificar se os pesos estão correctos. Se não estiverem, poderá corrigi-los distribuindo melhor alguns objectos no atrelado.

### **⚠ AVISO - Atrelado**

- **Nunca carregue um atrelado colocando mais peso atrás do que à frente. A frente do atrelado deve acomodar cerca de 60% da carga total do atrelado e a traseira aproximadamente 40%.**
- **Nunca ultrapasse os limites de peso máximos do atrelado ou do equipamento de reboque do atrelado. A colocação incorrecta da carga pode resultar em danos no veículo e/ou lesões graves em pessoas. Verifique os pesos e a carga numa balança comercial ou num centro da brigada de trânsito equipado com balanças.**
- **Um atrelado mal carregado pode causar a perda de controlo do veículo.**

## PESO DO VEÍCULO

Esta secção contém instruções para carregar correctamente o seu veículo e/ou atrelado e manter o peso do veículo carregado dentro da sua capacidade de carga, com ou sem atrelado. O carregamento correcto do veículo permitirá explorar ao máximo a performance do mesmo. Antes de carregar o veículo, familiarize-se com os termos seguintes, para determinar as categorias de peso do veículo, com ou sem atrelado, com base nas especificações do veículo e na etiqueta que indica as capacidades de peso:

### Tara básica

Consiste no peso do veículo incluindo um depósito de combustível cheio e todo o equipamento de série. Não inclui passageiros, carga ou equipamento opcional.

### Tara do veículo

Corresponde ao peso do seu novo veículo quando o foi buscar ao concessionário, mais qualquer equipamento acessório.

### Peso da carga

Este valor inclui todo o peso acrescentado à tara básica, incluindo carga e equipamento opcional.

### Peso bruto sobre eixo

É o peso total colocado sobre cada eixo (o dianteiro e o traseiro), incluindo a tara do veículo e toda a carga útil.

### Capacidade de peso bruto sobre o eixo

É o peso máximo permitido por cada eixo (o dianteiro ou o traseiro). Os valores são indicados na etiqueta das capacidades de peso.

A carga total sobre cada eixo não pode exceder a capacidade do peso bruto sobre o mesmo.

### Peso bruto do veículo

Consiste na tara básica, mais o peso da carga real e os passageiros.

### Capacidade de peso bruto do veículo

Esta é o peso máximo permitido do veículo em carga máxima (incluindo todos os opcionais, equipamento, passageiros e carga). A massa máxima admissível é indicada na etiqueta de certificação.

## Excesso de carga

### AVISO - Peso do veículo

A categoria de peso bruto sobre o eixo e a categoria do peso bruto do veículo são indicadas na etiqueta do fabricante colocada na porta do condutor (ou do passageiro da frente). A ultrapassagem destas capacidades pode causar um acidente ou danificar o veículo. Pode calcular o peso da carga pesando os objectos (e as pessoas) antes da sua colocação ou entrada no veículo. Tenha atenção para não sobrecarregar o veículo.

# Sistemas e equipamentos do veículo

<b>Chaves</b> . . . . .	4-5	<b>Porta da bagageira</b> . . . . .	4-22
• Registrar o código da chave . . . . .	4-5	• Porta da mala sem sistema eléctrico . . . . .	4-22
• Utilizações da chave . . . . .	4-5	• Porta da mala com sistema eléctrico de abertura . . . . .	4-24
• Sistema immobilizador . . . . .	4-6	• Abertura inteligente da porta da mala . . . . .	4-30
<b>Entrada sem chave comandada à distância</b> . . . . .	4-8	• Alavanca de segurança para abertura de emergência da porta da bagageira . . . . .	4-34
• Utilizações do sistema de entrada sem chave comandada à distância . . . . .	4-8	<b>Vidros</b> . . . . .	4-35
• Funcionamento do sistema de chave inteligente . . . . .	4-9	• Vidros eléctricos . . . . .	4-36
• Precauções a ter com o transmissor . . . . .	4-11	<b>Capô</b> . . . . .	4-40
• Substituição da pilha . . . . .	4-12	• Abrir o capô . . . . .	4-40
<b>Sistema de alarme antifurto</b> . . . . .	4-14	• Fechar o capô . . . . .	4-41
• Estado de activação . . . . .	4-14	<b>Tampa do bocal de enchimento do combustível</b> . . . . .	4-42
• Estado de alarme antifurto . . . . .	4-15	• Abrir a tampa do bocal de enchimento do combustível . . . . .	4-42
• Estado de desactivação . . . . .	4-16	• Fechar a tampa do bocal de enchimento do combustível . . . . .	4-43
<b>Fechaduras das portas</b> . . . . .	4-17	<b>Tecto de abrir panorâmico</b> . . . . .	4-46
• Utilizar as fechaduras das portas no exterior do veículo . . . . .	4-17	• Aviso sonoro de tecto de abrir aberto . . . . .	4-47
• Utilizar as fechaduras das portas no interior do veículo . . . . .	4-18	• Cortina para o sol . . . . .	4-47
• Funções de bloqueio/desbloqueio das portas . . . . .	4-20	• Abertura do tecto de abrir . . . . .	4-48
• Fecho para protecção de crianças nas portas traseiras . . . . .	4-21	• Inclinação do tecto de abrir . . . . .	4-49
		• Fecho do tecto de abrir . . . . .	4-49
		• Reiniciar o sistema do tecto de abrir . . . . .	4-51



<b>Volante</b> .....	4-52	<b>Luzes avisadoras e indicadoras</b> .....	4-92
• Direção assistida elétrica .....	4-52	• Luzes Avisadoras .....	4-92
• Coluna da direção telescópica com ajuste da inclinação .....	4-53	• Luzes Indicadoras .....	4-101
• Volante com aquecimento .....	4-53	<b>Sistema de assistência ao estacionamento em marcha-atrás</b> .....	4-108
• Buzina .....	4-54	• Funcionamento do sistema de assistência ao estacionamento em marcha-atrás .....	4-108
<b>Espelhos</b> .....	4-55	• Situações em que o Sistema de Assistência ao Estacionamento em Marcha-atrás não funciona .....	4-109
• Espelho retrovisor interior .....	4-55	• Precauções a ter com o sistema de assistência ao estacionamento em marcha-atrás .....	4-110
• Espelhos retrovisores exteriores .....	4-56	• Autodiagnóstico .....	4-111
<b>Combinado de instrumentos</b> .....	4-60	<b>Sistema de auxílio ao estacionamento</b> .....	4-112
• Controlo do Combinado de Instrumentos .....	4-62	• Funcionamento do sistema de auxílio ao estacionamento .....	4-112
• Controlo do Visor LCD .....	4-63	• Condições não-operacionais do sistema de auxílio ao estacionamento .....	4-114
• Mostradores .....	4-63	• Autodiagnóstico .....	4-116
• Indicador da Mudança do Transeixo .....	4-66	<b>Câmara traseira</b> .....	4-117
<b>Visor LCD</b> .....	4-69	<b>Iluminação</b> .....	4-118
• Modos LCD .....	4-69	• Função de economia da bateria .....	4-118
• Modo de Manutenção .....	4-70	• Função de acompanhamento dos faróis .....	4-118
• Modo de Definições do Utilizador .....	4-72	• Luzes de condução diurna .....	4-119
• Modos do conta-quilómetros (Computador de bordo) .....	4-78	• Comando da iluminação .....	4-119
• Modo Turn By Turn .....	4-83		
• Modo A/V .....	4-83		
• Mensagens de Aviso .....	4-83		

• Utilização das luzes de estrada . . . . .	4-121	<b>Descongelador . . . . .</b>	<b>4-135</b>
• Indicadores de mudança de direcção e sinais de mudança de faixa . . . . .	4-122	• Descongelador do vidro traseiro . . . . .	4-135
• Luzes de nevoeiro dianteiras . . . . .	4-123	<b>Sistema de climatização . . . . .</b>	<b>4-136</b>
• Luzes de nevoeiro traseiras . . . . .	4-124	• Utilização do sistema . . . . .	4-136
• Dispositivo de nivelamento dos faróis . . . . .	4-125	• Filtro de ar do sistema de climatização . . . . .	4-138
<b>Limpa-pára-brisas e limpa-vidros . . . . .</b>	<b>4-126</b>	• Etiqueta do compressor do ar condicionado . . . . .	4-139
• Escovas do limpa-pára-brisas . . . . .	4-127	• Verificar a quantidade de refrigerante do ar condicionado e de lubrificante do compressor . . . . .	4-140
• Esguichos de lavagem do pára-brisas . . . . .	4-129	• Sistema de climatização manual . . . . .	4-141
• Interruptor do borrifador e limpa-vidros traseiro . . . . .	4-130	• Sistema de climatização automático . . . . .	4-147
<b>Iluminação interior . . . . .</b>	<b>4-131</b>	<b>Descongelação e desembaciamento do   pára-brisas . . . . .</b>	<b>4-156</b>
• Função de corte automático das luzes . . . . .	4-131	• Sistema de climatização manual . . . . .	4-156
• Luz de leitura da mapas . . . . .	4-131	• Sistema de climatização automático . . . . .	4-156
• Luz de habitáculo . . . . .	4-132	• Sugestões de utilização . . . . .	4-157
• Luz da mala . . . . .	4-133	• Lógica do dispositivo de desembaciamento . . . . .	4-158
• Luz do porta-luvas . . . . .	4-133	• Sistema automático de desembaciamento (Só para sistema automático de climatização) . . . . .	4-159
• Luz do espelho de cortesia . . . . .	4-133	<b>Ar puro . . . . .</b>	<b>4-160</b>
<b>Sistema de boas-vindas . . . . .</b>	<b>4-134</b>	<b>Compartimentos de arrumação . . . . .</b>	<b>4-161</b>
• Luz Boas-vindas . . . . .	4-134	• Arrumação na consola central . . . . .	4-161
• Boas-vindas de acompanhamento . . . . .	4-134	• Porta-luvas . . . . .	4-161
• Iluminação interior . . . . .	4-134	• Suporte para óculos de sol . . . . .	4-162
		• Caixa de carga . . . . .	4-163

<b>Equipamentos interiores</b> .....	<b>4-164</b>
• Isqueiro.....	4-164
• Cinzeiro .....	4-164
• Suporte para copos .....	4-165
• Pala para o sol .....	4-166
• Aquecedor dos bancos.....	4-167
• Banco com ventilação .....	4-168
• Tomada eléctrica .....	4-169
• Carregador USB .....	4-170
• Sistema sem fios de carregamento do smart phone .....	4-170
• Cabide para roupa .....	4-173
• Gancho(s) de fixação dos tapetes.....	4-173
• Rede de carga.....	4-174
• Cobertura de segurança da carga .....	4-175
<b>Equipamentos exteriores</b> .....	<b>4-177</b>
• Porta-bagagens no tejadilho.....	4-177

## CHAVES

### Registrar o código da chave



O número de código da chave está inscrito no código de barras que acompanha o conjunto das chaves.

Se perder as chaves do veículo, recomendamos contactar um concessionário autorizado Kia. Retire a etiqueta com o código de barras e guarde-a num local seguro. Registe o número de código e guarde esse registo num local seguro e acessível, mas sem ser no veículo.

### Utilizações da chave

#### ■ Chave rebatível

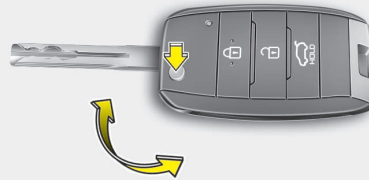

OUM044200

#### ■ Chave inteligente



OUM046431L

- Para ligar o motor de arranque.
- Para trancar e destrancar as portas.

#### *Chave rebatível*

Para desdobrar a chave, carregue no botão de libertação. A chave desdobra-se automaticamente.

Para dobrar a chave, dobre-a manualmente carregando ao mesmo tempo no botão de libertação.



### ATENÇÃO

**Não dobre a chave sem carregar no botão de libertação. Pode danificar a chave.**

#### *Chave inteligente*

Para remover a chave mecânica, carregue no botão (1) de libertação e mantenha-o sob pressão. Remova a chave mecânica (2).

Para reinstalar a chave mecânica, coloque-a no orifício e pressione até ouvir um 'clic'.

### **AVISO - Chave de Ignição inteligente (Smart key)**

Deixar as crianças sem vigilância no interior do veículo com a chave de ignição inteligente (Smart key) é perigoso mesmo que a chave não esteja na ignição ou o botão de arranque está na posição DESLIGADO (ACC) ou LIGADO (ON). As crianças imitam os adultos e podem engrenar a chave na ignição ou pressionar o botão de arranque. A chave de ignição inteligente (Smart key) permitiria às crianças acionarem os vidros elétricos ou outros equipamentos, ou até conseguirem pôr o veículo em andamento, o que poderia resultar em ferimentos corporais graves ou mesmo a morte. Em caso algum deixe as chaves no veículo com crianças no interior sem supervisão e com o motor a trabalhar.

### **AVISO**

Recomendamos a utilização de peças de substituição fornecidas por um concessionário autorizado Kia. Se utilizar outra chave disponível no mercado, a chave pode não rodar de volta para a posição "ON" depois de estar na posição "START". Se isso acontecer, o motor de arranque continuará a trabalhar, o que pode danificá-lo e causar um incêndio devido a uma sobrecarga de corrente nas ligações eléctricas.

### **Sistema imobilizador (se instalado)**

Para reduzir o risco de uma utilização não autorizada do seu veículo, este está equipado com um sistema electrónico de imobilização do motor.

O sistema imobilizador do veículo é composto por um pequeno transmissor-receptor inserido na chave da ignição e por vários dispositivos electrónicos incorporados no veículo. Com o sistema do imobilizador, sempre que introduzir a chave no interruptor e ligar a ignição, ou sempre que o botão start/stop for colocado na posição ON, o sistema verifica e determina se a chave da ignição é válida ou não.

Se a chave for considerada válida, o motor arranca.

Se a chave não for considerada válida, o motor não arranca.

**Para activar o sistema imobilizador:**

Rode a chave da ignição para a posição OFF ou mude o botão start/stop para a posição OFF. O sistema imobilizador activa-se automaticamente. O motor não arranca sem uma chave da ignição válida para o seu veículo.

**Para desactivar o sistema imobilizador:**

Introduza a chave da ignição no canhão da fechadura e rode-a para a posição ON ou mude o botão start/stop para a posição ON.

**⚠ AVISO**

De modo a prevenir o roubo do seu veículo, não deixe as segundas chaves no interior do mesmo. A password do seu imobilizador é uma password personalizada e deve ser mantida confidencial. Não deixe este número em nenhum local do seu veículo.

**\* INFORMAÇÃO**

Ao ligar o motor, não utilize a chave com outras chaves do sistema imobilizador por perto. O motor pode não arrancar ou parar de trabalhar pouco depois de arrancar. Guarde cada uma das chaves separadamente para evitar avarias depois de receber o seu novo veículo.

**⚠ ATENÇÃO**

**Não coloque acessórios metálicos junto à chave ou canhão de ignição. O motor pode não pegar em virtude da interrupção da transmissão de sinal do Transponder.**

**\* INFORMAÇÃO**

Se precisar de chaves sobressalentes ou se perdeu as chaves, recomendamos consultar um concessionário autorizado Kia.

**⚠ ATENÇÃO**

**O transmissor-receptor da sua chave da ignição é um componente importante do sistema imobilizador. Foi concebido para funcionar durante anos sem problemas, mas deve evitar expô-lo à humidade ou electricidade ou utilizá-lo sem cuidado. Podem surgir avarias no sistema imobilizador.**

**⚠ ATENÇÃO**

**Não modificar, alterar ou ajustar o sistema do imobilizador, uma vez que pode resultar no mau funcionamento do sistema de imobilização. Recomendamos mandar fazer revisão ao sistema num concessionário Kia.**

**As avarias provocadas por alterações, regulações ou modificações incorrectas feitas no sistema imobilizador não são cobertas pela garantia do fabricante do veículo.**

## ENTRADA SEM CHAVE COMANDADA À DISTÂNCIA

### Utilizações do sistema de entrada sem chave comandada à distância

■ Chave rebatível



OUM046432L

■ Chave inteligente



OUM046433L

#### **Trancar (1)**

Todas as portas (incluindo a porta da bagageira) ficam trancadas quando se pressiona o botão de bloqueio.

Quando todas as portas (incluindo a porta da bagageira) estão fechadas, as luzes de emergência piscam uma vez para indicar que todas se encontram trancadas.

#### **Destrancar (2)**

Todas as portas (incluindo a porta da bagageira) ficam destrancadas quando se pressiona o botão de desbloqueio.

As luzes de emergência piscam duas vezes para indicar que todas as portas (incluindo a porta da bagageira) estão destrancadas.

No entanto, se depois de carregar neste botão, não abrir nenhuma porta nos 30 segundos seguintes, todas as portas (incluindo a porta da bagageira) serão trancadas automaticamente.

#### **Destrancagem da porta da bagageira (3)**

Para destrancar a porta da bagageira, carregue no botão de destrancagem (por mais de 1 segundo).

As luzes de sinalização de perigo piscam duas vezes para indicar a destrancagem da porta da bagageira.

Se, depois de carregar no botão de destrancagem, não abrir a porta da bagageira num espaço de 30 segundos, esta portas volta a trancar-se automaticamente.

De igual modo, se abrir e fechar de seguida a porta da bagageira, esta tranca-se automaticamente.

### Funcionamento do sistema de chave inteligente (se instalado)



Com o dispositivo Smart Key, pode trancar ou destrancar qualquer porta (incluindo a porta da bagageira) e até ligar o motor de arranque sem inserir a chave na fechadura.

As funções dos botões do dispositivo Smart Key são semelhantes às do sistema remoto de entrada sem chave. (Consulte o parágrafo "Entrada sem chave comandada à distância" neste capítulo.)

Com o dispositivo Smart Key é possível trancar e destrancar as portas do veículo (incluindo a porta da bagageira).

Além disso, o sistema também permite ligar o motor de arranque. Para mais pormenores, consulte os parágrafos que se seguem.

### Trancar

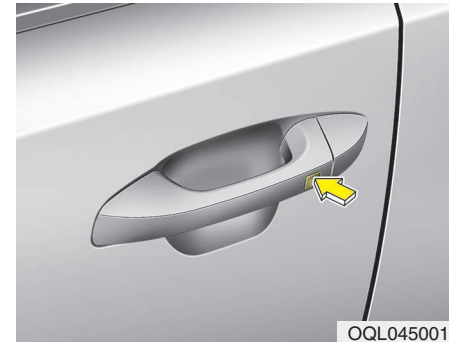

Se carregar no botão dos manípulos exteriores das portas da frente com todas as portas (incluindo a porta da bagageira) fechadas e alguma destrancada, todas as portas serão trancadas (incluindo a porta da bagageira). As luzes de emergência piscam uma vez para indicar que todas as portas (incluindo a porta da bagageira) estão trancadas. O botão só funciona quando o dispositivo Smart Key se encontra a uma distância máxima de 0,7 ~ 1 m do manípulo exterior da porta.



Se quiser certificar-se de que a porta ficou trancada ou não deve verificar o botão de bloqueio da porta no interior do veículo ou puxar pelo manípulo exterior da porta.

Se ocorrer uma das seguintes circunstâncias, embora tenha pressionado o botão, as portas não ficarão trancadas e far-se-á ouvir um sinal sonoro:

- O dispositivo Smart Key encontra-se no interior do veículo.
- O botão ENGINE START/STOP encontra-se na posição ACC ou ON.
- Uma das portas (excepto a porta da bagageira) está aberta.

### ***Destrancar***

Para destrancar todas as portas (incluindo a porta da bagageira), basta pressionar o botão dos manípulos exteriores das portas dianteiras, quando todas as portas (incluindo a porta da bagageira) estão fechadas e trancadas. As luzes de emergência piscam duas vezes para indicar que todas as portas (incluindo a porta da bagageira) estão destrancadas. O botão só funciona se o dispositivo Smart Key se encontrar a menos de 0,7 ~ 1 m do manípulo exterior da porta.

Quando a presença do dispositivo Smart Key é detectada a uma distância inferior a 0,7 m ~ 1 m do manípulo exterior da porta da frente, as portas podem ser abertas por terceiros que não estejam de posse do dispositivo Smart Key.

### ***Destrancar a porta da mala***

Se estiver a menos de 0,7 ~ 1 m do manípulo exterior da porta da mala e de posse do dispositivo Smart Key, a porta da mala destranca-se e abre-se se carregar no interruptor do manípulo da porta da mala.

As luzes de emergência piscam duas vezes para indicar que a porta da mala está destrancada.

Além disso, depois de tornar a fechar a porta da mala, esta tranca-se automaticamente.

### ***Arranque***

Pode ligar o motor de arranque sem introduzir a chave na ignição. Para informações mais detalhadas, consulte o parágrafo "Ligar o motor com o dispositivo Smart Key" na capítulo 6.

### Restrições à utilização das chaves

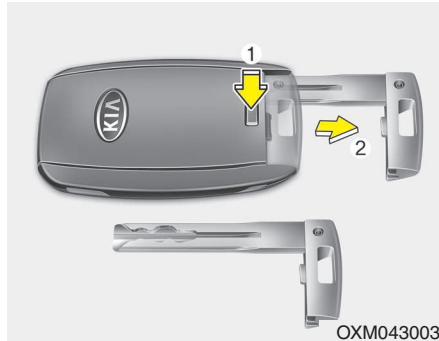

Se entregar as chaves ao funcionário de um parque de estacionamento ou a um arrumador, siga o seguinte procedimento para garantir que o porta-luvas não pode ser aberto durante a sua ausência.

1. Carregue no botão de desbloqueio (1) mantendo a pressão e retire a chave mecânica (2).
2. Entregue o dispositivo Smart Key ao funcionário. O compartimento do porta-luvas não pode ser aberto sem a chave mecânica.

### Precauções a ter com o transmissor

O transmissor não funciona se:

- A chave da ignição está no interruptor da ignição (chave rebatível).
- A chave inteligente de outro veículo está a ser usada na proximidade do seu veículo.
- For ultrapassada a distância limite do comando (cerca de 10 m).
- A pilha do transmissor tiver pouca carga.
- Houver outros veículos ou objectos a bloquear o sinal.
- O clima estiver extremamente frio.
- O transmissor estiver perto de um transmissor de rádio, por exemplo, de uma estação de rádio ou de um aeroporto, que possa interferir com o funcionamento normal do transmissor.
- Se o transmissor está na proximidade do seu telemóvel ou smart phone, o sinal emitido pelo transmissor pode bloquear através do normal funcionamento do seu telemóvel ou smart phone. É especialmente importante quando o telefone está operacional como por exemplo a realizar chamada, receber chamada, receber mensagens, e /ou enviar/receber emails.

Evite guardar o transmissor e o telemóvel ou smart phone no mesmo bolso das calças ou casaco e mantenha a distância adequada entre os dois dispositivos.

Se o transmissor não funcionar correctamente, abra e feche a porta com a chave da ignição. Se tiver um problema com o transmissor, recomendamos contactar um concessionário autorizado Kia.

### ATENÇÃO

**Mantenha o transmissor afastado da água ou de outros líquidos. Se o sistema de entrada sem chave não funcionar devido ao contacto com água ou outros líquidos, o problema não será coberto pela garantia do fabricante do veículo.**

### **⚠ ATENÇÃO**

*As alterações ou modificações feitas sem a aprovação expressa da parte responsável pelo cumprimento das regras de segurança podem invalidar a autoridade do utilizador para utilizar o equipamento. Se o sistema de entrada sem chave ficar inoperacional devido a alterações ou modificações feitas sem a aprovação expressa da parte responsável pelo cumprimento das regras de segurança, deixará de ser coberto pela garantia do veículo oferecida pelo fabricante.*

### Substituição da pilha

#### ■ Chave rebatível



OYDCC02005

#### ■ Chave inteligente

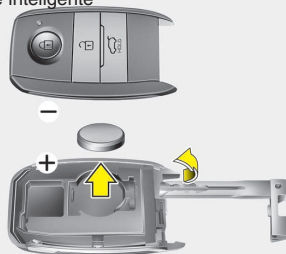

OXM043005

O transmissor utiliza uma pilha de Lítio de 3 volts que, normalmente, dura vários anos. Se for necessário substituí-la, proceda da seguinte maneira:

1. Introduza um instrumento fino na ranhura e abra devagar a tampa central do transmissor.
2. Troque a pilha por uma nova (CR2032). No caso de substituição, certificar-se que a posição da bateria é a correta.
3. Coloque a pilha nova invertendo a ordem do procedimento de remoção da pilha gasta.

Para substituir os transmissores, recomendamos contactar um concessionário autorizado Kia.

 **ATENÇÃO**

- *O transmissor do sistema de entrada sem chave foi concebido para funcionar durante anos sem problemas. Contudo, pode ter uma avaria se for exposto a humidade ou electricidade estática. Se não tiver a certeza de como utilizar o seu transmissor ou substituir a bateria, recomendamos contactar um concessionário autorizado Kia.*
- *A utilização de uma pilha incorrecta pode causar uma avaria no transmissor. Certifique-se de que está a utilizar a pilha correcta.*
- *Para evitar danos no transmissor, não o deixe cair, molhe ou exponha ao calor ou à luz solar.*

**\* INFORMAÇÃO**

Uma bateria descartada de forma inadequada pode ser nociva para o meio ambiente e para a saúde pública. Elimine a bateria do seu veículo de acordo com a legislação local ou leis em vigor.

## SISTEMA DE ALARME ANTIFURTO (SE INSTALADO)

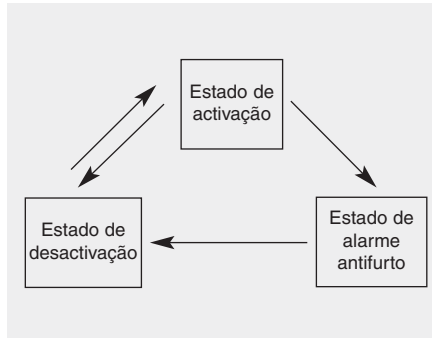

Este sistema destina-se a impedir entradas não autorizadas no automóvel e tem três estados de actuação: o primeiro é o estado de "activação", o segundo o de "alarme antifurto" e o terceiro o de "desactivação". Ao disparar, o sistema emite um alarme sonoro acompanhado do piscar das luzes de sinalização de perigo.

### Estado de activação

Estacione o veículo e desligue o motor.  
Para activar o sistema siga as seguintes indicações:

### Utilização da chave rebatível

1. Desligue o motor e retire a chave da ignição.
2. Certifique-se de que todas as portas, o capot e a porta da mala estão fechados e no trinco.
3. Tranque as portas carregando no botão de bloqueio do transmissor.

Depois de completados os passos acima, as luzes de emergência acendem-se uma vez para iniciar que o sistema foi activado.

Se a porta da mala ou o capô do motor continuarem abertos, as luzes de emergência não funcionam e o sistema de alarme não é ativado. Depois, se a porta da mala e o capô forem fechados, as luzes de emergência piscam uma vez e o sistema de alarme é ativado.

### Utilização do dispositivo smart key

1. Desligue o motor.
2. Certifique-se de que todas as portas, o capot e a porta da mala estão fechados e no trinco.

3. • Tranque as portas carregando no botão do manípulo exterior da porta da frente com o dispositivo smart key na sua posse.

Depois de completados os passos acima, as luzes de emergência acendem-se uma vez para iniciar que o sistema foi activado.

Se a porta da mala ou o capô do motor continuarem abertos, as luzes de emergência não funcionam e o sistema de alarme não é ativado. Depois, se a porta da mala e o capô forem fechados, as luzes de emergência piscam uma vez e o sistema de alarme é ativado.

- Tranque as portas pressionando o botão de bloqueio do dispositivo smart key.

Depois de completados os passos acima, as luzes de emergência acendem-se uma vez para iniciar que o sistema foi activado.

Se a porta da mala ou o capô do motor continuarem abertos, as luzes de emergência não funcionam e o sistema de alarme não é ativado. Depois se a porta da mala e o capô forem fechados, as luzes de emergência piscam uma vez e o sistema de alarme é ativado.

**Não active o sistema antes de todos os ocupantes terem saído do veículo. Se o sistema for activado com um ou mais passageiros no interior do veículo, o alarme poderá disparar quando esse passageiro sair do carro. Se alguma das portas, a tampa/porta da mala ou o capot do motor forem abertos num intervalo de 30 segundos depois de iniciado o estágio de activação, o sistema é desarmado para evitar um alarme desnecessário.**

### **Estado de alarme antifurto**

Com o sistema activado, o alarme dispara se ocorrer uma das seguintes situações:

- Abertura de uma porta dianteira ou traseira do habitáculo sem utilizar o transmissor.
- Abertura da porta da bagageira sem utilizar o transmissor.
- Abertura do capô.

A buzina faz-se ouvir e as luzes de sinalização de perigo piscam continuamente durante cerca de 27 segundos. Para desactivar o sistema, destranque as portas com o transmissor.

### Estado de desactivação

O sistema é desactivado quando:

#### *Chave rebatível*

- Se pressiona o botão de desbloqueio da porta.
- Se liga o motor de arranque (após 3 segundos)
- O interruptor da ignição se encontra na posição "ON" durante 30 segundos ou mais.

#### *Chave inteligente*

- Se pressiona o botão de desbloqueio da porta.
- Se pressiona o botão do manípulo exterior da porta da frente, estando de posse do dispositivo Smart Key.
- Se liga o motor de arranque (após 3 segundos)

Depois de carregar no botão de destrancagem, as luzes de sinalização de perigo piscam duas vezes para indicar a desactivação do sistema.

Se, depois de carregar no botão de destrancagem, não abrir nenhuma porta (ou porta da bagageira) num espaço de 30 segundos, o sistema volta a activar-se.

### \* INFORMAÇÃO

- Sem sistema smart key  
Se o sistema não ficar desarmado com o transmissor, introduza a chave no interruptor da ignição e ligue o motor. A seguir o sistema fica desarmado.
- Com sistema smart key  
Se o sistema não ficar desarmado com o dispositivo smart key, abra a porta com a chave mecânica e ligue o motor. A seguir o sistema fica desarmado.
- Se perder as suas chaves, recomendamos consultar um concessionário autorizado Kia.



### ATENÇÃO

*Não modificar, alterar ou ajustar o sistema anti-roubo, uma vez que pode causar o seu mau funcionamento. Recomendamos mandar fazer revisão ao sistema num concessionário Kia.*

*A garantia do fabricante do seu veículo não cobre as avarias ou problemas de funcionamento provocados por alterações, modificações ou regulações incorrectas do sistema de alarme antifurto.*

## FECHADURAS DAS PORTAS

Utilizar as fechaduras das portas no exterior do veículo

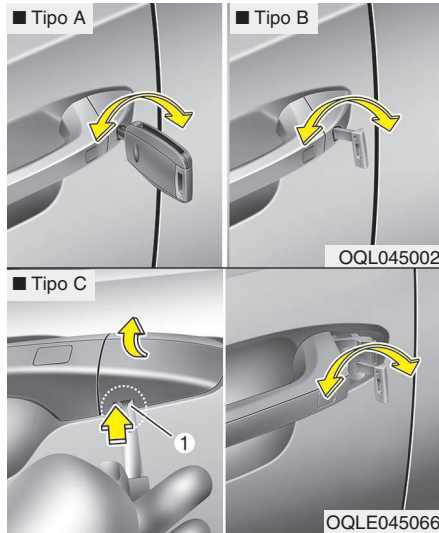

Para remover a tampa (para Tipo C):

1. Puxe pelo manipulador da porta.
2. Usando uma chave ou chave de parafusos de lâminas planas, pressione a alavanca (1) localizada no lado de dentro da parte de baixo da tampa.

3. Enquanto carrega na alavanca, empurre a tampa para fora.

- Para destrancar, rode a chave na direcção da traseira do veículo. Para trancar, rode-a na direcção da dianteira.
- Se trancar/destrancar a porta do conductor com uma chave, todas as portas do veículo se trancam/destrancam automaticamente.
- As portas podem também ser trancadas/destrancadas com a chave do transmissor.
- Uma vez destrancadas, pode-se abrir as portas manuseando o puxador.
- Para fechar a porta, empurre-a com a mão. Certifique-se de que as portas ficam bem fechadas.

### \* INFORMAÇÃO

- Em climas frios e húmidos, os mecanismos das portas e das fechaduras poderão não funcionar correctamente devido às condições de congelação.
- Se a porta for trancada/destrancada várias e sucessivas vezes com a chave do veículo ou o interruptor do fecho central, o sistema pode parar de funcionar temporariamente para proteger o circuito e prevenir danos nos seus componentes.

### ⚠ AVISO

- Se não fechar bem a porta, esta pode abrir-se novamente.
- Quando fechar a porta tome cuidado para não entalar as mãos ou parte do corpo de alguém.



### Utilizar as fechaduras das portas no interior do veículo

Com o botão da fechadura da porta

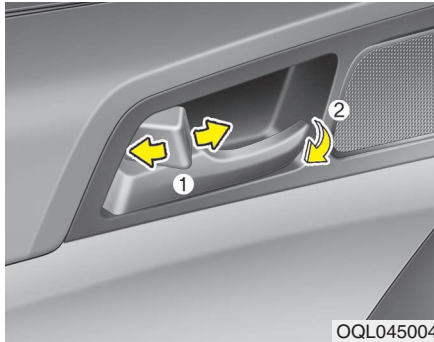

- Para destrancar a porta, puxe o botão da fechadura da porta (1) para a posição de "Desbloqueio". A marca vermelha do botão ficará visível.
- Para trancar a porta, coloque o botão da fechadura da porta na posição "Bloqueio".  
Se a porta ficar bem trancada, a marca vermelha do botão da fechadura não ficará visível.
- Para abrir uma porta, puxe o manípulo da porta (2) para fora.

- Se alguém puxar o manípulo interior da porta do condutor (ou do passageiro da frente) com o botão de bloqueio da porta na posição de bloqueio, o botão desbloqueia e a porta abre-se (se instalado).
- Não é possível trancar a porta da frente, se a chave estiver no interruptor da ignição (ou se o dispositivo smart key se encontrar no interior do veículo) e a porta da frente for aberta.

### **⚠ AVISO - Avaria na fechadura de uma porta**

Se a fechadura eléctrica de uma porta não funcionar consigo dentro do veículo, tente executar um ou mais dos seguintes procedimentos para sair:

- Utilize repetidamente o sistema de destrancagem da porta (electrónica e manualmente) e, simultaneamente, puxe o manípulo da porta.
- Utilize as fechaduras e manípulos das outras portas, dianteiras e traseiras.
- Baixe um dos vidros dianteiros e utilize a chave para destrancar a porta a partir do exterior.
- Vá para o espaço de carga e abra a porta da bagageira.

**Com interruptor do fecho central das portas**



É comandada carregando no interruptor do fecho central.

- Se carregar na parte da frente (1) (🔒) do interruptor, as portas do veículo trancam-se todas.
- Se carregar na parte de trás (2) (🔓) do interruptor, as portas do veículo destrancam-se todas.

- Se a chave estiver no interruptor da ignição (ou se o dispositivo smart key se encontrar no interior do veículo) e qualquer uma das portas for aberta, não é possível trancar as portas, nem mesmo carregando na parte da frente (1) (🔒) do comando do fecho centralizado.

**⚠️ AVISO - Portas**

- As portas devem estar sempre bem fechadas e trancadas com o veículo em andamento, de modo a impedir a abertura acidental de uma delas. A trancagem das portas desencorajará potenciais intrusões nas paragens ou abrandamentos do veículo.
- Quando abrir uma porta, tenha cuidado e verifique se há automóveis, motocicletas, bicicletas ou peões a aproximarem-se da trajectória de abertura da porta. Caso contrário, a abertura da porta pode causar danos ou lesões.

### **AVISO - Veículos destrancados**

Deixar o seu veículo destrancado pode ser um convite ao furto ou a danos sofridos por si ou pelos ocupantes, da autoria de um intruso que se esconda dentro do veículo enquanto você está longe. Se estiver para sair do veículo e deixá-lo sem vigilância, lembre-se sempre de retirar a chave da ignição, engatar o travão de estacionamento, fechar todos os vidros e trancar todas as portas.

### **AVISO - Crianças deixadas sem vigilância**

Um veículo fechado pode tornar-se extremamente quente, causando lesões graves ou a morte de crianças ou animais deixados sem vigilância e que não consigam sair do veículo. Além disso, as crianças podem mexer em equipamentos do veículos passíveis de lhes provocar lesões ou enfrentar outros perigos, caso um intruso consiga entrar no veículo. Assim, nunca deixe crianças ou animais sem vigilância no veículo.

### **Funções de bloqueio/desbloqueio das portas**

*Sistema de destrancagem das portas após detecção de impacto (se instalado)*

Se um impacto activar o enchimento dos airbags, as portas do veículo destrancam-se automaticamente.

*Sistema de bloqueio das portas em função da velocidade (se instalado)*

Quando o veículo ultrapassa a velocidade de 15 km/h todas as portas se trancam automaticamente.

É possível activar ou desactivar as funções de bloqueio/desbloqueio automático do seu veículo. Consulte o parágrafo "Defin. Utilizador" nesta capítulo.

## Fecho para protecção de crianças nas portas traseiras

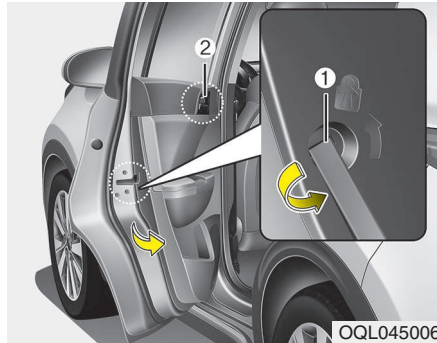

O fecho de segurança para crianças destina-se a impedir que as crianças abram acidentalmente as portas traseiras a partir do interior do veículo. Deve-se utilizar este tipo de fechos de segurança sempre que haja crianças no veículo.

O bloqueio de segurança infantil está localizado na extremidade de cada porta traseira. Quando o bloqueio de segurança infantil se encontra na posição de bloqueio (1), a porta traseira não se abre mesmo que os ocupantes puxem pelo manípulo interior da porta (2).

Para bloquear o dispositivo de segurança infantil, introduza uma chave (ou chave de parafusos) no orifício e rode-a para a posição de bloqueio.

Para permitir a abertura de uma porta traseira a partir do interior do veículo, desbloqueie o dispositivo de segurança infantil.

### **⚠ AVISO - Fechaduras das portas traseiras**

**Se as crianças abrirem acidentalmente as portas traseiras com o veículo em andamento, podem cair e sofrer lesões graves ou fatais. Para impedir as crianças de abrirem as portas traseiras no interior do veículo, utilize fechos de segurança para as portas traseiras sempre que haja crianças no veículo.**

## PORTA DA BAGAGEIRA

### **⚠ AVISO - Fumos de escape**

Se conduzir com a porta da bagageira aberta, entrarão para o habitáculo do seu veículo fumos de escape nocivos e passíveis de causar lesões graves ou a morte de ocupantes.

Se tiver de conduzir com a porta da bagageira aberta, mantenha os respiradouros e todos os vidros abertos, para permitir a entrada de mais ar exterior no veículo.

### **⚠ AVISO - Espaço de carga traseiro**

Os ocupantes nunca devem viajar no espaço de carga traseiro, que não dispõe de sistemas de retenção. Para evitar lesões num acidente ou travagem brusca, os ocupantes devem utilizar sempre um sistema de retenção.

### Porta da mala sem sistema eléctrico

#### Abertura da porta da bagageira

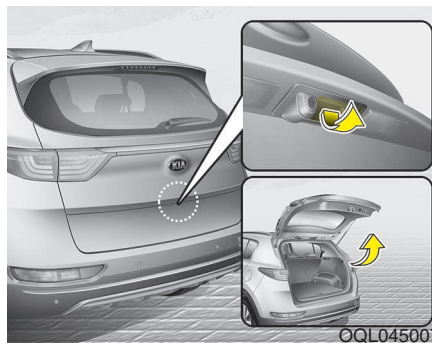

- A porta da bagageira é trancada ou destrancada quando todas as portas são trancadas ou destrancadas com chave, transmissor, dispositivo smart key ou interruptor de bloqueio/desbloqueio centralizado das portas.
- Para destrancar apenas a porta da bagageira, pressione o respectivo botão de desbloqueio do transmissor ou dispositivo smart key durante aproximadamente 1 segundo.

- Depois de destrancada, para abrir a porta da bagageira basta carregar no manípulo e depois puxá-lo para cima.
- Depois da porta da bagageira ter sido aberta e depois novamente fechada, a porta da bagageira fica automaticamente trancada. (todas as portas têm que estar trancadas.)

### \* INFORMAÇÃO

Em climas frios e húmidos, os mecanismos das portas e das fechaduras poderão não funcionar correctamente devido às condições de congelação.

**⚠ AVISO**

A porta da bagageira abre para cima. Antes de abri-la, certifique-se de que não há objectos nem pessoas junto à traseira do veículo.

**⚠ ATENÇÃO**

*Certifique-se de que fechou a porta da bagageira antes de conduzir o veículo. Caso contrário, podem ocorrer danos nos amortecedores de elevação e componentes da porta da bagageira.*

*Fechar a porta da bagageira*



Baixe e carregue firmemente na porta da bagageira. Verifique se o trinco ficou bem fechado.

**⚠ AVISO**

Antes de fechar a porta da bagageira, certifique-se de que tem as mãos, os pés e o resto do corpo seguramente afastados da trajetória de fecho da porta.

**⚠ ATENÇÃO**

*Quando fechar a porta da bagageira, certifique-se de que não existe nada junto do trinco ou da lingueta da porta da bagageira. Caso contrário a fechadura da porta da bagageira pode ficar danificada.*

### Porta da mala com sistema eléctrico de abertura (se instalado)

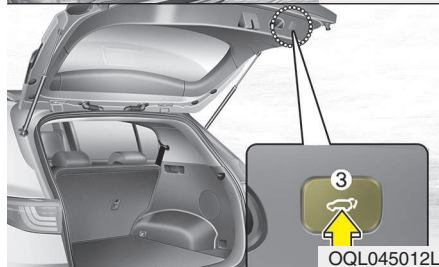
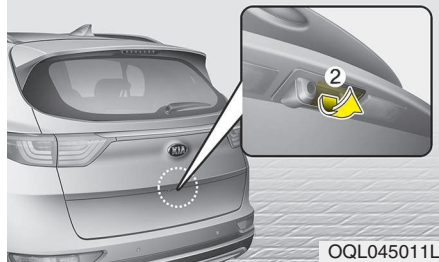
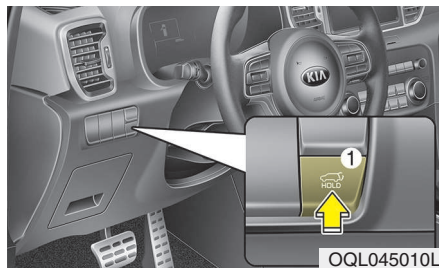

- (1) Botão de abertura/fecho eléctrica(o) da porta da bagageira
- (2) Interruptor do manípulo da porta da mala
- (3) Botão de fecho da porta da mala

### \* INFORMAÇÃO

Se o interruptor da ignição estiver na posição ON, a porta da mala eléctrica pode funcionar quando o seletor das mudanças automáticas se encontra na posição P (Parqueamento) ou a alavanca das mudanças em N (Neutro, ou ponto morto).

### ⚠ AVISO

Nunca deixe crianças ou animais sozinhos dentro do veículo sem vigilância. As crianças ou os animais podem accionar o sistema eléctrico da porta da mala, causando danos a si próprios ou a terceiros ou ao próprio veículo.

### \* INFORMAÇÃO

Não coloque objetos pesados sobre a porta da mala, quando utilizar o sistema eléctrico de abertura da mala. O peso adicional sobre a porta da mala poderia danificar o sistema.

**AVISO**

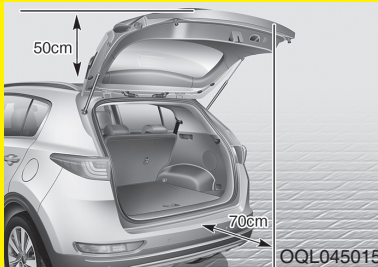

**Certifique-se de que não se encontram pessoas nem objetos na trajetória da porta da mala (com sistema de abertura elétrica ou inteligente) antes de a abrir. Se a porta da mala (sistema de abertura elétrica ou inteligente) embater contra alguém ou algum objeto poderão ocorrer ferimentos, danos do veículo ou dos objetos circundantes.**

**ATENÇÃO**

*Não feche nem abra manualmente a porta da mala equipada com sistema elétrico de abertura, porque poderá danificar o sistema. Se a bateria estiver descarregada ou desligada e for necessário fechar ou abrir a porta da mala manualmente não aplique força excessiva.*

**Abertura da porta da mala**



Para abrir automaticamente a porta da mala equipada com sistema elétrico proceda da uma das seguintes formas:

- Pressionar o botão para destrancar a porta traseira no comando transmissor ou chave inteligente (smart key).



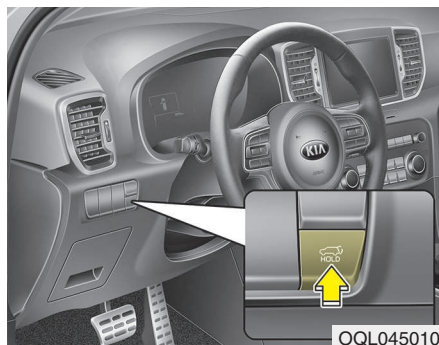

- Pressione o botão de abertura elétrica da porta da bagageira durante cerca de 1 segundo.
- Para suspender o funcionamento do sistema elétrico da porta da mala em caso de emergência, carregue brevemente no botão para abrir/fechar a porta elétrica da mala.

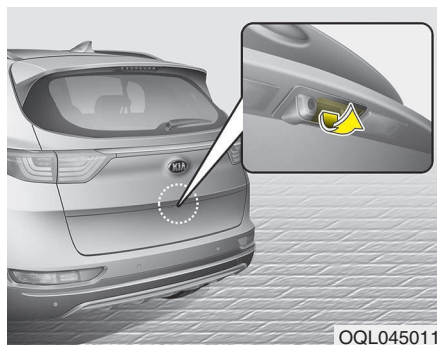

- Pressione o interruptor da porta da mala, tendo na sua posse o dispositivo smart key.

### *Fecho da porta da mala*

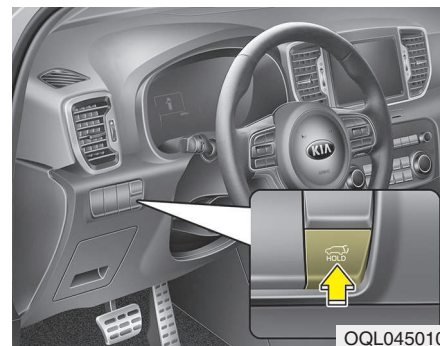

- Com a porta da bagageira aberta, pressione o botão de fecho elétrico durante cerca de 1 segundo. A porta da bagageira fecha-se e tranca-se automaticamente.
- Para suspender o funcionamento do sistema elétrico da porta da mala em caso de emergência, carregue brevemente no botão para abrir/fechar a porta elétrica da mala.



- Com a porta da bagageira aberta, pressione o botão de fecho elétrico durante cerca de 1 segundo. A porta da bagageira fecha-se e tranca-se automaticamente.

**Condições de não funcionamento do sistema eléctrico de abertura da porta da mala**

A porta da mala não abre nem fecha automaticamente se o veículo estiver em andamento a uma velocidade superior a 3 km/h.

**⚠ AVISO**

O sinal sonoro começa a soar de forma contínua se conduzir a mais de 3 km/h com a porta da mala aberta. Pare imediatamente o veículo num local seguro e verifique se a porta da mala está devidamente trancada.

**⚠ ATENÇÃO**

**Não abra a porta eléctrica da mala mais de 5 vezes consecutivamente. Se o fizer poderá danificar o sistema eléctrico de abertura da porta da mala. Se abrir a porta eléctrica da mala mais de 5 vezes consecutivamente, o sistema emite por 3 vezes um sinal sonoro e a porta da mala deixa de funcionar. Nesta altura, pare de usar a porta da mala e aguarde durante mais de 1 minuto.**

### \* INFORMAÇÃO

- O sistema eléctrico de abertura da porta da mala pode ser usado mesmo com o motor desligado. No entanto o funcionamento deste sistema consome grandes quantidades de energia eléctrica. Para evitar descarregar a bateria, não recorra excessivamente a este sistema, ou seja mais do que aproximadamente dez vezes repetidamente.
- Para evitar descarregar a bateria, não deixe a porta da mala aberta durante muito tempo.
- Não modifique nem repare nenhum componente do sistema eléctrico de abertura da porta da mala. Estas intervenções só podem ser realizadas por um concessionário Kia autorizado.
- Se usar o macaco para substituir um pneu ou realizar alguma reparação, não use o sistema eléctrico de abertura da porta da mala, pois esta poderia abrir de forma inadequada.
- Em condições de tempo frio ou húmido, o sistema eléctrico de abertura da porta da mala pode não funcionar correctamente devido ao congelamento das peças.

### *Inversão automática do movimento*



Durante o movimento de abertura ou fecho da porta da mala se esta estiver bloqueada por algum objecto ou parte do corpo, o sistema detecta a presença de um obstáculo.

- Se o obstáculo for detectado durante a abertura da porta da mala, o movimento é interrompido e retomado no sentido inverso.
- Se o obstáculo for detectado durante o fecho da porta da mala, o movimento é interrompido e retomado no sentido inverso.

No entanto, se a resistência for fraca por provir de um objecto fino ou macio, ou se a porta da mala estiver quase a fechar-se no trinco, o sistema poderá não detectar a presença do obstáculo.

Se a função de inversão automática do movimento funcionar mais do que duas vezes de forma contínua durante a operação de abertura ou fecho da porta da mala, esta poderá parar numa posição intermédia. Neste caso feche a porta da mala manualmente e depois use novamente o sistema automático.

**⚠ AVISO**

- Nunca coloque intencionalmente um objecto ou parte do corpo no curso da porta da mala para confirmar que a inversão automática do movimento está a funcionar.
- Se tiver colocado objetos pesados junto da porta da mala (por exemplo, bicicletas), nunca acione o sistema eléctrico de abertura. Se o fizer poderá danificar a porta eléctrica da mala.

***Reajuste do sistema eléctrico de abertura da porta da mala***

Se a bateria tiver descarregado ou tiver sido desligada, ou se o fusível correspondente tiver sido substituído ou desligado, para que o sistema eléctrico de abertura da porta mala volte a funcionar normalmente será necessário reajustá-lo da seguinte forma:

1. Transeixo automático: Coloque o seletor das mudanças na posição P (Parqueamento).  
Transeixo manual: Coloque a alavanca das mudanças na posição N (Neutro, ou ponto morto).
2. Ao mesmo tempo que carrega no botão de fecho da porta da mala, pressione o interruptor do manípulo da porta da mala durante mais de 3 segundos. (o sinal sonoro faz-se ouvir)
3. Feche a porta da mala manualmente.

Se depois de completar este procedimento, o sistema eléctrico de abertura da porta da mala não funcionar correctamente, dirija-se a um concessionário Kia para que o sistema possa ser examinado.

**\* INFORMAÇÃO**

Se a porta da mala eléctrica não funcionar normalmente, verifique outra vez se a posição das mudanças é a correta.

### Ajuste da altura de abertura da porta da mala equipada com sistema eléctrico



Para ajustar a altura de abertura completa da porta da mala, proceda da seguinte forma:

1. Posicione a porta da mala manualmente até à altura pretendida.
2. Pressione durante mais de 3 segundos o botão de fecho da porta da mala.
3. Depois de ouvir o sinal sonoro, feche a porta da mala manualmente.

A porta da mala vai passar a abrir-se até à altura predefinida pelo condutor.

### Abertura inteligente da porta da mala (se instalado)

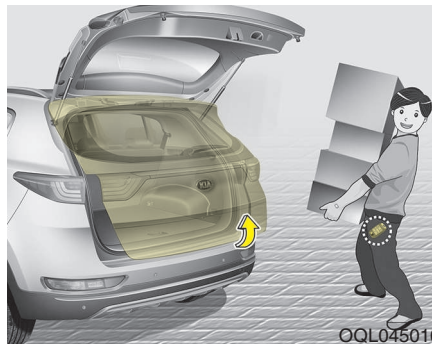

Nos veículos equipados com chave inteligente, é possível abrir a porta da mala sem lhe tocar, usando o respetivo sistema inteligente.

### Como usar a abertura inteligente da porta da mala

É possível abrir a porta da mala sem lhe tocar, desde que as seguintes condições sejam observadas.

- Terem decorrido 15 segundos após todas as portas terem sido fechadas e trancadas.
- Estar posicionado há mais de 3 segundos dentro da área de deteção.

### \* INFORMAÇÃO

- A abertura inteligente da porta da mala não funciona se:
  - A chave inteligente for detetada dentro dos 15 segundos que se seguem a todas as portas terem sido fechadas e trancadas e se a sua presença continuar a ser detetada.
  - A chave inteligente for detetada dentro dos 15 segundos que se seguem a todas as portas terem sido fechadas e trancadas e a uma distância de 1,5 m dos manípulos das portas da frente (para os veículos equipados com luzes de boas-vindas).
  - Uma das portas não estiver fechada ou trancada.
  - A chave inteligente se encontrar no interior do veículo.

### 1. Definição

Para ativar a abertura inteligente da porta da mala, use o modo de definições do utilizador e selecione o sistema inteligente da porta da mala no visor LCD.

\* Para mais pormenores, consulte a secção "Visor LCD" neste capítulo.



### \* INFORMAÇÃO

Não se aproxime da área de deteção se não quiser que a porta da mala se abra. Se tiver entrado na área de deteção inadvertidamente e as luzes de emergência e o sinal sonoro forem ativados, retire-se da área de deteção levando consigo a chave inteligente. A porta da mala permanecerá fechada.

### 2. Deteção e aviso

Se estiver posicionado na área de deteção (50 ~ 100 cm atrás do veículo) com a chave inteligente na sua posse, as luzes de emergência começam a piscar e o sinal sonoro faz-se ouvir durante 3 segundos para o avisar que o sistema detetou a presença da chave inteligente e que a porta da mala se vai abrir.

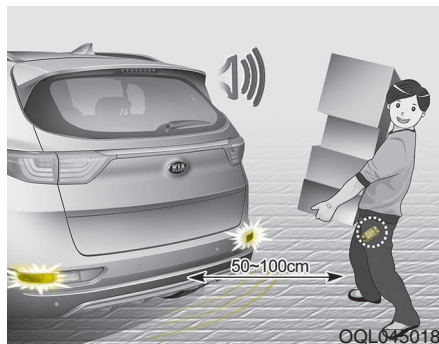

### 3. Abertura automática

As luzes de emergência começam a piscar e o sinal sonoro soa duas vezes e depois a porta da mala abre-se lentamente.

### **⚠️ AVISO**

- Antes de iniciar a condução, confirme se fechou a porta da mala.
- Antes de abrir ou fechar a porta da mala, certifique-se de que não se encontram quaisquer pessoas ou objetos na proximidade.
- Se abrir a porta da mala num plano inclinado, tome cuidado para que os objetos transportados no espaço de carga não tombem para o exterior. Poderiam resultar ferimentos graves desta situação.
- Quando lavar o veículo, não se esqueça de desativar a função de abertura inteligente da porta da mala. Caso contrário, a porta da mala pode abrir-se inadvertidamente.
- A chave deve ser guardada de forma a ficar fora do alcance das crianças. As crianças poderiam ativar inadvertidamente a abertura inteligente da porta da mala, ao brincarem perto da retaguarda do veículo.

### *Como desativar a função de abertura inteligente da porta da mala usando a chave inteligente*

#### ■ Chave inteligente



1. Trancar as portas
2. Destrancar as portas
3. Abrir a porta da mala

Se pressionar qualquer botão da chave inteligente durante a fase de deteção e aviso, a função de abertura inteligente da porta de mala será desativada. Certifique-se de que sabe como desativar a função de abertura inteligente da porta da mala para poder fazer face a eventuais situações de emergência.



### \* INFORMAÇÃO

- Se pressionar o botão de desbloqueio da porta (2), a função de abertura inteligente da porta da mala é temporariamente desativada. Mas se não abrir nenhuma porta dentro de 30 segundos, a função de abertura inteligente da porta da mala é novamente ativada.
- Se pressionar o botão de abertura da porta da mala (3) durante mais de 1 segundo, a porta da mala abre-se.
- Se pressionar o botão de bloqueio da porta (1) ou o botão de abertura da porta da mala (3) quando a função de abertura inteligente não se encontra na fase de deteção e aviso, esta função não é desativada.
- Caso tenha desativado a função de abertura inteligente da porta da mala pressionando o botão da chave inteligente e abrindo uma porta, pode reativar novamente a função de abertura inteligente da porta da mala fechando e trancando todas as portas.

### Área de deteção



OQL045063

- A abertura inteligente da porta da mala assinala o respetivo funcionamento através de um sinal que se faz ouvir quando o sistema deteta a presença da chave inteligente até 50 ~ 100 cm da porta da mala.
- O sinal sonoro cessa imediatamente se a chave inteligente se encontrar fora da área de deteção durante a fase de deteção e aviso.

### \* INFORMAÇÃO

- A função de abertura inteligente da porta da mala não funciona, em qualquer uma das seguintes circunstâncias:
  - A chave inteligente está perto de um transmissor de rádio, como por exemplo uma estação de rádio ou um aeroporto, que podem interferir com o funcionamento normal do transmissor.
  - A chave inteligente está perto de um sistema móvel bidirecional de rádio ou de um telemóvel.
  - A chave inteligente de outro veículo está a ser usada perto do seu veículo.
- O alcance de deteção pode diminuir ou aumentar quando:
  - Um lado do pneu se encontra suspenso com o objetivo de substituir um pneu ou inspecionar o veículo.
  - O veículo está estacionado num plano inclinado ou numa superfície não pavimentada, etc.



### Alavanca de segurança para abertura de emergência da porta da bagageira

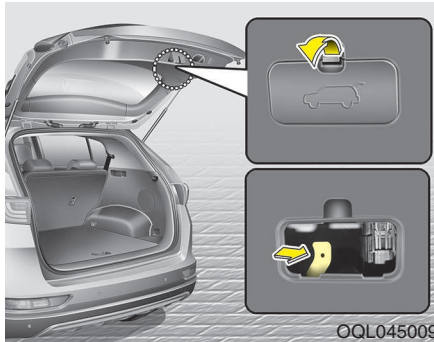

O seu veículo está equipado com uma alavanca de segurança para abertura de emergência da porta da bagageira, situada na parte inferior da dita porta. Se, inadvertidamente, alguém ficar preso dentro da mala, esta pode ser aberta da seguinte forma:

1. Retire a tampa.
2. Empurre a alavanca de desbloqueio para a direita.
3. Levante a porta da mala.

### **⚠️ AVISO**

- Para resolver situações de emergência, saiba onde se situa a alavanca de segurança para abertura de emergência da porta da bagageira e como abrir a porta se ficar acidentalmente trancado na bagageira.
- Não deixe que ninguém viaje ou se sente na bagageira. Em caso de colisão, a bagageira é um local altamente perigoso.
- Utilize a alavanca de segurança apenas em caso de emergência. Tenha muito cuidado se o veículo estiver em andamento.

## VIDROS

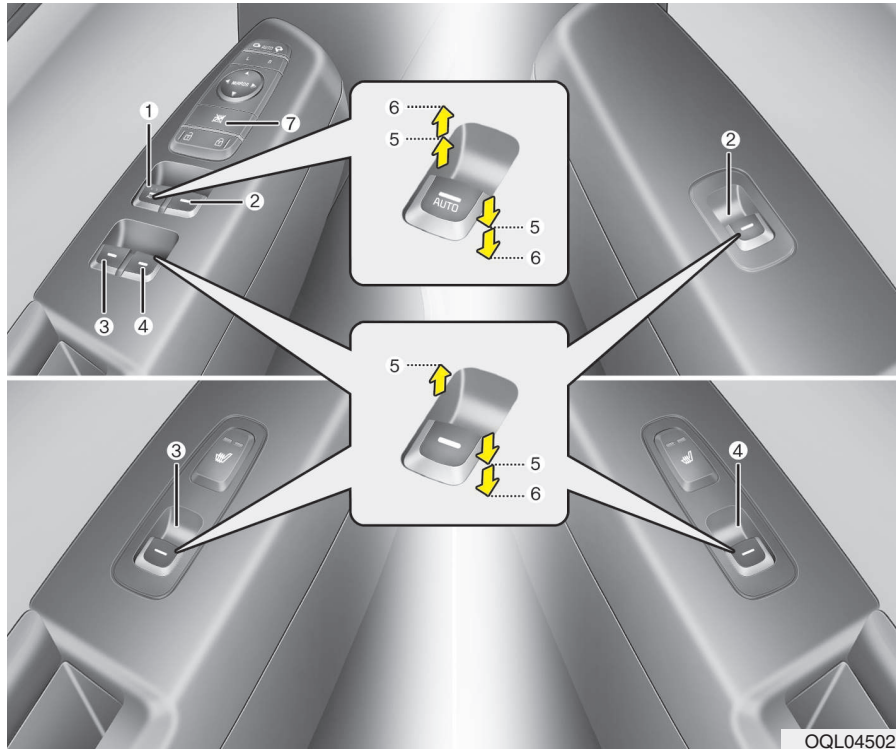

- (1) Interruptor do vidro eléctrico da porta do condutor
- (2) Interruptor do vidro eléctrico da porta do passageiro da frente
- (3) Interruptor do vidro eléctrico da porta traseira (esquerda)
- (4) Interruptor do vidro eléctrico da porta traseira (direita)
- (5) Abertura e fecho dos vidros
- (6) Subida\*/descida\* automática do vidro eléctrico
- (7) Interruptor de bloqueio dos vidros eléctricos

\* se instalado

### \* INFORMAÇÃO

Em climas frios e húmidos, os vidros eléctricos poderão não funcionar correctamente devido às condições de congelação.

### Vidros eléctricos

Para comandar os vidros eléctricos, o interruptor da ignição tem de estar na posição “ON”.

Cada porta tem um interruptor que permite comandar o respectivo vidro. No entanto, o condutor dispõe de um interruptor de bloqueio dos vidros eléctricos que lhe permite bloquear o comando dos vidros dos passageiros. Os vidros eléctricos podem ser comandados nos cerca de 30 segundos seguintes à remoção da chave da ignição ou à sua colocação na posição “ACC” ou “LOCK”. No entanto, se as portas da frente estiverem abertas, os vidros eléctricos não funcionam mesmo passados 30 segundos.

A porta do condutor está equipada com um interruptor principal dos vidros eléctricos que controla todos os vidros do veículo.

### \* INFORMAÇÃO

Ao conduzir com as janelas traseiras abertas ou com o tecto de abrir (se for o caso) aberto (ou parcialmente aberto), o seu veículo poderá produzir uma vibração provocada pelo vento ou um ruído de pulsação. Este ruído é normal e poderá ser reduzido ou eliminado se agir da seguinte forma. Se o ruído ocorrer com uma ou as duas janelas traseiras abertas, abra ligeiramente as janelas da frente. Se o ruído ocorrer com o tecto de abrir aberto, reduza ligeiramente a abertura do tecto de abrir.

### Abertura e fecho dos vidros

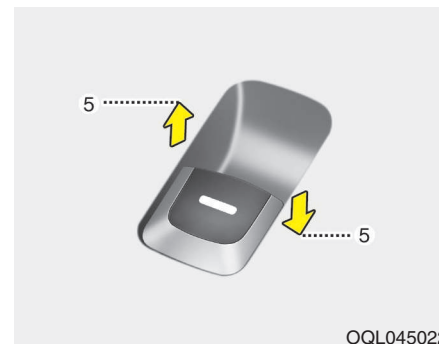

OQL045022

#### Tipo A

Para abrir ou fechar um vidro, carregue em ou puxe a parte da frente do respectivo interruptor para a primeira posição de paragem (5).

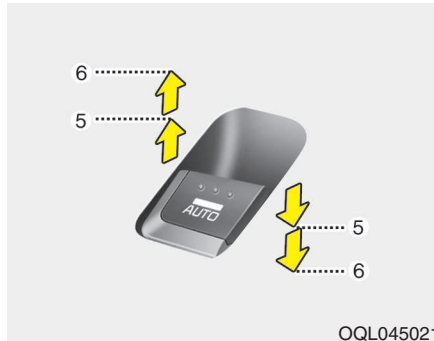

OQL045021

**Tipo B - Vidro de subida/descida automática (se instalado)**

Se carregar ou puxar momentaneamente o interruptor do vidro para a segunda posição de paragem (6), o vidro desce ou sobe completamente, mesmo que o interruptor seja libertado. Para parar o vidro na posição desejada enquanto este está em movimento, puxe ou pressione brevemente o interruptor.

Se o vidro eléctrico não funcionar correctamente, tem de reiniciar o sistema automático do vidro da seguinte maneira:

1. Rode o interruptor da ignição para a posição "ON".
2. Feche o vidro e puxe o respectivo interruptor pelo menos 1 segundos depois do vidro fechar completamente.

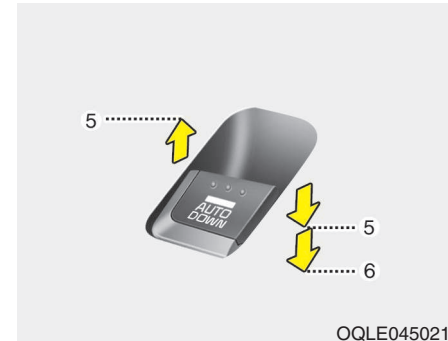

OQLE045021

**Tipo C - Vidro de descida automática (se instalado) (Vidro do condutor)**

Se carregar momentaneamente no interruptor do vidro para a segunda posição de paragem (6), o vidro desce completamente, mesmo que o interruptor seja libertado. Para parar o vidro na posição pretendida com ele em movimento, puxe momentaneamente o interruptor na direcção contrária à do movimento do vidro.

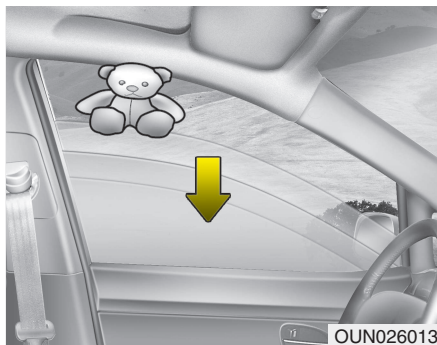

### Inversão automática (Tipo B)

Se o movimento ascendente do vidro for bloqueado por um objecto ou parte do corpo, o vidro detecta a resistência e pára o movimento ascendente, descendo em seguida cerca de 30 cm para permitir a retirada do objecto.

Se o vidro detectar a resistência quando o interruptor estiver a ser puxado, pára o movimento ascendente, descendo em seguida cerca de 2,5 cm.

Se, depois de o vidro ter sido descido pelo sistema de inversão automática, voltar a puxar o interruptor nos 5 segundos seguintes, a inversão automática do vidro não funciona.

### \* INFORMAÇÃO

O sistema de inversão automática do vidro só está activo se o sistema de “subida automática” for utilizado puxando o interruptor. O sistema de inversão automática não funciona se o vidro subir até à posição intermédia do respectivo interruptor.

### ⚠ AVISO

**Antes de subir um vidro, verifique sempre se há algo que o obstrua para evitar lesões pessoais ou danos no veículo. Se for apanhado um objecto com menos de 4 mm de diâmetro entre o vidro e o canal superior do mesmo, o vidro de inversão automática pode não detectar a resistência, não parando nem invertendo a direcção.**

### Interruptor de bloqueio dos vidros eléctricos



O condutor pode desativar os interruptores dos vidros eléctricos das portas dos passageiros do banco traseiro premindo o interruptor de bloqueio dos vidros eléctricos (posição deprimida).

Quando se prime o interruptor de bloqueio dos vidros eléctricos:

- O comando principal do condutor permite controlar o vidro eléctrico do passageiro da frente e os vidros eléctricos dos passageiros da retaguarda.

- O comando do passageiro da frente permite controlar o respetivo vidro elétrico.
- O comando dos passageiros do banco traseiro não atua sobre os respetivos vidros elétricos.

### ATENÇÃO

- *Para prevenir a possibilidade de danos no sistema dos vidros eléctricos, não abra ou feche dois vidros ao mesmo tempo. Este procedimento garante também a longevidade do fusível.*
- *Nunca tente comandar o interruptor principal situado na porta do condutor e o interruptor individual do vidro da porta em direcções contrárias ao mesmo tempo. Se o fizer, o vidro pára e não poderá ser nem aberto nem fechado.*

### AVISO - Vidros

- Em caso algum deixe as chaves no veículo com crianças no interior sem supervisão e com o motor a trabalhar.
- NUNCA deixe crianças sem vigilância dentro do veículo. Mesmo crianças muito pequenas podem, inadvertidamente, pôr o veículo em andamento, entalar-se nos vidros ou aleijar-se de outra forma a elas ou outros ocupantes. Mesmo as crianças pequenas podem, inadvertidamente, pôr o veículo em andamento, ficar presas ou entaladas nos vidros ou magoar-se a elas próprias ou outras pessoas.
- Antes de fechar um vidro, certifique-se sempre de que não há braços, mãos ou objectos a obstruírem-lhe a subida.

(Continua)

(Continua)

- Não deixe as crianças brincarem com os vidros eléctricos. Mantenha o interruptor de bloqueio dos vidros eléctricos da porta do condutor na posição “LOCK” (pressionado). Podem resultar lesões graves do comando inadvertido dos vidros pelas crianças.
- Durante a condução, não coloque a cara nem os braços para fora do vidro.

### CAPÔ

#### Abrir o capô

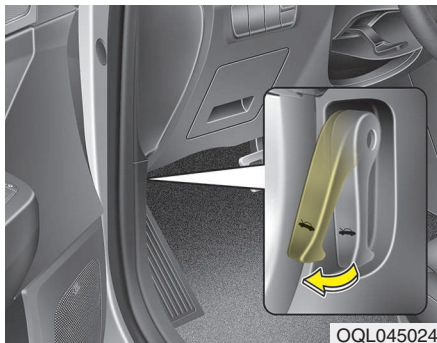

1. Puxe a alavanca de abertura para desencatar o capô. O capô levanta-se ligeiramente.

#### **⚠ AVISO**

Abra o capot depois de desligar o motor e estacionar o veículo numa superfície plana, tendo posicionado a alavanca das mudanças em P (Parqueamento), no caso de transeixo automático, ou em 1ª velocidade ou R (marcha-atrás), no caso de transeixo manual, e accionado o travão de mão.

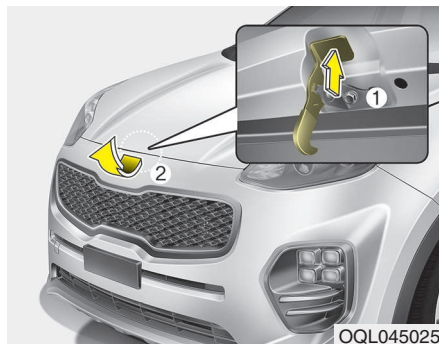

2. Vá até à parte da frente do veículo, levante ligeiramente o capô, empurre o fecho secundário (1) no lado esquerdo e levante o capô (2).

3. Levante o capot até meio e este abrir-se-á completamente por si só.

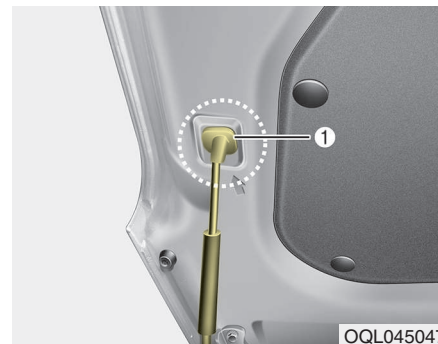

4. Puxe para fora a haste de apoio.

5. Mantenha o capô aberto com a ajuda da haste de apoio (1).

#### **⚠ AVISO**

- Segure a haste de apoio pela aérea revestida a borracha. A borracha ajuda a evitar que se queime na haste metálica quando o motor está quente.
- Sempre que examinar o compartimento do motor, insira completamente a haste de apoio no respetivo orifício. Se não tiver esse cuidado, o capô pode cair e magoá-lo.

### Fechar o capô

1. Antes de fechar o capô, verifique o seguinte:
  - As tampas dos bocais de enchimento do compartimento do motor têm de estar todas correctamente instaladas.
  - É necessário retirar luvas, panos ou qualquer outro material combustível do compartimento do motor.
2. Baixe o capot até meio e empurre até ficar bem fechado.

#### AVISO

- Antes de fechar o capô, verifique se não há nenhum objecto na abertura do mesmo. Caso contrário, pode provocar danos materiais no veículo ou graves lesões pessoais.
- Não deixe luvas, panos ou qualquer outro material combustível no compartimento do motor. Se o fizer, pode provocar um incêndio induzido pelo calor.

#### AVISO

- Antes de conduzir, certifique-se sempre de que o capô encaixou correctamente. Caso contrário, pode abrir-se com o veículo em andamento, causando uma perda total de visibilidade e um eventual acidente.
- Não conduza o veículo com o capô subido. Perde visão e o capô pode cair ou danificar-se.



## TAMPA DO BOCAL DE ENCHIMENTO DO COMBUSTÍVEL

### Abrir a tampa do bocal de enchimento do combustível

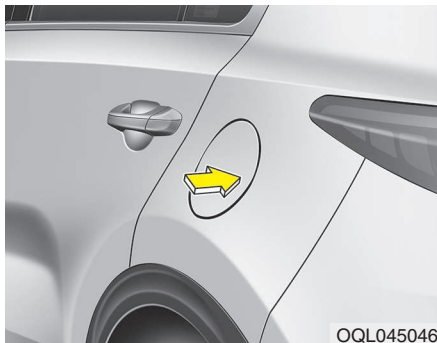

1. Para abrir a tampa do depósito de combustível, pressione a aresta da tampa do depósito de combustível no ponto correspondente às 3 horas.

### \* INFORMAÇÃO

Só é possível abrir e fechar a tampa do depósito de combustível se todas as portas estiverem destrancadas.

### \* INFORMAÇÃO

Se a tampa do bocal de enchimento do combustível não abrir devido à formação de gelo em seu redor, bata-lhe devagar ou carregue nela para quebrar o gelo e libertá-la. Não force o tampão. Se necessário, pulverize a área em volta da tampa com um líquido descongelante aprovado (não utilize o anticongelante do radiador) ou leve o veículo para um local aquecido e deixe o gelo derreter.

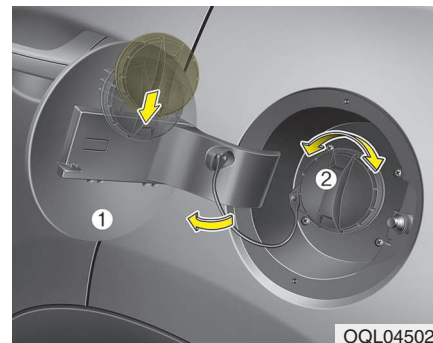

2. Puxe a tampa do depósito de combustível (1) para fora para a abrir completamente.
3. Para remover o tampão do depósito de combustível (2), rodeo no sentido contrário ao dos ponteiros do relógio. É possível que se ouça um ruído sibilante devido à equalização da pressão no interior do depósito.
4. Coloque o tampão na tampa do depósito.

### **Fechar a tampa do bocal de enchimento do combustível**

1. Para instalar o tampão, rode-o no sentido dos ponteiros do relógio até ouvir um clique. Este indica que o tampão ficou devidamente apertado.
2. Para abrir a tampa do depósito de combustível, pressione a aresta da tampa do depósito de combustível.  
Certifique-se de que fica bem fechada.

### **⚠ AVISO - Reabastecimento de combustível**

- Se houver um derrame de combustível pressurizado, este pode saltar-lhe para a roupa ou a pele, havendo o risco de incêndio e queimaduras. Retire sempre o tampão do bocal de enchimento devagar e com cuidado. Se o tampão soltar combustível ou ouvir um som sibilante, aguarde até isso parar antes de remover totalmente o tampão.
- Ao reabastecer, não deite combustível após o fecho automático do orifício do bocal de enchimento.
- Verifique sempre se a tampa do bocal de enchimento fica bem fechada, para evitar o derrame de combustível em caso de acidente.

### **⚠ AVISO - Perigos do reabastecimento de combustível**

Os combustíveis automóveis são materiais inflamáveis. Quando reabastecer, cumpra atentamente as instruções seguintes. Se não o fizer, pode sofrer lesões ou queimaduras graves ou morrer devido a incêndio ou explosão.

- Leia e siga todos os avisos afixados na estação de serviço.
- Antes de reabastecer o veículo, saiba onde está colocado o Mecanismo de Emergência para Interrupção do Abastecimento de Combustível, se existir, da estação de serviço.
- Antes de tocar no bocal de enchimento do combustível, evite descargas de electricidade estática potencialmente perigosas tocando noutra parte metálica do veículo, a uma distância segura do bocal de enchimento ou de outra fonte de combustível.

(Continua)

### (Continua)

- Não volte a entrar no veículo enquanto estiver a reabastecer. Pode gerar electricidade estática tocando ou roçando em qualquer objecto ou tecido (poliéster, cetim, nylon, etc.) capaz de a produzir. Uma descarga de electricidade estática pode inflamar os vapores do combustível e provocar rapidamente um incêndio. Se tiver de reentrar no veículo, volte a evitar descargas de electricidade estática potencialmente perigosas tocando noutra parte metálica do veículo, a uma distância segura do bocal de enchimento ou de outra fonte de combustível.
- Se utilizar um recipiente portátil de combustível, coloque-o sempre no chão antes de reabastecer. A descarga de electricidade estática do recipiente pode inflamar os vapores do combustível, provocando um incêndio. Uma vez iniciado o reabastecimento, mantenha o contacto físico com o veículo até ter terminado.

(Continua)

### (Continua)

- Utilize apenas recipientes portáteis plásticos preparados para transportar e armazenar combustível.
- Não utilize telemóveis durante o reabastecimento. A corrente eléctrica e/ou a interferência electrónica dos telemóveis pode inflamar os vapores do combustível, provocando um incêndio.
- Para reabastecer, desligue sempre o motor. As faíscas geradas pelos componentes eléctricos ligados ao motor podem inflamar os vapores do combustível, provocando um incêndio. Uma vez terminado o reabastecimento, verifique se o tampão e a tampa do bocal de enchimento ficam bem fechados, antes de ligar o motor.
- NÃO utilize fósforos nem isqueiros e NÃO FUME ou deixe cigarros acesos no veículo enquanto estiver na estação de serviço, em especial durante o reabastecimento. O combustível automóvel é altamente inflamável e pode causar um incêndio.

(Continua)

### (Continua)

- Se surgir um incêndio durante o reabastecimento, afaste-se do veículo e contacte imediatamente o responsável pela estação de serviço e os bombeiros. Siga as instruções de segurança que eles lhe indicarem.

 **ATENÇÃO**

- *Assegure-se de que reabastece o veículo de acordo com os "Requisitos relativos ao combustível" indicados na capítulo 1.*

- *Se for necessário substituir o tampão do depósito de combustível, use sempre peças adequadas ao seu veículo.*

*Um tampão do depósito de combustível incorreto poderá provocar uma avaria grave do sistema de combustível ou do sistema de controlo das emissões. Para mais informações, recomendamos que contacte um concessionário Kia.*

- *Não derrame combustível sobre as superfícies exteriores do veículo. O combustível derramado nas superfícies pintadas pode danificar a pintura.*
- *Depois de reabastecer, certifique-se de que o tampão do bocal de enchimento está correctamente colocado para evitar o derrame de combustível em caso de acidente.*

### TECTO DE ABRIR PANORÂMICO (SE INSTALADO)



Se o seu veículo vier equipado com um tecto de abrir, poderá abrir ou recolher o seu tecto de abrir através da alavanca de controlo do tecto de abrir localizada na consola no tecto.

O teto de abrir pode ser acionado durante cerca de 30 segundos depois de se ter retirado a chave da ignição ou colocado na posição ACC ou LOCK. No entanto, se as portas da frente forem abertas, o teto de abrir já não pode ser aberto, nem mesmo nesse intervalo de 30 segundos.

- O tecto de abrir poderá não funcionar correctamente em climas frios ou húmidos devido às condições propícias para o gelo.
- Depois do veículo ter sido lavado ou de uma chuvada, assegurar-se que o tecto de abrir não fique com água antes do seu funcionamento.

#### **⚠ ATENÇÃO**

**- Alavanca de controlo do tecto de correr**

***Não insistir com a alavanca de controlo depois do tecto de abrir ter sido aberto, fechado ou recolhido totalmente. Podem ocorrer avarias no motor ou nos componentes do sistema.***

#### **⚠ ATENÇÃO**

***Certifique-se de que o tecto de abrir ficou completamente fechado antes de deixar o seu veículo. Se o tecto de abrir ficar aberto, a chuva ou a neve poderão penetrar no interior molhando o habitáculo e, além disso poderá facilitar a ocorrência de furto do veículo.***

#### **⚠ AVISO - Quebra de teto solar**

**O tecto de abrir, que é feito de vidro, pode quebrar-se se o impacto suficiente é aplicado. Neste caso, em um acidente, qualquer ocupante de forma inadequada com cinto podem ser atiradas para fora do veículo através do teto solar, possivelmente resultando ferimentos. Para minimizar todo o possível risco de acidente, todos os ocupantes devem estar devidamente cinto e, no caso de uma criança, ser fixado em um sistema de retenção adequado.**

### Aviso sonoro de tecto de abrir aberto



OQL045106

Se o condutor retirar a chave da ignição (chave inteligente: desliga o motor) e o teto de abrir não estiver completamente fechado, o aviso sonoro faz-se ouvir durante aproximadamente 6 segundos e surge a mensagem no visor LCD. Fechar o tecto de abrir com segurança quando abandonar o veículo.

### **⚠ AVISO**

- Nunca tente ajustar o tecto de abrir ou a cortina para o sol com o veículo em andamento. Se o fizer poderá perder o controlo do carro e ter um acidente que provocaria danos materiais, ferimentos graves ou mesmo a morte.
- Se pretende usar barras de tejadilho para transportar bagagem, não accione o tecto de abrir.
- Se transportar alguma carga sobre o tejadilho, não coloque projectos passados sobre o tecto de abrir ou tejadilho de vidro.
- Não deixe que o tecto de abrir seja utilizado por crianças.

### **⚠ ATENÇÃO**

*Durante a condução não transporte objetos de bagagem fora do teto de abrir.*

### Cortina para o sol



OQL045029

#### *Para abrir a cortina para o sol*

Puxe a alavanca de controlo do teto de abrir para trás até à posição da 1ª marca.

### **Para fechar a cortina para o sol com o teto de abrir fechado**

Empurre a alavanca de controlo do teto de abrir para a frente até à posição da 1ª marca.

Para interromper o movimento da cortina em qualquer altura, carregue por um instante no interruptor de controlo da cortina para o sol.

### **\* INFORMAÇÃO**

É normal a formação de rugas na cortina para o sol devido às características do material.

#### **⚠ ATENÇÃO**

- **Não tente puxar nem empurrar à mão a cortina para o sol, pois poderá danificar o sistema da cortina.**
- **Se conduzir em estradas poeirentas, feche o teto de abrir. A poeira pode provocar uma avaria do sistema.**

### **Abertura do tecto de abrir**

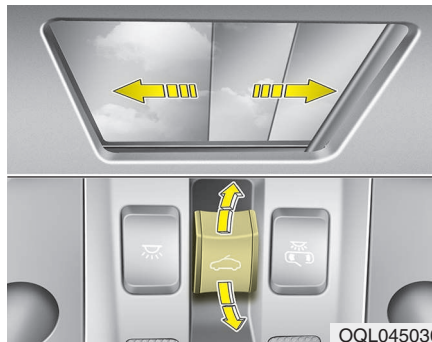

### **Com a cortina para o sol fechada**

Puxe a alavanca de controlo do teto de abrir para trás até à posição da 2ª marca, a cortina e o vidro do teto de abrir deslizam até abrirem completamente. Para suspender o movimento do teto de abrir em qualquer altura, empurre momentaneamente a alavanca de controlo do teto de abrir.

### **Com a cortina para o sol aberta**

Puxe a alavanca de controlo do teto de abrir para trás até à posição da 1ª ou 2ª marca, o vidro do teto de abrir desliza até abrir completamente. Para suspender o movimento do teto de abrir em qualquer altura, empurre momentaneamente a alavanca de controlo do teto de abrir.

\* A secção dianteira do teto de abrir só pode ser aberta e fechada.

### Inclinação do tecto de abrir

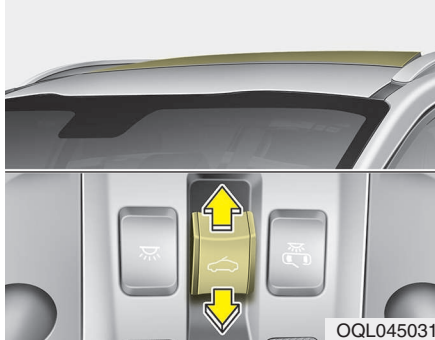

#### *Com a cortina para o sol fechada*

Empurre a alavanca de controlo do tecto de abrir para cima, a cortina desliza até meio. Depois o vidro do tecto de abrir abre-se em posição de inclinado.

Para suspender o movimento do tecto de abrir em qualquer altura, empurre momentaneamente a alavanca de controlo do tecto de abrir.

#### *Com a cortina para o sol aberta*

Empurre a alavanca de controlo do tecto de abrir para cima, o vidro do tecto de abrir abre-se e fica inclinado.

Para suspender o movimento do tecto de abrir em qualquer altura, empurre momentaneamente a alavanca de controlo do tecto de abrir.

### Fecho do tecto de abrir

#### *Para fechar o tecto de abrir em vidro com a cortina para o sol*

Empurre a alavanca de controlo do tecto de abrir para a frente ou para baixo até à posição da 2ª marca. O vidro do tecto de abrir e a cortina fecham-se automaticamente.

Para suspender o movimento do tecto de abrir em qualquer altura, empurre momentaneamente a alavanca de controlo do tecto de abrir.

#### *Para fechar apenas o vidro do tecto de abrir*

Empurre a alavanca de controlo do tecto de abrir para a frente ou para baixo até à posição da 1ª marca. O vidro do tecto de abrir fecha-se automaticamente.

Para suspender o movimento do tecto de abrir em qualquer altura, empurre momentaneamente a alavanca de controlo do tecto de abrir.



### *Inversão automática do movimento do tecto de abrir*

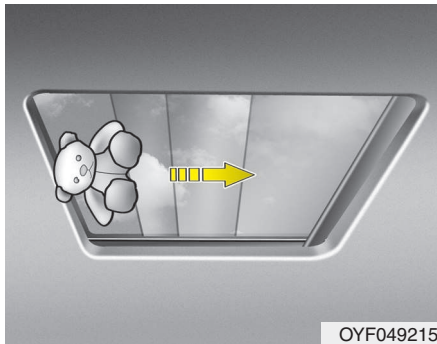

Se for detectada a presença de algum objecto ou parte do corpo durante o fecho automático do tecto de abrir ou da cortina para o sol, o movimento é invertido e depois interrompido.

A função de inversão automática não funciona se o objecto entre o vidro ou a cortina para o sol e o caixilho for minúsculo. Deve verificar sempre se o espaço do tecto de abrir está desimpedido antes de o fechar.

### **⚠ AVISO - Tecto de abrir**

- Tenha cuidado para não entalar a cabeça, as mãos ou o corpo de alguém ao fechar o tecto de abrir.
- Não estique a cara, o pescoço, os braços ou corpo para fora da escotilha do tecto de abrir com o veículo em andamento.
- Para fechar o tecto de abrir, certifique-se de que ninguém tem as mãos ou a cara no seu caminho.
- O teto de abrir panorâmico é fabricado em vidro, portanto, em caso de acidente pode quebrar. Se os cintos de segurança não tiverem sido colocados, os ocupantes podem ser projetados através do vidro quebrado e ferir-se ou mesmo morrer. Use sempre um sistema de proteção adequado para garantir a segurança de todos os passageiros (por exemplo cintos de segurança, sistema de retenção para crianças, etc.).

### **⚠ ATENÇÃO**

- *Remova periodicamente a sujidade acumulada na calha-guia.*
- *Se conduzir o seu veículo com o teto de abrir aberto depois de ter lavado o carro ou depois de ter chovido, é possível que entre alguma água para o interior do veículo.*

### **⚠ ATENÇÃO - Danos no motor do teto de abrir**

*Se tentar abrir o tecto de abrir com a temperatura abaixo de 0°C ou o tejadilho do veículo coberto de neve ou gelo, pode danificar o vidro ou o motor eléctrico.*

### **Reiniciar o sistema do tecto de abrir**

Quando se desligar a bateria do veículo ou esta descarregar, é necessário reinicializar o sistema do tecto de abrir do seguinte modo.

1. Ligue o motor.
2. Se estiverem abertos feche completamente a Cortina para o sol e o tecto de abrir.
3. Solte o manípulo de controlo do tecto de abrir.
4. Empurre a alavanca de controlo do teto de abrir para a frente na direção do fecho até a cortina e o vidro do teto de abrir se moverem um pouco. Depois, solte a alavanca.
5. Empurre a alavanca de controlo do teto de abrir para a frente na direção do fecho, até o teto de abrir se mover da seguinte forma:

Cortina para o sol aberta → Teto de vidro inclinado → Teto de vidro aberto  
→ Teto de vidro fechado → Cortina para o sol fechada

Depois, solte a alavanca.

Findo este procedimento, o sistema do tecto de abrir está reiniciado.

### **\* INFORMAÇÃO**

**Se não reprogramar o tecto de abrir, é possível que não funcione correctamente.**

### VOLANTE

#### Direção assistida eléctrica

A direção assistida usa o motor para o ajudar a dirigir o veículo. Se o motor estiver desligado ou se o sistema da direção assistida ficar inoperacional, o veículo continua a poder ser dirigido mas exige um esforço acrescido da direção.

A direção assistida alimentada pelo motor é controlada pela unidade de controlo da direção assistida que avalia o binário do volante e a velocidade do veículo para comandar o motor.

O esforço da direção torna-se maior à medida que aumenta a velocidade do veículo e menor à medida que a velocidade diminui para otimizar o controlo do volante.

Se verificar qualquer alteração no esforço necessário para controlar o veículo em situação de condução normal, recomendamos mandar verificar o sistema num concessionário autorizado Kia.

#### \* INFORMAÇÃO

Em condições de condução normal, podem ocorrer as seguintes situações:

- A luz avisadora da EPS não se ilumina.
- O esforço de direção é elevado, imediatamente após ligar a ignição. Isto acontece se o sistema executar o diagnóstico do sistema EPS. Findo o diagnóstico, o volante volta ao estado normal.
- O relé da EPS pode produzir um som de “clique” depois de se rodar o interruptor da ignição para a posição ON ou LOCK.
- Poderá ouvir ruído vindo do motor eléctrico com o veículo parado ou a rolar a baixa velocidade.
- O esforço da direção pode aumentar de repente, se o funcionamento do sistema EPS for interrompido para evitar acidentes graves quando a unidade de comando EPS deteta uma falha de funcionamento do sistema EPS no autodiagnóstico.
- O esforço da direção aumenta se o volante for virado continuamente sem que o veículo esteja em movimento. No entanto, passados alguns minutos, o volante volta ao estado normal.

(Continua)

(Continua)

- Se o sistema de direção assistida eletrónica não funcionar normalmente, a luz avisadora ilumina-se no painel de instrumentos. O controlo do volante pode tornar-se difícil ou funcionar de forma inadequada. Recomendamos que contacte um concessionário Kia.
- Em condições de baixa temperatura o manuseamento do volante pode exigir um maior esforço e produzir ruídos anormais. Se a temperatura subir, o ruído desaparece. Esta situação é normal.
- Se for necessário realizar uma ligação direta devido à descarga da bateria do veículo, o volante pode não funcionar normalmente. Trata-se de uma situação temporária causada pela corrente fraca da bateria. Esta situação é corrigida, assim que a bateria ficar carregada. Verifique se o volante está a funcionar normalmente, virando-o lentamente antes de iniciar a condução do veículo.

### Coluna da direção telescópica com ajuste da inclinação

A coluna da direção telescópica com ajuste da inclinação permite-lhe ajustar o volante antes de iniciar a condução. Também pode levantar a coluna para ter mais espaço para as pernas quando entra e sai do veículo.

O volante deve ser posicionado de modo a assegurar o conforto da condução e a permitir-lhe ver as luzes de aviso e indicadores do painel de instrumentos.

#### **⚠ AVISO**

- **Nunca regule o ângulo do volante durante a condução. Pode perder o controlo da direcção e provocar lesões pessoais graves ou acidentes.**
- **Depois de o regular, carregue no volante para cima e para baixo para ter a certeza de que encaixou correctamente.**

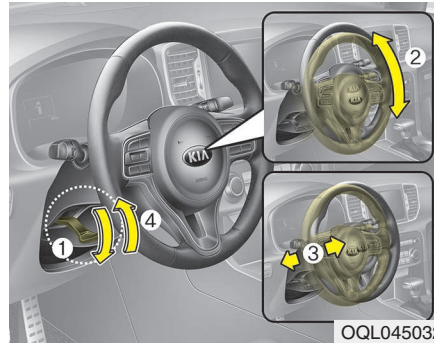

OQL045032

Para alterar o ângulo do volante, puxe a alavanca de bloqueio para baixo (1), ajuste o volante no ângulo (2) e altura desejados (3), e depois puxe para cima a alavanca de bloqueio (4) para fixar a posição do volante. Lembre-se de regular o volante para a posição pretendida antes de conduzir.

#### **\* INFORMAÇÃO**

Depois do ajuste, por vezes a alavanca de desbloqueio pode não bloquear a posição do volante.

Não se trata de uma falha de funcionamento. É uma situação que ocorre quando são engrenadas duas velocidades. Neste caso, ajuste novamente o volante e depois fixe a posição do volante.

### Volante com aquecimento (se instalado)



OQL045033

Com o interruptor da ignição na posição ON, pressione o botão de aquecimento do volante para ligar. A luz indicadora do botão acende-se e surge um aviso no ecrã LCD.

Para desligar, volte a carregar no botão. A luz indicadora apaga-se e surge um aviso no ecrã LCD.

### \* INFORMAÇÃO

O sistema de aquecimento do volante desliga-se automaticamente cerca de 30 minutos depois de ter sido ligado.

### ⚠ ATENÇÃO

*Não instale nenhum tipo de cobertura no volante, a fim de não danificar o respectivo sistema de aquecimento.*

### Buzina



Para apitar a buzina, carregue na zona da volante assinalada com o símbolo de buzina (ver imagem). A buzina só toca quando se carrega nesta zona. Verifique regularmente a buzina para garantir o seu correto funcionamento.

### ⚠ ATENÇÃO

- Não bata nem dê murros na buzina para a fazer soar. Não carregue na buzina com objectos afiados.
- Para limpar o volante não use um solvente orgânico como por exemplo diluente, benzina, álcool ou gasolina. Se o fizer poderá danificar o volante.

## ESPELHOS

### Espelho retrovisor interior

Regule o espelho retrovisor para centrar a visão através do vidro traseiro. Efectue a regulação antes de conduzir.

#### **AVISO - Visibilidade traseira**

Não coloque objectos no banco traseiro ou no espaço de carga que tapem a visão pelo vidro traseiro.

#### **AVISO**

Não regule o espelho retrovisor com o veículo em andamento. Pode perder o controlo do veículo e sofrer um acidente causador de morte, lesões graves ou danos materiais.

#### **AVISO**

Não modifique o espelho interior nem instale um espelho mais largo. Poderia provocar ferimentos em caso de acidente e insuflação do airbag.

### Espelho retrovisor para condução diurna/nocturna (se instalado)

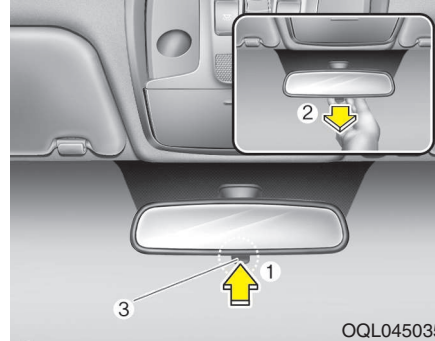

OQL045035

Faça este ajuste antes de iniciar a condução e com a alavanca dia/noite (3) na posição de Dia (1).

Ao conduzir à noite (3), para reduzir o brilho proveniente dos faróis dos veículos que seguem atrás de si, puxe o manípulo da função diurna/nocturna na sua direcção (2).

*Lembre-se que o espelho perde alguma nitidez da visão traseira na posição de condução nocturna.*

\* (1): Dia (2): Noite

### Espelho cromado eléctrico (ECM) (se instalado)

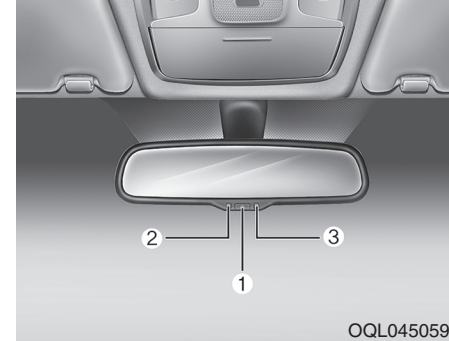

OQL045059

Durante em a (se instalado) condução nocturna ou em condições de fraca luminosidade, o espelho retrovisor eléctrico controla automaticamente o brilho proveniente dos faróis do veículo que segue atrás de si. O sensor (3) colocado no espelho detecta o nível de luz à volta do veículo e, por meio de uma reacção química, controla automaticamente o brilho dos faróis dos veículos que seguem no seu encaço.

Se o motor estiver a trabalhar, o brilho é automaticamente controlado pelo sensor instalado no espelho retrovisor.

Se a alavanca das mudanças estiver na posição de marcha-atrás (R), o espelho é automaticamente regulado para a definição de maior claridade, para melhorar a visão do condutor para trás do veículo.

### **ATENÇÃO**

*Para limpar o espelho, utilize um toalhete de papel ou um material semelhante humedecido com um produto limpa-vidros. Não pulverize este produto directamente no espelho. O líquido pode entrar para dentro da caixa do espelho.*

### **Para comandar o espelho retrovisor eléctrico:**

- O espelho assume a posição “ON” predefinida quando se liga a ignição.
- Carregue no botão “ON/OFF” (1) para desactivar a função de esbatimento automático do brilho. O indicador luminoso (2) do espelho apaga-se. Carregue no botão “ON/OFF” (1) para activar a função de esbatimento automático do brilho. O indicador luminoso (2) do espelho acende-se.

### **Espelhos retrovisores exteriores**

Lembre-se de regular os ângulos dos espelhos antes de conduzir.

O veículo está equipado com dois espelhos retrovisores exteriores, um à esquerda e outro à direita. Os espelhos podem ser regulados à distância, com o botão de comando à distância. Os espelhos podem ser recolhidos para não sofrerem danos numa estação de lavagem automática ou ao passar numa rua estreita.

### **AVISO - Espelhos retrovisores**

- O espelho retrovisor exterior direito é convexo. Em certos países, o espelho retrovisor exterior esquerdo também o é. Os objectos vistos neste tipo de espelho estão mais perto do que parece.
- Utilize o espelho retrovisor interior ou a sua própria vista para determinar a distância real dos veículos precedentes ao mudar de faixa.

**⚠ ATENÇÃO**

*Não raspe gelo do espelho, pois pode danificar a superfície do vidro. Se o gelo limitar os movimentos do espelho, não force o espelho para regular a sua posição. Remova o gelo com um pulverizador descongelante ou uma esponja ou pano macio embebido(o) em água quente.*

**⚠ ATENÇÃO**

*Se o espelho ficar bloqueado por causa do gelo, não o regule à força. Utilize um pulverizador descongelante aprovado (não o anticongelante do radiador) para libertar o mecanismo congelado ou leve o veículo para um local aquecido e deixe o gelo derreter.*

**⚠ AVISO**

**Não regule nem recolha os espelhos retrovisores exteriores com o veículo em andamento. Pode perder o controlo do veículo e ter um acidente causador de lesões graves, morte ou danos materiais.**

**Comando à distância**

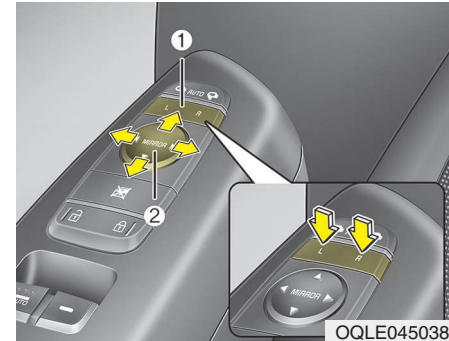

Ajuste dos espelhos retrovisores:

1. Pressione o botão (1) L (lado esquerdo) ou R (lado direito) para selecionar o espelho retrovisor que pretende ajustar.
2. Use o comando (2) de ajuste do espelho para posicionar o espelho selecionado para cima, para baixo, para a esquerda ou para a direita.
3. Depois de fazer o ajuste necessário, coloque o botão na posição neutra (central) para impedir um reajuste acidental.



### **ATENÇÃO**

- Os espelhos param de se mover quando atingem os ângulos máximos de regulação, mas o motor eléctrico continua a funcionar enquanto carregar no botão. Não carregue demasiado no botão do comando. Pode danificar o motor eléctrico.
- Não tente regular manualmente um espelho retrovisor exterior. Pode danificar-lhe as peças.

### *Recolher os espelhos retrovisores exteriores*

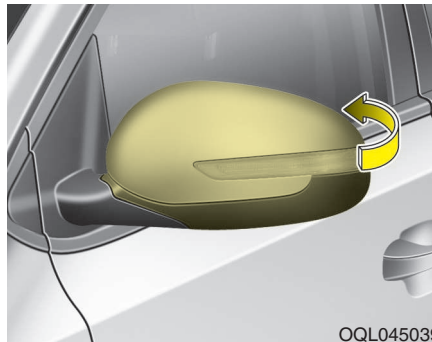

#### **Espelhos manuais**

Para recolher um espelho retrovisor exterior, agarre na caixa do espelho e dobre-a na direcção da traseira do veículo.

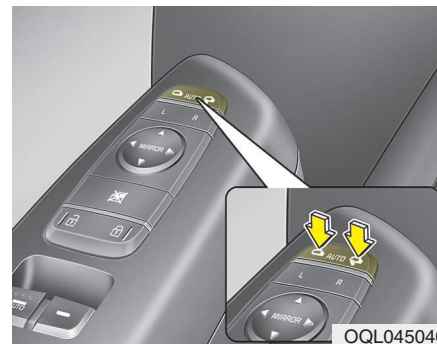

#### **Espelhos eléctricos**

O espelho retrovisor exterior pode ser rebatido ou aberto pressionando o interruptor conforme em baixo.

**Esquerda** : O espelho ficará aberto.

**Direita** : O espelho rebate.

#### **Centro (AUTO)** :

O espelho irá rebater ou abrir automaticamente conforme segue:

- Sem sistema smart key (chave inteligente)
  - O espelho irá rebater ou abrir quando a porta tiver sido trancada ou destrancada pelo transmissor. (se instalado)

- Com sistema smart key (chave inteligente)
  - O espelho irá rebater ou abrir quando a porta tiver sido trancada ou destrancada através da smart key (chave inteligente).
  - O espelho irá rebater ou abrir quando a porta tiver sido trancada ou destrancada através do botão na maçaneta da porta.
  - O espelho irá abrir quando se aproximar o veículo (com todas as portas fechadas e trancadas) e com a smart key (chave inteligente) em seu poder. (se instalado)

 **ATENÇÃO**

*O espelho retrovisor exterior eléctrico permanece activo mesmo com o interruptor da ignição na posição “LOCK”. No entanto, para prevenir a descarga desnecessária da bateria, se o motor estiver desligado, limite a regulação dos espelhos ao tempo necessário.*

 **ATENÇÃO**

*No caso de um espelho retrovisor exterior eléctrico, não o recolha manualmente. Pode provocar uma avaria no motor eléctrico.*

### COMBINADO DE INSTRUMENTOS

#### ■ Tipo A



1. Conta-rotações
2. Velocímetro
3. Indicador da temperatura do fluido de refrigeração do motor
4. Indicador do nível de combustível
5. Ecrã LCD
6. Luzes de aviso e indicadores luminosos

#### ■ Tipo B



- \* O combinado de instrumentos do veículo pode diferir da imagem.  
Para mais informações, consulte o capítulo "Indicadores" nas páginas que se seguem.

OQL045192L/OQL045191L

### ■ Tipo C



1. Conta-rotações
2. Velocímetro
3. Indicador da temperatura do fluido de refrigeração do motor
4. Indicador do nível de combustível
5. Ecrã LCD
6. Luzes de aviso e indicadores luminosos

### ■ Tipo D



- \* O combinado de instrumentos do veículo pode diferir da imagem.  
Para mais informações, consulte o capítulo "Indicadores" nas páginas que se seguem.

OQL045194L/OQL045193L

### Controlo do Combinado de Instrumentos

*Ajuste da Iluminação do Combinado de Instrumentos (se instalado)*

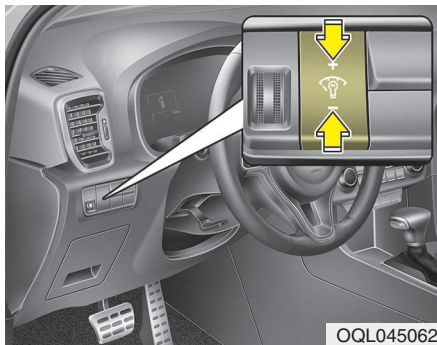

#### **⚠ AVISO**

Nunca faça qualquer ajuste no painel de instrumentos com o veículo em andamento. Pode perder o controlo do mesmo e sofrer um acidente eventualmente com danos materiais, ferimentos graves ou mesmo conduzir à morte dos ocupantes.

A luminosidade do painel de instrumentos pode ser regulada carregando no respetivo botão de controlo ("+" ou "-") com o interruptor da ignição ou o botão Start/Stop na posição ON, ou com as luzes dos faróis de retaguarda ligadas.



- Se mantiver a pressão sobre o botão de controlo da iluminação ("+" ou "-"), o nível de luminosidade muda de forma contínua.
- Quando a luminosidade atinge o nível máximo ou mínimo, ouve-se um sinal de alarme.

## Controlo do Visor LCD

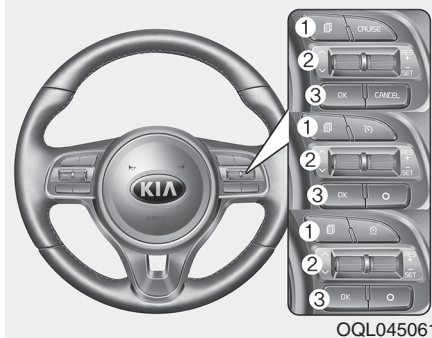

OQL045061

Os modos do visor LCD podem ser alterados através dos botões de comando no volante.

- (1) : botão MODE para alterar os MODOS LCD
- (2) : interruptor de desfilamento MOVE para seleccionar os itens
- (3) OK: botão SET/RESET para definir ou redefinir os itens

\* Para mais informações sobre os modos do LCD, consulte "Visor LCD" neste capítulo.

## Mostradores

### Velocímetro

■ Tipo A (km/h)



OQL045182

■ Tipo B (MPH, km/h)

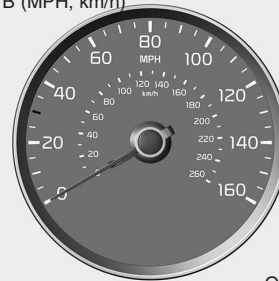

OQL045184

O velocímetro indica a velocidade do veículo e pode ser calibrado em milhas por hora (mph) e/ou quilómetros por hora (km/h).

## Taquímetro

■ Tipo A

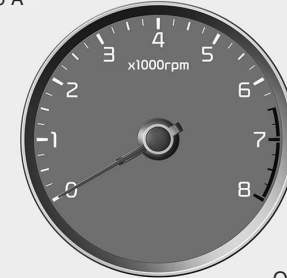

OQL045183

■ Tipo B

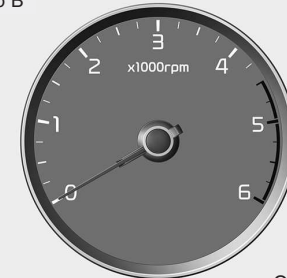

OQL045185

O taquímetro (ou conta-rotações) indica o valor aproximado de rotações do motor por minuto (rpm).

Use o taquímetro para seleccionar os pontos corretos para passagem das mudanças e para evitar arrastar as mudanças ou acelerar excessivamente o motor.

**⚠️ ATENÇÃO**

**Não opere o motor na FAIXA VERMELHA do taquímetro, se o fizer poderá provocar danos graves do motor.**

**Indicador da Temperatura do Fluido do Motor**

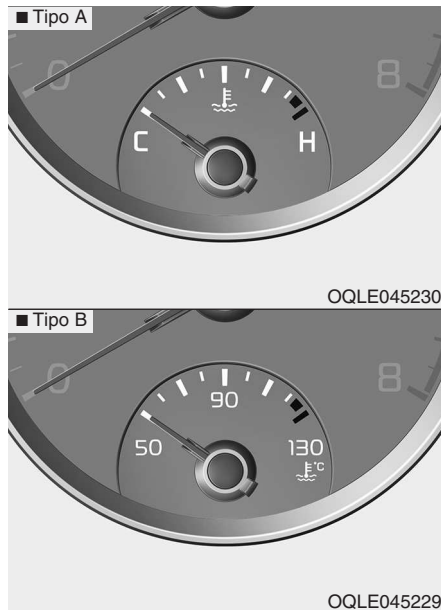

Este mostrador indica a temperatura do fluido de refrigeração do motor quando o interruptor da ignição ou o botão para ligar/desligar o motor se encontram na posição ON.

**⚠️ ATENÇÃO**

**Se a agulha do indicador avançar para além da área normal em direção à posição "130 ou H", isso indica sobreaquecimento, situação que poderá danificar o motor.**

**Não continue a conduzir com o motor sobreaquecido. Se o motor do seu veículo aquecer excessivamente, consulte "Se o motor sobreaquecer" no capítulo 7.**

**⚠️ AVISO**

**Nunca retire a tampa do radiador com o motor a quente. O fluido do motor está sob pressão e pode causar queimaduras graves. Deixe o motor arrefecer antes de deitar mais líquido no depósito.**

**Indicador do Nível de Combustível**

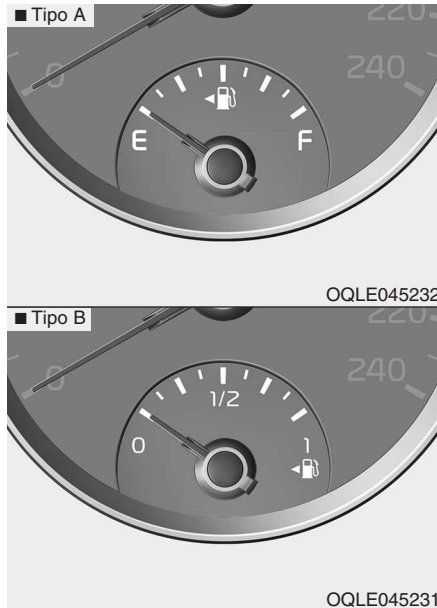

Este mostrador indica a quantidade aproximada de combustível remanescente no depósito de combustível.

**\* INFORMAÇÃO**

- Mais informações sobre a capacidade do depósito de combustível no capítulo 9.
- Este indicador é complementado por uma luz avisadora de nível insuficiente de combustível, que se acende quando o depósito de combustível está quase vazio.
- Nos planos inclinados ou nas curvas, a agulha do indicador do nível de combustível pode flutuar ou a luz avisadora pode acender-se precocemente devido ao movimento do combustível no interior do depósito.

**⚠ AVISO - Indicador do nível de combustível**

Se deixar esgotar o combustível poderá pôr em risco a segurança dos ocupantes do seu veículo. Deve parar e abastecer o depósito assim que a luz avisadora se acender ou quando o indicador do nível de combustível se aproximar do nível "0 ou E (Vazio)".

**⚠ ATENÇÃO**

Evite conduzir com um nível extremamente reduzido de combustível, pois esta situação pode provocar falhas de ignição do motor que poderão danificar o conversor catalítico.



### Odômetro

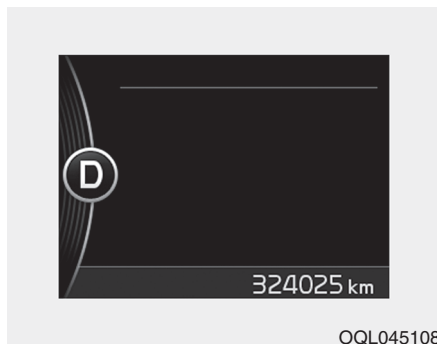

O odômetro indica a distância total percorrida pelo veículo e deve ser usado para determinar quando devem ser realizadas as revisões periódicas.

- Alcance do odômetro : 0 ~ 1.599.999 Km ou 999.999 milhas.

### Indicador da Temperatura Exterior



Este mostrador indica a temperatura atual do ar exterior com um intervalo de 1°C (1°F).

- Alcance do indicador de temperatura : -40°C ~ 85°C (-40°F ~ 185°F)

A temperatura exterior indicada no mostrador não muda imediatamente como num termómetro comum para não provocar uma eventual desatenção do condutor.

A unidade da temperatura pode ser alterada através do modo "Def. Utilizador" do visor LCD (de °C para °F ou de °F para °C).

\* Para mais informações, consulte "Visor LCD" neste capítulo.

### Indicador da Mudança do Transeixo

*Luz Indicadora da Mudança do Transeixo Automático (se instalado)*

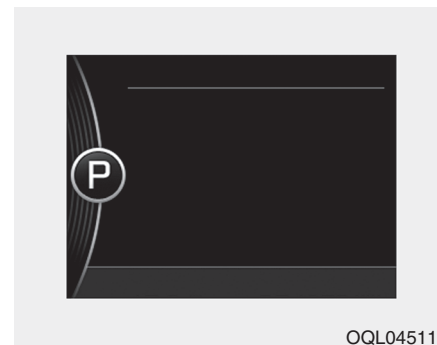

Este mostrador indica a posição da alavanca das mudanças do transeixo automático.

- Park (Estacionamento) : P
- Reverse (Marcha-atrás): R
- Neutral (Ponto morto) : N
- Drive (Condução): D
- Modo Sport : 1, 2, 3, 4, 5, 6

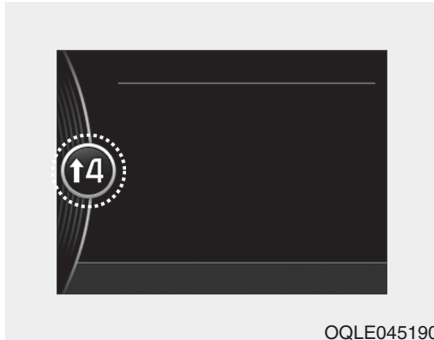

OQLE045190

**Luz indicadora da mudança de caixa automática no modo Sport (se instalado)**

No modo desportivo, este indicador informa a velocidade recomendada para conduzir com economia de combustível.

- Passagem para uma mudança superior : ▲2, ▲3, ▲4, ▲5, ▲6
- Passagem para uma mudança inferior : ▼1, ▼2, ▼3, ▼4, ▼5

Por exemplo

- ▲3 : Indica que é desejável engrenar a terceira velocidade (no momento a alavanca das velocidades encontra-se em 2ª ou 1ª velocidade).
- ▼4: Indica que é desejável reduzir para a quarta velocidade (no momento a alavanca das mudanças encontra-se em 5ª ou 6ª velocidade).

Quando o sistema não está a funcionar corretamente, o indicador não é visualizado.

**Luz Indicadora da Mudança do Transeixo Manual (se instalado)**

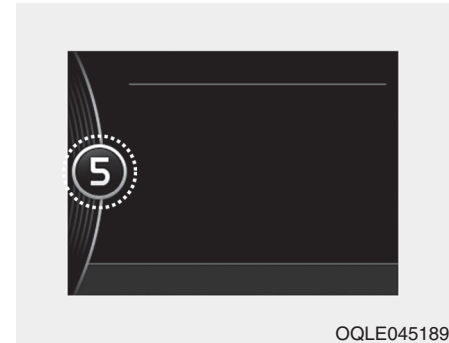

OQLE045189

Este mostrador indica ao condutor a mudança mais adequada para reduzir o consumo de combustível.







- Passagem para uma mudança superior : ▲2, ▲3, ▲4, ▲5, ▲6
- Passagem para uma mudança inferior : ▼1, ▼2, ▼3, ▼4, ▼5

Por exemplo

- ▲☞ : Indica que é desejável engrenar a terceira velocidade (no momento a alavanca das velocidades encontra-se em 2ª ou 1ª velocidade).
- ▼☞ : Indica que é desejável reduzir para a terceira velocidade (no momento a alavanca das mudanças encontra-se em 4ª, 5ª ou 6ª velocidade).

Quando o sistema não está a funcionar corretamente, o indicador não é visualizado.

**VISOR LCD (SE INSTALADO)****Modos LCD**

Modos	Símbolo	Explicação
Computador de Bordo		Este modo permite visualizar informações importantes para a condução, como o conta-quilómetros, o consumo de combustível, etc. Para mais informações, consulte "Computador de Bordo" neste capítulo.
Turn by Turn (se instalado)		Este modo permite visualizar o estado da navegação.
A/V (se instalado)		Este modo permite visualizar o sistema A/V.
Revisão		Este modo informa o condutor sobre os intervalos da revisão (em quilómetros ou dias) e sobre a pressão de cada pneu.
		Este modo apresenta mensagens de aviso relacionadas com o fluido do limpa-para-brisas ou com avarias do sistema de deteção do ponto cego (BSD) etc.
		Este símbolo ilumina-se, se uma das portas estiver aberta.
Def. Utilizador		Neste modo é possível configurar as definições das portas, luzes etc.

\* Para controlar os modos do LCD, consulte "Controlo do Visor LCD" neste capítulo.

**Editar definições depois de engat. travão estacion./Editar definições depois de mudar para P**

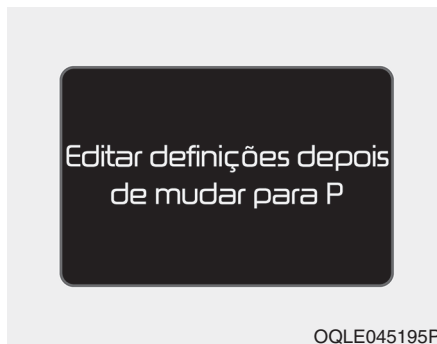

Esta mensagem de aviso ilumina-se se tentar seleccionar um item do modo de Definições do Utilizador enquanto vai a conduzir.

- Caixa de velocidades automática  
Para sua segurança, altere as Definições do Utilizador depois de estacionar o veículo, acionando o travão de estacionamento e movendo o seletor das mudanças para P (Parqueamento).

- Caixa de velocidades manual  
Para sua segurança, altere as Definições do Utilizador depois de acionar o travão de estacionamento.

### Modo de Manutenção

**Baixa pressão  
(se instalado)**



Este modo permite visualizar a pressão de cada pneu.

É possível alterar a unidade de pressão no modo de "Def. Utilizador".

\* Para mais pormenores, consulte a secção "Modo de Definições do Utilizador" neste capítulo.

### Intervalo de Manutenção



#### Manutenção em

Calcula e indica a altura em que é necessário realizar um serviço de manutenção (quilómetros ou dias).

Se a quilometragem ou tempo restantes atingirem 1500 km (1500 milhas) ou 30 dias, sempre que colocar o interruptor da ignição ou o botão ligar/desligar o motor na posição ON, surge durante alguns segundos a mensagem "Manutenção em".



#### Manutenção necessária

Se não cumprir o plano de manutenção do seu veículo de acordo com os intervalos predefinidos, sempre que colocar o interruptor da ignição ou o botão para ligar/desligar o motor na posição ON, surge durante alguns segundos a mensagem "Manutenção necessária".

Para repor o intervalo de manutenção nos valores predefinidos de quilometragem e de tempo:

- Tipo A
  - Ative o modo de reajuste premindo o botão OK (Rep.) durante mais de 5 segundos e depois prima novamente o botão OK (Rep.) durante mais de um segundo.
- Tipo B
  - Pressione o botão OK (Rep.) durante mais de 1 segundo.

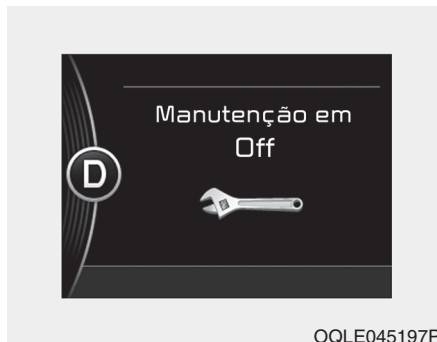

OQLE045197P

### Manutenção em Off

Se o intervalo de manutenção não tiver sido configurado, surge no visor LCD a mensagem "Manutenção em Off".

### \* INFORMAÇÃO

Os valores referentes à quilometragem e aos dias podem estar incorretos, se ocorrer uma das seguintes situações.

- O cabo da bateria foi desligado.
- O interruptor do fusível foi desligado.
- A bateria está descarregada.

### Modo de aviso principal (se instalado)



- Esta luz avisadora informa o condutor sobre as seguintes situações:
  - Avaria do sistema de deteção do ponto cego (BSD) (se instalado)
  - Falha de funcionamento do sistema de monitorização da pressão dos pneus (TPMS) (se instalado)
  - Falha de funcionamento das luzes
  - Lembrete da revisão, etc.

A luz de aviso principal ilumina-se quando se verifica mais do que uma das situações acima indicadas. Nessa altura, o símbolo dos modos do LCD passa de (⚙) para (⚠).

Se a situação for resolvida, a luz de aviso principal apaga-se e o símbolo dos modos do LCD volta a ser (⚙).

### Modo de Definições do Utilizador

#### Descrição



OQLE045118P

Este modo permite-lhe alterar as definições das portas, luzes etc.

**Assis. Cond. (se instalado)**

<b>Itens</b>	<b>Explicação</b>
Alerta de Tráfego em Marcha Atrás (se instalado)	Selecione este item para ativar a função de alerta de trânsito à retaguarda. Para mais pormenores, consulte a secção "Sistema avançado de controlo inteligente da velocidade de cruzeiro" no capítulo 6.



### Porta / Porta traseira

Itens	Explicação
Bloqueio automático	<ul style="list-style-type: none"><li>• Desativar: O funcionamento do bloqueio automático das portas é desativado.</li><li>• Permitir em função da velocidade: Todas as portas são automaticamente trancadas quando a velocidade do veículo ultrapassa os 15 km/h (9,3 mph).</li><li>• Permitir em função da mudança: Todas as portas são automaticamente trancadas se o seletor da caixa automática passar da posição P (Parqueamento) para a posição R (Marcha atrás), N (Neutro ou ponto morto), ou D (Condução).</li></ul>
Desbloqueio automático	<ul style="list-style-type: none"><li>• Desativar: O funcionamento do desbloqueio automático das portas é cancelado.</li><li>• Veículo Off/chave retirada: todas as portas são automaticamente destrancadas quando se retira a chave da ignição ou se coloca o botão ligar/desligar na posição OFF.</li><li>• Desbloqueio da porta do condutor: todas as portas são destrancadas automaticamente quando a porta do condutor é destrancada. Mudança para P: Todas as portas são automaticamente destrancadas se o seletor das mudanças da caixa automática for colocado na posição P (Parqueamento).</li></ul>
Al. Bloq. Porta	Se este elemento for inspecionado, o retorno da buzina será ativado. Depois de trancar a porta premindo o botão de bloqueio da chave remota, se premir novamente o botão de bloqueio nos 4 segundos imediatos, o sinal sonoro faz-se ouvir uma vez para indicar que todas as portas estão trancadas.
P. Tras. Motorizada (se instalado)	Selecione este item, para ativar a função do sistema de abertura elétrica da porta da mala. Para mais pormenores, consulte a secção "Porta da bagageira" neste capítulo.

Itens	Explicação
Porta Traseira Inteligente (se instalado)	<p>Selecione este item, para ativar a função do sistema de abertura inteligente da porta da mala. Se a função de abertura elétrica da porta da mala não for ativada, não é possível ativar esta função.</p> <p>Para mais pormenores, consulte a secção "Porta da bagageira" neste capítulo.</p>
Desbloqueio Dupla Pressão (se instalado)	<p>Se este item for selecionado, a função de duas pressões para desbloquear é ativada.</p>

### Luzes

Itens	Explicação
Definir Sinais de Pisca de um Toque	<ul style="list-style-type: none"> <li>• Off: a função de ativação por um toque das luzes indicadoras de mudança de direção é desativada.</li> <li>• 3, 5, 7 piscas: as luzes indicadoras de mudança de direção piscam 3, 5, ou 7 vezes, quando se move ligeiramente a respetiva manete.</li> </ul> <p>Para mais pormenores, consulte a secção "Luzes" neste capítulo.</p>
Luzes de Acomp.	<ul style="list-style-type: none"> <li>• Selecione este item para ativar a função de atraso dos faróis.</li> </ul>
Luz Boas-vindas (se instalado)	<ul style="list-style-type: none"> <li>• Selecione este item para ativar a função das luzes de boas-vindas.</li> </ul>

### **Som**

<b>Itens</b>	<b>Explicação</b>
V. S. Aux. Est. (se instalado)	<ul style="list-style-type: none"><li>• Permite ajustar o volume do sistema de auxílio ao estacionamento. (Nível 1~3) Para mais pormenores, consulte a secção "Sistema de auxílio ao estacionamento" neste capítulo.</li></ul>
Som de Detecção de Ângulo Morto (se instalado)	<ul style="list-style-type: none"><li>• Selecione este item para ativar o sinal sonoro de deteção do ponto cego. Para mais pormenores, consulte a secção "Sistema de deteção do ponto cego" no capítulo 6.</li></ul>
Som Boas-vindas (se instalado)	<ul style="list-style-type: none"><li>• Selecione este item para ativar a função do sinal sonoro de boas-vindas.</li></ul>

### **Intervalo de Manutenção**

<b>Itens</b>	<b>Explicação</b>
Intervalo de Manutenção	<p>Neste modo, é possível ativar a função de intervalo de revisão em quilometragem (km ou milhas) ou em tempo (meses).</p> <ul style="list-style-type: none"><li>• Off: a função do intervalo de revisão é desativada.</li><li>• On: permite definir o intervalo de revisão (em quilometragem ou em meses).</li></ul> <p>Para mais pormenores, consulte a secção "Modo de serviço " neste capítulo.</p>

### **Conveniente**

<b>Itens</b>	<b>Explicação</b>
Posição do Volante	<p>Selecione este item para ativar a função de aviso relativamente ao alinhamento da coluna de direção.</p> <p>Para mais pormenores, consulte a secção "Mensagens de aviso" neste capítulo.</p>

**Outras func**

<b>Itens</b>	<b>Explicação</b>
Repor Consumo Médio autom.	Selecione este item para ajustar automaticamente a zeros o consumo médio de combustível, quando reabastecer o depósito.
Unidade de Consumo	Permite escolher a unidade de consumo de combustível. (Km/L, L/100)
Unidade da Temperatura	Permite escolher a unidade de temperatura. (°C,°F)
Unidade de pressão dos pneus (se instalado)	Permite escolher a unidade de pressão dos pneus. (psi, kPa, Bar)
Idioma/Language	Permite escolher o idioma.

## Modos do conta-quilómetros (Computador de bordo)

O computador de bordo consiste num sistema controlado por um microprocessador que fornece ao condutor informações relacionadas com a condução do veículo.

### \* INFORMAÇÃO

Algumas informações armazenadas no computador de bordo (por exemplo a Velocidade Média do Veículo) são ajustadas a zeros se a bateria for desligada.

## Modos do conta-quilómetros (TRIP)

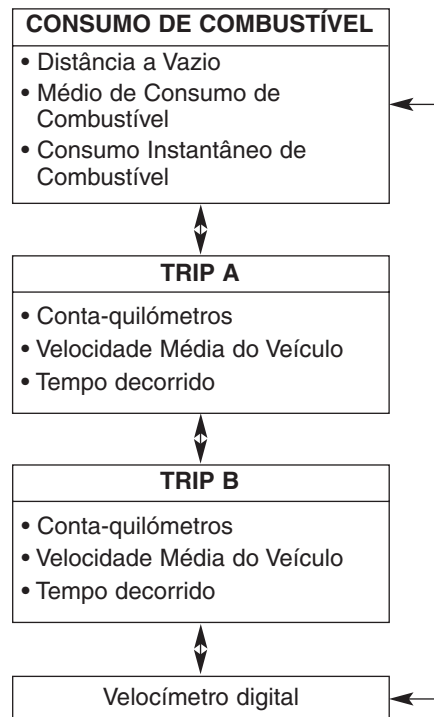

Para alterar o modo TRIP, use o botão MOVE para navegar (∧/∨) no modo do computador de bordo.

## Consumo de Combustível

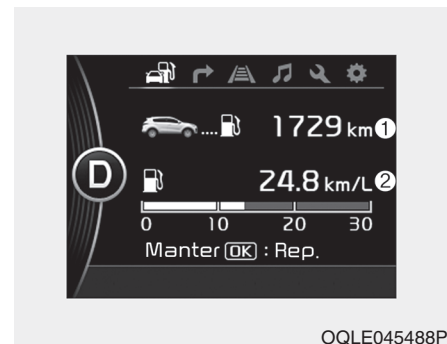

### **Distância a Vazio (1)**

- A distância a vazio corresponde à distância estimada que o veículo pode percorrer com o combustível remanescente.
  - Alcance da distância: 1~9999 km ou 1~9999 milhas.
- Se a distância estimada for inferior a 1 km (1 milhas), o computador de bordo indica "---" como valor da distância a vazio.

### **\* INFORMAÇÃO**

- Se o veículo não se encontrar estacionado num plano horizontal ou se a corrente da bateria tiver sido interrompida, a função de distância a vazio pode não funcionar corretamente.
- A distância a vazio pode diferir da distância real uma vez que se trata de uma estimativa da distância disponível.
- O computador de bordo pode não registar a existência de combustível adicional se forem acrescentados ao depósito menos de 6 litros (1,6 galões).
- O consumo de combustível e a distância a vazio podem variar significativamente em função das condições de rodagem, estilos de condução e estado do veículo.

### **Média do Consumo de Combustível (2)**

- A média do consumo de combustível é calculada com base no total da distância percorrida e consumo de combustível desde o último ajuste a zeros da média de consumo de combustível.
  - Alcance do consumo de combustível: 1 ~ 99,9 L/100km ou MPG
- A média do consumo de combustível pode ser ajustada a zeros tanto de forma manual como automática.

### **Ajuste manual**

Para repor a zeros manualmente a média de consumo de combustível, pressione o botão OK (Rep.) no volante durante mais de 1 segundo quando estiver a visualizar a média de consumo do combustível.

### Ajuste automático

Para reajustar automaticamente a zeros a média de consumo de combustível sempre que reabastecer, selecione o modo "Fuel economy auto reset (Reposição automática)" no menu de Definições do Utilizador do visor LCD (consulte "Visor LCD").

- OFF – É possível predefinir o funcionamento manual por defeito, usando o bando de redefinição do interruptor do conta-quilómetros.
- Durante a condução – o veículo assume automaticamente a predefinição por defeito 4 horas depois de se ter desligado a ignição.
- Durante o reabastecimento - depois de reabastecer mais de 6 litros e de conduzir a mais de 1 km/h, o veículo assume automaticamente a predefinição por defeito.

### \* INFORMAÇÃO

Por uma questão de rigor do cálculo, a média de consumo de combustível não é visualizada se o veículo não circular mais de 10 segundos ou 50 metros (0,03 milhas) a partir do momento em que se colocou o interruptor da ignição ou o botão para ligar/desligar o motor na posição ON.

#### Consumo Instantâneo de Combustível (3)

- Este modo permite visualizar o consumo instantâneo de combustível durante os últimos segundos, desde que a velocidade do veículo seja superior a 10 km/h (6,2 MPH).
  - Alcance do consumo de combustível:  
0,0 ~ 30 L/100 km ou 0,0 ~ 50,0 MPG

### Conta-quilómetros A/B

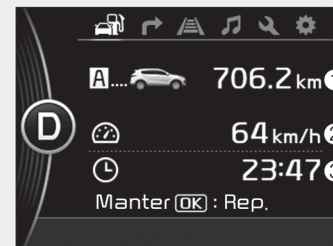

OQLE045489P

### Conta-quilómetros (1)

- Este mostrador indica o total da distância percorrida desde o último ajuste a zeros do conta-quilómetros.
  - Alcance da distância:  
0,0 ~ 9999,9 km ou milhas.
- Para reajustar o conta-quilómetros a zeros, prima o botão OK (Rep.) no volante durante mais de 1 segundo quando está a visualizar os dados do conta-quilómetros.

### Velocidade Média do Veículo (2)

- A velocidade média do veículo é calculada a partir do total da distância percorrida e do tempo de condução desde o último ajuste a zeros da velocidade média do veículo.
  - Alcance da velocidade: 0 ~ 240 km/h ou 0 ~ 150 MPH
- Para reajustar a velocidade média do veículo a zeros, prima o botão OK no volante durante mais de 1 segundo quando está a visualizar a velocidade média do veículo.

### \* INFORMAÇÃO

- A velocidade média do veículo não é visualizada se a distância percorrida for inferior a 50 metros (0,03 milhas) ou se o tempo de condução for inferior a 10 segundos contados a partir do momento em que ligou a ignição ou o botão para ligar/desligar o motor.
- Mesmo com o veículo imobilizado, o cálculo da velocidade média do veículo continua desde que o motor esteja a trabalhar.

### Tempo Decorrido (3)

- O tempo decorrido corresponde ao tempo total da condução desde o último ajuste a zeros do tempo decorrido.
  - Alcance do tempo (hh:mm): 00:00 ~ 99:59
- Para reajustar a zeros o tempo decorrido, prima o botão OK no volante durante mais de 1 segundo quando está a visualizar o tempo decorrido.

### \* INFORMAÇÃO

Mesmo com o veículo imobilizado, a contagem do tempo decorrido continua desde que o motor esteja a trabalhar.



### Velocímetro digital

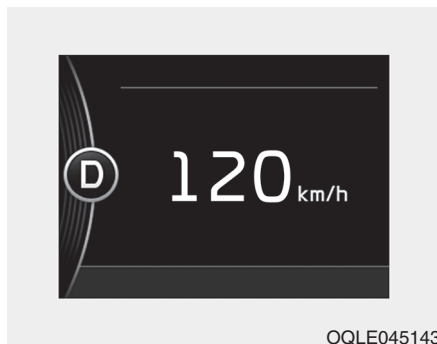

Este modo permite visualizar a velocidade instantânea do veículo.

### Informação imediata do modo de condução



Este ecrã apresenta a distância do percurso (1), a média de consumo de combustível (2) e a informação quantos kms esta percorrer com o combustível existente (3).

Esta informação é apresentada durante alguns segundos quando desliga o motor para depois desligar-se automaticamente. A informação fornecida é calculada de acordo com cada viagem.

Se a distância estimada for inferior a 1 km (1 milha), o valor da distância a vazio (3) é indicado como sendo "---".

Quando a luz avisadora de falta de combustível (  ) se ilumina no painel de instrumentos, surge uma mensagem de aviso de reabastecimento.

### Modo Turn By Turn (se instalado)



Este modo permite visualizar o estado da navegação.

### Modo A/V (se instalado)



Este modo permite visualizar o estado do sistema A/V.

### Mensagens de Aviso (se instalado)

*Mudanças para P  
(com sistema Smart Key e transeixo automático)*



- Esta mensagem de aviso acende-se se tentar desligar o motor sem ter colocado a alavanca das mudanças na posição P (Estacionamento).
- Neste caso o botão para ligar/desligar o motor assume a posição ACC (se carregar novamente no botão para ligar/desligar o motor, este retoma a posição ON).

### **Bateria Chave fraca (com sistema Smart Key)**



- Esta mensagem de aviso acende-se quando a bateria do sistema smart key está descarregada e o botão para ligar/desligar o motor muda para a posição OFF.

### **Premir botão START ao virar volante (com sistema Smart Key)**



- Esta mensagem de aviso acende-se se o volante não desbloquear normalmente quando se carrega no botão para ligar/desligar o motor.
- Neste caso deve carregar no botão para ligar/desligar o motor enquanto roda o volante para a direita e para a esquerda.

### **Volante desbloqueado (com sistema Smart Key)**



- Esta mensagem de aviso acende-se se o volante não ficar bloqueado, quando o botão para ligar/desligar o motor muda para a posição OFF.

**Ver Sistema de Bloqueio de Volante  
(com sistema Smart Key)**



- Esta mensagem de aviso acende-se se o volante não bloquear normalmente quando o botão para ligar/desligar o motor muda para a posição OFF.

**Premir pedal travão para ligar motor  
(com sistema Smart Key e transeixo automático)**



- Esta mensagem de aviso acende-se se o botão para ligar/desligar o motor mudar para a posição ACC duas vezes ao premir o botão repetidamente sem carregar no pedal do travão.
- Significa que deve pressionar o pedal do travão para o motor trabalhar.

**Premir embraiagem para ligar motor  
(com sistema Smart Key e transeixo manual)**



- Esta mensagem de aviso acende-se se o botão para ligar/desligar o motor mudar para a posição ACC duas vezes ao carregar no botão repetidamente sem pressionar o pedal da embraiagem.
- Neste caso deve premir o pedal da embraiagem para o motor trabalhar.

### **Chave fora do veículo (com sistema Smart Key)**



- Esta mensagem de aviso acende-se se a smart key não estiver no interior do veículo quando carregar no botão para ligar/desligar o motor.
- Significa que deve ter sempre consigo a smart key.

### **Chave não detetada (com sistema Smart Key)**

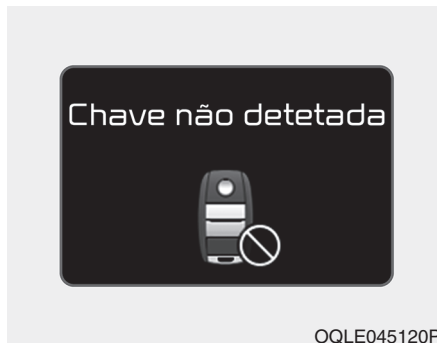

- Esta mensagem de aviso acende-se se a smart key não for detetada quando carregar no botão para ligar/desligar o motor.

### **Voltar a premir botão START (com sistema Smart Key)**



- Esta mensagem de aviso acende-se se não conseguir usar o botão para ligar/desligar o motor devido a existir um problema com o sistema do botão para ligar/desligar o motor.
- Significa que pode ligar o motor premindo novamente o botão para ligar/desligar o motor.
- Se o aviso surgir sempre que carregar no botão para ligar/desligar o motor, recomendamos que se dirija a um concessionário Kia, para que o problema possa ser resolvido.

**Premir botão START com chave  
(com sistema Smart Key)**



- Esta mensagem de aviso acende-se se carregar no botão para ligar/desligar o motor ao mesmo tempo que está iluminada a mensagem "Chave não detetada".
- Neste caso a luz indicadora do imobilizador começa a piscar.

**Verificar fusível BRAKE SWITCH  
(com sistema Smart Key e transeixo automático)**



- Esta mensagem de aviso acende-se se o fusível do interruptor dos travões estiver desligado.
- Significa que deve substituir o fusível por um novo. Se tal não for possível, é possível ligar o motor, bastando para tal premir o botão para ligar/desligar o motor na posição ACC durante 10 segundos.

**Mudanças para P ou N para ligar motor  
(com sistema Smart Key e transeixo automático)**



- Esta mensagem de aviso acende-se se tentar ligar o motor sem antes ter colocado a alavanca das mudanças na posição P (Estacionamento) ou N (Ponto morto).

**\* INFORMAÇÃO**

É possível ligar o motor com a alavanca das mudanças na posição N (Ponto morto). Mas, por uma questão de segurança, recomendamos que ligue sempre o motor com a alavanca das mudanças na posição P (Estacionamento).

### Porta, capô, porta da mala aberta

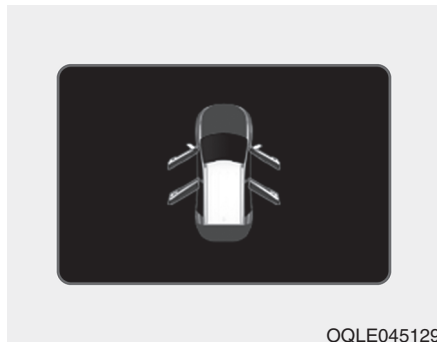

- Significa que uma porta, o capô ou a porta da mala está aberta.

### Teto de abrir Aberto (se instalado)

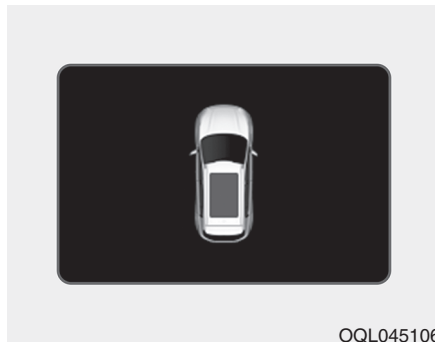

- Esta mensagem de aviso ilumina-se se desligar o motor e depois abrir a porta do condutor com o teto de abrir aberto.

### Luz Avisadora de Gelo na Estrada (se instalado)

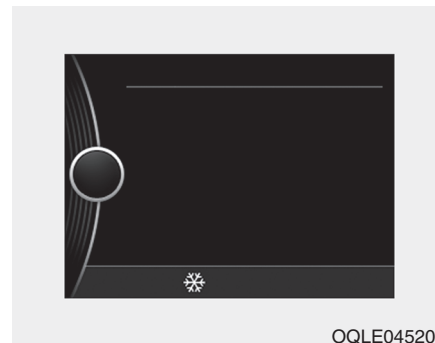

Esta luz avisadora alerta o condutor para a possibilidade de haver gelo na estrada. Quando ocorrem as condições a seguir indicadas, a luz avisadora (incluindo o nível de temperatura exterior) pisca 5 vezes e depois permanece iluminada, e o sinal sonoro soa uma vez.

- A temperatura indicada no nível de temperatura exterior é inferior a 4°C (40°F) aproximadamente.

### \* INFORMAÇÃO

Se a luz avisadora de gelo na estrada se acender durante a condução, deverá conduzir com mais cuidado e redobrar a segurança, evitando velocidades excessivas, acelerações rápidas, travagens bruscas ou viragens abruptas, etc.

#### *Alinhar volante*



- Esta mensagem de aviso acende-se se ligar o motor com o volante virado mais de 90° para a direita ou para a esquerda.
- Significa que deve virar o volante para um ângulo inferior a 30°.

#### *Nível baixo líquido de limpeza (se instalado)*



- Esta mensagem de aviso acende-se no modo de lembrete de manutenção, quando o depósito do líquido de limpeza está quase vazio.
- Significa que deve encher o depósito do líquido de limpeza.



### Ligar FUSE SWITCH (se instalado)



- Esta mensagem de aviso acende-se se o interruptor do fusível sob o volante estiver desligado (OFF).
- Significa que deve ligar o interruptor do fusível.

Para mais informações, consulte "Fusíveis" no capítulo 8.

### Verificar sistema de escape (para motor diesel)



Esta mensagem de aviso ilumina-se se houver uma avaria no sistema DPF. Nesta altura a luz avisadora DPF também começa a piscar de forma intermitente.

Neste caso, recomendamos que se dirija a um concessionário Kia para que o sistema DPF possa ser verificado.

Para mais pormenores, consulte a secção "Luzes avisadoras" neste capítulo.

### Verificar farol (se instalado)

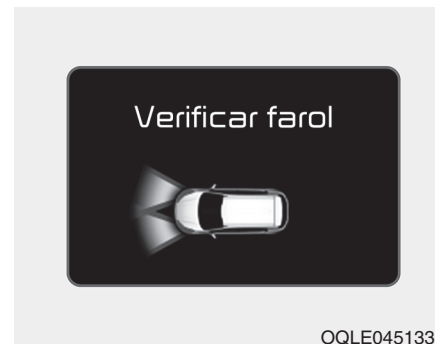

Esta mensagem de aviso ilumina-se se houver uma avaria (lâmpada fundida ou avaria do circuito) dos faróis (máximos e médios). Neste caso, recomendamos que se dirija a um concessionário Kia para que o problema possa ser resolvido.

**\* INFORMAÇÃO**

- Quando substituir a lâmpada, use uma lâmpada com o mesmo número de watts.  
Para mais informações, consulte a secção "POTÊNCIA DAS LÂMPADAS" no capítulo 9.
- Se for usada uma lâmpada de diferente potência, a mensagem de aviso deixa de poder ser visualizada.

*Combustível baixo*



OQLE045211P

- Esta mensagem de aviso ilumina-se quando o depósito de combustível está quase vazio.  
- Quando a luz avisadora de nível reduzido de combustível se iluminar. Acrescente combustível assim que possível.

*Dispositivo no carregador sem fios (se instalado)*



OQLE045135P

Se um smart phone ficar esquecido sobre a placa de carregamento sem fios, acende-se uma mensagem de aviso no painel de instrumentos, mesmo que a ignição esteja na posição ACC OFF e que o modo informativo do painel de instrumentos tenha terminado.

Para mais pormenores, consulte a secção "Carregador sem fios para Smart Phone" neste capítulo.

## LUZES AVISADORAS E INDICADORAS

### Luzes Avisadoras

#### \* INFORMAÇÃO - Luzes avisadoras

Depois de ligar o motor verifique se todas as luzes avisadoras estão apagadas. Se alguma luz avisadora permanecer acesa isso significa que está perante uma situação que requer a sua atenção.

#### *Luz Avisadora do Airbag*



##### **Esta luz avisadora acende-se:**

- Quando se coloca o interruptor da ignição ou o botão para ligar/desligar o motor na posição ON.
  - Ilumina-se durante aproximadamente 6 segundos e depois apaga-se.
- Quando ocorre uma avaria do sistema SRS.

Neste caso recomendamos que se dirija a um concessionário Kia para que o problema possa ser resolvido.

#### *Luz Avisadora do Cinto de Segurança*



Esta luz avisadora informa o condutor que o cinto de segurança não foi colocado.

Para mais informações, consulte "Cintos de Segurança" no capítulo 3.

**Luz Avisadora do Travão de Estacionamento & Fluido dos Travões**



**Esta luz avisadora acende-se:**

- Quando se coloca o interruptor da ignição ou o botão para ligar/desligar o motor na posição ON.
  - Ilumina-se durante aproximadamente 3 segundos
  - Permanece acesa se o travão de estacionamento continuar ativado.
- Quando se aplica o travão de estacionamento.
- Quando o depósito apresenta um nível reduzido de fluido dos travões.
  - Se a luz avisadora se acender depois de soltar o travão de estacionamento, isso significa que o nível do fluido de travões está demasiado baixo.

**Se o nível do fluido de travões estiver demasiado baixo:**

1. Conduza cuidadosamente até o local seguro mais próximo e estacione o seu veículo.
2. Com o motor parado, verifique imediatamente o nível do fluido dos travões e acrescente a quantidade necessária (Para mais informações, consulte "Fluido dos Travões" no capítulo 8). Depois verifique todos os componentes dos travões para detetar se há alguma fuga do líquido. Se encontrar alguma fuga no sistema de travões, se a luz avisadora permanecer acesa, ou se os travões não funcionarem devidamente, não conduza o veículo.

Neste caso recomendamos que o veículo seja rebocado até um concessionário Kia para que o problema possa ser resolvido.

**Sistema de travagem com circuito de diagonal dupla**

O seu automóvel está equipado com um sistema de travagem de circuito de diagonal dupla. Isto significa que mesmo que um dos dois circuitos falhe, há sempre duas rodas que continuam a travar.

Com apenas um dos dois circuitos a funcionar, o curso do pedal é maior do que o normal, pelo que é necessário aplicar uma maior pressão sobre o pedal do travão para conseguir imobilizar o veículo.

Além disso, quando só está a funcionar uma parte do sistema de travagem, o veículo necessita de uma distância de travagem maior para parar.

Se os travões falharem durante a condução, reduza as mudanças para aumentar o efeito de travagem do motor e pare o veículo assim que o possa fazer com segurança.

**⚠ AVISO - Luz Avisadora do Travão de Estacionamento & Fluido dos Travões**

É perigoso conduzir o veículo se uma luz avisadora continuar acesa. Se a Luz Avisadora do Travão de Estacionamento & Fluido dos Travões se acender depois de ter soltado o travão de estacionamento, isso indica que o nível do fluido de travões é demasiado baixo.

Neste caso recomendamos que se dirija a um concessionário Kia para que o problema possa ser resolvido.

**Luz Avisadora do Sistema Anti Bloqueio dos Travões (ABS)**



Esta luz avisadora acende-se:

- Quando se coloca o interruptor da ignição ou o botão para ligar/desligar o motor na posição ON.
  - Ilumina-se durante aproximadamente 3 segundos e depois apaga-se.
- Quando ocorre uma avaria do sistema ABS (O sistema de travagem normal continua operacional mesmo sem o auxílio do sistema anti bloqueio dos travões).

Neste caso recomendamos que se dirija a um concessionário Kia para que o problema possa ser resolvido.

**Luz Avisadora do Sistema de Distribuição Eletrónica da Força de Travagem (EBD)**



Estas duas luzes avisadoras acendem-se ao mesmo tempo durante a condução:

- Se ocorrer uma falha eventual no funcionamento normal do ABS e do sistema convencional de travagem. Neste caso recomendamos que se dirija a um concessionário Kia para que o problema possa ser resolvido.

**⚠ AVISO - Luz Avisadora do Sistema de Distribuição Eletrônica da Força de Travagem (EBD)**

Quando as luzes avisadoras do ABS e do Travão de Estacionamento & Fluido dos Travões estão acesas, o sistema de travagem não está a funcionar normalmente, pelo que poderá encontrar-se numa situação inesperada e perigosa se tiver que travar de repente.

Neste caso evite altas velocidades e travagens bruscas.

Recomendamos que se dirija a um concessionário Kia para que o problema possa ser resolvido o mais depressa possível.

**\* INFORMAÇÃO - Luz Avisadora do Sistema de Distribuição Eletrônica da Força de Travagem (EBD)**

Quando a luz avisadora do ABS ou as luzes avisadoras do ABS e do Travão de Estacionamento & Fluido dos Travões estão acesas, o velocímetro, o odómetro ou o conta-quilómetros podem deixar de funcionar. Além disso, a luz avisadora do EPS também se pode acender e o esforço da direção pode aumentar ou diminuir.

Neste caso recomendamos que se dirija a um concessionário Kia para que o problema possa ser resolvido o mais depressa possível.

*Luz Avisadora da Direção Assistida Eletrónica (EPS) (se instalado)*



**Esta luz avisadora acende-se:**

- Quando se coloca o interruptor da ignição ou o botão para ligar/desligar o motor na posição ON.
  - Esta luz indicadora acende-se depois de se ter rodado a chave da ignição para a posição ON apagando-se a seguir passados 3 segundos aproximadamente.
- Quando ocorre uma avaria do EPS. Neste caso recomendamos que se dirija a um concessionário Kia para que o problema possa ser resolvido.

### Luz Indicadora de Avaria (MIL)



Esta luz avisadora acende-se:

- Quando se coloca o interruptor da ignição ou o botão para ligar/desligar o motor na posição ON.
  - Permanece acesa até se ligar o motor.
- Quando ocorre uma Avaria do sistema de controlo das emissões.  
Neste caso recomendamos que se dirija a um concessionário Kia para que o problema possa ser resolvido.

### ATENÇÃO - Luz Indicadora de Avaria (MIL)

*Se conduzir com a luz indicadora de Avaria (MIL) acesa poderá danificar os sistemas de controlo das emissões e afetar o desempenho do veículo e/ou o consumo de combustível.*

### ATENÇÃO - Motor a Gasolina

*Se a luz indicadora de Avaria (MIL) se iluminar, é possível que se verifiquem danos no conversor catalítico que poderão resultar na perda de potência do motor.*

*Neste caso recomendamos que se dirija a um concessionário Kia para que o problema possa ser resolvido o mais depressa possível.*

### ATENÇÃO - Motor Diesel

*Se a luz indicadora de Avaria (MIL) começar a piscar, isso significa que ocorreu algum erro relacionado com o ajuste da quantidade de injeção o que pode provocar perda de potência do motor, ruídos de combustão e agravamento das emissões.*

*Neste caso recomendamos que se dirija a um concessionário Kia para que o sistema possa ser verificado o mais depressa possível.*

### Luz Avisadora do Sistema de Carregamento



Esta luz avisadora acende-se:

- Quando se coloca o interruptor da ignição ou o botão para ligar/desligar o motor na posição ON.
  - Permanece acesa até se ligar o motor.
- Quando se verifica uma avaria com o alternador ou com o sistema elétrico de carregamento.

Se ocorrer uma avaria do alternador ou do sistema elétrico de carregamento:

1. Conduza cuidadosamente até o local seguro mais próximo e estacione o seu veículo.
2. Desligue o motor e verifique se a correia de transmissão do alternador está solta ou partida.

Se a correia estiver devidamente colocada, então pode existir um problema com o sistema elétrico de carregamento.

Neste caso recomendamos que se dirija a um concessionário Kia para que o problema possa ser resolvido o mais depressa possível.

**Luz Avisadora da Pressão do Óleo do Motor**



**Esta luz avisadora acende-se:**

- Quando se coloca o interruptor da ignição ou o botão para ligar/desligar o motor na posição ON.
  - Permanece acesa até se ligar o motor.
- Quando a pressão do óleo do motor é insuficiente.

**Se a pressão do óleo do motor for insuficiente:**

1. Conduza cuidadosamente até o local seguro mais próximo e estacione o seu veículo.
2. Desligue o motor e verifique o nível do óleo do motor for insuficiente, acrescente o óleo necessário (Para mais informações, consulte "Óleo do Motor" na secção 8).

Se a luz avisadora continuar acesa depois de ter acrescentado óleo ou se não tiver óleo disponível para o fazer, recomendamos que se dirija a um concessionário Kia para que o problema possa ser resolvido o mais depressa possível.



**ATENÇÃO - Luz Avisadora da Pressão do Óleo do Motor**

- *Se não parar o motor imediatamente assim que se acende a luz avisadora da Pressão do Óleo do Motor, o motor poderá ficar gravemente danificado.*
- *Se a luz avisadora permanecer acesa com o motor a trabalhar, isso significa que o motor pode ter sofrido danos ou falhas de funcionamento graves. Neste caso,*

1. *Estacione o veículo assim que o poder fazer com segurança.*
2. *Desligue o motor e verifique o nível do óleo. Se o nível estiver abaixo do indicado, reponha a quantidade necessária de óleo.*
3. *Volte a ligar o motor. Se a luz avisadora permanecer acesa depois de ter ligado o motor, desligue-o imediatamente. Neste caso recomendamos que se dirija a um concessionário Kia para que o problema possa ser resolvido.*

**Luz Indicadora do Nível do Óleo do Motor (se instalado)**



**Esta luz avisadora acende-se:**

- Quando se coloca o interruptor da ignição ou o botão para ligar/desligar o motor na posição ON.
  - Permanece acesa até se ligar o motor.
- Quando é necessário verificar o nível do óleo do motor.

**Se o nível do óleo do motor for insuficiente:**

1. Conduza cuidadosamente até o local seguro mais próximo e estacione o seu veículo.
2. Desligue o motor e verifique o nível do óleo do motor (para mais pormenores, consulte a secção "Óleo do motor" no capítulo 8). Se o nível for reduzido, acrescente lentamente o óleo recomendado, pouco a pouco e usando um funil. (Capacidade do depósito de óleo: aproximadamente 0,6~1,6 l)



Use apenas o óleo de motor especificado. (Consulte a secção "Lubrificantes e volumes recomendados" no capítulo 9.)

Para não encher o depósito do óleo em demasia, certifique-se de que o nível do óleo não ultrapassa a marca F da vareta do óleo.

Se a luz avisadora permanecer acesa depois de ter acrescentado mais óleo ou se não houver óleo disponível, recomendamos que o veículo seja examinado por um concessionário Kia o mais depressa possível.

### \* INFORMAÇÃO

- Se percorrer aproximadamente 50 ~100 km depois do motor aquecer a seguir a ter acrescentado o óleo do motor, a luz avisadora apaga-se (para motor a gasolina).
- Alterne a posição da ignição entre OFF e ON por 3 vezes em 10 segundos para a luz avisadora se apagar imediatamente. No entanto, se apagar a luz avisadora sem ter acrescentado o óleo do motor, a luz volta a acender-se depois de ter percorrido aproximadamente 50 ~ 100 km com o motor a quente.

### **Luz Avisadora do Nível Reduzido de Combustível**



#### **Esta luz avisadora acende-se:**

Quando o depósito de combustível está quase vazio.

#### **Se o depósito de combustível estiver quase vazio:**

Abasteça o depósito o mais depressa possível.

### **ATENÇÃO - Nível Reduzido de Combustível**

***Se conduzir com a luz avisadora de Nível Reduzido de Combustível acesa ou com o nível de combustível abaixo de "0 ou E" poderá causar falhas de ignição do motor e danificar o conversor catalítico (se instalado).***

### **Luz Avisadora de Pressão Insuficiente dos Pneus (se instalado)**



#### **Esta luz avisadora acende-se:**

- Quando se coloca o interruptor da ignição ou o botão para ligar/desligar o motor na posição ON.
  - Ilumina-se durante aproximadamente 3 segundos e depois apaga-se.
- Quando um ou mais pneus apresentam uma perda significativa de pressão (A localização dos pneus com perda de pressão é visualizada no visor LCD).

Para mais informações, consulte "Sistema de Monitorização da Pressão dos Pneus (TPMS)" no capítulo 7.

Esta luz avisadora permanece acesa depois de piscar durante cerca de 60 segundos ou continua a piscar repetidamente a intervalos de aproximadamente 3 segundos:

- Quando se verifica uma avaria do TPMS.  
Neste caso recomendamos que se dirija a um concessionário Kia para que o problema possa ser resolvido.  
Para mais informações, consulte "Sistema de Monitorização da Pressão dos Pneus (TPMS)" no capítulo 7.

### **AVISO - Estacionamento Seguro**

- O sistema TPMS não o pode avisar se os pneus sofrerem danos graves e repentinos causados por fatores externos.
- Se notar alguma instabilidade do veículo, retire imediatamente o pé do acelerador, aplique levemente uma pressão gradual sobre o travão e, lentamente, dirija-se para um local seguro fora da estrada.

### *Luz Avisadora do Filtro de Combustível (Motor Diesel)*



Esta luz avisadora acende-se:

- Quando se coloca o interruptor da ignição ou o botão para ligar/desligar o motor na posição ON.  
- Ilumina-se durante aproximadamente 3 segundos e depois apaga-se.
- Quando há água acumulada dentro do filtro de combustível.  
Neste caso retire a água do filtro de combustível.

Para mais informações, consulte "Filtro de Combustível" no capítulo 8.



### **ATENÇÃO - Luz Avisadora do Filtro de Combustível**

- *Quando a luz avisadora do Filtro de Combustível se acende, a potência do motor (velocidade do veículo & ralenti) pode diminuir.*
- *Se continuar a conduzir com a luz avisadora acesa, algumas peças do motor (injetor, common rail, bomba de combustível de alta pressão) poderão ser danificadas. Neste caso recomendamos que se dirija a um concessionário Kia para que o problema possa ser resolvido.*

### **Luz avisadora de tração integral (AWD) (se instalado)**

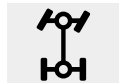

#### **Esta luz avisadora acende-se:**

- Quando se coloca o interruptor da ignição ou o botão para ligar/desligar o motor na posição ON.
  - Ilumina-se durante aproximadamente 3 segundos e depois apaga-se.
- Quando se verifica uma avaria do sistema AWD.

Neste caso recomendamos que se dirija a um concessionário Kia para que o problema possa ser resolvido.

### **Luz avisadora principal**



#### **Esta luz avisadora acende-se:**

- Quando ocorre uma falha de funcionamento do cinto de segurança, da suspensão de controlo eletrónico, do sistema avançado do controlo inteligente da velocidade de cruzeiro ou de outros sistemas, etc. Para identificar os pormenores do aviso, consulte o visor LCD.

### **Luz avisadora do travão elétrico de estacionamento (EPB) (se instalado)**

**EPB**

#### **Esta luz avisadora acende-se**

- Quando se coloca o interruptor da ignição ou o botão Start/Stop na posição ON.
  - Ilumina-se durante aproximadamente 3 segundos e depois apaga-se.
- Quando se verifica uma avaria do EPB.

Neste caso, recomendamos que se dirija a um concessionário Kia para que o problema possa ser resolvido.

### **\* INFORMAÇÃO - Luz avisadora do travão elétrico de estacionamento (EPB)**

A luz avisadora do travão elétrico de estacionamento (EPB) pode acender-se quando a luz indicadora do controlo de estabilidade eletrónico (ESC) se acende para indicar que o ESC não está a funcionar devidamente (o que não significa uma avaria do EPB).

**Luz avisadora do sistema de escape (DPF) (motor diesel)**



**Esta luz avisadora ilumina-se**

- Quando ocorre uma avaria do sistema do filtro de partículas diesel (DPF).
- Quando esta luz avisadora se acender, para a apagar será necessário conduzir o veículo
  - A mais de 60km/h (37 mph), ou
  - Numa mudança superior à 2ª velocidade e numa faixa de rotações entre 1500 ~ 2000 rpm durante um certo período de tempo (cerca de 25 minutos)

Se, apesar deste procedimento, a luz avisadora DPF continuar a piscar (nesta altura surge uma mensagem de aviso no LCD), recomendamos que se dirija a um concessionário Kia para que o problema possa ser resolvido.



**ATENÇÃO - Motor diesel com DPF (se instalado)**

***Se continuar a conduzir durante muito tempo com a luz avisadora do DPF a piscar de forma intermitente, poderá causar danos ao sistema DPF e agravar o nível de consumo.***

**Luzes Indicadoras**

**Controlo de estabilidade electrónico (ESC) (se instalado)**



**Esta luz indicadora acende-se:**

- Quando se coloca o interruptor da ignição ou o botão para ligar/desligar o motor na posição ON.
  - Ilumina-se durante aproximadamente 3 segundos e depois apaga-se.
- Quando se verifica uma avaria do sistema ESC.

Neste caso recomendamos que se dirija a um concessionário Kia para que o problema possa ser resolvido.

**Esta luz indicadora começa a piscar:**

Quando o ESC está a funcionar.

Para mais informações, consulte "Controlo de estabilidade electrónico (ESC)" no capítulo 6.

### **Luz Indicadora do Controlo de estabilidade electrónico (ESC) (se instalado)**



#### **Esta luz indicadora acende-se:**

- Quando se coloca o interruptor da ignição ou o botão para ligar/desligar o motor na posição ON.
  - Ilumina-se durante aproximadamente 3 segundos e depois apaga-se.
- Quando se desativa o sistema ESC premindo o botão ESC OFF.

Para mais informações, consulte "Controlo de estabilidade electrónico (ESC)" no capítulo 6.

### **Luz indicadora do Imobilizador (sem Smart Key) (se instalado)**



#### **Esta luz indicadora acende-se:**

- Quando o veículo deteta corretamente o imobilizador na sua chave com o interruptor da ignição na posição ON.
  - Nesta altura pode ligar o motor.
  - Depois de ligar o motor, a luz avisadora apaga-se.

#### **Esta luz indicadora começa a piscar:**

- Quando se verifica uma avaria do sistema do imobilizador.  
Neste caso recomendamos que se dirija a um concessionário Kia para que o problema possa ser resolvido.

### **Luz Indicadora do Imobilizador (com Smart Key) (se instalado)**



#### **Esta luz indicadora acende-se até 30 segundos:**

- Quando o veículo deteta corretamente a presença do dispositivo smart key com o botão para ligar/desligar o motor na posição ACC ou ON.
  - Nesta altura pode ligar o motor.
  - Depois de ligar o motor, a luz avisadora apaga-se.

#### **Esta luz indicadora começa a piscar durante alguns segundos:**

- Quando o dispositivo smart key não se encontra no interior do veículo.
  - Nesta altura não pode ligar o motor.

**Esta luz indicadora acende-se durante 2 segundos e depois apaga-se:**

- Quando o veículo não consegue detetar a presença do dispositivo smart key com o botão para ligar/desligar o motor na posição ON. Neste caso recomendamos que se dirija a um concessionário Kia para que o problema possa ser resolvido.

**Esta luz indicadora começa a piscar:**

- Quando a pilha do dispositivo smart key está fraca.
  - Neste caso não é possível ligar o motor. No entanto, pode ligar o motor se pressionar o botão para ligar/desligar o motor com a smart key. (Para mais informações, consulte "Ligar o Motor" na secção 6).
- Quando se verifica uma avaria do sistema do imobilizador. Neste caso recomendamos que se dirija a um concessionário Kia para que o problema possa ser resolvido.

**Luz Indicadora das Luzes de Mudança de Direção (Piscas)**



**Esta luz indicadora começa a piscar:**

- Quando se liga o sinal de mudança de direção (piscas).

Se ocorrer uma das seguintes circunstâncias abaixo indicadas, isso significa que há uma avaria do sistema de sinais de mudança de direção. Neste caso recomendamos que se dirija a um concessionário Kia para que o problema possa ser resolvido.

- A luz indicadora acende-se, mas sem piscar.
- A luz indicadora começa a piscar mais rapidamente.
- A luz indicadora nem chega a acender.

**Luz Indicadora de Máximos**



**Esta luz indicadora acende-se:**

- Quando os faróis estão ligados na posição de máximos.
- Quando a manete das luzes de mudança de direção (piscas) se encontra na posição Flash-to-Pass (Sinalizar-para-Ultrapassar).

**Luz Indicadora de Luzes ON (ligadas)**



**Esta luz indicadora acende-se:**

- Quando os faróis traseiros ou os faróis estão ligados.

### **Luz Indicadora do Farol de Nevoeiro (se instalado)**



#### **Esta luz indicadora acende-se:**

- Quando os faróis de nevoeiro estão ligados.

### **Luz Indicadora das Luzes de Nevoeiro de Retaguarda (se instalado)**



#### **Esta luz indicadora acende-se:**

- Quando as luzes de nevoeiro de retaguarda estão ligadas.

### **Luz Indicadora de Incandescência (Motor Diesel)**



#### **Esta luz indicadora acende-se:**

- Quando o motor está em pré-aquecimento com o interruptor da ignição ou o botão para ligar/desligar o motor na posição ON.
  - Pode-se ligar o motor assim que a luz indicadora de incandescência se apagar.
  - O tempo de espera pode variar em função da temperatura do fluido de refrigeração do motor, da temperatura do ar e do estado da bateria.

Se a luz indicadora permanecer acesa ou começar a piscar depois do motor já ter aquecido ou mesmo durante a condução, isso significa que pode haver uma avaria do sistema de pré-aquecimento do motor.

Neste caso recomendamos que se dirija a um concessionário Kia para que o problema possa ser resolvido.

## **\* INFORMAÇÃO**

### **- Pré-aquecimento do Motor**

Se o motor não arrancar dentro de 10 segundos depois de completado o pré-aquecimento, posicione o interruptor da ignição ou o botão para ligar/desligar o motor na posição LOCK ou OFF durante 10 segundos e depois novamente na posição ON para repetir o processo de pré-aquecimento do motor.

**Luz indicadora do bloqueio de tração integral (AWD) LOCK (se instalado)**



**Esta luz indicadora acende-se:**

- Quando se coloca o interruptor da ignição ou o botão para ligar/desligar o motor na posição ON.
  - Ilumina-se durante aproximadamente 3 segundos e depois apaga-se.
- Quando se seleciona o modo de bloqueio da tração às 4 rodas premindo o botão AWD LOCK.
  - O modo AWD LOCK permite aumentar a força da tração em piso molhado, estradas cobertas neve e/ou todo-o-terreno.

**⚠ ATENÇÃO - Modo AWD Lock**

***Não use o modo AWD LOCK em pisos secos ou em autoestradas, porque pode provocar ruídos, vibrações ou danos dos componentes relacionados com o sistema AWD.***

**Luz Indicadora de Velocidade de Cruzeiro (se instalado)**



**CRUISE**

**Esta luz indicadora acende-se:**

- Quando o sistema de controlo da velocidade de cruzeiro é ativado.

Para mais informações, consulte "Sistema de Controlo da Velocidade de Cruzeiro" na secção 6.

**Luz Indicadora de Ajuste da Velocidade de Cruzeiro (SET) (se instalado)**

**SET**

**Esta luz indicadora acende-se:**

- Durante o processo de ajuste da velocidade de cruzeiro.

Para mais informações, consulte "Sistema de Controlo da Velocidade de Cruzeiro" na secção 6.



### Luz indicadora AUTO HOLD (se instalado)

**AUTO HOLD**

#### Esta luz indicadora ilumina-se a:

- [Branco] Quando se liga o sistema Auto Hold pressionando o botão AUTO HOLD.
- [Verde] Quando se imobiliza completamente o veículo carregando no pedal do travão com o sistema Auto Hold ativado.
- [Amarelo] Quando há uma avaria do sistema Auto Hold.  
Neste caso, recomendamos que se dirija a um concessionário Kia para que o problema possa ser resolvido.

\* Para mais pormenores, consulte a secção "Auto Hold" no capítulo 6.

### Luz Indicadora de Controlo da Travagem nas Descidas (DBC) (se instalado)



#### Esta luz avisadora acende-se:

- Quando se coloca o interruptor da ignição ou o botão para ligar/ desligar o motor na posição ON.
  - Ilumina-se durante aproximadamente 3 segundos e depois apaga-se.
- Quando se ativa o sistema DBC premindo o botão DBC.

#### Esta luz avisadora começa a piscar:

- Quando o sistema DBC está a funcionar.

#### Esta luz avisadora acende-se a amarelo:

- Quando se verifica uma avaria do sistema DBC.

Neste caso recomendamos que se dirija a um concessionário Kia para que o problema possa ser resolvido.

Para mais informações, consulte "Sistema de Controlo da Travagem nas Descidas (DBC)" no capítulo 6.

### Luz indicadora ECO (se instalado)

**ECO**

#### Esta luz indicadora ilumina-se:

- Quando o sistema ECO Ativo é ativado pressionando o botão do modo DRIVE.
- A luz indicadora ECO (verde) ilumina-se para mostrar que o sistema ECO Ativo está a funcionar.

Para mais pormenores, consulte a secção "Sistema de controlo integrado do modo de condução" no capítulo 6.

*Luz indicadora do modo  
SPORT (se instalado)*



**Esta luz indicadora ilumina-se:**

- Quando se seleciona o modo “SPORT” como modo de condução.

Para mais pormenores, consulte a secção “Modo de condução” no capítulo 6.

### SISTEMA DE ASSISTÊNCIA AO ESTACIONAMENTO EM MARCHA-ATRÁS (SE INSTALADO)

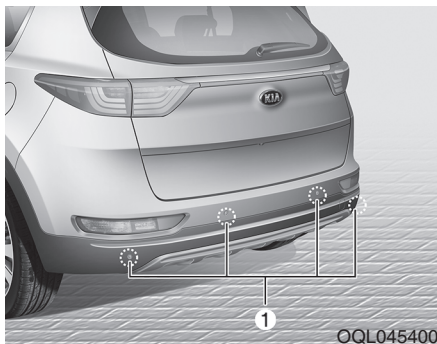

O sistema de assistência ao estacionamento em marcha-atrás ajuda o condutor durante os movimentos efectuados pelo veículo em marcha-atrás ao emitir um aviso sonoro sempre que for detectado um objecto a uma distância de 120 cm atrás do veículo.

Este sistema é um sistema suplementar e não tem como objectivo nem evita que o condutor tenha muito cuidado e preste muita atenção ao efectuar as manobras. O alcance dos sensores e os objetos passíveis de serem detetados pelos sensores de retaguarda (1) são limitados.

Sempre que efectuar manobras em marcha-atrás, preste muita atenção ao que se encontra atrás de si da mesma forma que faria num veículo sem sistema de assistência ao estacionamento em marcha-atrás.



#### **⚠ AVISO**

**Sistema de Assistência ao Estacionamento em Marcha-atrás é apenas uma função complementar. O funcionamento do Sistema de Assistência ao Estacionamento em Marcha-atrás pode ser afectado por diversos factores (incluindo condições ambientais). É da responsabilidade do condutor olhar sempre para o espaço atrás do veículo antes de fazer marcha-atrás.**

#### **Funcionamento do sistema de assistência ao estacionamento em marcha-atrás**

##### *Condições de funcionamento*

- Este sistema está ativado desde que a luz indicadora do botão OFF do sistema de auxílio ao estacionamento à retaguarda não esteja acesa. Se pretender desativar o sistema de auxílio ao estacionamento à retaguarda, pressione novamente o respetivo botão OFF. (A luz indicadora do botão acende-se.) Para ligar o sistema, carregue novamente no botão. (A luz indicadora do botão apaga-se).
- Este sistema só se activa se a marcha-atrás for feita com a ignição ligada. Se o veículo andar a uma velocidade superior a 5 km/h, o sistema pode não activar-se correctamente.
- Quando o Sistema de Assistência ao Estacionamento em Marcha-atrás está activado a distância de detecção é de aproximadamente 120 cm.
- Se o sistema detectar dois objectos ao mesmo tempo, o primeiro a ser reconhecido será o objecto mais próximo.

Tipos de aviso sonoro	Luz Indicadora*
Se houver um objecto a 120 cm - 61 cm do pára-choques traseiro, o aviso emite um 'bip' intermitente.	
Se houver um objecto a 60 cm - 31 cm do pára-choques traseiro, o aviso emite um 'bip' menos mais frequente.	
Se houver um objecto a até 30 cm do pára-choques traseiro, o aviso emite um 'bip' contínuo.	

\* se instalado

### \* INFORMAÇÃO

As luzes indicadoras podem ser diferentes da imagem, conforme estejam ligadas a objectos ou sensores.

Se a luz indicadora começar a piscar, recomendamos que se dirija a um concessionário Kia para verificar o sistema.

### Situações em que o Sistema de Assistência ao Estacionamento em Marcha-atrás não funciona

#### Sistema de Assistência ao Estacionamento em Marcha-atrás poderá não funcionar correctamente nos casos em que:

1. Se houver humidade congelada no sensor. (O sensor voltará a funcionar correctamente depois de removida a humidade.)
2. O sensor estiver coberto de matérias estranhas, tais como neve ou água, ou a cobertura do sensor estiver bloqueada. (O sensor voltará a funcionar correctamente depois das matérias estranhas removidas ou da cobertura ficar desbloqueada.)
3. O veículo circular em estradas de piso irregular (estradas não pavimentadas, terra batida, piso acidentado ou inclinado).
4. Houver objectos excessivamente ruidosos (buzinas, motores potentes de motociclos ou travões pneumáticos de camiões) no raio de alcance do sensor.

5. Houver precipitação de chuva intensa ou chuviscos.
6. Houver transmissores sem fios ou telemóveis no raio de alcance do sensor.
7. O sensor estiver coberto de neve.
8. O veículo tiver um atrelado a reboque.

#### O raio de detecção do sensor poderá diminuir se:

1. O sensor ficar sujo com matérias estranhas, como água ou neve. (O raio de detecção voltará ao normal depois de removidas as matérias estranhas.)
2. A temperatura do ar exterior for extremamente quente ou fria.

#### O sensor poderá não reconhecer os seguintes objectos:

1. Objectos finos ou afiados tais como cordas, correntes ou pilaretas.
2. Objectos que tendam a absorver a frequência do sensor, tais como peças de vestuário, materiais esponjosos ou neve.
3. Objectos indetectáveis de altura inferior a 1 m e com um diâmetro inferior 14 cm.

### **Precauções a ter com o sistema de assistência ao estacionamento em marcha-atrás marcha-atrás:**

- O Sistema de Assistência ao Estacionamento em Marcha-atrás poderá não emitir um som sequencial devido à velocidade e às formas dos objectos detectados.
- O Sistema de Assistência ao Estacionamento em Marcha-atrás poderá não funcionar correctamente se a altura dos pára-choques do veículo ou a instalação do sensor tiverem sido modificadas ou danificadas. Quaisquer equipamentos ou acessórios que não tenham sido instalados de fábrica poderão também interferir com o desempenho do sensor.
- O sensor poderá não reconhecer objectos a menos de 30 cm ou estimar uma distância incorrecta. Tenha cuidado.
- Se o sensor estiver congelado ou sujo com neve, sujidade ou água, poderá não funcionar até a sujidade ser removida com um pano macio.
- Não carregue, risque ou bata no sensor. Pode danificá-lo.

### **\* INFORMAÇÃO**

Este sistema só detecta objectos dentro do raio de alcance dos sensores, podendo não detectar objectos em áreas não cobertas por sensores. De igual modo, os sensores poderão não detectar objectos pequenos ou finos, tais pilaretes, situados entre eles. Olhe sempre para trás do veículo ao fazer marcha-atrás. Não se esqueça de informar condutores ocasionais do veículo das capacidades e limitações do sistema.

### **AVISO**

Preste muita atenção quando o veículo circular perto de obstáculos, tais como peões, muito especialmente crianças. Lembre-se que, devido à sua distância, tamanho ou material, todos factores potencialmente limitadores do desempenho dos sensores, certos objectos poderão não ser detectados pelos mesmos. Antes de andar com o veículo em qualquer direcção, olhe sempre para verificar se não há obstáculos ao movimento do veículo.

### **Autodiagnóstico**

Se não ouvir nenhum som de aviso ou se o avisador sonoro emitir um som intermitente quando engrenar a alavanca de velocidades na posição "R", isto poderá indicar que o Sistema de Assistência ao Estacionamento em Marcha-atrás está avariado. Se ocorrer, recomendamos mandar verificar o sistema num concessionário autorizado Kia.

** AVISO**

**A garantia do seu novo veículo não cobre quaisquer acidentes nem danos que ocorram ao veículo ou aos seus ocupantes provocados por uma avaria no sistema de assistência ao estacionamento em marcha-atrás. Conduza sempre com segurança e com cuidado.**

### SISTEMA DE AUXÍLIO AO ESTACIONAMENTO (SE INSTALADO)

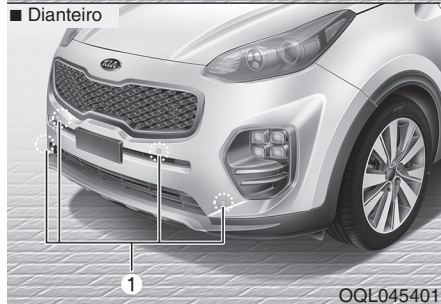
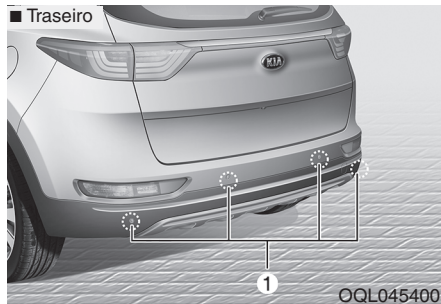

O sistema de auxílio ao estacionamento ajuda o condutor a manobrar o veículo, emitindo um sinal sonoro quando detecta a presença de um obstáculo a uma distância de 100 cm à frente e 120 cm atrás do veículo.

Trata-se de um sistema suplementar e como tal não pretende nem pode substituir a necessidade de extrema cautela e atenção por parte do condutor. O raio de alcance e os objectos detectáveis pelos sensores (1) são limitados. Sempre que manobrar o seu automóvel preste a maior atenção a tudo o que se possa encontrar à frente e à retaguarda, tal como faria num veículo sem de auxílio ao estacionamento.

#### **⚠ AVISO**

O sistema de auxílio ao estacionamento deve ser encarado como uma função suplementar. Compete ao condutor verificar o espaço à sua frente e à retaguarda. O funcionamento operacional do sistema pode ser afectado por muitos factores e condições ambientais pelo que o sistema poderá não funcionar normalmente, por isso a responsabilidade é sempre do condutor.

### Funcionamento do sistema de auxílio ao estacionamento

#### Condições de funcionamento

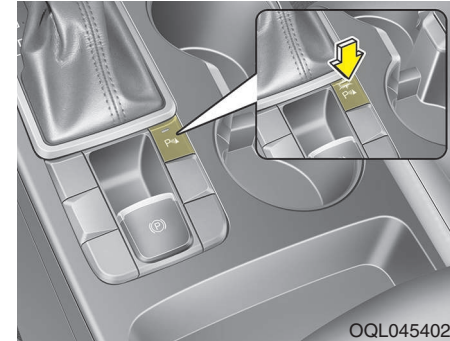



- Este sistema é ativado quando se pressiona o botão do sistema de auxílio ao estacionamento com o interruptor da ignição na posição ON.
- A luz indicadora do sistema de auxílio ao estacionamento acende-se automaticamente ativando o sistema de auxílio ao estacionamento, quando se desloca a alavanca das mudanças para a posição R (Marcha-atrás). O sistema desliga-se automaticamente se conduzir a uma velocidade superior a 30 km/h (18,6 mph).







- O raio de alcance dos sensores de marcha-atrás é de aproximadamente 120 cm (47 pol.), quando a velocidade do veículo é inferior a 10 km/h (6,2 mph).
- O raio de alcance dos sensores quando se conduz para a frente é de aproximadamente 100 cm (39 pol.), quando a velocidade do veículo é inferior a 10 km/h (6,2 mph).
- Se forem detetados mais de dois objetos ao mesmo tempo, o sistema assinala primeiro a presença do mais próximo.
- Os sensores laterais são ativados quando se desloca a alavanca das mudanças para a posição R (Marcha-atrás).
- Se a velocidade do veículo for superior a 20 km/h, o sistema desliga-se automaticamente. Pressione o botão para voltar a ativar o sistema.

**\* INFORMAÇÃO**

Poderá não funcionar se, quando se ligar o sistema, a distância ao objecto já for inferior a 25 cm.

*Tipo de luz avisadora e sinal sonoro*

 : Com sinal sonoro  
 : Sem sinal sonoro

Distância ao objecto		Luz avisadora		Sinal sonoro
		Em condução para a frente	Em condução em marcha-atrás	
100cm~61cm	Dianteiro		-	O sinal sonoro faz-se ouvir de forma intermitente
120cm~61cm	Traseiro	-		O sinal sonoro faz-se ouvir de forma intermitente
60cm~31cm	Dianteiro			O sinal sonoro faz-se ouvir com frequência
	Traseiro	-		O sinal sonoro faz-se ouvir com frequência
30cm	Dianteiro			O sinal sonoro faz-se ouvir de forma contínua
	Traseiro	-		O sinal sonoro faz-se ouvir de forma contínua

**\* INFORMAÇÃO**

- O sinal sonoro e a luz avisadora podem diferir da imagem de acordo com os objectos ou estado dos sensores.
- Não lave os sensores do veículo com água a alta pressão.



### **ATENÇÃO**

- *Este sistema só consegue detectar os objectos que se encontram dentro do alcance e localização dos sensores;*

*Não consegue detectar objectos em áreas onde os sensores não estão instalados. Além disso, os objectos altos ou estreitos, como por exemplo postes, ou os objectos localizados entre os sensores, podem não ser detectados.*

*Quando conduzir em marcha atrás verifique sempre visualmente a zona à retaguarda do veículo.*

- *Informe sempre os outros condutores do veículo que possam não estar familiarizados com o sistema sobre as respectivas capacidades e limitações.*

### **Condições não-operacionais do sistema de auxílio ao estacionamento**

*O sistema de auxílio ao estacionamento pode não funcionar normalmente:*

1. Se o sensor estiver coberto por humidade congelada. (O sensor volta a funcionar normalmente quando a humidade descongelar.)
2. Se o sensor estiver coberto por alguma matéria estranha, tal como neve ou água, ou se a tampa do sensor estiver bloqueada. (O sensor volta a funcionar normalmente quando o material for removido ou o sensor deixar de estar bloqueado.)
3. Se o sensor estiver manchado por alguma matéria estranha. (O raio de alcance volta a normalizar quando a matéria estranha for removida.)
4. Se botão do sistema de auxílio ao estacionamento estiver desligado.

*Pode ocorrer uma falha de funcionamento do sistema de auxílio ao estacionamento nas seguintes condições:*

1. Condução em superfícies com piso irregular, como estradas não pavimentadas, gravilha, lombas ou rampas.
2. Os objectos que produzem ruído excessivo como buzinas, motorizadas ou travões pneumáticos dos camiões podem interferir com os sensores.
3. Chuva intensa ou salpicos de água.
4. Transmissores sem fios ou telemóveis na proximidade dos sensores.
5. Sensores cobertos por neve.

*O raio de alcance pode diminuir quando:*

1. A temperatura exterior é extremamente baixa ou elevada.
2. É impossível detectar os objectos por terem menos de 1 m de altura e menos de 14 cm de diâmetro.

*Os sensores poderão não detectar a presença dos seguintes objectos:*

1. Objectos estreitos ou finos como cordas, correntes ou postes pequenos.
2. Objectos, que tenham tendência para absorver a frequência emitida pelos sensores, como peças de vestuário, materiais esponjosos ou neve.

### **\* INFORMAÇÃO**

1. O sinal sonoro de aviso poderá não soar de forma sequencial conforme a velocidade e o formato dos objectos detectados.
2. O sistema de auxílio ao estacionamento pode não funcionar correctamente se a altura do pára-choques ou a instalação dos sensores tiver sido alterada. Todos os equipamentos ou acessórios que não tenham sido instalados de fábrica também podem interferir com o despenho dos sensores.
3. Os sensores podem não reconhecer a presença de objectos a menos de 30 cm de distância, ou poderão indicar uma distância incorrecta. Por isso, tenha sempre cuidado.
4. Se os sensores estiverem congelados ou manchados com neve ou água, podem deixar de funcionar até serem limpos com um pano macio.
5. Não empurre, não risque e não bata nos sensores com objectos duros que possam danificar a superfície do sensor, porque poderia danificá-los.

### **\* INFORMAÇÃO**

Este sistema só detecta objectos dentro do raio de alcance dos sensores, não detectando objectos em zonas fora do alcance dos mesmos. De igual modo, os sensores poderão não detectar objectos pequenos ou estreitos, tais como pilaretes ou objectos situados entre eles. Olhe sempre para trás do veículo numa manobra de marcha-atrás. Lembre-se de informar os eventuais condutores ocasionais do veículo acerca das capacidades e limitações do sistema.

### AVISO

Preste muita atenção ao conduzir o veículo perto de obstáculos na estrada, nomeadamente peões e, em especial, crianças. Lembre-se de que os sensores podem não detectar alguns objectos devido à distância, tamanho ou material destes, os quais podem limitar a eficácia dos sensores. Antes de conduzir o veículo numa determinada direcção, olhe sempre para verificar se o caminho está desobstruído.

### Autodiagnóstico

Quando deslocar a mudança para a posição R (marcha-atrás) e uma ou mais das seguintes situações se verificar, é possível que haja uma avaria do sistema de apoio ao estacionamento à retaguarda.

- Se não ouvir um som audível ou se o sinal sonoro tocar intermitentemente.



(pisca)

-  é visualizado. (se instalado)

Se ocorrer, recomendamos mandar verificar o sistema num concessionário autorizado Kia.

### AVISO

A garantia do seu novo veículo não cobre acidentes ou danos no veículo, nem lesões sofridas pelos seus ocupantes, devido a avarias no sistema de assistência ao estacionamento em marcha-atrás. Conduza sempre com segurança e atenção.

## CÂMARA TRASEIRA (SE INSTALADO)

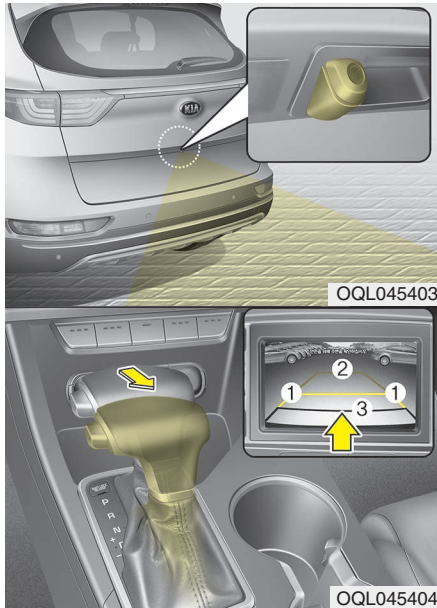

A câmara traseira fica activa com a luz de marcha-atrás acesa, o interruptor da ignição ligado e a alavanca das mudanças na posição R (marcha-atrás). Este sistema é um sistema auxiliar que, durante uma manobra de marcha-atrás, mostra o espaço atrás do veículo através do espelho retrovisor com visor.

### ⚠ AVISO

- Este sistema tem uma função unicamente auxiliar. O condutor tem sempre de olhar para os espelhos retrovisores e para o espaço atrás do veículo antes e durante a manobra de marcha-atrás, visto que a câmara tem um ponto morto de visualização.
- Mantenha a lente da câmara sempre limpa. Se a lente ficar coberta por matérias estranhas, a câmara poderá não funcionar normalmente.

\* Se o seu veículo estiver equipado com o sistema AVN (Audio, Vídeo e Navegação), o visor traseiro permite ver para trás do veículo, graças ao monitor AVN, enquanto faz marcha atrás. Para informações mais detalhadas, consulte o manual que é fornecido em separado.

### ILUMINAÇÃO

#### Função de economia da bateria

- Esta função destina-se a impedir a descarga da bateria. O sistema apaga automaticamente a luz pequena depois do condutor remover a chave da ignição e abrir a sua porta.
- Com esta função, as luzes de estacionamento apagam-se automaticamente se o condutor estacionar na berma da estrada à noite.

Se for necessário manter as luzes acesas após a remoção da chave da ignição, faça o seguinte:

- 1) Abra a porta do condutor.
- 2) Apague e volte a ligar as luzes de estacionamento com o interruptor da coluna da direcção.

#### ATENÇÃO

***Se o condutor sair do veículo por outra porta que não a sua, a função de poupança da bateria não é ativada.***

***Portanto, a bateria perde carga. Neste caso, certifique-se de que desligou a luz antes de sair do veículo.***

#### Função de acompanhamento dos faróis (se instalado)

Se rodar o interruptor da ignição para a posição ACC ou OFF com os faróis ligados, as luzes permanecem acesas durante cerca de 5 minutos. No entanto, se abrir e fechar a porta do condutor, as luzes apagam-se passados 15 segundos.

Os faróis podem ser desligados pressionando duas vezes o botão de bloqueio do transmissor (ou dispositivo smart key) ou rodando o comando das luzes para a posição OFF.

## Luzes de condução diurna (se instalado)

O sistema das luzes de condução diurna (DRL) pode fazer com que a frente do seu veículo seja mais visível para os condutores durante o dia. O sistema DRL pode ser útil em muitas e diferentes condições de condução, em especial ao raiar do dia e antes do pôr-do-sol.

O sistema DRL desliga a luz dedicada quando:

1. O interruptor do farol de nevoeiro ou dos faróis (médios) está ligado (ON).
2. O motor está desligado.

### \* Alterações no sentido de condução

A distribuição dos mínimos é assimétrica. Se dirigir num país com condução contrária, este componente assimétrico irá provocar encandeamento ao condutor que se dirige em sentido contrário. De modo a prevenir o encandeamento, a regulação ECE exige uma série de soluções técnicas (ex. sistema de modificação automática, folha adesiva, regulação para baixar). Estes faróis podem ser ajustados através do modo de definições do utilizador no combinado de instrumentos.

## Comando da iluminação

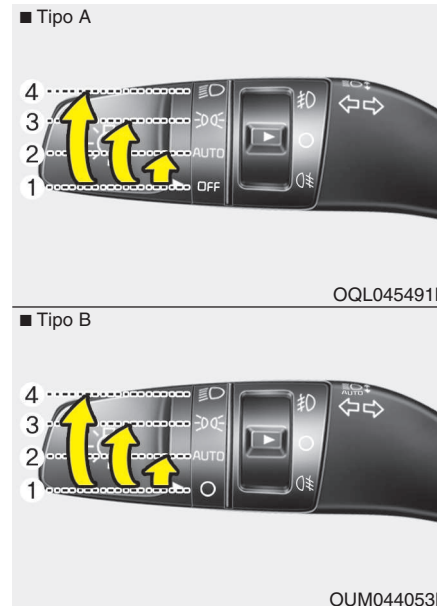

- (1) Posição (OFF)
- (2) Posição de luz automática
- (3) Posição das luzes de estacionamento
- (4) Posição dos faróis

O interruptor das luzes tem duas posições, a dos faróis e a das luzes de estacionamento.

Para comandar as luzes, rode o botão até ao fim da vareta para uma das seguintes posições:

### Posição das luzes de presença (☀️)

■ Tipo A



OQL045468L

■ Tipo B



OUM044054L

Com o interruptor nesta posição (3ª posição), acendem-se as luzes traseiras, de presença, da chapa da matrícula e do painel de instrumentos.

### Posição dos faróis (☀️)

■ Tipo A

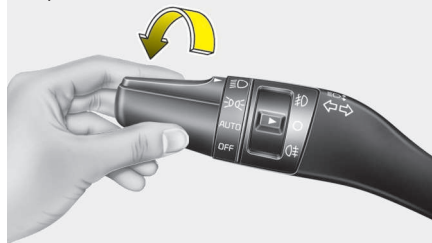

OQL045469L

■ Tipo B



OUM044217L

Com o interruptor nesta posição (4ª posição), acendem-se as luzes dos faróis, traseiras, de presença, da chapa da matrícula e do painel de instrumentos.

### \* INFORMAÇÃO

Para acender os faróis, o interruptor da ignição tem de estar na posição "ON".

**Posição de luz automática  
(se instalado)**

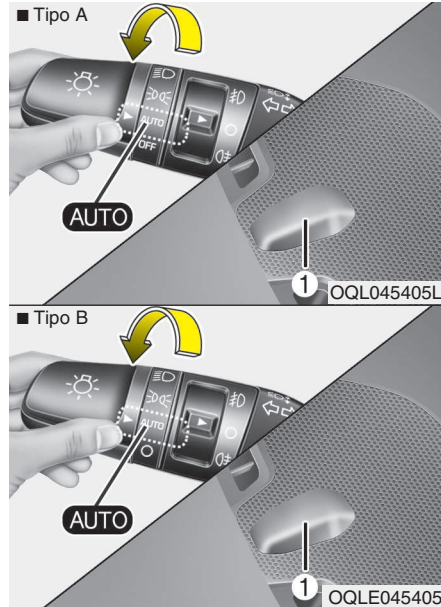

Com o interruptor nesta posição, as luzes traseiras e os faróis acendem-se ou apagam-se automaticamente, consoante a luminosidade existente no exterior do veículo.

**⚠ ATENÇÃO**

- Não coloque nada sobre o sensor (1) situado no painel de instrumentos. Este sensor garante um melhor comando do sistema de iluminação automática.
- Não limpe o sensor com produto limpa-vidros. Este produto pode criar uma fina película passível de interferir com o funcionamento do sensor.
- Se o seu veículo tiver um pábrisa escurecido ou com outros tipos de revestimento metálico o sistema de iluminação automática poderá não funcionar devidamente.

**Utilização das luzes de estrada**

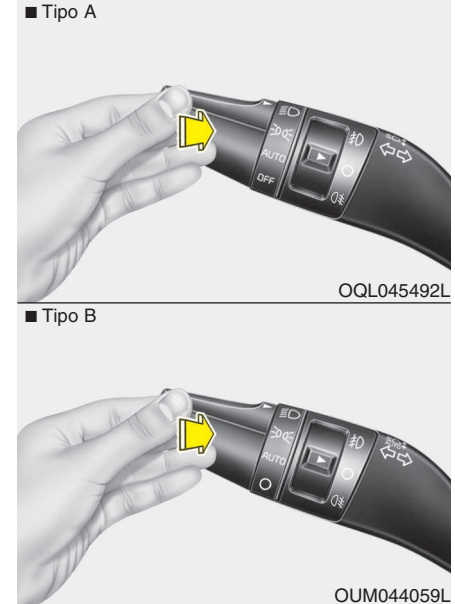

Para ligar as luzes de máximos, empurre a alavanca do comando, afastando-a de si. Depois a alavanca de comando regressa à sua posição original. O indicador das luzes de estrada acende-se com o acendimento das luzes de estrada dos faróis.



Para impedir a descarga da bateria, não deixe as luzes muito tempo acesas com o motor desligado.

### **⚠ AVISO**

**Não use as luzes de máximos quando houver mais trânsito na estrada. A utilização de máximos pode afectar o campo de visão dos outros automobilistas.**

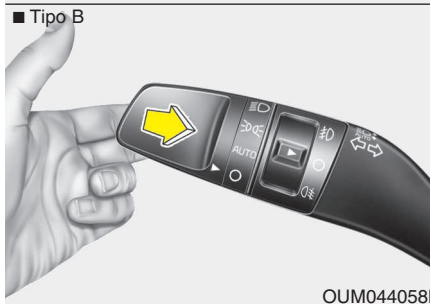
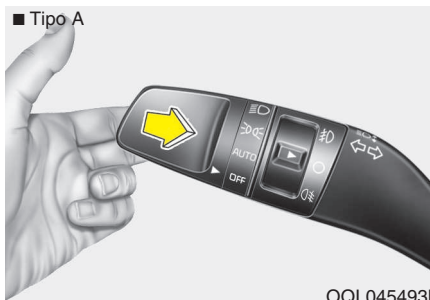

Para fazer piscar os faróis, puxe a vareta para si. Ao soltá-la, a vareta volta à posição normal (luzes de cruzamento). Não precisa de activar o interruptor dos faróis para os fazer piscar.

### **Indicadores de mudança de direcção e sinais de mudança de faixa**

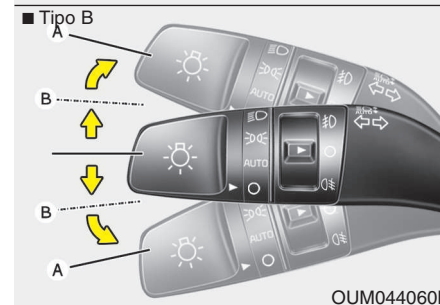
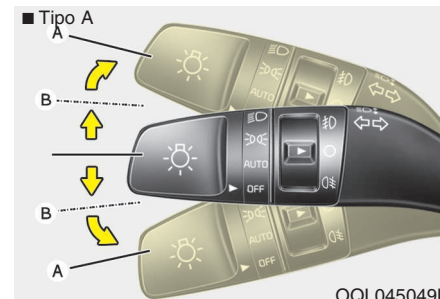

A ignição tem de estar ligada para os indicadores de mudança de direcção funcionarem. Para activar os indicadores de mudança de direcção, coloque a vareta para cima ou para baixo (A).

Os indicadores com seta verde do painel de instrumentos indicam o indicador activado. Concluída a viragem, o indicador apagam-se automaticamente. Se continuar a piscar após a viragem, recoloque manualmente a vareta na posição OFF.

Para sinalizar uma mudança de faixa, accione ligeiramente a vareta dos indicadores de mudança de direcção e mantenha-a nessa posição (B). Ao soltá-la, a vareta volta à posição OFF.

Se um indicador se mantiver aceso e não piscar ou piscar de forma anormal, uma das lâmpadas dos indicadores poderá estar queimada e a precisar de ser substituída.

### ***Função de indicação de mudança de faixa One Touch (se instalado)***

Para activar a função de indicação de mudança de faixa One Touch, empurre ligeiramente a alavanca da luz indicadora de mudança de direcção durante menos de 0,7 segundos e solte-a de seguida. Os sinais de mudança de faixa piscam 3 vezes.

### **\* INFORMAÇÃO**

Se um indicador de mudança de direcção piscar demasiado depressa ou devagar, poderá ter a lâmpada queimada ou existir uma má ligação eléctrica no circuito.

### **Luzes de nevoeiro dianteiras (se instalado)**



As luzes de nevoeiro servem para aumentar a visibilidade e evitar acidentes quando a visibilidade decresce devido a nevoeiro, chuva, neve, etc. As luzes de nevoeiro acendem-se colocando o respectivo interruptor (1) na posição ON, após a ligação das luzes de estacionamento.

Para apagar as luzes de nevoeiro, coloque o interruptor (1) na posição OFF.

### **⚠ ATENÇÃO**

*Quando acesas, as luzes de nevoeiro consomem muita energia eléctrica. Acenda-as apenas em situações de fraca visibilidade.*

### **Luzes de nevoeiro traseiras (se instalado)**



Para acender as luzes de nevoeiro traseiras, rode o interruptor dos faróis para a posição 'ON' e o interruptor das luzes de nevoeiro traseiras (1) para a posição 'ON'.

As luzes de nevoeiro traseiras acendem-se ligando o respectivo interruptor com o interruptor das luzes de nevoeiro dianteiras ligado e o interruptor dos faróis na posição da luz de estacionamento.

Para apagar as luzes de nevoeiro traseiras, volte a rodar o respectivo interruptor para a posição 'ON' ou desligue o interruptor dos faróis.

### **\* INFORMAÇÃO**

Para poder ligar a luz de nevoeiro de retaguarda, é necessário que o interruptor da ignição esteja na posição ON.

## Dispositivo de nivelamento dos faróis (se instalado)

### Tipo manual

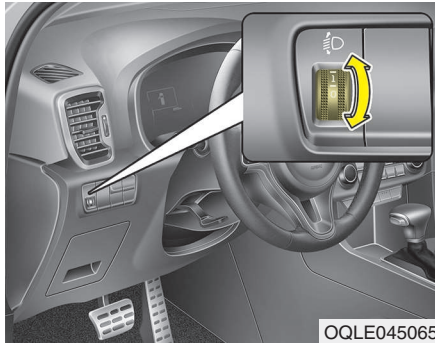

Para regular o nível do feixe dos faróis de acordo com o número de passageiros e o peso da carga transportada na bagageira, rode o interruptor de nivelamento dos faróis.

Quanto mais alto for o número da posição do interruptor, mais baixo será o nível do feixe dos faróis. Mantenha sempre o feixe na posição de nivelamento apropriada, para os faróis não ofuscarem os outros condutores.

Seguem-se os exemplos das regulações de nivelamento correctas. Caso as condições de carga sejam diferentes das listadas abaixo, regule a posição do interruptor de maneira a que o nível do feixe se adequie à situação constante da lista.

Estado de carga	Posição do interruptor
Estado de carga	0
Condutor + Passageiro da frente	0
Condutor + Lotação completa	1
Lotação completa (incluindo condutor) + Carga máxima permissível	2
Condutor + Carga máxima permissível	3

### Tipo automático

Ajusta automaticamente o nível do feixe luminoso dos faróis de acordo com o número de passageiros e o peso da carga transportada na bagageira, garantindo também um feixe luminoso adequado em várias condições.

### **AVISO**

**Se não funcionar correctamente mesmo se o seu veículo está inclinado para trás de acordo com a postura do passageiro or se os faróis irradiam a luz para cima ou para a baixo, recomendamos mandar verificar o sistema num concessionário autorizado Kia. Para evitar avarias, não tente examinar ou substituir os fios eléctricos**

## LIMPA-PÁRA-BRISAS E LIMPA-VIDROS

### Limpa/lava-vidro dianteiro

■ Tipo A

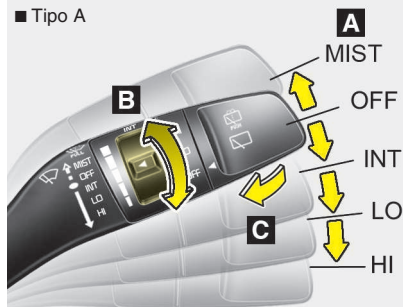

■ Tipo B

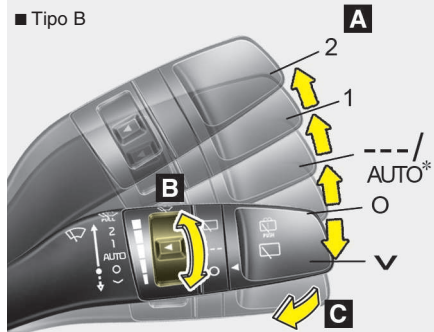

### Limpa/lava-vidro traseiro

■ Tipo A'

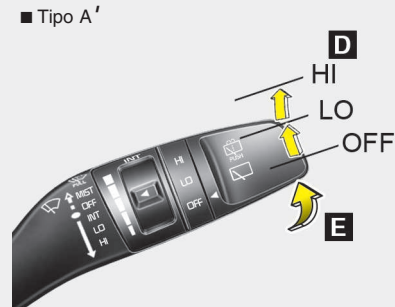

■ Tipo B'

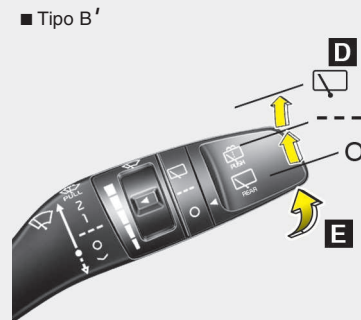

OQL045407/OQLE045407/OQL045464/OQL045464L

#### A : Controlo da velocidade das escovas do limpa pára-brisas (frente)

- MIST/√ - Accionamento das escovas uma única vez
- OFF/O - Desligado
- INT/--- - Funcionamento intermitente
- AUTO\* - Controlo automático das escovas
- LO/1 - Velocidade de funcionamento das escovas lenta
- HI/2 - Velocidade de funcionamento das escovas rápida

#### B : Tempo de funcionamento intermitente do tempo de accionamento das escovas

#### C : Lavagem com accionamento das escovas (frente)\*

#### D : Controlo da escova de limpeza do óculo traseiro\*

- HI/√ - Funcionamento contínuo da escova
- LOW/--- - Funcionamento intermitente da escova\*
- OFF/O - Desligado

#### E : Lavagem com accionamento da escova (traseiro)\*

\* se instalado

### Escovas do limpa-pára-brisas

Com a ignição ligada, funciona da seguinte maneira:

MIST/∨ : Para uma passagem única do limpa pára-brisas, desloque a alavanca para a posição (MIST/∨) soltando-a de seguida. O limpa-pára-brisas continua a funcionar mantendo a vareta nesta posição.

OFF/O : Limpa-pára-brisas inactivo

INT/--- : O limpa-pára-brisas funciona intermitentemente, com intervalos iguais de limpeza. Utilize este modo com chuva fraca ou neblina. Para variar a regulação da velocidade, rode o botão de comando da velocidade.

LO/1 : Velocidade normal do limpa-pára-brisas

HI/2 : Velocidade rápida do limpa-pára-brisas

### \* INFORMAÇÃO

Se houver grande acumulação de neve ou gelo no pára-brisas, descongele-o durante cerca de 10 minutos, ou até remover a neve e/ou o gelo, antes de utilizar o limpa-pára-brisas, para garantir o bom funcionamento deste. Se não remover a neve/ou gelo antes de utilizar as escovas e o limpavidros, poderá danificar as escovas e o sistema de limpavidros.

### Comando automático (se instalado)

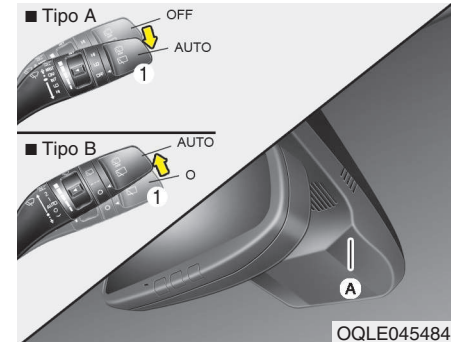

O sensor (A) de pluviosidade colocado na parte superior do vidro do pára-brisas detecta a quantidade de precipitação e controla o ciclo de limpeza com intervalos adequados. Quanto mais chover, mais rápido será o limpa-pára-brisas. Se parar de chover, o limpa-pára-brisas também pára.

Para alterar a regulação da velocidade, rode o botão de comando da velocidade (1).

Se o interruptor do limpa pára-brisas se encontrar no modo AUTO quando o interruptor da ignição se encontra na posição ON, o limpa pára-brisas realiza uma simples passagem para testar o sistema. Coloque o limpa pára-brisas na posição OFF (O) quando não estiver em uso.

### ATENÇÃO

*Com o interruptor da ignição na posição ON e o interruptor do limpa-pára-brisas no modo AUTO, tenha cuidado nas seguintes situações, para não ter lesões nas mãos ou noutras partes do corpo:*

- *Não toque na parte superior do vidro do pára-brisas virada para o sensor de pluviosidade.*
- *Não limpe a parte superior do vidro do pára-brisas com um pano húmido ou molhado.*
- *Não faça pressão sobre o vidro do pára-brisas.*

### ATENÇÃO

- *Quando lavar o veículo, coloque o interruptor do limpa-pára-brisas na posição “OFF (O)” para desactivar o funcionamento automático.*

*Se o interruptor do limpa-pára-brisas estiver no modo AUTO, o limpa-pára-brisas pode activar-se e danificar-se.*

- *Não remova a cobertura do sensor colocado na parte superior do vidro do pára-brisas, do lado do passageiro. Pode danificar os componentes do sistema, danos esses que poderão não ser cobertos pela garantia do veículo.*
- *Ao arrancar com o veículo no Inverno, coloque o interruptor do limpa-pára-brisas na posição OFF (O). Caso contrário, o limpa-pára-brisas pode activar-se e sofrer danos nas palhetas devido ao gelo. Antes de activar o limpa-pára-brisas, remova sempre a neve e o gelo e descongele devidamente o pára-brisas.*

*(Continua)*

*(Continua)*

- *Durante o processo de obscurecimento do para-brisas, tenha cuidado para que o fluido não entre em contacto com o sensor localizado no centro superior do para-brisas. O fluido pode danificar as peças do sensor.*

## Esguichos de lavagem do pára-brisas

### ■ Tipo A

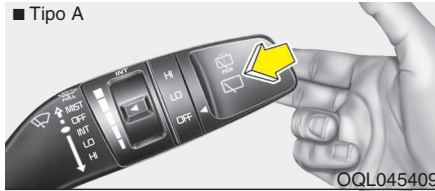

OQL045409

### ■ Tipo B



OQL045409

Na posição OFF (O), puxe ligeiramente a vareta para si para borrifador líquido de limpeza no pára-brisas e activar o limpa-pára-brisas com 1-3 ciclos.

Utilize esta função se o pára-brisas estiver sujo.

O borrifar e a limpeza continuarão até soltar a vareta.

Se o borrifador não funcionar, verifique o nível do líquido de limpeza. Se o nível do líquido for insuficiente, terá de deitar líquido de limpeza não-abrasivo apropriado no respectivo depósito.

O bocal do tubo de enchimento do depósito situa-se na parte dianteira do compartimento do motor, do lado do passageiro.

### ⚠ ATENÇÃO

*Para evitar eventuais danos na bomba do líquido de limpeza, não active o borrifador com o depósito do líquido vazio.*

### ⚠ AVISO

**Não utilize o líquido de limpeza com temperaturas de congelação sem aquecer primeiro o pára-brisas com os descongeladores. O líquido de limpeza pode congelar ao contactar com o pára-brisas e tapar-lhe a visão.**

### ⚠ ATENÇÃO

- *Para evitar eventuais danos no limpa-pára-brisas ou no pára-brisas, não active o limpa-pára-brisas com o pára-brisas seco.*
- *Para evitar danos nas palhetas do limpa-pára-brisas, não utilize gasolina, querosene, diluente ou outros solventes nelas ou perto delas.*
- *Para evitar danos nos braços e outros componentes do limpa-pára-brisas, não tente movê-los manualmente.*
- *Para prevenir possíveis danos nas escovas e no sistema de limpavidros, utilizar líquido anticongelante durante o época de Inverno ou com o tempo frio.*



### Dispositivo de lavagem dos faróis (se instalado)

Se o seu veículo estiver equipado com um dispositivo de lavagem dos faróis, este funciona simultaneamente com o limpador pára-brisas. No entanto, se esta função for utilizada uma vez, o dispositivo lava-faróis não funciona durante 15 minutos. Só funciona com o comando dos faróis na posição ON e o interruptor da ignição ou botão start/stop na posição ON.

O fluido de lavagem é pulverizado sobre os faróis

### \* INFORMAÇÃO

- Verifique regularmente o dispositivo de lavagem dos faróis para confirmar que o fluido de lavagem é pulverizado de forma adequada sobre as lentes dos faróis.
- Os esguichos dos faróis podem ser usados 15 minutos depois da última utilização.

### Interruptor do borrifador e limpavidros traseiro

#### ■ Tipo A



#### ■ Tipo B

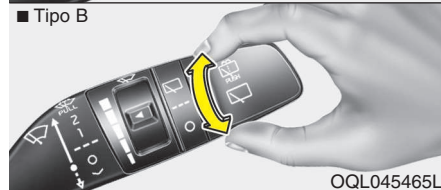

O interruptor do borrifador e limpavidros traseiro situa-se na ponta da vareta do limpador-pára-brisas. Para utilizar o limpavidros traseiro, rode o interruptor para a posição pretendida.

HI/☑ - Funcionamento normal

LOW/--- - Funcionamento intermitente (se instalado)

OFF/O - Limpavidros inactivo

#### ■ Tipo A



#### ■ Tipo B



Carregue no manípulo na sua direcção para deitar líquido de limpeza e executar os ciclos 1~3 do limpavidros traseiro. O borrifador e a limpeza continuarão até soltar a vareta.

## ILUMINAÇÃO INTERIOR

### ⚠️ ATENÇÃO

*Não utilize as luzes interiores por muito tempo com o motor desligado.*

*Pode provocar a descarga da bateria.*

### ⚠️ AVISO

Quando conduzir na escuridão não acenda as luzes de habitáculo. Poderá ter um acidente uma vez que estas luzes podem obscurecer a sua visão.

### Função de corte automático das luzes (se instalado)

As luzes do habitáculo desligam-se automaticamente aproximadamente 20 minutos depois do interruptor da ignição ter sido desligado.

Se o seu veículo estiver equipado com o sistema de alarme anti-roubo, as luzes do habitáculo desligam-se cerca de 3 segundos depois do sistema estar activado.

### Luz de leitura da mapas

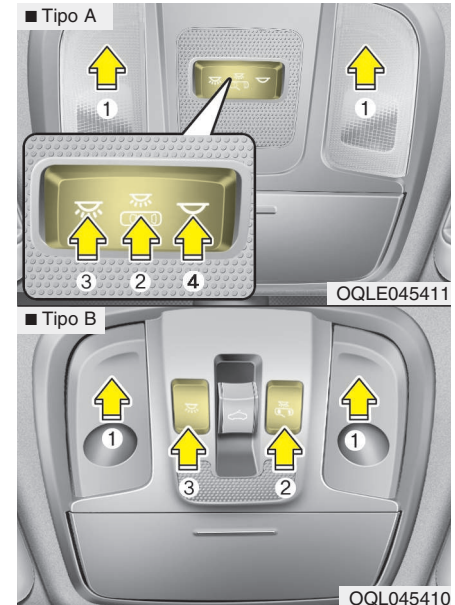

-  (2) :

- A luz de leitura de mapa e de habitáculo acendem-se quando se abre uma porta, desligando-se passados 30 segundos aproximadamente.
- A luz de leitura de mapa e a luz de habitáculo acendem-se durante cerca de 30 segundos quando as portas são destrancadas com o transmissor ou dispositivo smart key, desde que as portas não sejam abertas.
- A luz de leitura de mapa e a luz de habitáculo acendem-se durante cerca de 20 minutos quando se abre uma porta com o interruptor da ignição na posição ACC ou LOCK/OFF.
- A luz de leitura de mapas e a luz de habitáculo ficam sempre acesas se a porta for aberta com o interruptor da ignição na posição ON.
- A luz de leitura de mapas e a luz de habitáculo apagam-se imediatamente se a posição do interruptor da ignição for mudada para ON ou se todas as portas forem trancadas.

- Para desligar o modo DOOR, carregue no botão (2) mais uma vez (sem estar deprimido).

### \* INFORMAÇÃO

O modo DOOR e o modo ROOM não podem ser selecionados ao mesmo tempo.

#### Luz de habitáculo dianteira:

- Tipo A

 (3): Pressione este botão para ligar as luzes de habitáculo da frente e atrás.

 (4): Pressione este botão para desligar as luzes de habitáculo da frente e atrás.

- Tipo B

 (3): Pressione este botão para ligar e desligar as luzes de habitáculo da frente e atrás.

### Luz de habitáculo

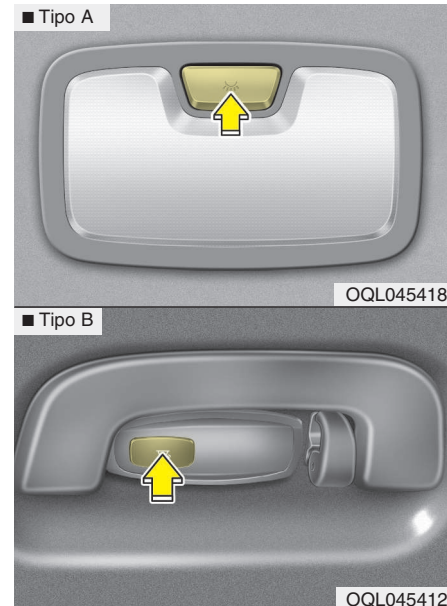

-  : A luz fica sempre acesa.

### Luz da mala

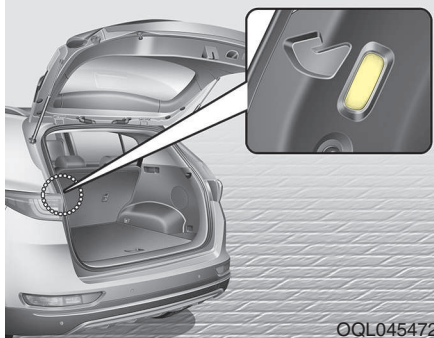

A luz da mala acende-se quando se abre a porta da mala.

### \* INFORMAÇÃO

A luz da mala fica acesa enquanto a porta da mala estiver aberta. Para evitar uma descarga desnecessária da bateria, feche bem a porta da mala depois de usar a bagageira.

### Luz do porta-luvas (se instalado)

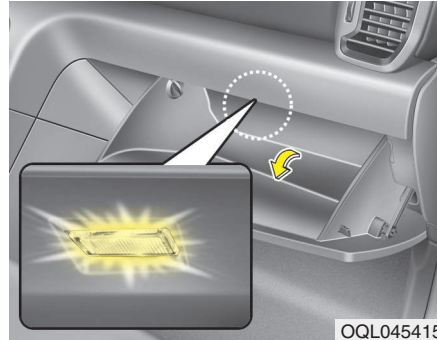

A luz do porta-luvas acende-se quando se abre a porta do compartimento.

### ⚠ ATENÇÃO

*Para evitar uma descarga desnecessária da bateria, feche bem o porta-luvas depois de usar este compartimento.*

### Luz do espelho de cortesia (se instalado)

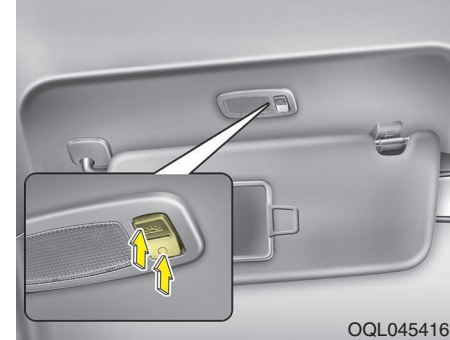

Empurre o interruptor para acender ou apagar a luz.

- ☀ : A luz acender-se-á se pressionar o botão.
- ○ : A luz desligar-se-á se pressionar o botão.

### ⚠ ATENÇÃO - Luz do espelho de cortesia

*Ter sempre o interruptor na posição off (desligado) quando o espelho de cortesia não está a ser utilizado. Se o visor fechar com desligar a luz, poderá descarregar a bateria ou danificar o visor.*

### SISTEMA DE BOAS-VINDAS (SE INSTALADO)

#### Luz Boas-vindas (se instalado)



OQL045417

Com todas as portas (e porta da mala) fechadas e trancadas, a luz de habitáculo acende-se durante cerca de 15 segundos se ocorrer alguma das seguintes situações:

- Sem sistema de chave inteligente
  - Quando se pressiona o botão de desbloqueio das portas do transmissor.
- Com sistema de chave inteligente
  - Quando o condutor se aproxima do veículo de posse da chave inteligente.

#### Boas-vindas de acompanhamento (se instalado)

Com o interruptor dos faróis ligado (interruptor na posição de faróis ou na posição AUTO) e todas as portas (e porta da mala) fechadas e trancadas, as luzes de presença e os faróis acendem-se durante 15 segundos se ocorrer alguma das seguintes situações:

- Sem sistema de chave inteligente
  - Quando se pressiona o botão de desbloqueio das portas do transmissor.
- Com sistema de chave inteligente
  - Quando se pressiona o botão de desbloqueio das portas da chave inteligente.

Nessa altura, se carregar no botão de bloqueio ou desbloqueio das portas, as luzes de presença e os faróis desligam-se imediatamente.

#### Iluminação interior

Com o interruptor das luzes interiores na posição DOOR e todas as portas (e porta da mala) fechadas e trancadas, a luz de habitáculo acende-se durante 30 segundos se ocorrer alguma das seguintes situações.

- Sem sistema de chave inteligente
  - Quando se pressiona o botão de desbloqueio das portas do transmissor.
- Com sistema de chave inteligente
  - Quando se pressiona o botão de desbloqueio das portas da chave inteligente.
  - Quando se pressiona o botão do manípulo exterior da porta.

Nessa altura, se carregar no botão de bloqueio ou desbloqueio das portas, as luzes de estacionamento e os faróis desligam-se imediatamente.

## DESCONGELADOR

### ⚠ ATENÇÃO

*Para evitar danos nos condutores ligados à superfície interior do vidro traseiro, nunca utilize instrumentos afiados ou produtos limpa-vidros com abrasivos para limpá-lo.*

### \* INFORMAÇÃO

Se quiser descongelar e desembaciar o pára-brisas, consulte “Descongelação e desembaciamento do pára-brisas” neste capítulo.

### Descongelador do vidro traseiro

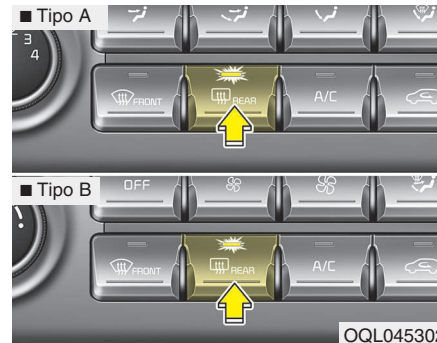

Com o motor a trabalhar, o descongelador aquece o vidro traseiro para remover gelo, humidade e geada.

Para activar o descongelador do vidro traseiro, carregue no respectivo botão, situado no painel de instrumentos central. O indicador luminoso do botão acende-se com a activação do descongelador.

Se houver grande acumulação de neve no vidro traseiro, remova-a com uma escova antes de activar o descongelador.

O descongelador do vidro traseiro desliga-se automaticamente após cerca de 20 minutos ou com o desligar da ignição. Para desactivar manualmente o descongelador, volte a carregar no respectivo botão.

### *Descongelador dos espelhos exteriores (se instalado)*

Se o seu veículo estiver equipado com descongelador dos espelhos exteriores, este é activado em simultâneo com o descongelador do vidro traseiro.

### SISTEMA DE CLIMATIZAÇÃO

#### Utilização do sistema



##### Ventilação

1. Regule o modo para a posição .
2. Regule o controlo da admissão de ar para a posição de ar exterior (fresco).
3. Regule o controlo da temperatura para a posição pretendida.
4. Regule o comando da velocidade da ventoinha para a velocidade pretendida.

##### Aquecimento

1. Regule o modo para a posição .
2. Regule o controlo da admissão de ar para a posição de ar exterior (fresco).
3. Regule o controlo da temperatura para a posição pretendida.
4. Regule o comando da velocidade da ventoinha para a velocidade pretendida.
5. Se quiser ter um aquecimento desumidificador, ligue o sistema de ar condicionado (se instalado).

#### Sugestões de utilização

- Para impedir a entrada de poeira ou fumos desagradáveis no veículo através do sistema de ventilação, regule temporariamente o controlo da admissão de ar para a posição de recirculação do ar. Depois da irritação ter passado, para manter o ar fresco no interior do veículo, lembre-se de recolocar o controlo na posição de ar fresco. Isto ajudará o condutor a manter-se atento e confortável.
- O ar do sistema de aquecimento/arrefecimento entra pelas grelhas situadas mesmo à frente do pára-brisas. Tenha cuidado para as grelhas não ficarem tapadas por folhas, neve, gelo ou outras obstruções.
- Para impedir o embaciamento interior do pára-brisas, regule o controlo da admissão de ar para a posição de ar fresco e a velocidade da ventoinha para a posição pretendida, ligue o sistema de ar condicionado e regule o controlo da temperatura para a temperatura pretendida.
- Se o pára-brisas embaciar, regule o modo para a posição  ou .



#### ATENÇÃO

**Ligar a ventilação com a ignição na posição ON pode fazer descarregar a bateria. Ligar a ventilação com o motor em funcionamento.**



**Ar condicionado**

Os sistemas de ar condicionado da Kia usam o agente refrigerante R-134a ou R-1234yf.

1. Ligue o motor. Carregue no botão do ar condicionado.
2. Regule o modo para a posição .
3. Regule o controlo da admissão de ar para a posição de ar exterior (fresco) ou de recirculação do ar.
4. Regule o comando da velocidade da ventoinha e o controlo da temperatura para manter o máximo de conforto.

\*: O seu veículo foi abastecido com R-134a ou R-1234yf de acordo com a regulamentação do seu país à data da produção. Para saber qual é o agente refrigerante do ar condicionado usado no seu veículo, consulte a etiqueta colada no interior do capô. Consulte o capítulo 9 para saber qual é a localização da etiqueta do agente refrigerante do ar condicionado.

 **ATENÇÃO**

- ***O sistema refrigerante deverá ser revisto apenas por técnicos treinados e certificados de modo a garantir o funcionamento adequado e seguro.***
- ***A manutenção do sistema de refrigeração deve ser executado num local bem ventilado.***
- ***O evaporador do ar condicionado (serpentina arrefecimento) nunca deve ser reparada ou substituída por uma outra que tenha sido utilizada ou proveniente de um salvado e nova substituição de evaporadores MAC devem ser certificados (e etiquetados) segundo as normas SAE J2842.***

**\* INFORMAÇÃO**

- Quando utilizar o sistema de ar condicionado, esteja atento ao indicador da temperatura nas subidas ou em congestionamentos de tráfego se as temperaturas exteriores forem altas. A utilização do sistema de ar condicionado pode causar o sobreaquecimento do motor. Continue a utilizar a ventoinha, mas desligue o sistema de ar condicionado se o indicador da temperatura indicar um sobreaquecimento do motor.
- Se abrir os vidros com o tempo húmido, o ar condicionado pode criar gotas de água no interior do veículo. Dado que o excesso de gotas de água pode provocar danos no equipamento eléctrico, o ar condicionado só deve funcionar com os vidros fechados.



### **Sugestões de utilização do sistema de ar condicionado**

- Se tiver estacionado o veículo directamente sob a luz solar num dia de tempo quente, abra os vidros por instantes para deixar sair o ar quente.
- Utilize ar condicionado para reduzir humidade no habitáculo em dias de chuva e húmidos.
- Enquanto o sistema de ar condicionado estiver ligado, poderá notar por vezes uma ligeira alteração no regime do motor, consoante os ciclos do compressor do ar condicionado. Esta situação é normal.
- Para maximizar o desempenho do sistema, ligue o sistema de ar condicionado, mesmo que por poucos minutos.

- Enquanto o sistema de ar condicionado estiver ligado, poderá notar um gotejar (ou mesmo a acumulação) de água no piso do veículo, do lado do passageiro. Esta situação é normal.
- O funcionamento do sistema de ar condicionado na posição de recirculação do ar maximiza o arrefecimento. Contudo, o funcionamento contínuo neste modo pode fazer com que o ar no interior do veículo fique viciado.
- Durante o arrefecimento, poderá observar por vezes uma pequena neblina, que se deve ao arrefecimento rápido e à entrada de ar húmido. Esta situação é normal no funcionamento do sistema.

### **Filtro de ar do sistema de climatização**

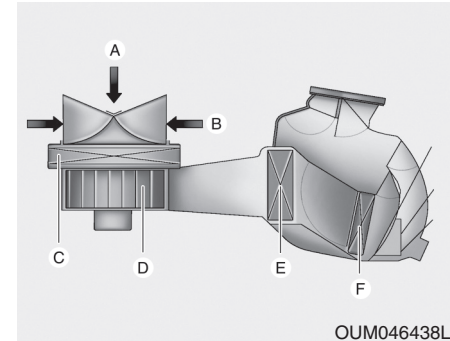

OUM046438L

- |   |                          |
|---|--------------------------|
| A : Ar exterior                             | D : Ventoinha            |
| B : Recirculação do ar                      | E : Centro do evaporador |
| C : Filtro de ar do sistema de climatização | F : Centro do aquecedor  |

O filtro de ar do sistema de climatização instalado por trás do porta-luvas filtra as poeiras ou outros poluentes vindos do exterior que entram no veículo através do sistema de aquecimento e ar condicionado.

Se as poeiras ou outros poluentes se acumularem no filtro ao longo de um período de tempo, o fluxo de ar saído dos respiradouros pode diminuir, o que resulta na acumulação de humidade no interior do pára-brisas, mesmo com a posição de ar exterior (fresco) seleccionada. Se acontecer, recomendamos mandar substituir o filtro de controlo do ar num concessionário autorizado Kia.

### \* INFORMAÇÃO

- Substituir o filtro de acordo com o Plano de Manutenção.  
Se o veículo circular em condições agrestes, tais como estradas poeirentas e acidentadas, serão necessárias inspecções e trocas de filtro mais frequentes.
- Se o débito de ar decresce repentinamente, recomendamos mandar verificar o sistema num concessionário autorizado Kia.

### Etiqueta do compressor do ar condicionado

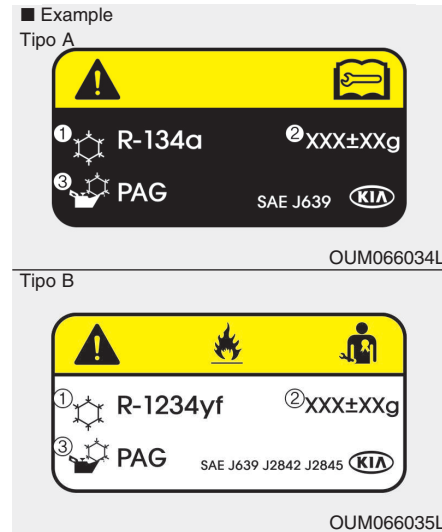

\* O compartimento do motor real do veículo pode diferir do mostrado na figura.

Símbolo e especificação na etiqueta do ar condicionado conforme segue ;

1. Classificação do líquido refrigerante
2. Quantidade do líquido refrigerante
3. Classificação do lubrificante do compressor

Na etiqueta fixada por baixo do capô, pode consultar qual o líquido refrigeração do ar condicionado utilizado no seu veículo.

Consulte a secção 9 para mais detalhes sobre a localização da etiqueta onde consta o líquido de refrigeração do ar condicionado.

### **Verificar a quantidade de refrigerante do ar condicionado e de lubrificante do compressor**

Se a quantidade de refrigerante for baixa, o desempenho do ar condicionado será pior. O excesso de carga de refrigerante prejudica também o sistema de ar condicionado.

Por isso, se se verificar funcionamento anormal, recomendamos mandar verificar o sistema num concessionário autorizado Kia.

#### **⚠ AVISO - Veículos equipados com R-134a**



Dado que o líquido de refrigeração está sujeito a sobrepressão elevada, a manutenção do sistema de ar condicionado deverá ser executado apenas por técnicos certificados e com formação adequada. É importante utilizar o tipo e a quantidade óleo e líquido de refrigeração adequados.

Caso contrário, pode causar danos no veículo e ferimentos pessoais.

#### **⚠ AVISO - Veículos equipados com R-1234yf**



Dado que o líquido de refrigeração é inflamável e está sujeito a sobrepressão elevada, o sistema e ar condicionado deverá ser assistido por técnicos certificados e com formação adequada. É importante utilizar o tipo e a quantidade óleo e líquido de refrigeração adequados.

Caso contrário, pode causar danos no veículo e ferimentos pessoais.

## Sistema de climatização manual (se instalado)



### *Visão geral do sistema*

1. Botão rotativo de comando da velocidade da ventoinha
2. Botão do desembaçador do pára-brisas dianteiro
3. Botão do descongelamento do vidro traseiro
4. Botão de ar condicionado
7. Botão de controlo da admissão de ar
6. Botão de selecção do modo
7. Botão de controlo da temperatura

OQL045300L

## Seleção do modo

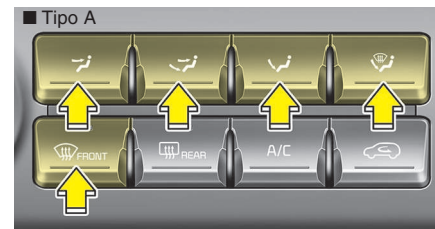
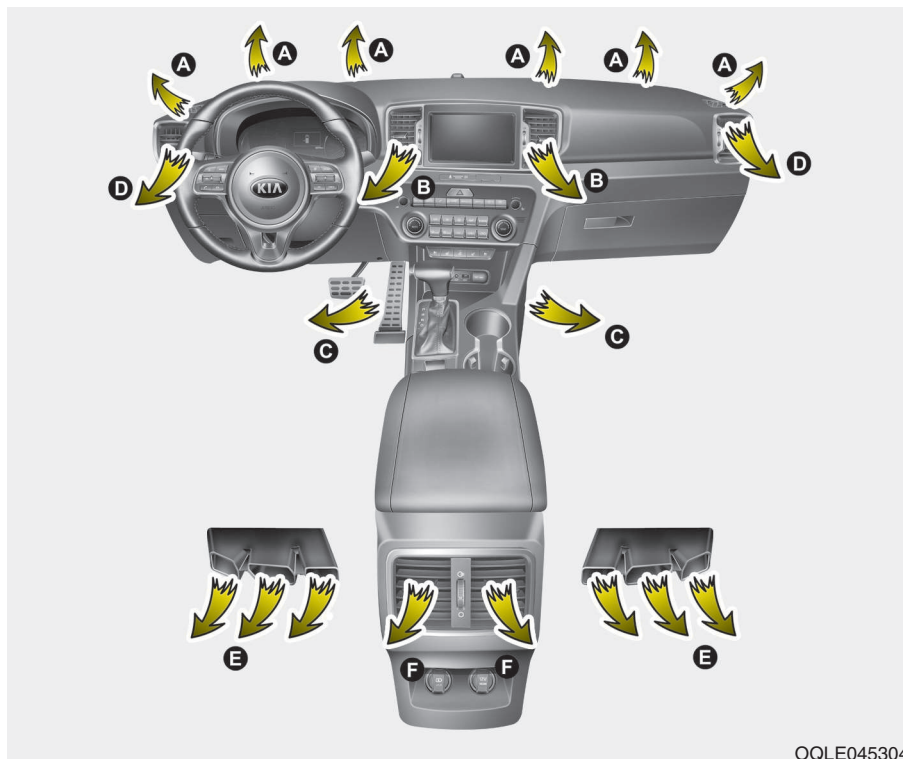

OQL045303

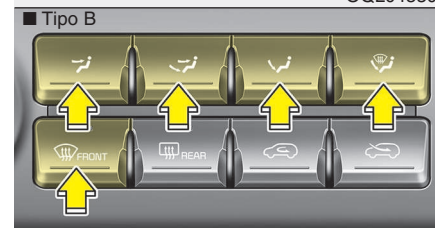

OQL045341L

O botão de seleção do modo controla a direção do fluxo do ar através do sistema de ventilação.

Pode direcionar o ar para o piso do veículo, as saídas de ar do painel de bordo ou o pára-brisas. As posições do fluxo de ar - "MAX A/C", Face, Nível duplo, Piso, Descongelação do piso e Descongelação - são representadas por seis símbolos.

O modo "MAX A/C" arrefece mais rapidamente o interior do veículo.



**Nível da Face (B, D, F)**

O fluxo de ar é direccionado para a parte superior do corpo e a cara. Além disso, cada saída de ar pode ser controlada de forma a direccionar o ar que dela sai.



**Nível Duplo (B, C, D, E, F)**

O fluxo de ar é direccionado para a cara e o piso do veículo.



**Nível do Piso (A, C, D, E, F)**

A maior parte do fluxo de ar é direccionada para o piso do veículo, sendo uma pequena quantidade de ar direccionada para o pára-brisas e os descongeladores dos vidros laterais.



**Nível de Descongelação do Piso (A, C, D, E, F)**

A maior parte do fluxo de ar é direccionada para o piso do veículo e o pára-brisas, sendo uma pequena quantidade de ar direccionada para os descongeladores dos vidros laterais.



**Nível de Descongelação (A, D)**

A maior parte do fluxo de ar é direccionada para o pára-brisas, sendo uma pequena quantidade de ar direccionada para os descongeladores dos vidros laterais.

**\* INFORMAÇÃO**

- Grelhas de ventilação da 2ª fila (E, F)

- O fluxo de ar das grelhas da 2ª fila é controlado pelo sistema de climatização dianteiro e conduzido através da conduta de ar interior no piso (E, F).
- O fluxo de ar das grelhas da 2ª fila (E, F) pode ser mais fraco do que o das saídas de ar no painel de instrumentos destinadas à conduta longa de ar.



### Respiradouros do painel de instrumentos

As grelhas de saída podem ser abertas ou fechadas separadamente usando o selector rotativo.

De igual modo, pode regular a direcção do ar saído dos respiradouros utilizando o manípulo de controlo mostrado.

### Seleção MAX A/C

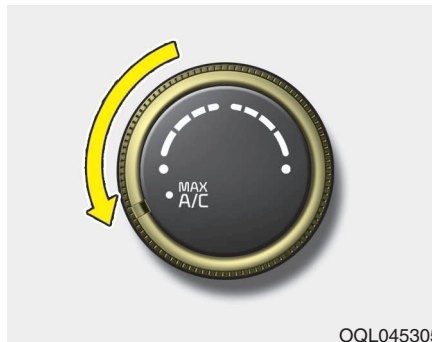

O modo MAX A/C permite arrefecer mais depressa o interior do veículo.

A ventilação fica orientada directamente para o tronco e face.

Neste modo, o ar condicionado e a posição do ar recirculado é automaticamente seleccionado.

### Controlo da temperatura

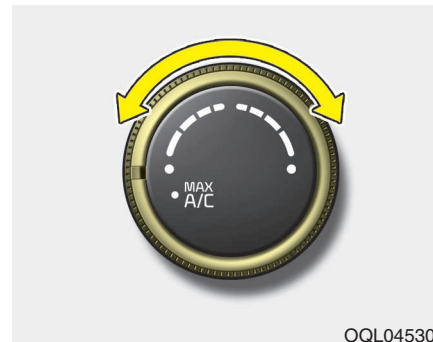

O botão de controlo da temperatura permite-lhe controlar a temperatura do fluxo de ar saído do sistema de ventilação. Para alterar a temperatura do ar no habitáculo, rode o botão para a direita para aquecer o ar ou para a esquerda para arrefecê-lo.

### Controlo da admissão de ar

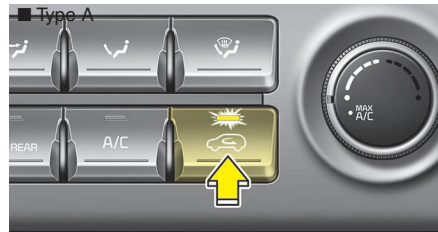

OQL045308

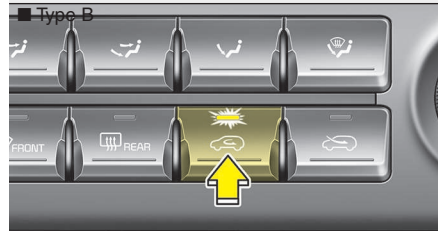

OQL045342L

Serve para seleccionar a posição de ar exterior (fresco) ou de recirculação do ar. Para alterar a posição de controlo da admissão de ar, carregue no botão de controlo.

### Posição de recirculação do ar



Com a selecção da posição de recirculação do ar, o ar é retirado do habitáculo através do sistema de aquecimento e aquecido ou arrefecido, consoante a função seleccionada.

### Posição de ar exterior (fresco)



Com a selecção da posição de ar exterior (fresco), o ar entra no veículo vindo do exterior e é aquecido ou arrefecido, consoante a função seleccionada.



### \* INFORMAÇÃO

Convém referir que o funcionamento prolongado do aquecimento na posição de recirculação do ar provoca o embaciamento do pára-brisas e dos vidros laterais e faz com que o ar do habitáculo fique viciado.

Além disso, a utilização prolongada do ar condicionado com a posição de recirculação do ar seleccionada faz com que o ar do habitáculo fique excessivamente seco.



### **AVISO**

- A utilização contínua do sistema de climatização na posição de recirculação do ar pode dar azo a um aumento de humidade dentro do veículo, que poderá embaciar os vidros e dificultar a visibilidade.
- Não durma num veículo com o sistema de ar condicionado ou aquecimento ligado. Pode sofrer lesões graves ou fatais devido à queda do nível de oxigénio e/ou da temperatura do corpo.
- A utilização contínua do sistema de climatização na posição de recirculação do ar pode causar sonolência e a perda de controlo do veículo. Durante a condução, regule o mais possível o controlo da admissão de ar para a posição de ar exterior (fresco).

### Comando da velocidade da ventoinha



Para comandar a ventoinha, o interruptor da ignição tem de estar na posição "ON". O botão de comando da velocidade da ventoinha permite-lhe comandar a velocidade da ventoinha do ar saído do sistema de ventilação. Para mudar a velocidade da ventoinha, rode o botão para a direita para aumentar a velocidade ou para a esquerda para diminuí-la.

A regulação do botão de comando para a posição "0" desliga a ventoinha.

### Modo OFF

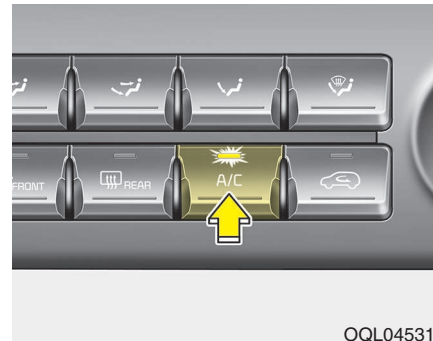

Para ligar o sistema de ar condicionado, carregue no botão "A/C" (o indicador luminoso acende-se). Para desligar o ar condicionado, volte a carregar no botão.

## Sistema de climatização automática (se instalado)

### ■ Tipo A



### Visão geral do sistema

1. Comando da temperatura do lado do condutor
2. Botão AUTO (controlo automático)
3. Botão do dispositivo de aquecimento do para-brisas
4. Botão do dispositivo de aquecimento do óculo traseiro
5. Botão do ar condicionado
6. Botão de controlo de entrada de ar
7. Botão OFF
8. Botão de controlo da velocidade da ventoinha
9. Botão de seleção de modo
10. Comando da temperatura do lado do passageiro
11. Botão de seleção de controlo dual da temperatura
12. Visor do sistema de climatização
13. Botão de seleção do ecrã informativo do sistema de climatização

### ■ Tipo B

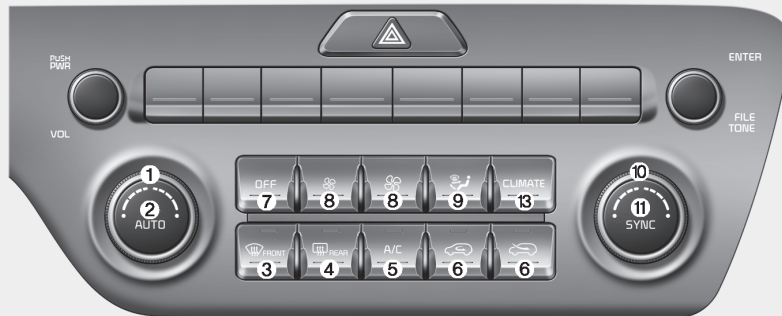

OQL045301L/OQL045329L

### Aquecimento e ar condicionado automáticos



1. Carregue no botão "AUTO". Os modos, as velocidades da ventoinha, a admissão de ar e o ar condicionado serão automaticamente comandados com base na temperatura regulada.



2. Ajuste o interruptor da temperatura para o nível desejado.

### \* INFORMAÇÃO

- Para desligar o funcionamento automático, seleccione um dos seguintes botões ou interruptores:

- Botão de selecção de modo
- Botão do ar condicionado
- Botão do desembaciador do pára-brisas dianteiro (Pressione o botão mais uma vez para cancelar a selecção da função de desembaciamento do para-brisas. O sinal "AUTO" ilumina-se novamente no visor das informações.)

- Botão de comando de admissão de ar
- Botão de controlo da velocidade da ventoinha

A função seleccionada será controlada manualmente, enquanto as restantes funcionarão automaticamente.

- Para sua conveniência e para aumentar a eficácia do comando de climatização, use o botão AUTO e regule a temperatura para 22°C/71°F. (23°C/73°F - Exceto Europa)

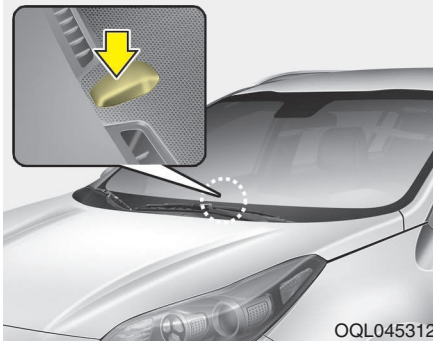

**\* INFORMAÇÃO**

Nunca coloque nada sobre o sensor instalado no painel de instrumentos para melhorar o comando do sistema de aquecimento e arrefecimento.

*Seleção do modo*

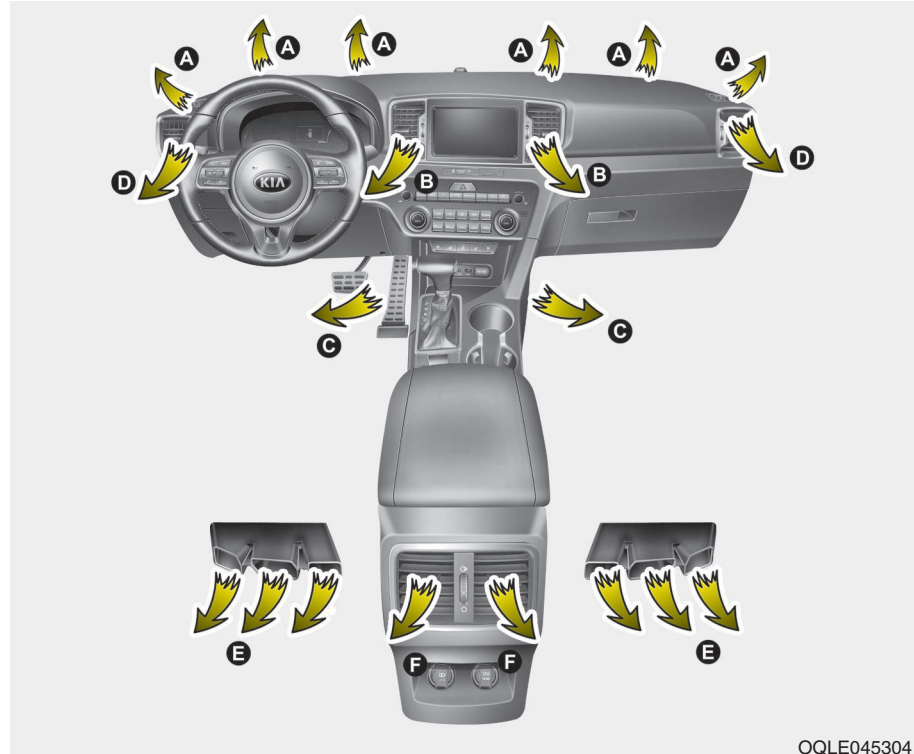

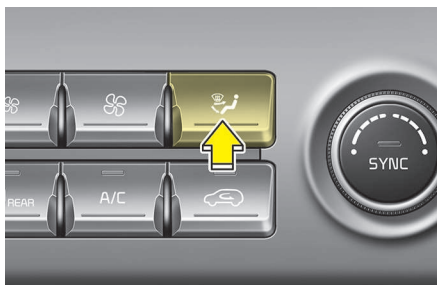

OQL045313

O botão de selecção do modo comanda a direcção do fluxo de ar através do sistema de ventilação.

Para activar a abertura de saída do fluxo de ar:



### Nível da Face

O fluxo de ar é direccionado para a parte superior do corpo e a cara. Além disso, cada saída de ar pode ser controlada de forma a direccionar o ar que dela sai.



### Nível Duplo

O fluxo de ar é direccionado para a cara e o piso do veículo.



### Nível do Piso

A maior parte do fluxo de ar é direccionada para o piso do veículo, sendo uma pequena quantidade de ar direccionada para o pára-brisas e os descongeladores dos vidros laterais.



### Nível de Descongelação do Piso

A maior parte do fluxo de ar é direccionada para o piso do veículo e o pára-brisas, sendo uma pequena quantidade de ar direccionada para os descongeladores dos vidros laterais.



#### Nível de Descongelação

A maior parte do fluxo de ar é direccionada para o pára-brisas, sendo uma pequena quantidade de ar direccionada para os descongeladores dos vidros laterais.

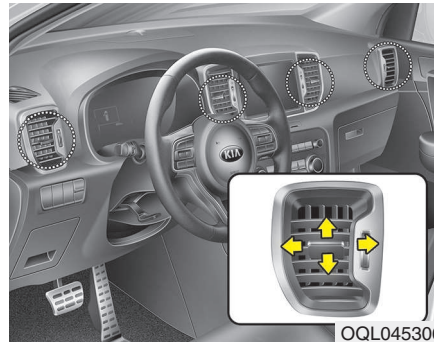

#### Respiradouros do painel de instrumentos

As grelhas de saída podem ser abertas ou fechadas separadamente usando o selector rotativo.

De igual modo, pode regular a direcção do ar saído dos respiradouros utilizando o manípulo de controlo mostrado.

#### \* INFORMAÇÃO

- Grelhas de ventilação da 2ª fila (E, F)
- O fluxo de ar das grelhas da 2ª fila é controlado pelo sistema de climatização dianteiro e conduzido através da conduta de ar interior no piso (E, F).
- O fluxo de ar das grelhas da 2ª fila (E, F) pode ser mais fraco do que o das saídas de ar no painel de instrumentos destinadas à conduta longa de ar.

### Controlo da temperatura

■ Lado do condutor

■ Lado do passageiro

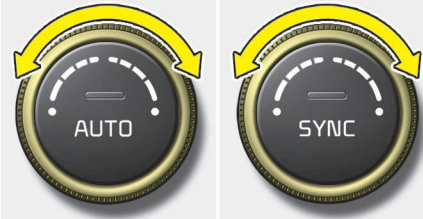

OQL045315

A temperatura sobe para o nível máximo (Hi) rodando o botão todo para a direita. A temperatura desce para o nível mínimo (Lo) rodando o botão todo para a esquerda.

Ao rodar o botão, a temperatura sobe ou desce por incrementos de 0,5°C. Quando regulado para a temperatura mínima, o ar condicionado funciona continuamente.



OQL045316

### Regulação conjunta da temperatura do lado do condutor e do lado do passageiro

- Pressione o botão "SYNC" novamente para ajustar de forma individual a temperatura do lado do condutor e do lado do passageiro.

A temperatura do lado do passageiro é regulada para o mesmo valor da temperatura do lado do condutor.

- Rode o comando de controlo da temperatura do lado do condutor. A temperatura do lado do passageiro e do lado do condutor é regulada para o mesmo valor.

### Regulação individual da temperatura do lado do condutor e do lado do passageiro

- Pressione o botão "SYNC" novamente para ajustar de forma individual a temperatura do lado do condutor e do lado do passageiro. A luz do botão apaga-se.
- Use o comando de controlo da temperatura do lado do condutor para ajustar a temperatura desse lado.
- Use o comando de controlo da temperatura do lado do passageiro para ajustar a temperatura desse lado.

### Conversão da temperatura (°C ↔ °F) (se instalado)

Esta situação é normal. Pode alternar o modo de temperatura entre graus centígrados e graus Fahrenheit, da seguinte forma:

Enquanto pressiona o botão OFF, carregue no botão AUTO durante 3 segundos ou mais. O visor passa de graus centígrados para graus Fahrenheit ou vice-versa.

**Controlo da admissão de ar**

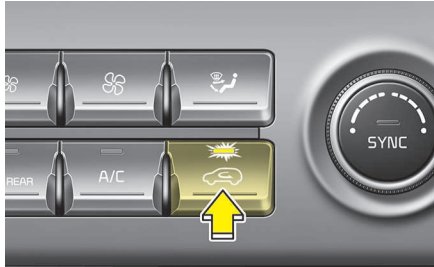

OQL045317

Serve para seleccionar a posição de ar exterior (fresco) ou de recirculação do ar. Para alterar a posição do controlo da admissão de ar, carregue no botão do controlo.

**Posição de recirculação do ar**



Com esta posição seleccionada, o ar do habitáculo sai através do sistema de aquecimento e é aquecido ou arrefecido, de acordo com a função seleccionada.

**Posição de ar exterior (fresco)**



Com esta posição seleccionada, o ar entra no veículo a partir do exterior e é aquecido ou arrefecido, de acordo com a função seleccionada.



**\* INFORMAÇÃO**

Convém referir que a utilização prolongada do aquecimento na posição de recirculação do ar provocará o embaçamento do pára-brisas e dos vidros laterais e fará com que o ar do habitáculo fique viciado.

Além disso, a utilização prolongada do ar condicionado com a posição de recirculação do ar seleccionada fará com que o ar do habitáculo fique excessivamente seco.



### **⚠ AVISO**

- A utilização contínua do sistema de climatização na posição de recirculação do ar pode dar azo a um aumento de humidade dentro do veículo, que poderá embaciar os vidros e dificultar a visibilidade.
- Não durma num veículo com o sistema de ar condicionado ou aquecimento ligado. Pode sofrer lesões graves ou fatais devido à queda do nível de oxigénio e/ou da temperatura do corpo.
- A utilização contínua do sistema de climatização na posição de recirculação do ar pode causar sonolência e a perda de controlo do veículo. Durante a condução, regule o mais possível o controlo da admissão de ar para a posição de ar exterior (fresco).

### Comando da velocidade da ventoinha

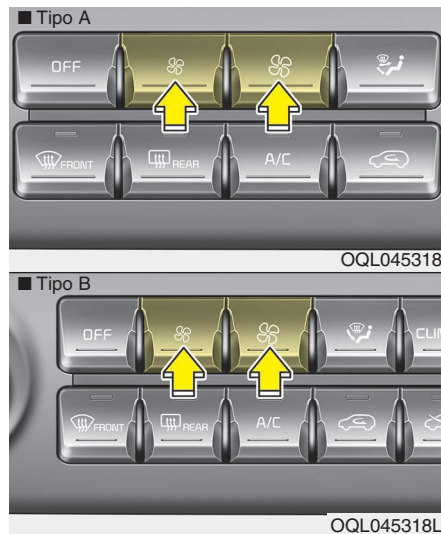

Carregue no botão de controlo da velocidade de ventoinha para obter a velocidade desejada.

Quanto maior for a velocidade da ventoinha, tanto maior é o fluxo de ar. Pressione o botão OFF para desligar a ventoinha.

### Ar condicionado

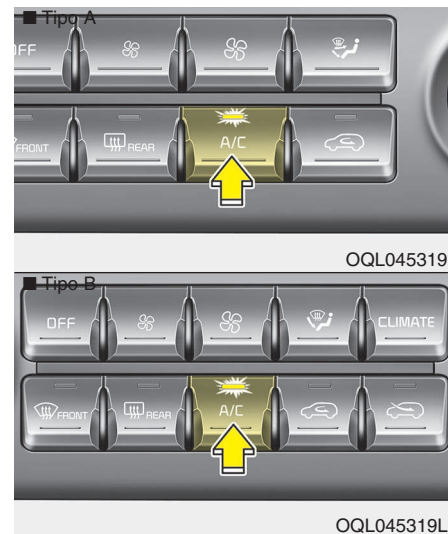

Carregue no botão A/C para ligar o sistema de ar condicionado (o indicador luminoso acende-se).

Para desligar o sistema, volte a carregar no botão.

**Modo OFF**

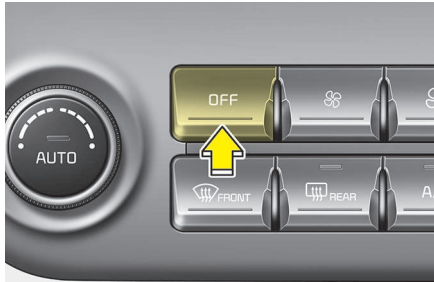

OQL045320

Carregue no botão OFF do ventilador dianteiro para desligar o sistema de comando de climatização dianteiro. No entanto, continuará a poder utilizar os botões de modo e de admissão de ar desde que o interruptor da ignição se encontre na posição ON.

**Seleção do ecrã de climatização  
(se instalado)**

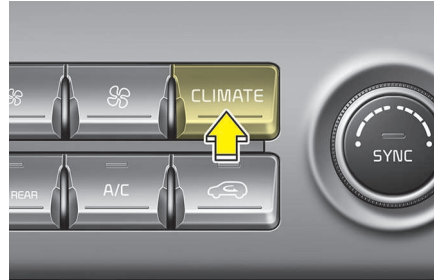

OQL045321

Pressione o botão de seleção do ecrã de climatização para visualizar as informações do sistema de climatização no ecrã.

## DESCONGELAÇÃO E DESEMBACIAMENTO DO PÁRA-BRISAS

### Sistema de climatização manual

Para desembaciar o interior do pára-brisas:

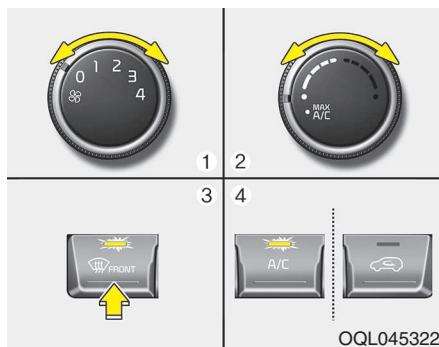

1. Ajuste a velocidade da ventoinha para o nível desejado.
2. Selecione a temperatura pretendida.
3. Selecione a posição ou .
4. O ar exterior (fresco) é selecionado automaticamente. O ar condicionado também é selecionado automaticamente.

Se o ar condicionado e a posição do ar (fresco) exterior não forem seleccionados automaticamente, prima o botão correspondente.

Para desembaciar o exterior do pára-brisas:

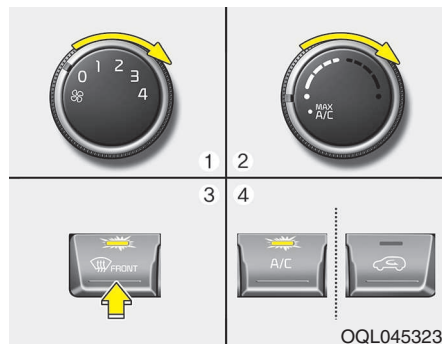

1. Regule a velocidade da ventoinha toda para a direita.
2. Regule a temperatura para a posição de temperatura máxima.
3. Selecione a posição .
4. O ar exterior (fresco) e o ar condicionado serão seleccionados automaticamente.

### Sistema de climatização automático

Para desembaciar o interior do pára-brisas:

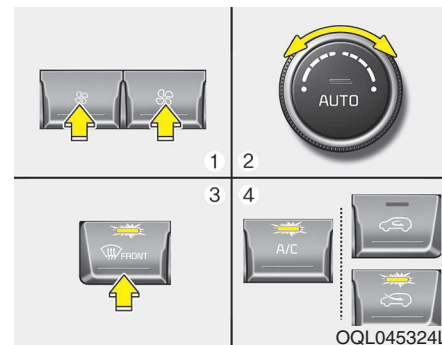

1. Regule a velocidade da ventoinha para a posição pretendida.
2. Selecione a temperatura pretendida.
3. Carregue no botão de descongelação .
4. O ar condicionado é ligado de acordo com a temperatura ambiente detectada e a posição de ar exterior (fresco) é seleccionada automaticamente.

Se o ar condicionado e a posição de ar exterior (fresco) não forem seleccionados automaticamente, regule o respectivo botão manualmente. Se a posição (☀️) for seleccionada, a velocidade inferior da ventoinha passa automaticamente a velocidade superior.

**Para desembaciar o exterior do pára-brisas:**

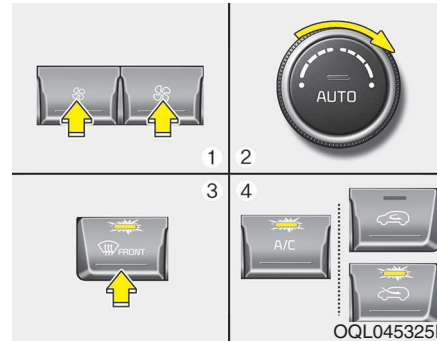



1. Regule a velocidade da ventoinha toda para a direita
2. Regule a temperatura para a posição de temperatura máxima (HI).
3. Carregue no botão de descongelação (☀️).
4. O ar condicionado é ligado de acordo com a temperatura ambiente detectada e a posição de ar exterior (fresco) é seleccionada automaticamente.



**Sugestões de utilização**

- Para maximizar a descongelação, regule o controlo da temperatura todo para a direita (quente) e o comando da velocidade da ventoinha para a velocidade máxima.
- Se quiser direccionar ar quente para o piso do veículo durante a descongelação ou desembaciamento, regule o modo para a posição de descongelação do piso.
- Antes de conduzir, remova totalmente a neve e o gelo do pára-brisas, do vidro traseiro, dos espelhos retrovisores exteriores e dos vidros laterais.
- Remova totalmente a neve e o gelo do capô e da entrada de ar da grelha, para aumentar a eficiência do aquecedor e do descongelador e reduzir as probabilidades de embaciamento no interior do pára-brisas.

### **AVISO - Aquecimento do pára-brisas**

Não utilize a posição  ou  durante o arrefecimento com o clima extremamente húmido. A diferença entre a temperatura do ar exterior e a do pára-brisas pode provocar o embaciamento da superfície exterior do pára-brisas, resultando numa perda de visibilidade. Neste caso, regule o botão de selecção do modo para a posição  e o botão de comando da velocidade da ventoinha para a velocidade inferior.

### **Lógica do dispositivo de desembaciamento (se instalado)**

Para reduzir a probabilidade da face interna do para-brisas se embaciar, a entrada de ar ou o ar condicionado são controlados automaticamente de acordo com certas condições, tais como a posição  ou . Para cancelar ou redefinir a lógica do dispositivo de desembaciamento, proceda da seguinte forma.

### **Sistema de climatização manual**

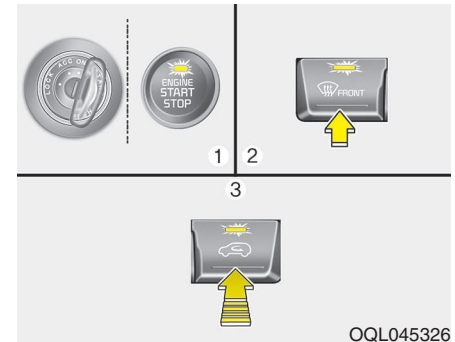

1. Coloque o interruptor da ignição para a posição ON.
2. Pressione o botão do dispositivo de aquecimento ().
3. Nos 3 segundos imediatos após ter pressionado o botão do aquecimento, carregue o botão de controlo da entrada de ar pelo menos 5 vezes em 3 segundos.

A luz indicadora do botão de entrada de ar pisca 3 vezes. Indica que a lógica de desembaciamento foi cancelada ou retomou o estado programado.

Se a bateria ficar sem carga ou tiver sido desligada, o sistema é reajustado no estado de lógica de desembaciamento.

### Sistema de climatização automático

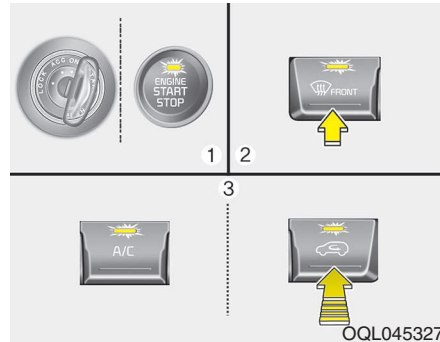

1. Coloque o interruptor da ignição para a posição ON.
2. Pressione o botão do dispositivo de aquecimento (FRONT).
3. Mantendo a pressão sobre o botão do ar condicionado (A/C), prima o botão de comando da entrada de ar pelo menos 5 vezes em 3 segundos.

A luz indicadora do botão de entrada de ar pisca 3 vezes. Indica que a lógica de desembaciamento foi cancelada ou retomou o estado programado

Se a bateria ficar sem carga ou tiver sido desligada, o sistema é reajustado no estado de lógica de desembaciamento.

### Sistema automático de desembaciamento (Só para sistema automático de climatização, se instalado)



O desembaciamento automático reduz a probabilidade do pára-brisas ficar embaciado por dentro, através de sensores que detectam automaticamente a humidade na face interior do pára-brisas.



Esta luz indicadora acende-se quando o sistema automático de desembaciamento detecta humidade na parte de dentro do pára-brisas e começa a funcionar.

Se houver mais humidade no veículo, o sistema vai seguindo os passos a seguir indicados.

(Para as regiões europeias)

- 1º passo: Ventilação de ar em direcção ao pára-brisas
- 2º passo: Aumento do fluxo de ar em direcção ao pára-brisas
- 3º passo: Funcionamento do ar-condicionado
- 4º passo: Posição de ar exterior

(Exceto regiões europeias)

- 1º passo: Posição de ar exterior
- 2º passo: Funcionamento do ar-condicionado
- 3º passo: Ventilação de ar em direcção ao pára-brisas
- 4º passo: Aumento do fluxo de ar em direcção ao pára-brisas

### Para cancelar ou redefinir o sistema de desembaciamento automático

Pressione o botão do dispositivo de aquecimento do para-brisas durante 3 segundos com o interruptor da ignição na posição ON.

Quando se cancela o sistema ADS, a luz indicadora do botão pisca 3 vezes em 0,5 segundos e surge a posição “ADS OFF” no ecrã informativo do sistema de climatização.

Quando se volta a ajustar o sistema ADS, a luz indicadora do botão pisca 6 vezes em 0,25 segundos e desaparece a posição “ADS OFF” no ecrã informativo do sistema de climatização.

## AR PURO (SE INSTALADO)



Quando a ignição está na posição ON, a função de limpeza do ar liga automaticamente.

A função de limpeza de ar desliga automaticamente quando a ignição está na posição OFF.

## COMPARTIMENTOS DE ARRUMAÇÃO

Estes compartimentos servem para guardar pequenos objectos.

### ⚠ ATENÇÃO

- Para prevenir eventuais furtos, não deixe objectos valiosos nos compartimentos de arrumação.
- Mantenha sempre as tampas dos compartimentos de arrumação fechadas durante a condução. Não coloque num compartimento de arrumação um número de objectos passível de impedir o fecho correcto da respectiva tampa.

### ⚠ AVISO - Materiais inflamáveis

Não guarde isqueiros, botijas de gás propano ou outros materiais inflamáveis/explosivos no veículo. Estes objectos podem incendiar-se e/ou explodir se o veículo for exposto por muito tempo a altas temperaturas.

### Arrumação na consola central

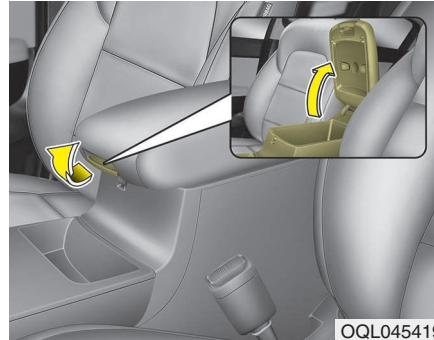

OQL045419

Para abrir o compartimento da consola central, puxe a alavanca.

### Porta-luvas

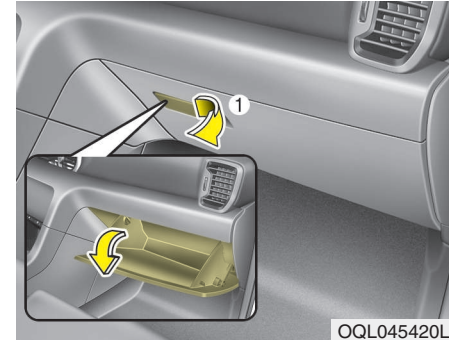

OQL045420L

O compartimento do porta-luvas pode ser trancado e destrancado com uma chave mestra. (se instalado)

Para abrir o porta-luvas, carregue no botão (1) e o porta-luvas abre-se automaticamente. Feche o porta-luvas, depois de o usar.



### **AVISO**

Para reduzir o risco de lesões num acidente ou travagem brusca, mantenha sempre a porta do porta-luvas fechada durante a condução.

### **ATENÇÃO**

Não guarde durante muito tempo alimentos dentro do porta-luvas.

### Suporte para óculos de sol

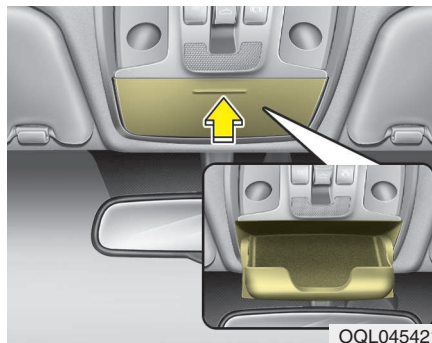

Para abrir o suporte para óculos de sol, carregue na tampa. O suporte abre devagar. Arrume os seus óculos de sol com as lentes viradas para fora. Para fechar o suporte para óculos, empurre para cima.

### **AVISO**

- Coloque apenas óculos de sol neste suporte. Outros objectos nele colocados podem sair projectados do suporte em caso de travagem brusca ou acidente, causando eventuais lesões nos passageiros do veículo.
- Não abra o suporte para óculos de sol com o veículo em andamento. O espelho retrovisor do veículo pode ser tapado por um suporte para óculos de sol aberto.
- Para evitar parti-los ou deformá-los, não force a entrada dos óculos num compartimento para óculos de sol. Se os óculos ficarem presos no compartimento, não tente abri-lo à força. Pode sofrer danos pessoais.

## Caixa de carga



Pode colocar um estojo de primeiros socorros, um triângulo reflector, ferramentas, etc. na caixa, para facilitar o acesso a estes objectos.

Segure na pega existente na aresta da tampa e levante-a.

## EQUIPAMENTOS INTERIORES

### Isqueiro (se instalado)

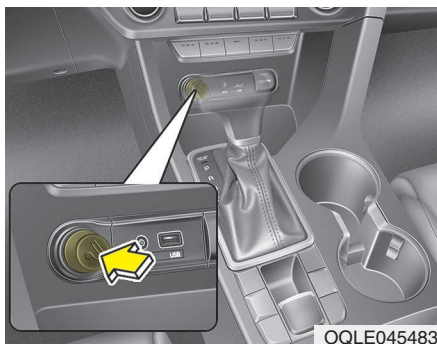

Para o isqueiro funcionar, o interruptor da ignição tem de estar na posição ACC ou ON.

Para utilizar o isqueiro, introduza-o totalmente na tomada. Quando o elemento estiver quente, o isqueiro salta para a posição de “pronto”.

Recomendamos a utilização de peças de substituição dum concessionário autorizado Kia.

#### **⚠ AVISO**

- Não mantenha o isqueiro na tomada depois de já ter aquecido. O isqueiro pode aquecer demasiado.
- Se o isqueiro não saltar em 30 segundos, retire-o da tomada para não aquecer demasiado.
- Não introduzir objectos estranhos no sítio do isqueiro. O isqueiro pode ficar danificado.

#### **⚠ ATENÇÃO**

*A utilização de acessórios com ficha (máquinas de barbear, aspiradores portáteis e cafeteiras eléctricas, por exemplo) pode danificar a tomada ou causar uma falha eléctrica.*

### Cinzeiro (se instalado)

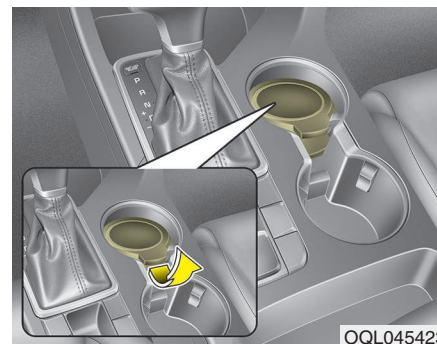

Para utilizar o cinzeiro, abra a tampa. Para limpar ou esvaziar o cinzeiro, tire-o para fora.

#### **⚠ AVISO - Utilização do cinzeiro**

- Não utilize o cinzeiro do veículo como recipiente para resíduos.
- A colocação de cigarros ou fósforos acesos num cinzeiro com outros materiais combustível pode provocar um incêndio.

## Suporte para copos

### **AVISO - Líquidos quentes**

- Não coloque copos de líquidos quentes sem tampa no suporte com o veículo em andamento. Se o líquido quente se entornar, pode causar-lhe queimaduras e a perda de controlo do veículo.
- Para reduzir o risco de lesões em caso de travagem brusca ou acidente, não coloque garrafas, copos de vidro, latas, etc. sem tampa ou mal seguros no suporte com o veículo em andamento.
- Se forem colocados nos porta-copos do banco dianteiro/central latas ou copos destapados contendo qualquer tipo de líquido e o veículo travar a fundo, o líquido pode passar através das pequenas aberturas do porta-copos e da consola e infiltrar-se no sistema elétrico interno do veículo.

Para evitar avarias subsequentes do sistema, tape sempre muito bem qualquer recipiente com líquidos.

### **AVISO**

Evite guardar latas ou garrafas no interior do carro directamente expostas à luz do sol ou guardá-las dentro do veículo quando este está aquecido, pois podem explodir.

### **\* NOTA**

- Mantenha as bebidas tapadas para que não se entornem durante a condução. Se o líquido se entornar, pode infiltrar-se no sistema elétrico/eletrónico do veículo e danificar os componentes elétricos/eletrónicos.
- Quando limpar o líquido derramado, não seque o porta-copos a temperaturas elevadas. Se o fizer, pode danificar o porta-copos.

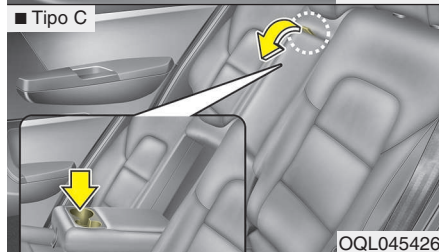
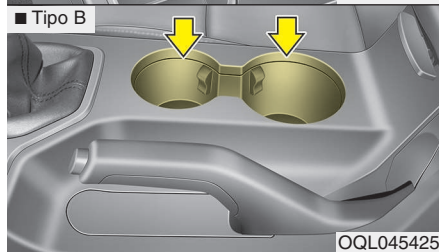
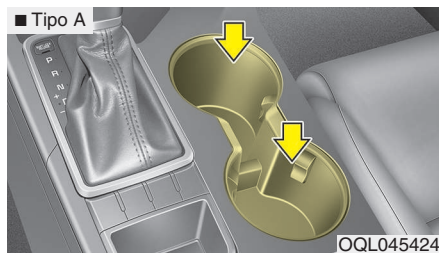

Os suportes para copos servem para colocar copos ou pequenas latas de bebidas.

### Pala para o sol

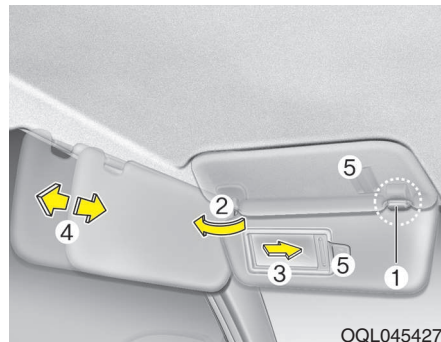

Utilize a pala para se proteger contra a luz directa do sol que passa pelo pára-brisas ou os vidros laterais.

Para utilizar a pala para o sol, puxe-a para baixo.

Para utilizar a pala para um vidro lateral, puxe-a para baixo, solte-a do suporte (1) e rode-a para o lado (2).

Para utilizar o espelho de cortesia, puxe a pala para o sol para baixo e levante a tampa do espelho (3).

Ajuste a extensão da pala para o sol para a frente ou para trás (4).

O suporte para bilhetes (5) serve para guardar talões de portagem. (se instalado)

**⚠ ATENÇÃO - Luz do espelho de cortesia (se instalado)**

*Se usar a luz do espelho de cortesia, não se esqueça de a desligar antes de colocar a pala para o sol na sua posição original, pois se o não fizer poderá descarregar a bateria ou danificar a pala para o sol.*

## Aquecedor dos bancos (se instalado)

### ■ Banco dianteiro

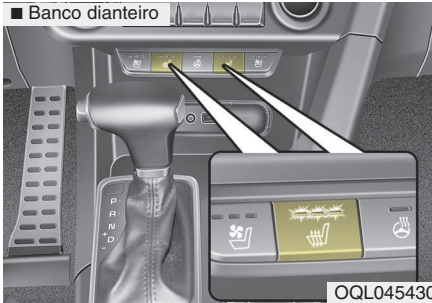

### ■ Banco traseiro

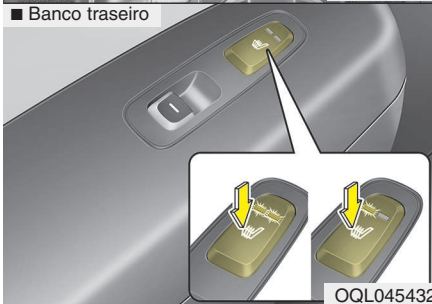

O aquecedor do banco serve para aquecer os bancos dianteiros durante o tempo frio. Com o interruptor da ignição na posição 'ON', carregue no comando respectivo para aquecer o banco do condutor ou do passageiro da frente.

Durante o tempo quente ou em situações em que não seja necessário ligar o aquecedor, coloque os comandos na posição 'OFF'.

- Sempre que pressiona o botão, o ajuste da temperatura do banco é alterado da seguinte forma:

### ■ Banco dianteiro

Desligado → Elevado (☀☀☀) → Médio (☀☀)  
 ↑ Reduzido (☀) ←

### ■ Banco traseiro

Desligado → Elevado (☀☀) → Médio (☀)

- O aquecedor do banco assume a posição 'OFF' com a ligação do interruptor da ignição.

## \* INFORMAÇÃO

Com o comando do aquecedor dos bancos na posição 'ON', o sistema de aquecimento do banco desliga-se ou liga-se automaticamente em função da temperatura do banco.

## ⚠ ATENÇÃO

- *Para limpar os bancos, não utilize solventes orgânicos como diluente, benzeno, álcool e gasolina. Pode danificar a superfície do aquecedor ou os bancos.*
- *Para prevenir o sobreaquecimento do aquecedor do banco, não coloque qualquer objeto nos bancos, que seja passível de aquecer pelo efeito de calor, como mantas, colchões ou coberturas de assento, enquanto o aquecedor de banco estiver em funcionamento.*
- *Não coloque objectos pesados ou pontiagudos nos bancos equipados com aquecedor. Pode danificar os componentes do sistema de aquecimento.*
- *Não substituir o revestimento do banco. Pode causar avaria no sistema de aquecimento dos bancos ou no sistema de ventilação de ar.*

**⚠ AVISO - Queimaduras provocadas pelo aquecedor**

Devido à possibilidade de sobreaquecimento ou queimaduras, os passageiros devem utilizar o aquecedor do banco com extremo cuidado. O aquecedor de bancos pode causar queimaduras mesmo a baixas temperaturas, especialmente quando usado por longos períodos de tempo. O condutor terá de prestar especial cuidado aos seguintes tipos de passageiros:

1. Bebês, crianças, idosos, pessoas deficientes ou pacientes transportados de/para o hospital;
2. Pessoas de pele sensível ou que se queimem facilmente;
3. Pessoas com fadiga;
4. Pessoas intoxicadas;
5. Pessoas que estejam a tomar medicamentos causadores de sonolência (calmantes, antipalúdicos, etc.)

**Banco com ventilação (se instalado)**

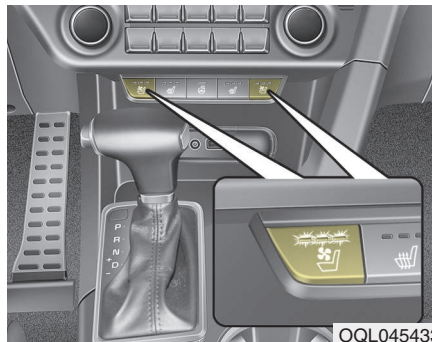

OQL045433

A temperatura do banco muda dependendo da posição do interruptor.

- Se pretender aquecer a almofada do banco, pressionar o interruptor (cor encarnada).
- Se quiser ventilar a almofada do assento, pressione o interruptor (cor azul).
- Cada vez que pressionar o interruptor, a ventilação muda conforme segue:

Desligado → Elevado (☀☀☀) → Médio (☀☀)  
↑ — Reduzido (☀) ←

- O sistema de aquecimento do banco (com ventilação) regressa à posição OFF (desligada) sempre que liga a ignição.

**⚠ ATENÇÃO**

*Para limpar os bancos, não utilize solventes orgânicos como diluente, benzeno, álcool e gasolina. Pode danificar a superfície do aquecedor ou os bancos.*



## Tomada eléctrica

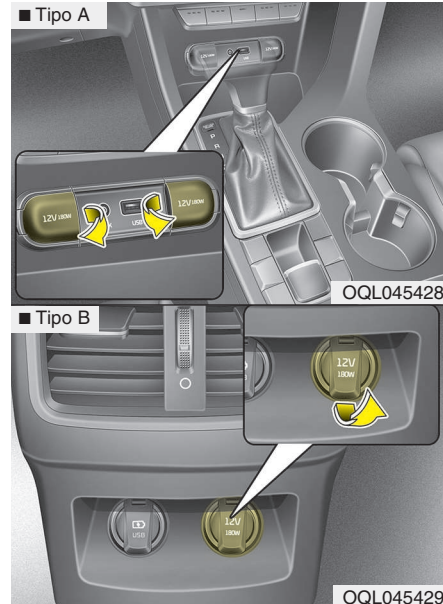

A tomada eléctrica destina-se a fornecer energia eléctrica a telemóveis ou outros aparelhos concebidos para funcionarem com sistemas eléctricos de automóveis. Os aparelhos devem ter uma capacidade inferior a 10 amperes com o motor ligado.

### ⚠ ATENÇÃO

- Utilize a tomada eléctrica apenas com o motor ligado e retire a ficha do acessório depois de o utilizar. Se a ficha do acessório ficar muito tempo na tomada com o motor desligado, a bateria pode descarregar.
- Utilize apenas acessórios eléctricos de 12 V com uma capacidade inferior a 10 A.
- Quando utilizar a tomada eléctrica, regule o sistema de ar condicionado ou aquecimento para o nível de funcionamento mínimo.
- Feche a tampa quando não estiver a utilizar a tomada.
- Alguns aparelhos electrónicos podem causar interferências electrónicas quando ligados à tomada eléctrica de um automóvel, provocando assim um excesso de estática no sistema de áudio e avarias noutros sistemas ou aparelhos electrónicos do veículo.

(Continua)

(Continua)

- Evite usar o aquecimento ou o A/C se precisar de usar a tomada multiusos. Se o aquecimento ou o A/C tiverem que ser usados simultaneamente, selecione o nível mínimo.
- Alguns equipamentos eléctricos adicionais podem provocar uma interferência eletromagnética. Esta interferência leva subseqüentemente à falha de funcionamento ou prejudica a qualidade de recepção dos sistemas eléctrico e de áudio/vídeo.
- Certifique-se sempre de que os acessórios adicionais estão corretamente conectados às tomadas multiusos. Os contactos pouco seguros podem provocar avarias eléctricas.

### ⚠ AVISO

Não coloque nenhum dedo ou objecto estranho (pino, etc.) numa tomada eléctrica, nem lhe toque com as mãos molhadas. Pode sofrer um choque eléctrico.



### Carregador USB (se instalado)



O carregador USB destina-se ao carregamento de baterias de pequenos dispositivos elétricos usando um cabo USB. Os dispositivos elétricos podem ser recarregados quando o botão start/stop se encontra na posição ACC/ON/START. É possível monitorizar o estado de carregamento através do próprio dispositivo elétrico.

Depois de o usar, desligue o cabo USB da entrada USB.

- Alguns dispositivos não são compatíveis com o carregamento rápido, mas podem ser carregados a uma velocidade normal.
- Use o carregador USB quando o motor estiver a trabalhar, para evitar descarregar a bateria.
- Só podem ser usados dispositivos compatíveis com entrada USB.
- O carregador USB só pode ser usado para efeito de carregamento de baterias.
- Não é possível carregar os carregadores das baterias.

### Sistema sem fios de carregamento do smart phone (se instalado)

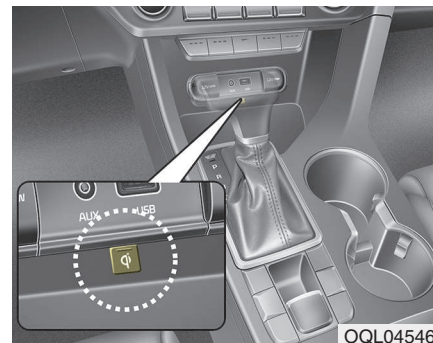

O sistema sem fios de carregamento do smart phone está localizado na parte da frente da consola central.

Fechem todas as portas e coloque a ignição na posição ACC ou IGN ON. Para iniciar o carregamento sem fios, coloque o smart phone equipado com função de carregamento sem fios sobre a placa de carregamento sem fios.

Para otimizar os resultados do carregamento sem fios, coloque o smart phone sobre o centro da placa de carregamento.

O sistema de carregamento sem fios destina-se apenas a um smart phone equipado com Qi para uso simples. Consulte a tampa acessória do smart phone ou a página na Internet do respetivo fabricante para verificar se o seu smart phone dispõe da função Qi.

### ***Carregamento sem fios do smart phone***

1. Retire todos os objetos da placa de carregamento do smart phone, incluindo a chave inteligente. Se estiver algum objeto estranho sobre a placa, além do smart phone, o carregamento sem fios pode não funcionar devidamente.
2. Coloque o smart phone no centro da placa de carregamento sem fios.
3. Quando o carregamento se inicia, a luz indicadora muda para cor de laranja. Uma vez concluído o carregamento, a luz laranja muda para verde.
4. Pode optar por ligar ou desligar a função de carregamento sem fios, selecionando o USM no painel de instrumentos. (Para mais pormenores, consulte “Painel de instrumentos”)

Se o carregamento sem fios não funcionar, mova com cuidado o seu smart phone sobre a placa até a luz indicadora de carga ficar cor de laranja. Dependendo do smart phone, a luz indicadora de carregamento pode não ficar verde mesmo depois de concluído o carregamento.

Se o carregamento sem fios não estiver a funcionar devidamente, a luz cor de laranja começa a piscar durante dez segundos apagando-se de seguida. Neste caso, retire o smart phone da placa e volte a colocá-lo novamente sobre a placa, ou então verifique outra vez o estado de carga.

Se deixar o smart phone sobre a placa de carregamento com a ignição desligada, o veículo emite mensagens e sinais sonoros de aviso (aplicável nos veículos com orientação de voz) (função) depois de ter terminado a função “Adeus” no painel de instrumentos.

**⚠ ATENÇÃO**

- Quando a temperatura interior do sistema de carregamento sem fios se eleva acima de um valor predefinido, o carregamento sem fios deixa de funcionar. Depois da temperatura interior descer abaixo do limite previsto, a função de carregamento sem fios é reiniciada.
- Se um objeto metálico, como moedas, por exemplo, se encontrar entre o sistema de carregamento sem fios e o smart phone, o processo de carregamento pode ser prejudicado. Além disso, o objeto metálico pode aquecer.
- Se houver um objeto metálico entre o smart phone e a placa de carregamento sem fios, retire imediatamente o smart phone. Remova o objeto metálico depois de ter arrefecido completamente.

(Continua)

(Continua)

- O carregamento sem fios pode não funcionar devidamente se o smart phone estiver equipado com uma capa acessória pesada.
- O carregamento sem fios para, quando se a função de busca sem fios da chave inteligente para evitar interferências de ondas de rádio.
- O carregamento sem fios cessa quando se retira a chave inteligente do veículo com a ignição na posição ON.
- O carregamento sem fios cessa quando se abre qualquer uma das portas (aplicável aos veículos equipados com chaves inteligentes).
- O carregamento sem fios cessa quando se desliga o veículo.
- O carregamento sem fios cessa quando o smart phone não está completamente em contacto com a placa de carregamento sem fios.

(Continua)

(Continua)

- Os itens equipados com componentes magnéticos, tais como cartões de crédito, cartões de telefone, cadernetas bancárias, títulos de transporte etc., podem ficar danificados durante o carregamento sem fios.
- Coloque o smart phone no centro da placa de carregamento para obter os melhores resultados. O smart phone pode não carregar se for colocado junto da extremidade da placa de carregamento. Quando o smart phone fica carregado, pode aquecer excessivamente.
- Os smart phones que não têm um sistema integrado próprio para carregamento sem fios têm que ser equipados com um acessório apropriado.
- Os smart phones de alguns fabricantes podem apresentar mensagens de corrente fraca. Isto deve-se às características específicas do smart phone e não significa que haja uma falha da função de carregamento sem fios.

(Continua)

(Continua)

- A luz indicadora dos smart phones de alguns fabricantes pode continuar cor de laranja mesmo depois do smart phone estar totalmente carregado. Isto deve-se às características específicas do smart phone e não a uma falha da função de carregamento sem fios.
- Quando se coloca sobre a placa de carregamento um smart phone sem função de carregamento sem fios ou um objeto metálico, pode ouvir-se um pequeno som. Este som deve-se à capacidade que o veículo tem em discernir a compatibilidade do objeto colocado sobre a placa de carregamento. Não afeta de nenhuma forma o veículo nem o smart phone.

### Cabide para roupa (se instalado)

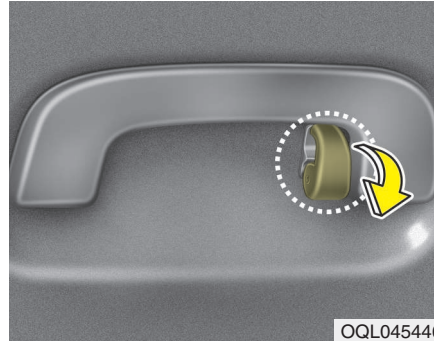

OQL045446

\* O sistema real pode diferir do mostrado na ilustração.

Para utilizar o cabide, puxe a parte superior do cabide para baixo.

#### **⚠ ATENÇÃO**

**Não pendure peças de vestuário pesadas. Pode danificar o gancho.**

#### **⚠ AVISO**

**Não pendurar outro objecto à excepção de roupa. No caso de se verificar um acidente poderão ocorrer danos ou ferimentos.**

### Gancho(s) de fixação dos tapetes (se instalado)

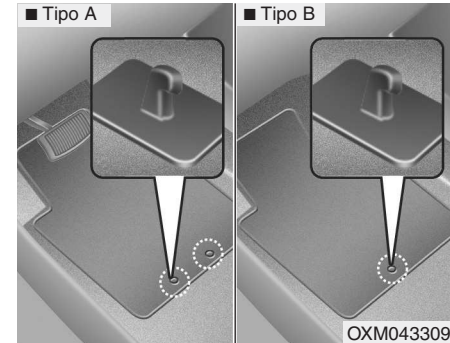

OXM043309

Quando utilizar tapetes no piso dianteiro, certifique-se que fixa o(s) tapete(s) aos gancho(s) de fixação do seu veículo. A fixação impede os tapetes de deslizarem para a frente.

### **⚠️ AVISO**

Ao colocar **QUALQUER** tapete no veículo, deve ter em conta o seguinte:

- Certifique-se de que os tapetes se encontram bem presos nas âncoras de tapetes do veículo, antes de começar a conduzir.
- Não utilize **NENHUM** tapete que não possa ser firmemente fixado às respectivas âncoras no veículo.
- Não coloque tapetes sobrepostos (por exemplo, tapetes de borracha sobre tapetes tipo alcatifa). Em cada posição deve ser colocado apenas um único tapete.

**IMPORTANTE** - O seu veículo foi fabricado com âncoras para o tapete do lado do condutor, especialmente concebidas para fixar o respectivo tapete nesse lugar. De modo a evitar qualquer interferência com o funcionamento dos pedais, a Kia recomenda que sejam apenas utilizados os tapetes especialmente concebidos pela Kia para o seu veículo.

### Rede de carga (se instalado)

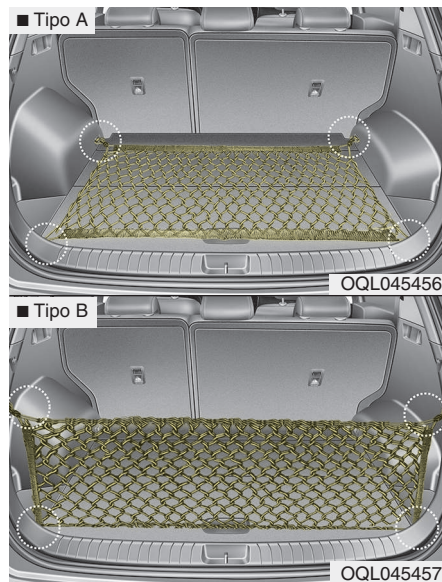

Para evitar a projecção de objectos dentro da mala do veículo, pode utilizar os ganchos existentes para prender a rede para a bagagem.

Se necessário, recomendamos contacte um concessionário autorizado Kia para adquirir a rede de fixação de bagagem.

### **⚠️ ATENÇÃO**

*Para prevenir danos nos artigos ou no veículo, tenha cuidado ao transportar objectos frágeis ou volumosos na bagageira.*

### **⚠️ AVISO**

Evite lesões oculares. **NÃO** estique demasiado a rede. Mantenha **SEMPRE** a cara e o corpo for a da sua trajectória de recolhimento. **NÃO** utilize a rede se a correia apresentar sinais visíveis de desgaste ou danos.

**Cobertura de segurança da carga  
(se instalado)**

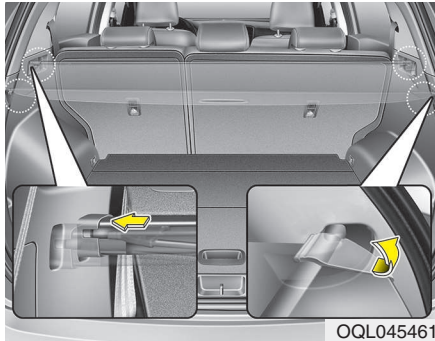

Utilize esta cobertura para esconder objectos transportados no espaço de carga.

Para utilizar o painel de protecção da carga, puxe o manípulo para trás e introduza as arestas nas ranhuras.

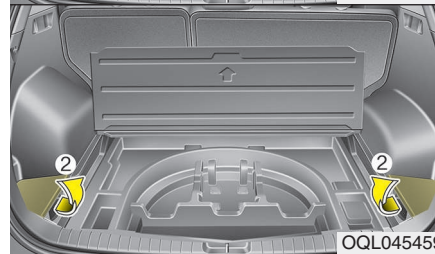
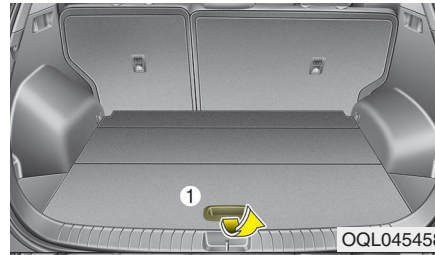

1. Puxe para cima a tampa do fundo da mala usando a respetiva pega (1).
2. Puxe para cima a tampa em forma de triângulo (2).
3. Arrume o painel de segurança na parte inferior da área de carga.

Quando não estiver a usar o painel de segurança da carga, proceda da seguinte forma:

### **AVISO**

- Não coloque objectos na cobertura de segurança da carga. Em caso de acidente ou travagem, esses objectos podem ser projectados no interior do veículo e causar eventuais lesões nos ocupantes.
- Nunca deixe ninguém viajar na bagageira. Esta serve apenas para transportar bagagem.
- Mantenha o equilíbrio do veículo e coloque o peso o mais à frente possível.

### **ATENÇÃO**

*Para não a danificar nem deformar, não coloque bagagem sobre a cobertura de segurança da carga.*



## EQUIPAMENTOS EXTERIORES

### Porta-bagagens no tejadilho (se instalado)

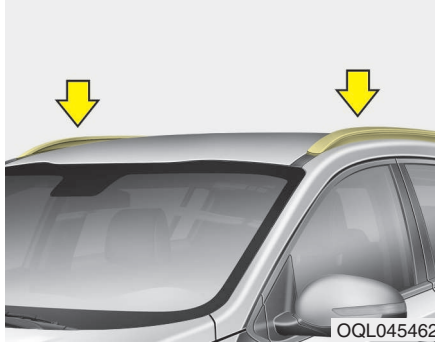

Se o veículo tiver um porta-bagagens no tejadilho, pode colocar carga no topo do veículo.

As barras e os componentes de fixação necessários para instalar o sistema de porta-bagagens sobre o tejadilho do seu automóvel podem ser adquiridos num concessionário Kia ou numa loja especializada.

### \* INFORMAÇÃO

- As barras (se instalado) devem ser instaladas na posição de carga adequada antes de se colocarem os objectos sobre o porta-bagagens.
- Se o veículo estiver equipado com um tecto de abrir, não se esqueça de colocar a carga no porta-bagagens de maneira a não interferir com o funcionamento do tecto de abrir.
- Se o porta-bagagens não estiver a ser utilizado para o transporte de carga, pode ser necessário alterar a posição das barras para evitar a produção de ruído do vento.

### ⚠ ATENÇÃO

- *Se transportar carga no porta-bagagens, tome as precauções necessárias para evitar que a carga danifique o tejadilho do veículo.*
- *Se transportar grandes objectos no porta-bagagens, certifique-se de que estes não ultrapassam o comprimento ou a largura total do tejadilho.*
- *Se transportar carga sobre o tejadilho, não use o tecto de abrir (se instalado).*



### AVISO

- A especificação seguinte refere-se ao peso máximo transportável no porta-bagagens. Distribua a carga da forma mais equilibrada possível pelas barras de transporte (se instalado) e pelo porta-bagagens e fixe bem a carga.

PORTA-BAGAGENS	100 kg BEM DISTRIBUÍDOS
----------------	----------------------------

O transporte no porta-bagagens de carga ou bagagem com um peso superior à especificação anterior pode danificar o veículo.

- O centro de gravidade do veículo será mais alto se houver objectos colocados no porta-bagagens. Evite arranques e travagens bruscos, viragens acentuadas, manobras abruptas ou altas velocidades que possam resultar na perda de controlo do veículo ou num capotamento resultante de um acidente.

(Continua)

(Continua)

- Conduza devagar e contorne as curvas com cuidado sempre que transportar objectos no porta-bagagens. Deslocações de ar repentinas, causadas pela passagem de veículos ou causas naturais, podem exercer pressões ascendentes sobre os objectos colocados no porta-bagagens, em especial se se tratar de objectos grandes e planos, tais como painéis de madeira ou colchões. Os objectos podem cair do porta-bagagens e causar danos no seu veículo e nos outros à volta dele.
- Para impedir danos ou perdas de carga durante a condução, inspeccione frequentemente os objectos antes ou durante a viagem para se certificar de que estão bem seguros no porta-bagagens.