

GUIA DE UTILIZAÇÃO



PEUGEOT 3008





O guia de utilização online

Pode encontrar informações importantes na página da Internet da PEUGEOT (www.peugeot.com.br).

Este espaço pessoal apresenta conselhos e outras informações úteis para a manutenção do seu veículo.



Você pode consultar o seu guia de utilização através do seguinte endereço:
<http://carros.peugeot.com.br/pos-venda-e-acessorios>

Selecione:

- > Manuais,
- > O modelo do veículo,
- > A data de edição correspondente ao ano/modelo do veículo.

Aqui poderá encontrar o seu guia de utilização, nas mesmas apresentações.



Bem-vindo(a)

Este manual apresenta todos os equipamentos disponibilizados juntos para a linha.

Seu veículo pode ter apenas uma parte dos equipamentos descritos neste documento, de acordo com o nível de acabamento, a versão e as características particulares do país de comercialização.

As descrições e imagens são fornecidas sem compromisso. A PEUGEOT Automóveis reserva-se o direito de alterar as características técnicas, equipamentos e acessórios sem que seja necessário atualizar este manual.

Este documento é parte integrante do seu veículo. Em caso de venda, ele deverá ser entregue ao novo proprietário.

Obrigado por escolher um 3008.

O manual de instruções foi desenvolvido para você poder aproveitar totalmente do seu veículo em todas as situações.

Legenda

 aviso de segurança

 informação complementar

 contribuição para a preservação da natureza

Índice

Visão geral	1	Ergonomia e conforto	3	Segurança	5
Eco-condução	2	Posição de condução	78	Recomendações gerais de segurança	136
Instrumentos de bordo	1	Bancos dianteiros	80	Luzes de alerta	137
Painel digital	12	Ajuste do volante	89	Buzina	137
Luzes de advertência	16	Retrovisores	89	Programa de estabilidade eletrônica (ESP)	138
Indicador temperatura do motor	29	Função i-Cockpit Amplify	92	Controle tração avançado - Grip Control	142
Indicador de manutenção	30	Aquecimento e ventilação	94	Controle do assistente de ladeira	144
Indicador nível de óleo	33	Conselhos para utilização do ar condicionado	95	Cintos de segurança	146
Teste manual do painel	34	Ar-condicionado automático bizona	96	Airbags	150
Odômetro	35	Desembaçamento dianteiro	101	Generalidades sobre as cadeiras para criança	155
Comando de iluminação	36	Desembaçamento do vidro traseiro	102	Cadeiras para crianças na dianteira	156
Computador de bordo	37	Acessórios dianteiros	103	Desativação do airbag frontal do passageiro	157
Tela sensível ao toque	39	Tapetes	109	Cadeiras para crianças na traseira	158
Menus	40	Luzes do teto	110	Cadeiras para crianças ISOFIX	162
Acessos	2	Iluminação ambiente	111	Cadeiras para crianças i-Size	166
Controle remoto	45	Bancos traseiros	112	Segurança para crianças	169
Acesso e partida mãos livres	49	Configuração traseira	115	Iluminação e visibilidade	4
Procedimento de emergência	54	Acessórios do porta-malas	116	Dicas de condução	171
Travamento centralizado	58	Iluminação do porta-malas	120	Partida/parada do motor com chave	173
Segurança antiagressão	59	Comandos da iluminação externa	121	Partida/Parada do motor com Acesso e Partida Mãos Livres	176
Alarme	60	Luzes de mudança de direção	124	Freio de estacionamento elétrico	179
Portas	64	Regulagem da altura dos faróis	125	Câmbio automático (EAT6)	186
Porta-malas	65	Acendimento automático dos faróis	126	Ajuda a saída em ladeira	191
Tampa do porta-malas mãos livres	66	Mudança automática dos faróis altos	129	Pack Dinâmico	192
Botões dos vidros elétricos	72	Iluminação estática de interseção	131	Indicador de alteração de marcha	193
Teto solar em vidro panorâmico	74	Controle do limpador de para-brisas	132	Memorização das velocidades	194
		Funcionamento automático das palhetas	135		

<hr/>		<hr/>	
Condução		Em caso de avaria	
	6		8
Reconhecimento do limite de velocidade	195	Triângulo de sinalização	262
Limitador de velocidade	199	Ferramentas de bordo	263
Regulador de velocidade	202	Estepe	265
Regulador de velocidade adaptativo com função Stop	206	Rodízio dos pneus	270
Alerta de distância freio de segurança ativo	215	Substituir uma lâmpada	271
Deteção de distração	220	Substituir um fusível	279
Alerta de saída de pista	222	Bateria de 12 V	280
Alerta de saída de pista ativo	223	Reboque do veículo	284
Sistema de monitoramento de pontos cegos	228		
Auxílio ao estacionamento	231	<hr/> Características técnicas 9	
Visão panorâmica	233	Motor e caixas de marchas	286
VisioPark 1	235	Pesos e cargas rebocáveis	287
Park Assist	237	Dimensões	288
		Elementos de identificação	289
		Recomendações sobre os pneus	290
<hr/>		<hr/>	
Informações práticas		O áudio e a telemática	
	7		■
Tanque de combustível	245		
Engate para reboque	247	<hr/> Índice alfabético	
Reboque de rótula desmontável sem ferramentas	248		■
Modo de corte de energia	253		
Modo economia de energia	253		
Instalação de barras de rack de teto	254		
Capô	255		
Motor a gasolina	256		
Verificação dos níveis	257		
Controles	260		

Exterior

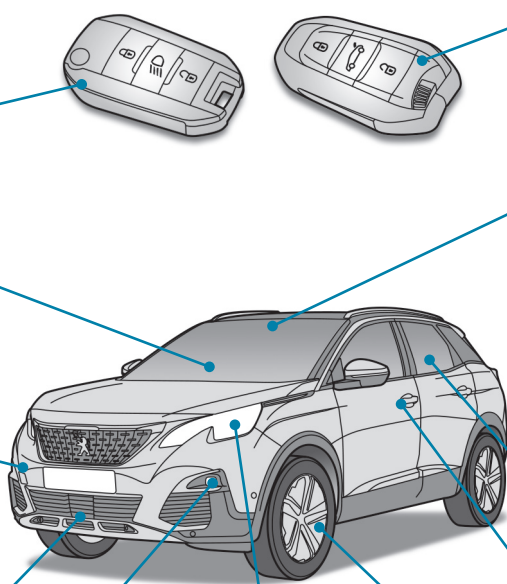

Chave com controle remoto	45, 53-57	Chave eletrônica	45, 53-57
Destravamento/ Travamento	46-48	Acesso mãos livres	49-52
Partida do motor	173-175	Partida mãos livres	173, 176-178
Desembaçamento do para-brisas	101	Acendimento automático dos faróis	126-127
Limpador de para-brisas dianteiro	132-134	Mudança automática faróis altos	129-130
Reboque	284-285	Funcionamento automático das palhetas	155
Regulador de adaptação de velocidade com função Stop	206-214	Sensor do estado do motorista	220-221
Auxílio ao estacionamento dianteiro	231-232	Alerta de saída de pista	222
Park Assist	237-244	Alerta de saída de pista ativo	223-227
Faróis de neblina	122	Reconhecimento do limite de velocidade	195-198
Iluminação estática de interseção	131	Alerta de distância/ Freio de segurança ativo	215-219
Iluminação principal	121, 122-124	Botão dos vidros elétricos	72-73
Regulagem da altura dos faróis	125	Portas	64
Substituição das luzes dianteiras	271-275	Travamento centralizado	58-59
		Alarme	60-63
		Programa de estabilidade eletrônica (ESP)	138-141
		Controle de tração avançado	142-143
		Controle do assistente de ladeira	144-145

Exterior

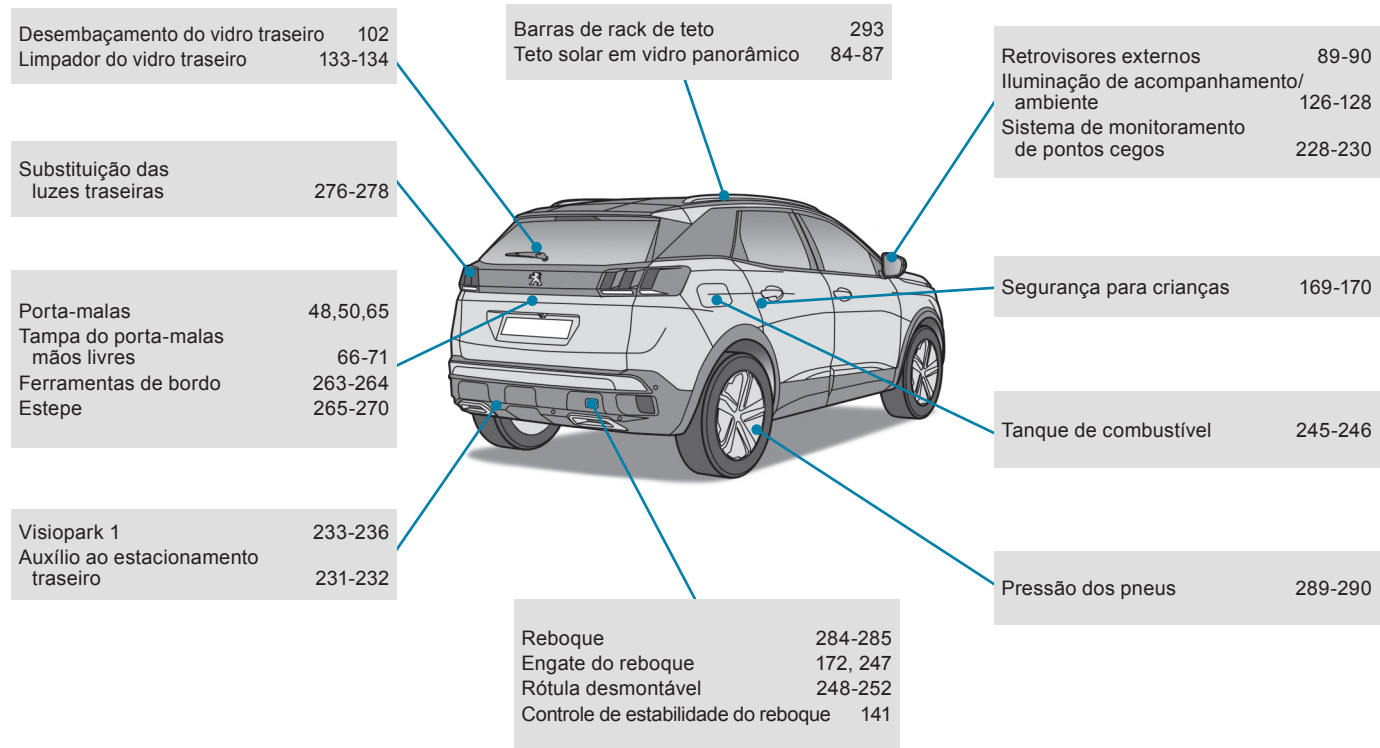

Interior

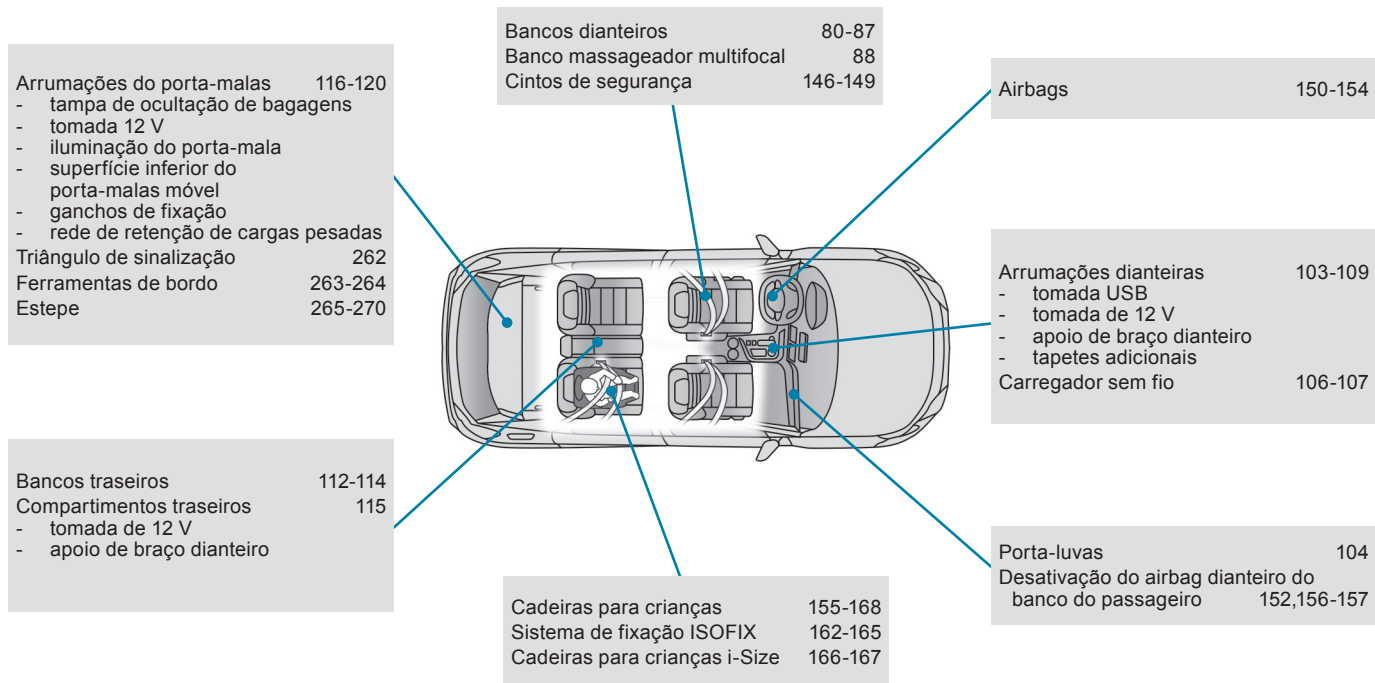

Posição de condução

Painel digital	12-15
Indicadores	16-28
Sinalizadores	29-34
Botões de regulagem	34-36
- CHECK/ Odômetro parcial	
- comando de iluminação/ iluminação ambiente	

Retrovisores externos	89-90
Botão dos vidros	72-73

Substituição de fusíveis	279
Abertura do capô	255

Câmbio automático	186 -190
Freio de estacionamento elétrico	179-185

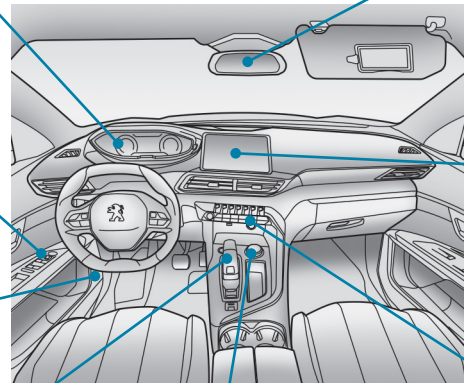

Cortina/ Teto solar	74-77
Luzes do teto	110
Iluminação ambiente	111
Painel de indicadores do cinto de segurança/ airbag dianteiro do banco do passageiro	147-148, 152
Retrovisor interno	91

Tela sensível ao toque	39-44
Função i-Cockpit Amplify	92- 93
Luzes de alerta	137

Aquecimento/Ventilação	94-95
Ar-condicionado automático bizona	96 -100
Desembaçamento dianteiro	101
Desembaçamento do vidro traseiro	102
Bancos aquecidos	87

Antirroubo/ Partida por botão START/STOP	176-178
Controle de tração avançado	142-143
Controle do assistente de ladeira	144-145

Posição de condução

Volante com controles integrados

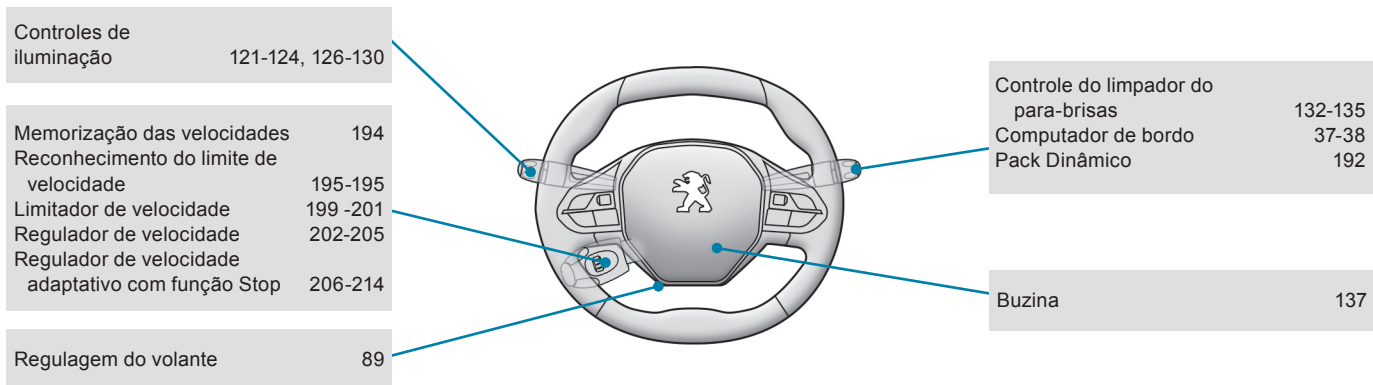

Barras de comando laterais



Características - Manutenção

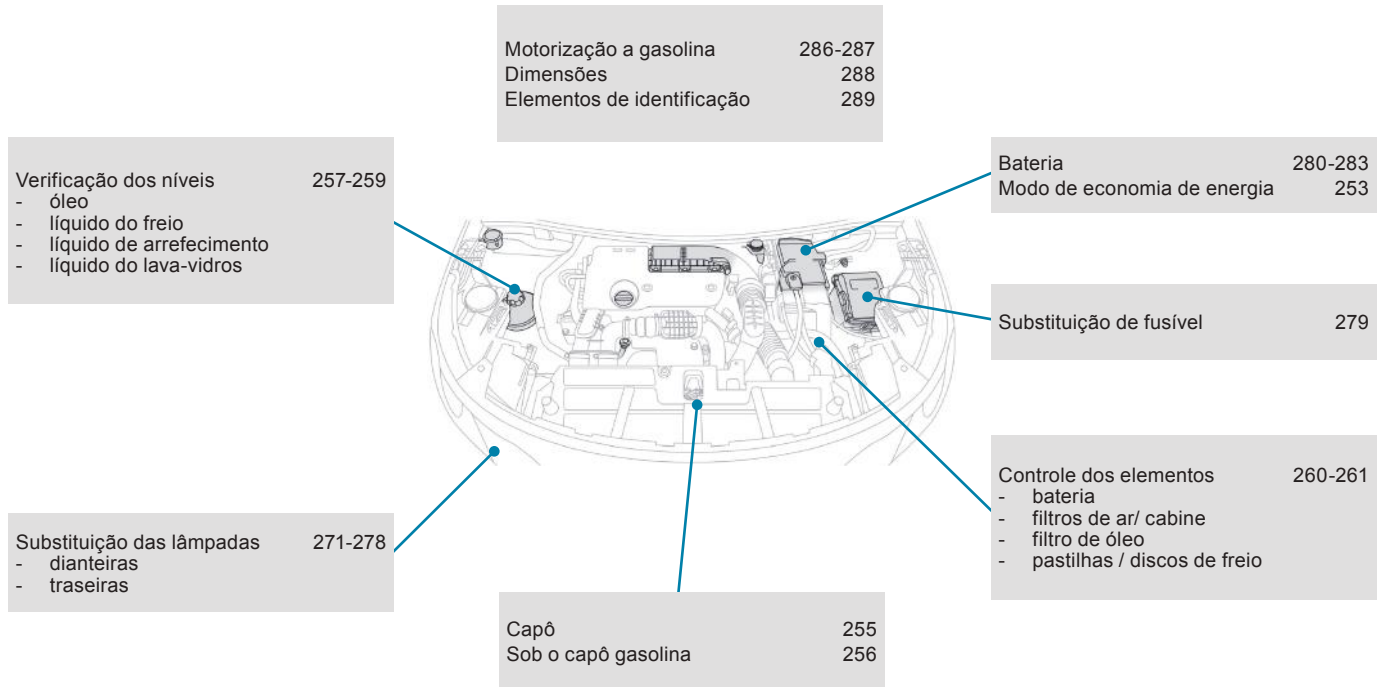

Eco-condução

A eco-condução é um conjunto de práticas cotidianas que permite ao motorista otimizar o consumo de combustível e reduzir a emissão de CO₂.

Otimizar a utilização do câmbio

Com um câmbio manual, efetue a partida lentamente e engrene, imediatamente, a marcha seguinte. Em fase de aceleração, engrene as marchas com antecedência.

Com um câmbio automático, dê preferência ao modo automático, sem pressionar com muita força ou de forma brusca o acelerador.

O indicador de troca de marcha convida-o a engrenar a marcha mais indicada: assim que a indicação for apresentada no painel de comando, cumpra-a o mais rapidamente possível.

Para os veículos equipados com câmbio automático, esse indicador é apresentado apenas em modo manual.

Adote um modo de condução suave

Respeite uma distância segura entre os veículos, utilize o freio do motor além do pedal do freio, acelerando progressivamente. Essas atitudes contribuem para economizar combustível, ajudam a reduzir a emissão de CO₂ e a atenuar o ruído.

Em condições de trânsito livre, ao utilizar o comando "Cruise" no volante, selecione o regulador de velocidade a partir dos 40 km/h.

Controlar a utilização dos equipamentos elétricos

Antes de dar a partida, se o interior do veículo estiver superaquecido, ventile-o baixando os vidros e ligando o ventilador, antes de utilizar o ar-condicionado.

a uma velocidade superior a 50 km/h, volte a fechar os vidros e deixe o ventilador ligado.

Procure utilizar os equipamentos que permitam limitar a temperatura dentro do veículo (persiana do teto solar, cortinas...).

Desligue o ar-condicionado, exceto em caso de regulação automática, após atingir a temperatura de conforto pretendida.

Desligue os comandos de descongelamento e desembaçamento caso o acionamento não seja automático.

Desligue todos os comandos de aquecimento do banco.

Não dirija com os faróis de neblina ligados quando as condições de visibilidade forem suficientes.

Evite colocar o motor em funcionamento, principalmente no inverno, antes de engrenar a primeira marcha. O veículo aquece mais rapidamente quando está em movimento.

Para o passageiro, não ligue os suportes de multimídia (filmes, música, videogames...), ajuda a reduzir o consumo de energia elétrica e, portanto, o combustível.

Desligue os aparelhos portáteis antes de sair do veículo.

Limitar as causas de consumo excessivo

Distribua o peso por todo o veículo. Coloque a bagagem mais pesada no fundo do porta-malas, o mais perto possível do banco traseiro.

Limite a carga do veículo e minimize a resistência aerodinâmica (barras de rack de teto, caixa porta bagagem, suporte para bicicletas, reboque...). Prefira a utilização de uma barra de rack de teto.

Retire as barras de rack de teto e a caixa porta bagagem após a utilização.

Respeitar as instruções de manutenção

Verifique a pressão dos pneus regularmente com o motor desligado, consultando a etiqueta localizada na porta do motorista.

Efetue essa verificação, especialmente:

- antes de uma viagem longa,
- a cada mudança de estação,
- após um período de inatividade prolongado.

Não esqueça também o estepe.

Efetue regularmente a manutenção do veículo (óleo, filtro de óleo, filtro de ar, filtro de cabine...) e siga o calendário indicado no plano de manutenção do fabricante.

Ao encher o tanque de combustível, não insista para além do 3º disparo da pistola para evitar vazamento.

Ao dirigir um veículo novo, apenas após os primeiros três mil quilômetros é que poderá obter-se uma melhor regularidade no consumo médio de combustível.

Painel de instrumentos elevado*

Painel digital personalizável.

De acordo com a versão e o modo de exibição selecionado, algumas informações podem ficar ocultas ou serem apresentadas de forma diferente.

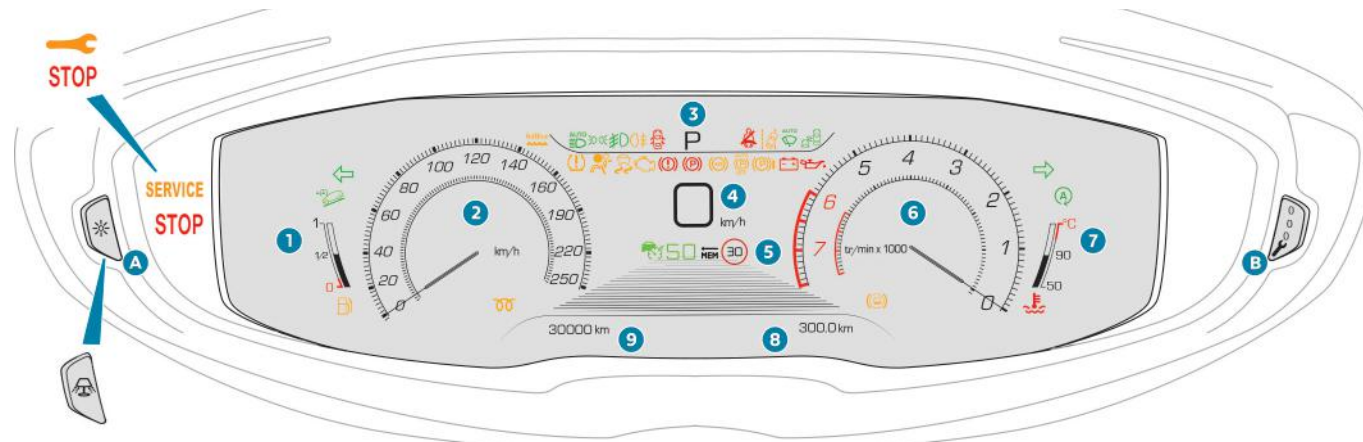

Tela digital

A representação a seguir corresponde ao modo de exibição "MOST".

1. Medidor de combustível.
2. Velocímetro analógico (km/h ou mph).
3. Indicador de mudança de marcha, modo do câmbio e indicador da marcha engatada com um câmbio automático.
4. Velocímetro digital (km/h ou mph).

5. Instruções do regulador ou do limitador de velocidade, exibição dos painéis de limitações de velocidade.
6. Contagens (x 1000 rpm).
7. Indicador de temperatura do líquido de arrefecimento (°Celsius).
8. Odômetro parcial (km ou milhas).
9. Odômetro total (km ou milhas).

Botões de comando

- A. Comando de iluminação da posição de condução (disponível no modo noturno).
- B. Pressionamento curto: início de um teste manual.
Pressionamento longa: Restauração dos indicadores de manutenção ou no odômetro parcial (conforme o caso).

* De acordo com a versão e/ou país

Visualizações*

A maioria dos indicadores não tem posição fixa. Os indicadores são apresentados da direita para a esquerda, por ordem de prioridade. Para determinadas funções que possuam indicadores de marcha e de neutralização juntos, há um local específico.

Informações fixas

Seja qual for o modo de exibição escolhido, o painel exibe:

- em posições fixas:
 - as informações relativas ao câmbio e ao indicador de mudança de marcha,
 - o indicador de combustível,
 - o indicador de temperatura do líquido de arrefecimento,
 - o odômetro em posições variáveis:
 - o indicador de velocidade numérico,
 - as mensagens de estado ou de alerta exibidas temporariamente.

Informações opcionais

De acordo com o modo de exibição escolhido e dos equipamentos ativados, as seguintes informações podem ser exibidas:

- o contagiros,
- o computador de bordo,
- as funções de assistência à condução,
- o limitador ou o regulador de velocidade,
- o suporte multimídia a ser reproduzido,
- as instruções de navegação/ orientação,
- as informações de motor do Pack Dynamique.

Personalização do painel

Você pode alterar a aparência do painel escolhendo:

- um modo de exibição.



Idioma de exibição

Depende do idioma escolhido no menu de configuração da tela.

Escolha da cor de exibição

Depende do ambiente ativado pela função i-Cockpit Amplify:

- ☞ "**Relax**": cinzento,
- ☞ "**Boost**": vermelho,
- ☞ "**Normal**" (sem ambiente ativado): azul.

Para mais informações sobre a **Função i-Cockpit Amplify**, consulte o capítulo correspondente.

*De acordo com a versão e/ou país

Seleção do modo de exibição

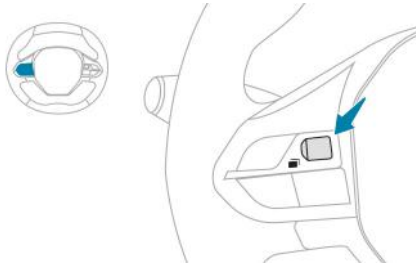

Para alterar o modo de exibição do painel:

- ☞ gire o botão localizado à esquerda do volante para visualizar e percorrer os diferentes modos na parte direita do painel.
- ☞ assim que o modo de exibição aparecer, pressione o botão para validar.

O novo modo de exibição é aplicado instantaneamente.

Cada modo corresponde a um tipo de informação visualizada no painel.

- "MOSTRADORES": visualização padrão dos velocímetros analógico e numérico, do contágiros, do medidor de combustível, do indicador de temperatura do líquido de arrefecimento e dos odômetros.
- "NAVEGAÇÃO": visualização padrão com informações ligadas à navegação em tempo real (cartografia e referências).
- "CONDUÇÃO": visualização padrão, principalmente com informações ligadas aos sistemas de auxílio à condução em tempo real.

- "MÍNIMO": visualização padrão com o velocímetro numérico e os odômetros e, apenas em caso de alerta, o medidor de combustível e o indicador de temperatura do líquido de arrefecimento.
 - "COMPUTADOR DE BORDO**": visualização mínima principalmente com o contágiros, as informações instantâneas e o percurso selecionado (1 ou 2).
- ou
- "PESSOAL***": visualização mínima, principalmente com a seleção na tela sensível ao toque do tipo de informações a exibir nas zonas personalizáveis à esquerda e à direita.

* Versões com tela monocromática.

** Versões com tela sensível ao toque.

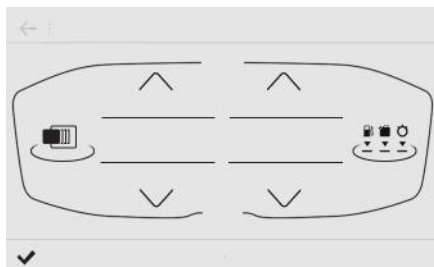

Para configurar o modo de exibição "PESSOAL" e selecionar as informações a exibir nas zonas personalizáveis do painel:



☞ selecione o menu **Definições**, na barra superior da tela sensível ao toque,

☞ selecione "**Configuração**",



☞ pressione a tecla "**Painel Personalizado**",

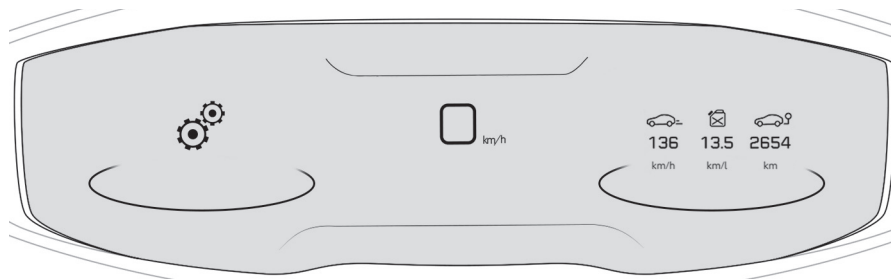

☞ para cada uma das zonas de exibição personalizada, esquerda e direita, selecione um tipo de informação com a ajuda das setas de rolagem na tela sensível ao toque:

- "Auxiliares de condução",
- "Falha" (vazio),
- "Info motor" (Pack Dynamique),
- "G-metros" (Pack Dynamique),
- "Temperaturas" (óleo para motor),
- "Multimídia",
- "Navegação",
- "Computador de bordo",
- "Contagiros".

☞ uma prévia simbólica aparece ao lado das setas correspondentes,
☞ confirme para registrar e sair.

Se o modo de exibição em curso for "PESSOAL", a nova seleção será exibida instantaneamente.



Por razões de segurança, estes ajustes devem ser feitos com o veículo parado.

Luzes de advertência

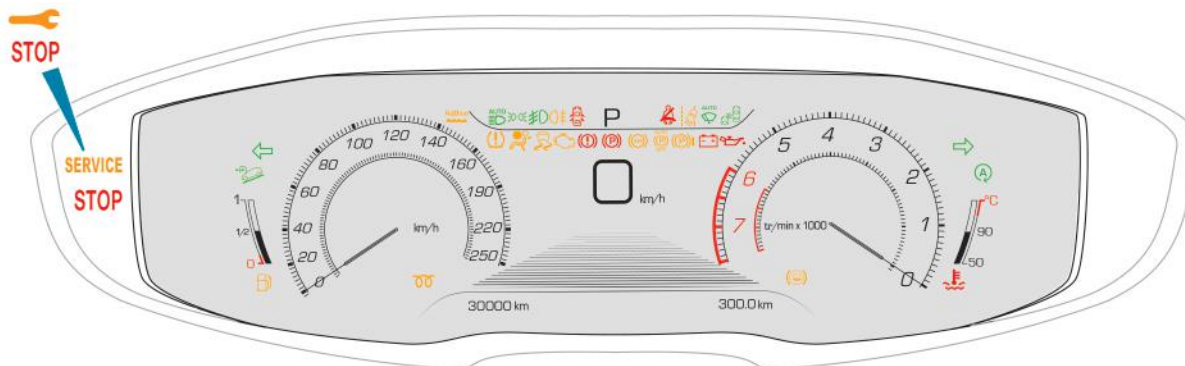

Ao ligar a ignição

Certas luzes indicadoras de alerta acendem-se no painel, durante alguns segundos, ao ligar a ignição.

No momento da partida do motor, essas luzes devem se apagar.

Em caso de persistência, antes de colocar o veículo em movimento, consulte a respectiva indicação de alerta.







Avisos relacionados

O acendimento da maior parte das luzes de advertência é acompanhado da exibição de uma mensagem e de um sinal sonoro.

! Certas luzes de advertência podem apresentar os dois tipos de acendimento: fixo ou intermitente. Apenas a associação do tipo de acendimento com o estado de funcionamento do veículo permite saber se a situação é normal ou se há alguma anomalia. Para mais informações, consulte as tabelas das luzes de advertência correspondentes.

Luzes indicadoras de marcha



O acendimento de uma das seguintes luzes de advertência confirma o acionamento do sistema correspondente.



Indicador	Estado	Causa	Ações/ Observações
 Luz de mudança de direção esquerda	intermitente com aviso sonoro.	O comando de iluminação está acionado para baixo.	
 Luz de mudança de direção direita	intermitente com aviso sonoro.	O comando de iluminação está acionado para cima.	
 Luzes de emergência	intermitente com aviso sonoro.	O comando do sinal de alerta, localizado no painel de bordo, encontra-se ativado.	As luzes de mudança de direção e as luzes de emergência associadas funcionam de forma intermitente e simultânea.
 Luzes de posição	fixo.	O comando de iluminação encontra-se na posição "Luzes de posição".	
 Faróis baixos	fixo.	O comando de iluminação encontra-se na posição "Faróis baixos".	
 Faróis altos	fixo.	O comando de iluminação é acionado na direção do usuário.	Puxe o comando para retornar ao farol baixo.

i Para mais informações sobre o **Comando de iluminação**, consulte o capítulo correspondente.

Indicador		Estado	Causa	Ações/ Observações
	Luzes de neblina traseiros	fixo.	As luzes de neblina traseiras são acionadas com a ajuda do botão de comando de iluminação.	Gire o botão do controle para trás para desligar os faróis de neblina.
	Faróis de neblina dianteiros	fixo.	Os faróis de neblina dianteiros são acendidos pelo anel do comando de iluminação.	Gire o botão de comando de iluminação duas vezes para trás para apagar os faróis de neblina.
	Sistema de monitoramento pontos cegos*	fixo.	A função foi ativada.	Para obter mais informações sobre o Sistema de monitoramento de pontos cegos , consulte o capítulo correspondente.
	Limpeza automática	fixa.	O comando do limpador de para-brisas é acionado com uma impulsão para baixo. O funcionamento automático das palhetas do limpador de para-brisas dianteiro é ativado.	Para desativar a limpeza automática, pressione novamente o controle para baixo ou coloque o controle do limpador de para-brisas em outra posição.
	Mudança automática para Faróis altos*	fixos.	A função foi ativada no menu Condução da tela sensível ao toque. O comando de iluminação está na posição "AUTO".	A câmera, colocada na parte superior do para-brisas, gerencia o acendimento dos faróis altos ou dos faróis baixos de acordo com a iluminação externa e das condições do trânsito. Para mais informações sobre o Mudança automática para faróis altos , consulte o capítulo correspondente.

*De acordo com a versão e/ou país

Indicador	Estado	Causa	Ações/ Observações
 freio de estacionamento elétrico	fixo.	O freio de estacionamento elétrico está engrenado.	<p>Desengrene o freio de estacionamento elétrico para apagar o indicador: com o pé no pedal do freio, pressione brevemente o acionador do freio de estacionamento.</p> <p>Respeite as instruções de segurança.</p> <p>Para mais informações sobre o Freio elétrico de estacionamento, consulte o capítulo correspondente.</p>
 Desativação das funções automáticas do freio de estacionamento elétrico	fixo.	As funções de "bloqueio automático" (ao desligar o motor) e "desbloqueio automático" estão desativadas ou com defeito.	<p>Ative novamente a função ou consulte a rede PEUGEOT.</p> <p>Para obter mais informações sobre o Freio elétrico de estacionamento, consulte o capítulo correspondente.</p>
 Sistema de airbag do passageiro	fixa no visor das luzes de advertência do cinto de segurança e do airbag dianteiro do banco do passageiro.	O controle, localizado no porta-luvas, é acionado na posição "ON" . O airbag dianteiro do banco do passageiro é ativado.	<p>Neste caso, não instale uma cadeira para crianças "voltadas para trás" neste local.</p> <p>Coloque o controle na posição "OFF" para desativar o airbag dianteiro do banco do passageiro. Neste caso, você pode instalar uma cadeira para crianças "voltada para trás", salvo em caso de anomalias no funcionamento dos airbags (luz indicadora de alerta de airbags acesa).</p>



Indicador	Estado	Causa	Ações/ Observações
	Controle do assistente de ladeira*	fixo. A função foi ativada, mas está suspensa porque a velocidade é muito alta.	Entre 30 e 50 km/h, a função fica suspensa. Reduza a velocidade do veículo.
		fixo. A função foi ativada, mas as condições de regulagem não foram verificadas (inclinação, marcha engatada do câmbio).	
		intermitente. A função entra em regulagem.	O veículo está travado, as luzes de freio acendem-se na descida. Para obter mais informações sobre a função de Controle do assistente de ladeira , consulte o capítulo correspondente.

*De acordo com a versão e/ou país

Luzes de advertência de neutralização

O acendimento de um dos seguintes indicadores confirma a parada voluntária do sistema correspondente.

Este pode ser acompanhado pela exibição de uma mensagem ou um sinal sonoro.

Indicador	Estado	Causa	Ações/ Observações
 Sistema de airbag do passageiro	fixo no painel e/ou na tela das luzes de advertência dos cintos de segurança e do airbag dianteiro do banco do passageiro.	O controle, localizado no porta-luvas, está na posição "OFF". O airbag dianteiro do banco do passageiro está desativado.	Você pode instalar uma cadeira para crianças "voltada para trás", salvo em caso de anomalias no funcionamento dos airbags (luz indicadora de alerta de airbags acesa). Coloque o controle na posição "ON" para ativar o airbag dianteiro do banco do passageiro. Neste caso, não instale uma cadeira para crianças "voltadas para trás" neste local.
 Alerta de distância Freio de segurança ativo*	fixo, acompanhado por uma mensagem.	O sistema foi neutralizado (pelo menu) de configuração do veículo na tela.	Para mais informações sobre o sistema de Alerta de Distância Freio de segurança ativo , consulte o capítulo correspondente.
 Alerta de saída de pista ativo*	fixo, acompanhado da exibição de uma mensagem.	O sistema é desativado.	Em caso de desvio de direção, não haverá correção do percurso. Para mais informações sobre o Alerta de saída de faixa ativo , consulte o capítulo correspondente.

*De acordo com a versão e/ou país

Luzes indicadoras



Com o motor em funcionamento ou veículo em movimento, o acendimento de um ou mais dos seguintes indicadores indicam o aparecimento de uma anomalia que exige intervenção do motorista.

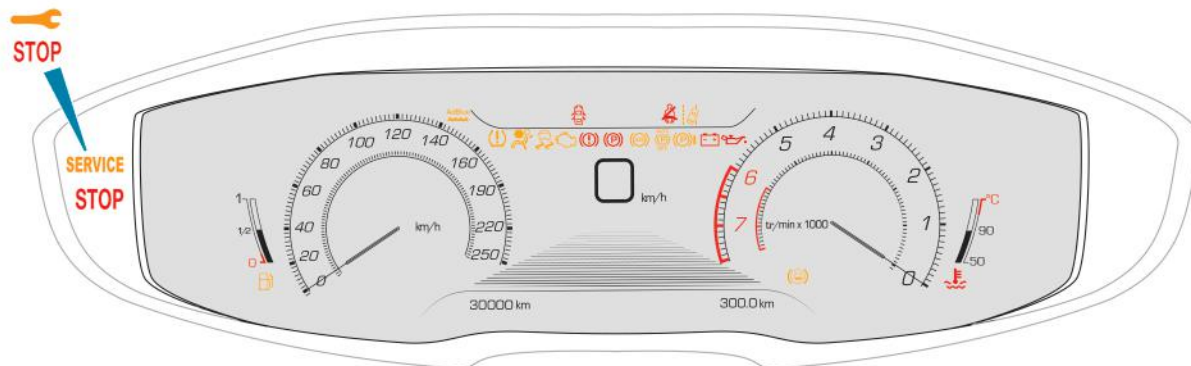

Qualquer anomalia que provoque o acendimento de um indicador de alerta deve receber diagnóstico complementar com a ajuda da mensagem de alerta associada.

Em caso de problema, não deixe de contatar a rede PEUGEOT.











Indicador		Estado	Causa	Ações/ Observações
STOP	STOP	fixo, associado a um outro indicador de alerta, acompanhado pela exibição de uma mensagem e um sinal sonoro.	O acendimento da luz indicadora está associado a uma anomalia grave no funcionamento do motor, sistema de freios, direção assistida, câmbio automático ou anomalia elétrica importante.	É imprescindível parar do veículo desde que as condições de trânsito e de segurança permitam. Estacione, desligue a ignição e contate a rede PEUGEOT.

Indicador		Estado	Causa	Ações/ Observações
SERVICE ou 	Serviço	temporariamente acompanhado pela exibição de uma mensagem.	São detectadas uma ou mais anomalias pequenas, sem um indicador específico.	Identifique a causa da anomalia com a mensagem exibida no painel. Você poderá resolver algumas anomalias, como uma porta aberta Para outras anomalias, como mau funcionamento do sistema de detecção da baixa pressão dos pneus, consulte a rede PEUGEOT.
		fixo, acompanhado pela exibição de uma mensagem.	Detectadas uma ou mais anomalias relevantes, sem indicador específico.	Identifique a causa da anomalia por meio da mensagem apresentada no painel e consulte, obrigatoriamente, a rede PEUGEOT.
		fixo, associado à exibição intermitente e, em seguida, fixo da chave de manutenção.	O prazo para a revisão foi ultrapassado.	A revisão do seu veículo deverá ser efetuada assim que possível.
	Temperatura máxima do líquido de arrefecimento	fixo	A temperatura do circuito de arrefecimento é muito elevada.	A parada é obrigatória nas melhores condições de segurança. Aguarde o arrefecimento do motor para completar o nível, se necessário. Se o problema persistir, entre em contato com a rede PEUGEOT.



Indicador		Estado	Causa	Ações/ Observações
	Pressão do óleo motor	fixo.	O circuito de lubrificação do motor apresenta defeito.	A parada é obrigatória nas melhores condições de segurança. Estacione, desligue o motor e entre em contato com a rede PEUGEOT ou com uma oficina autorizada.
	Carga da bateria*	fixo.	O circuito de carga da bateria está com defeito (terminais sujos ou soltos, correia do alternador folgada ou arrebentada...).	O indicador deve se apagar no momento da partida do motor. Se não apagar, entre em contato com a rede PEUGEOT.
	Porta(s) aberta(s)	fixo e associado a uma mensagem que indica a abertura.	Velocidade inferior a 10 Km/h, uma porta (porta ou porta-malas) não foi adequadamente fechada.	Feche a porta em questão.
		fixo e associado a uma mensagem que indica a abertura e complementado por um sinal sonoro.	Velocidade superior a 10 Km/h, uma porta (porta ou porta-malas) não foi adequadamente fechada.	

*De acordo com a versão e/ou país



Indicador		Estado	Causa	Ações/ Observações
	Não uso/ remoção dos cintos de segurança	fixo.	O motorista e/ou o passageiro dianteiro/traseiro não afivelaram ou retiraram o cinto de segurança.	Puxe o cinto de segurança e, em seguida, insira a lingueta na fivela. Os pontos acesos representam os passageiros com o cinto de segurança retirado ou não afivelado. Acendem-se: <ul style="list-style-type: none"> - fixamente por aproximadamente 30 segundos durante a partida do veículo, - fixamente entre 0 e os 20 km/h em movimento, - intermitentes acima de 20 km/h, acompanhado de sinal sonoro por aproximadamente 120 segundos.
	Freio de estacionamento elétrico	intermitente.	O freio de estacionamento elétrico não se engrena automaticamente. O engrenamento/desengrenamento apresenta defeito.	É obrigatório parar da forma mais segura possível. Estacione em um local plano (na horizontal), engrene uma marcha (em veículo com câmbio automático, selecione o modo P), desligue a ignição e contate a rede PEUGEOT.
	Anomalia no freio de estacionamento elétrico	fixo.	O freio de estacionamento elétrico apresenta um defeito.	Entre em contato com a rede PEUGEOT. Para mais informações sobre o freio de estacionamento elétrico , consulte o capítulo correspondente.
	Antibloqueio das rodas (ABS)	fixo.	O sistema antibloqueio das rodas está com defeito.	O veículo conserva uma frenagem clássica. Circule com cuidado a uma velocidade moderada e contate a rede PEUGEOT assim que possível.

Indicador		Estado	Causa	Ações/ Observações
	Frenagem	fixo.	Um problema menor no sistema de frenagem.	Circule com prudência. Se possível, solicite a verificação do sistema à rede PEUGEOT.
		fixo.	A diminuição do nível de líquido de freio no circuito de frenagem é significativa.	A parada é obrigatória nas melhores condições de segurança. Reabasteça com líquido autorizado PEUGEOT. Se o problema persistir, solicite a verificação do circuito à rede PEUGEOT.
+ 		fixo, associado ao indicador ABS.	O repartidor eletrônico de frenagem (REF) apresenta defeito.	A parada é obrigatória nas melhores condições de segurança. Solicite verificação à rede PEUGEOT..
	Controle dinâmico de estabilidade (CDS/ASR)*	intermitente.	A regulagem do CDS/ASR ativa-se.	O sistema otimiza a motricidade e permite melhorar a estabilidade direcional do veículo, em caso de perda de aderência ou de trajetória
		fixo.	O sistema CDS/ASR apresenta defeito.	Solicite a verificação do sistema à rede PEUGEOT.
	Alerta de Distância Freio de segurança ativo*	intermitente.	O sistema ativa-se.	O sistema trava imediatamente para reduzir a velocidade da colisão frontal com o veículo à frente.
		fixo, acompanhado de uma mensagem e de um sinal sonoro.	O sistema não funciona.	Solicite a verificação do sistema à rede PEUGEOT.

*De acordo com a versão e/ou país

Indicador		Estado	Causa	Ações/ Observações
	Alerta de saída de pista*	ou intermitente, acompanhado por um sinal sonoro.	É detectada uma saída de pista à esquerda ou à direita.	Rode o volante para o lado oposto para retomar a trajetória. Para mais informações sobre o Alerta de saída de pista , consulte o capítulo correspondente.
		fixo, acompanhado da exibição de uma mensagem.	O sistema está com defeito.	Tenha cuidado e circule com prudência. Solicite uma verificação do sistema à rede PEUGEOT ou a uma oficina autorizada.
	Alerta de saída de pista ativo*	fixo.	O sistema está indisponível.	O sistema é desativado ou fica em monitoramento automático. Para mais informações sobre o Alerta de saída de faixa ativo , consulte o capítulo correspondente.
		intermitente.	Prepara-se para mudar de pista com linha tracejada sem ligar as setas.	O sistema é ativado e, em seguida, corrige a trajetória do lado da linha detectada.
+ SERVICE		fixo, acompanhado pela exibição de uma mensagem, por um sinal sonoro e pelo indicador de Assistência.	O sistema está com defeito.	Tenha atenção e circule com cuidado. Solicite a verificação do sistema à rede PEUGEOT ou a uma oficina autorizada. Para mais informações sobre o Alerta de saída de faixa ativo , consulte o capítulo correspondente.

*De acordo com a versão e/ou país

Indicador		Estado	Causa	Ações/ Observações
	Airbags	aceso temporariamente.	Acende-se por alguns segundos e se apaga quando a ignição é ligada.	Deve apagar no momento da partida do motor. Se não apagar, entre em contato com a rede PEUGEOT.
		fixo.	Um dos sistemas de airbags ou dos pré-tensores pirotécnicos dos cintos de segurança apresenta defeito.	Solicite a verificação à rede PEUGEOT ou a uma oficina autorizada.
	Nível mínimo de combustível	fixo com o nível de reserva representado em vermelho, acompanhado pela exibição de uma mensagem e um sinal sonoro.	No primeiro acendimento, restam cerca de 6 litros de combustível no tanque.	Reabasteça, obrigatoriamente, o nível de combustível para evitar o problema. Este indicador acende novamente sempre ao ligar a ignição, acompanhado por uma mensagem e um sinal sonoro, enquanto não se realizar reabastecimento suficiente de combustível. Este sinal sonoro e esta mensagem se repetem a um ritmo que aumenta à medida que o nível diminui e se aproxima de "0". Capacidade do tanque: cerca de 53 litros. Não dirija até acabar todo o combustível, já que isso pode danificar os sistemas antipoluição e injeção.
	Sistema de autodiagnóstico do motor	intermitente.	O sistema de controle do motor apresenta defeito.	Risco de destruição do catalisador. Solicite a verificação à rede PEUGEOT.
		fixo.	O sistema antipoluição apresenta defeito.	O indicador deve se apagar no momento da partida do motor. Se não apagar, consulte imediatamente a rede PEUGEOT.

Indicadores

Indicador de temperatura do líquido de arrefecimento

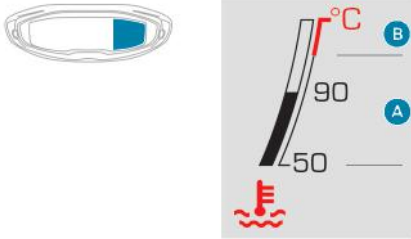

Com o motor ligado:

- na zona **A**, a temperatura está correta,
- na zona **B**, a temperatura é muito elevada; este indicador e o indicador de aviso centralizado **STOP** acende no painel, acompanhado pela exibição de uma mensagem e de um sinal sonoro.

Pare o seu veículo nas melhores condições de segurança.

Aguarde alguns minutos antes de desligar o motor.

! Depois de desligar a ignição, abra cuidadosamente o capô e verifique o nível do líquido de arrefecimento.

i Para mais informações sobre a **Verificação dos níveis**, consulte o capítulo correspondente.

Indicador de manutenção

Sistema que informa o motorista sobre o prazo até a próxima revisão, de acordo com o plano de manutenção do fabricante.

Este prazo é calculado a partir da última restauração do estado inicial do indicador, de acordo com a quilometragem percorrida e do tempo decorrido desde a última revisão.

Prazo de revisão superior a 3.000 km

Ao ligar a ignição, nenhuma informação de manutenção é apresentada automaticamente no painel.

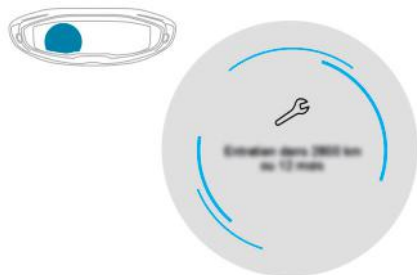

Prazo de revisão entre 1.000 km e 3.000 km

Ao ligar a ignição, o sistema emite um alerta para indicar quanto falta para a próxima revisão.

Este aviso envolve a exibição temporária de uma mensagem no painel, acompanhada pelo acendimento permanente da chave de manutenção, que fica ao lado do odômetro total.

Exemplo: restam 2.800 km ou 9 meses até a próxima revisão.



A chave de revisão permanece ligada para lembrar que em breve uma revisão será realizada.

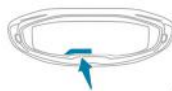

17200 km 

Prazo de revisão inferior a 1.000 km

Ao ligar a ignição, o sistema emite um aviso para indicar a iminência da próxima revisão.

Este aviso envolve a exibição temporária de uma mensagem no painel, acompanhada pelo acendimento intermitente, que se fixa a seguir, da chave de manutenção, localizada ao lado do odômetro total.

Exemplo: restam cerca de 900 km ou 2 meses para a próxima revisão.



A chave de manutenção permanece ligada para lembrar que em breve uma revisão será realizada.

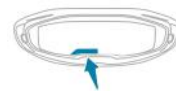

19100 km 

Prazo de revisão ultrapassado

Ao ligar a ignição, o sistema emite um aviso para indicar a expiração do prazo da revisão. Este alerta envolve a exibição temporária de uma mensagem no painel, acompanhada pelo acendimento intermitente, e depois fixo, da chave de manutenção, localizada junto do odômetro total.

Exemplo: prazo de revisão de 300 km expirado.

i O alerta pode surgir no caso de o prazo decorrido desde a última revisão expirar, conforme indicado no plano de manutenção do fabricante.

Este alerta pode surgir também de forma antecipada, de acordo com o nível de degradação do óleo do motor, que depende das condições de condução do veículo.



Manutenção
ultrapa.
300 km

A chave de manutenção permanece acesa enquanto a revisão não tiver sido efetuada.

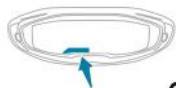

20300 km

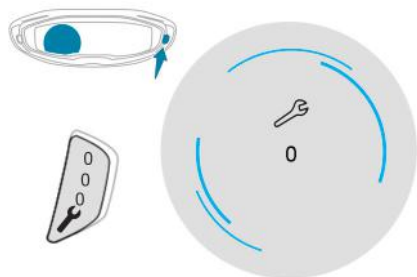

Restauração do estado inicial do indicador de manutenção

Após cada revisão, o indicador de manutenção deve ser reposicionado a zeros.

Caso tenha realizado pessoalmente a revisão do seu veículo:

- ☞ desligar a ignição,
- ☞ manter o botão de restauração do estado inicial do odômetro diário pressionado,
- ☞ ligar a ignição; o visor quilométrico inicia uma contagem inversa,
- ☞ quando o visor indicar "0", solte o botão; a chave desaparece.

i Se for necessário desconectar a bateria, após esta operação, trave o veículo e espere pelo menos 5 minutos para que a restauração do estado inicial seja computada.

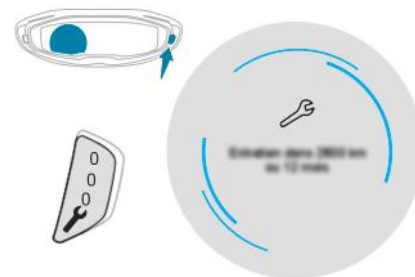

Informações de manutenção

A qualquer momento, é possível acessar as informações de manutenção.

- ☞ Pressionar o botão de restauração do estado inicial do odômetro diário. As informações de manutenção são apresentadas durante alguns segundos, desaparecendo em seguida.

Indicador de nível do óleo do motor*

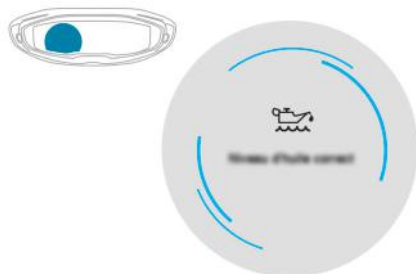

Nas versões equipadas com medidor elétrico, a conformidade do nível de óleo do motor é apresentada durante alguns segundos no painel, ao ligar a ignição, após a informação de manutenção.

i Qualquer verificação deste nível só é válida se o veículo estiver em terreno horizontal, com o motor desligado há mais de 30 minutos.

Nível de óleo correto



Falta de óleo



É indicada pela exibição da mensagem "Nível de óleo incorreto" no painel, acompanhada pelo acendimento da luz indicadora de serviço e por um sinal sonoro.

Se essa falta de óleo for confirmada pela vareta manual, complete obrigatoriamente o nível para evitar a deterioração do motor.

Para mais informações sobre a **Verificação dos níveis**, consulte o capítulo correspondente.

Problema de funcionamento do medidor



Indicado pela exibição da mensagem "Medição do nível de óleo inválida" no painel. Consulte a rede PEUGEOT.

! Em caso de problema de funcionamento do medidor elétrico, o nível de óleo do motor deixa de ser controlado. Enquanto o sistema apresentar um problema de funcionamento, será necessário controlar o nível de óleo do motor com a vareta manual localizada no compartimento do motor. Para mais informações sobre a **verificação dos níveis**, consulte o capítulo correspondente.

*De acordo com a versão e/ou país

Teste manual no painel

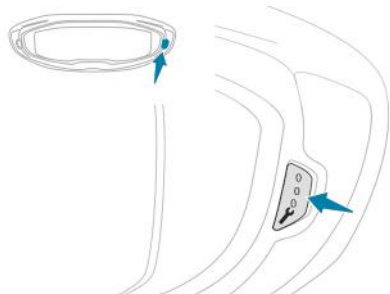

Esta função permite, a qualquer instante, verificar determinados indicadores e apresentar o resumo dos alertas.

☞ Com o motor em funcionamento, pressione brevemente este botão.

As seguintes informações são apresentadas no painel:

- o nível do óleo do motor,
- o prazo para a revisão,
- os alertas ativos.

i Estas informações são exibidas automaticamente também sempre que a ignição é ligada.

Odômetro

Quilometragem total e diária podem ser visualizadas durante trinta segundos ao desligar a ignição, ao abrir a porta do motorista, bem como no travamento e destravamento do veículo.

i Em caso de viagem ao exterior, pode ser necessário alterar a unidade de distância: a velocidade deverá ser expressa na unidade oficial do país (km ou milhas).

A alteração da unidade faz-se pelo menu de configuração da tela, com o veículo parado.



30000 km

Odômetro total

Mede a distância total percorrida pelo veículo desde a sua entrada em deslocamento.

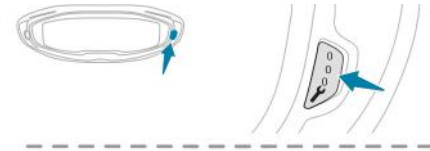

0.0 km

Odômetro diário

Mede a distância percorrida após a restauração do estado inicial pelo motorista.

Restauração do estado inicial do odômetro

☞ Com a ignição ligada, pressione o botão até o aparecimento de zeros.

Comando de iluminação do painel de instrumentos

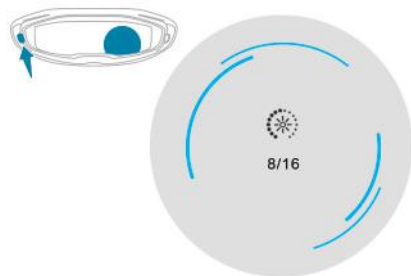

Versão com tela monocromática

Funciona apenas quando as luzes do veículo estão acesas (modo "noturno").

Permite regular a intensidade luminosa do painel de instrumentos e da posição de condução.



- ☞ pressione este botão para alterar a intensidade.
- ☞ Quando a iluminação atingir a configuração mínima, solte este botão e pressione novamente em seguida para aumentar.

ou

- ☞ Quando a iluminação atingir a configuração máxima, solte este botão e pressione novamente em seguida para diminuir.
- ☞ Quando a iluminação atingir a intensidade desejada, solte este botão.

Iluminação ambiente do painel de instrumentos

Versão com tela sensível ao toque

Permite ativar ou desativar a iluminação ambiente do painel de instrumentos.



- ☞ Pressione este botão.

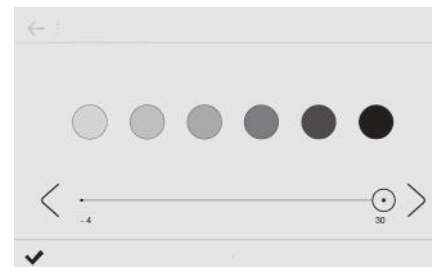

A regulagem da intensidade da iluminação ambiente do painel de instrumentos está disponível na tela sensível ao toque.



- ☞ Selecione o menu **Ajustes** na faixa superior da tela sensível ao toque.



- ☞ pressione a tecla **"Iluminação"**.

- ☞ Regule a iluminação pressionando as setas ou deslocando o cursor.
- ☞ Salve para sair.

Computador de bordo

Sistema que fornece informações sobre o percurso em andamento (autonomia, consumo...).

Exibição dos dados no painel

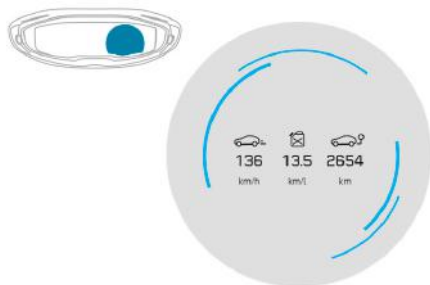

A exibição dos dados do computador de bordo é permanente se o modo de exibição "COMPUTADOR DE BORDO" ou "PESSOAL", de acordo com a versão, estiver ativo.

Para todos os outros modos de exibição, pressionar a extremidade do comando do limpador de para-brisas apresentará estes dados temporariamente em uma janela específica.

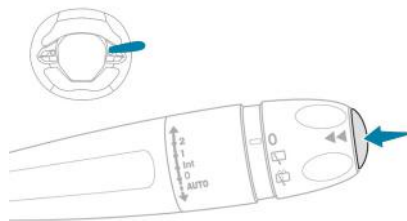

☞ Pressione o botão localizado na extremidade do **comando do limpador de para-brisas**, para visualizar os diferentes modos em sequência.

- As informações instantâneas com:
 - a autonomia,
 - o consumo instantâneo,
- O percurso "1" com:
 - a velocidade média,
 - o consumo médio,
 - a distância percorrida, para o primeiro percurso.
- O percurso "2" com:
 - a velocidade média,
 - o consumo médio,
 - a distância percorrida, para o segundo percurso.

Zeramento do percurso

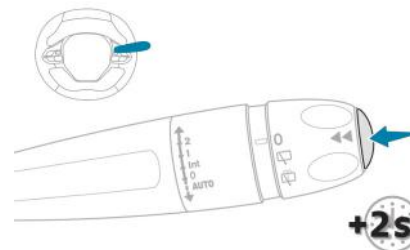

☞ Assim que o percurso pretendido for apresentado, pressione o botão localizado na extremidade do comando do limpador de para-brisas por mais de dois segundos.

Os percursos "1" e "2" são independentes e de utilização idêntica.

O percurso "1" permite efetuar, por exemplo, cálculos diários, e o percurso "2", cálculos mensais.

Algumas definições...



Autonomia

(km ou milhas)

Número de quilômetros que ainda se pode percorrer com o combustível que resta no tanque (de acordo com o consumo médio dos últimos quilômetros percorridos).



Este valor pode variar no seguimento de uma alteração da condução ou do relevo, ocasionando uma variação considerável do consumo instantâneo.

Traços são exibidos para indicar que a autonomia é inferior a 30 km.

Ao reabastecer com 5 litros de combustível, a autonomia é recalculada e apresentada se exceder 100 km.



Se os traços continuarem em exibição por muito tempo em vez de os números, consulte a rede PEUGEOT.



Consumo instantâneo

(l/100 km ou km/l ou mpg)

Calculado a partir dos últimos segundos.



Esta função é apresentada somente a partir de 30 km/h.



Consumo médio

(l/100 km ou km/l ou mpg)

Calculado a partir da última restauração do estado inicial dos dados do percurso.



Velocidade média

(km/h ou mph)

Calculada a partir da última restauração do estado inicial dos dados do percurso.



Distância percorrida

(km ou milhas)

Calculada a partir da última restauração do estado inicial dos dados do percurso.

Tela sensível ao toque*

Este sistema permite o acesso:

- à exibição permanente da hora e da temperatura externa (uma luz de advertência azul é apresentada em caso de risco de congelamento),
- aos comandos do sistema de aquecimento/ar-condicionado,
- aos menus de configuração das funções e dos equipamentos do veículo,
- aos comandos dos equipamentos de áudio e de telefone e à exibição das informações associadas,
- à exibição das funções de assistência a operação (auxiliar gráfico de estacionamento Park Assist...),
- aos serviços Internet e à exibição das informações associadas.

e, de acordo com o equipamento, permite:

- o acesso aos comandos do sistema de navegação e a exibição das informações associadas.

i Para os sistemas de áudio e telemática, consulte o anexo da documentação de bordo ou o link:
<http://public.servicebox.peugeot.com/ddb/>

Funcionamento geral

Recomendações

Este tela é de tipo capacitivo.

A utilização é possível em todas as temperaturas.

Não utilize objetos pontiagudos na tela sensível ao toque.

Não toque na tela sensível ao toque com as mãos molhadas.

Utilize um pano limpo e macio para limpar a tela sensível ao toque.

! **Por motivos de segurança, o motorista deve realizar, obrigatoriamente, as operações que exigem atenção especial com o veículo parado.**

Determinadas funções não podem ser acessadas com o veículo em movimento.

Princípios

Utilize os botões dispostos na tela sensível ao toque para acessar os menus e pressione, em seguida, as teclas expostas na tela sensível ao toque.

Alguns menus podem ser apresentados em duas páginas: pressione a tecla "**OPÇÕES**" para acessar a segunda página.

Para desativar/ativar uma função, selecione "**OFF**" ou "**ON**".

Para modificar uma configuração ou acessar informações complementares, pressione o símbolo de função.

i Passados alguns instantes sem ação na segunda página, a primeira página é automaticamente exibida.

✓ Utilize esta tecla para validar.

← Utilize esta tecla para retornar à página anterior.

*De acordo com a versão e/ou país

Menus*



Função i-Cockpit Amplify.

Permite personalizar o ambiente do veículo.

Para mais informações sobre a **Função i-Cockpit Amplify**, consulte o capítulo correspondente.



Rádio Multimídia.

Ver complemento "Áudio e telemática".



Climatização.

Permite gerir os diferentes ajustes de temperatura, saída de ar...

Para mais informações sobre o **Ar-condicionado automático bizona**, consulte o capítulo correspondente.



Navegação conectada ou Mirror Screen*.

Ver complemento "Áudio e telemática".



Condução.

Permite ativar, desativar e configurar determinadas funções.

As funções acessíveis neste menu são divididas por dois modos: "**Configurações**" e "**Assistências de condução**".



Telefone.

Ver complemento "Áudio e telemática".



Aplicativos.

Permite acessar diretamente determinados equipamentos da função **i-Cockpit Amplify** (odorizador...).

Para as outras funções, consulte o complemento "Áudio e telemática".



Regulagem do volume/corte do som. Ver complemento "Áudio e telemática".

Barra superior





Algumas informações ficam em constante exibição na barra superior da tela sensível ao toque:

- Apresentação das informações de climatização e acesso direto ao menu correspondente.
- Apresentação das informações dos menus **Aparelho Multimídia**, **Telefone** e instruções de navegação*.
- Acesso às **Ajustes da Tela** sensível ao toque e do painel digital.

*De acordo com a versão e/ou país

Menu Condução*

Modo "Configurações"

Grupos	Funções
Iluminação 	<ul style="list-style-type: none"> - "Luzes direcionais": ativação/neutralização da iluminação estática de interseção. - "Luzes diurnas de LEDs" (de acordo com o país de comercialização).
Acesso ao veículo 	<ul style="list-style-type: none"> - "Ação chave do motorista": ativação/neutralização do destravamento seletivo da porta do motorista. - "Destravamento apenas do porta-malas": ativação/neutralização do destravamento seletivo da tampa do porta-malas. - "Porta-malas motorizado": ativação/neutralização do funcionamento motorizado da porta do porta-malas. - "Acesso braços ocupados": ativação/neutralização da função remota da tampa do porta-malas.
Conforto 	<ul style="list-style-type: none"> - "Limpador de para-brisas traseiro em marcha à ré": ativação/neutralização do limpador de para-brisas traseiro vinculado à marcha à ré. - "Iluminação de acompanhamento": ativação/neutralização da iluminação de acompanhamento automática. - "Iluminação de cortesia": ativação/neutralização da iluminação de cortesia externa. - "Iluminação ambiente": ativação/neutralização da iluminação ambiente e regulagem da intensidade luminosa. - "Regulagem automática do retrovisor em marcha à ré": ativação/neutralização da inclinação automática dos retrovisores ao engrenar a marcha à ré.
Segurança 	<ul style="list-style-type: none"> - "Alerta de risco de colisão e de frenagem auto.": ativação/neutralização do alerta sobre o risco de colisão e da frenagem automática de emergência. - "Exibição da velocidade recomendada": ativação/neutralização do reconhecimento do limite de velocidade. - "sensor do estado do motorista": ativação/neutralização da detecção do estado do motorista.

i Para mais informações sobre uma dessas funções, consulte o capítulo correspondente.

*De acordo com a versão e/ou país

Modo "Assistências de condução"

Função	Comentários
Ajustes de velocidade	Memorização do limite de velocidade para o limitador de velocidade ou o regulador de velocidade.
Auxiliar de detecção de saída de pista.	Ativação/Neutralização da função.
Auxiliar de manutenção da pista	Ativação/ Neutralização da função.
Ajuda para estacionar	Ativação/Neutralização da função.
"Park Assist"	Ativação/ Neutralização da função.
Mudança automática dos faróis altos	Ativação/Neutralização da função.
Controle dos pontos cegos	Ativação/Neutralização da função.
Ajuda visual panorâmica	Ativação da função Visiopark 1.
Antipatinagem das rodas	Ativação/Neutralização da função.



Para mais informações sobre uma dessas funções, consulte o capítulo correspondente.

*De acordo com a versão e/ou país



Ajustes*

As funções acessíveis pela barra superior são apresentadas em detalhes no quadro a seguir.





Tecla	Comentários
	Tela apagada (tela preta). Para retornar à visualização em curso, pressione a tela preta ou um dos botões do menu.
	Regulagem da luminosidade.
	Escolha a configuração de três perfis de usuário.
	Configurações da tela sensível ao toque e do painel digital...
	ativação e regulagem das configurações do Wi-Fi.

*De acordo com a versão e/ou país



Configurações

As possibilidades de configuração da tela sensível ao toque e do painel digital são apresentadas em pormenor no quadro apresentado em seguida.

Tecla	Função correspondente	Comentários
	Configuração da tela	Regulagem das configurações de exibição (apresentação dos textos, animações etc.) e da luminosidade.
	painel perso	Seleção do tipo de informação apresentado no painel digital.
	Configuração do sistema	Escolha das unidades: - temperatura (°Celsius ou °Fahrenheit) - distâncias e consumos (l/100 km, mph ou km/l).
	Idiomas	Escolha do idioma de exibição da tela sensível ao toque e do painel digital.
	Data Hora	Regulagem da hora, da data e do formato. Escolha da sincronização do GPS.

Controle remoto*

Aspectos gerais

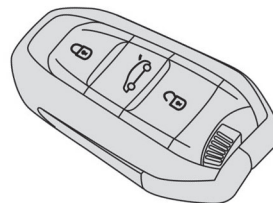
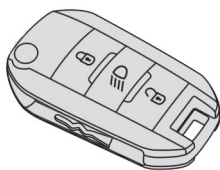

O controle remoto permite realizar, de acordo com as versões, as seguintes funções à distância:

- destravamento/ travamento/ travamento total do veículo,
- travamento e abertura do porta-malas,
- controle das luzes,
- fechamento/ abertura dos retrovisores externos,
- ativação/ neutralização do alarme,
- abertura dos vidros,
- fechamento dos vidros e do teto solar,
- localização do veículo,
- antipartida do veículo.

Em condições normais de funcionamento, é preferível utilizar o controle remoto.

A chave, integrada ao controle remoto, permite realizar, de acordo com a versão, as seguintes funções:

- destravamento/ travamento/ travamento total do veículo,
- ativação/ neutralização da segurança mecânica para crianças,
- ativação/ destivação do airbag dianteiro do banco do passageiro,
- travamento de segurança das portas,
- acionamento da ignição e partida/ parada do motor.

Os procedimentos de emergência permitem travar/ destravar o veículo em caso de problema no controle remoto, no fechamento centralizado, na bateria, etc.

Para mais informações sobre os **Procedimentos de emergência**, consulte o capítulo correspondente.

Remoção da chave

2

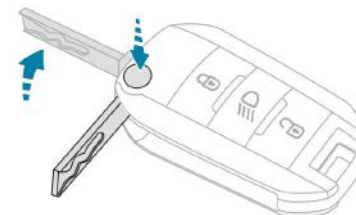

Versão sem acesso e partida mãos livres

☞ pressione o botão: a chave é removida da caixa.

Para dobrá-la, pressione primeiro este botão para não danificar o mecanismo.

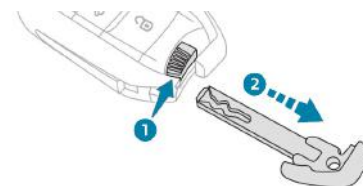

Versão com Acesso e partida mãos livres

☞ Mantenha este botão puxado para retirar a chave da caixa.

Para voltar a colocá-la no lugar, mantenha este botão puxado.

*De acordo com a versão e/ou país

Destravamento do veículo

Destravamento total



☞ Pressione este botão.

Destravamento seletivo da porta do motorista

A configuração é feita pelo menu de configuração do veículo na tela.



☞ Para destravar apenas a porta do motorista, pressione uma vez este botão.

☞ Para destravar as outras portas e o porta-malas, pressione uma segunda vez este botão.

Ao pressionar o botão de destravamento uma vez, o acendimento intermitente das setas durante alguns segundos indica:

- o destravamento total ou seletivo do veículo para as versões sem alarme,
- a desativação do alarme para as outras versões.

Conforme a versão, os retrovisores externos abrem.

Abertura dos vidros



Conforme a versão, manter o botão de destravamento pressionado permite abrir vidros até a posição desejada.

Os vidros param ao soltar o botão.



A retração e a abertura dos retrovisores externos com o controle remoto podem ser desativadas pela rede PEUGEOT.

Travamento do veículo

Travamento simples



☞ Pressione este botão.

Ao pressionar o botão de travamento, o acendimento das setas durante alguns segundos indica:

- o travamento do veículo para as versões sem alarme,
- a ativação do alarme para as outras versões.

De acordo com a versão, os retrovisores externos são recolhidos.



Se uma das portas ou o porta-malas estiverem mal fechadas, o travamento não ocorrerá. No entanto, se o seu veículo estiver equipado com alarme, este será totalmente ativado após cerca de 45 segundos.

No caso de destravamento acidental, sem qualquer ação nas portas ou no porta-malas, o veículo será travado automaticamente após cerca de 30 segundos. Se o alarme tiver sido ativado previamente, ele será reativado automaticamente.

Travamento total



- ☞ pressione uma vez este botão.
- ☞ Nos cinco segundos seguintes, pressione novamente este botão para travar totalmente o veículo.

Para as versões sem alarme, o travamento total é confirmado pelo acendimento das setas durante alguns segundos ao pressionar pela segunda vez o botão de travamento.

! O travamento total torna os comandos internos das portas inoperantes. Neutraliza também o botão do fechamento centralizado, localizado no painel de instrumentos. Por isso, nunca deixe ninguém no interior do veículo com ele totalmente travado.

Fechamento dos vidros e do teto solar



- ☞ Manter pressionado o botão de travamento permite fechar os vidros e, conforme a versão, o teto solar até a posição pretendida.

Esta ação gera o fechamento da cortina.

! Ao fechar os vidros e o teto solar, é preciso garantir que nada impeça o fechamento correto. Nas versões com alarme, para deixar os vidros e/ou o teto solar entreaberto, é necessário neutralizar previamente o monitoramento volumétrico do alarme. Para mais informações sobre o **Alarme**, consulte o capítulo correspondente.

Localização do veículo

2

Esta função permite localizar o veículo à distância, especialmente em caso de baixa iluminação. O veículo deve estar trancado.



- ☞ Pressione este botão.

Este fato gera o acendimento das luzes do teto e das lâmpadas dos retrovisores externos, além de deixar as setas acesas continuamente por cerca de dez segundos.

Acendimento dos faróis à distância

Esta função está disponível de acordo com a versão.



☞ Pressione o botão do controle remoto rapidamente.

As luzes de posição, os faróis baixos, as luzes da placa de identificação e as lâmpadas dos retrovisores externos acendem por 30 segundos.

Um novo pressionamento, antes do final da temporização, apaga imediatamente as luzes.

Destrramento e abertura do porta-malas

Destrramento seletivo do porta-malas



☞ Pressione o botão por algum tempo para destravar o porta-malas e acionar a abertura motorizada do porta-malas.

As portas e a tampa do tanque de combustível permanecem travadas.

A configuração do destravamento seletivo do porta-malas pode ser feita no menu de configuração do veículo da tela.

Por padrão, o destravamento seletivo do porta-malas é ativado.



A configuração do funcionamento motorizado da tampa do porta-malas pode ser feita pelo menu **Condução** da tela sensível ao toque.

Por padrão, o funcionamento motorizado está desativado.

Ao pressionar o botão de destravamento do porta-malas, o acendimento intermitente das setas durante alguns segundos indica:

- o destravamento total ou seletivo do veículo para as versões sem alarme,
- a desativação do alarme para as outras versões.

Conforme a versão, os retrovisores externos abrem.

i Se o destravamento seletivo do porta-malas for desativado, ao pressionar o botão, o veículo destrava completamente.

i Se o funcionamento motorizado da tampa do porta-malas for desativado, pressionar o botão libera a tampa do porta-malas. Para travar o veículo, é necessário fechar tampa do porta-malas.

Acesso e Partida Mãos Livres*

Destravamento do veículo

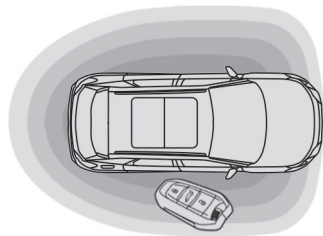

Sistema que permite o destravamento, o travamento e a partida do veículo com o porte da chave eletrônica.

i A chave eletrônica pode ser utilizada também como controle remoto. Para mais informações sobre o funcionamento do **Controle remoto**, consulte o capítulo correspondente.

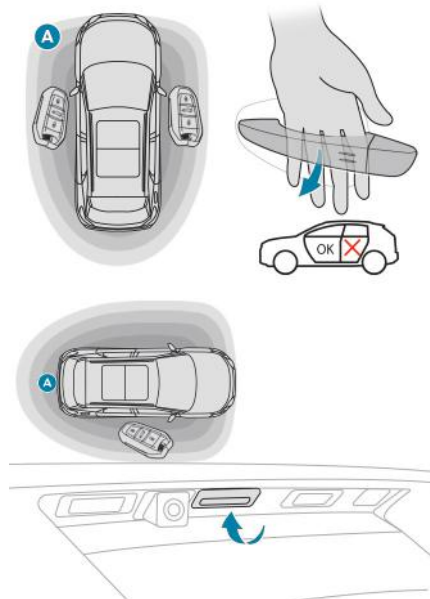

Destravamento total

Portando a chave eletrônica na zona de reconhecimento **A**, passe a mão por trás do puxador de uma das portas dianteiras ou pressione o comando de abertura da tampa do porta-malas (localizada no centro).

Se o funcionamento motorizado da tampa do porta-malas estiver ativado, esta ação gera a sua abertura automática.

Abertura dos vidros

Conforme a versão, colocar a mão por trás do puxador ou pressionar o comando da tampa do porta-malas permite abrir os vidros até a posição desejada.

O acendimento intermitente das setas durante alguns segundos indica:

- o destravamento do veículo para as versões sem alarme,
- a desativação do alarme para as outras versões.

Conforme a versão, os retrovisores externos abrem.

*De acordo com a versão e/ou país

Destravamento seletivo da porta do motorista

- ☞ Para destravar apenas a porta do motorista com a chave eletrônica portada, passe a mão por trás do puxador da porta do motorista.
- ☞ Para destravar todo o veículo, passe a mão por trás do puxador da porta do passageiro dianteiro, com a chave eletrônica próxima da porta do passageiro, ou pressione o comando de abertura da tampa do porta-malas (localizado no centro), com a chave eletrônica próxima da parte traseira do veículo.



A ativação ou neutralização do destravamento seletivo da porta do motorista é efetuada no menu **Condução** da tela sensível ao toque.

Ao destravar a porta do motorista, o acendimento das luzes de mudança de direção durante alguns segundos indica:

- o destravamento seletivo do veículo para as versões sem alarme,
- a desativação do alarme para as outras versões.

Conforme a versão, os retrovisores externos abrem.

Destravamento seletivo do porta-malas

- ☞ pressione o comando de abertura da tampa do porta-malas para destravar apenas a tampa do porta-malas.

As portas permanecem travadas.



Se o destravamento seletivo estiver desativado, pressionar este comando destrava também as portas.



A ativação ou a desativação do destravamento seletivo do porta-malas pode ser feita pelo menu **Condução** da tela sensível ao toque.



Por motivos de segurança (crianças a bordo), nunca abandone o veículo sem a chave eletrônica do sistema de acesso e partida mãos livres, mesmo que seja por um curto período de tempo. Cuidado com o risco de roubo do veículo quando a chave eletrônica do sistema de acesso e partida mãos livres estiver em uma das zonas definidas com o seu veículo destravado.



Se uma das aberturas permanecer aberta ou se uma chave eletrônica do sistema de acesso e partida mãos livres for deixada no interior do veículo, o travamento centralizado acontece.

No entanto, o alarme (se houver) será totalmente ativado após cerca de 45 segundos.

Em caso de destravamento acidental do veículo e sem nenhuma ação nas portas ou no porta-malas, o veículo será travado automaticamente após cerca de 30 segundos.

Se presente no seu veículo, o alarme será reativado automaticamente.



Para economizar a carga da bateria da chave eletrônica e da bateria do veículo, as funções "Remotas" são colocadas em monitoramento prolongado quanto houver mais de 21 dias de ociosidade. Para restabelecer estas funções, pressione um dos botões do controle remoto ou dê a partida no motor com a chave eletrônica no leitor. Para mais informações sobre a partida com o **Acesso e partida mãos livres**, consulte o capítulo correspondente.

Travamento do veículo

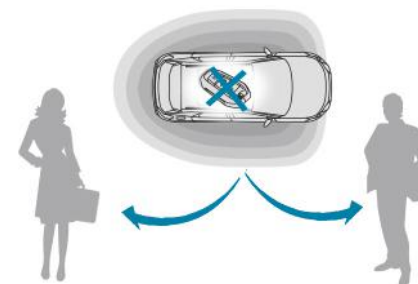
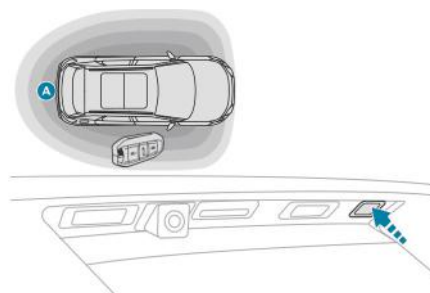
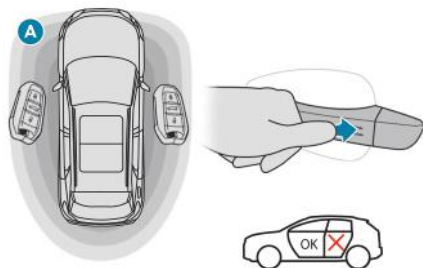

Travamento simples

☞ Chave eletrônica na zona de reconhecimento **A**, pressione o puxador de uma das portas dianteiras (no nível das marcas) ou o comando de travamento localizado na tampa do porta-malas (do lado direito).

Não é possível travar o veículo se uma das chaves eletrônicas estiver no interior dele.

Fechamento dos vidros e do teto solar

Manter o puxador ou o comando da tampa do porta-malas pressionado permite fechar os vidros e, de acordo com a versão, o teto solar até a posição pretendida.

Esta ação gera também o fechamento da cortina.

! Certifique-se de que nada impeça o fechamento correto dos vidros e do teto solar.
Dê atenção especial às crianças ao operar os vidros.

! Por motivos de segurança ou para evitar roubos, nunca deixe a sua chave eletrônica no interior do veículo, mesmo quando estiver perto dele.
É recomendável que guardá-la consigo.

O acendimento das setas durante alguns segundos indica:

- o travamento do veículo para as versões sem alarme,
- a ativação do alarme para as outras versões.

Conforme a versão, os retrovisores externos recolhem-se.

! O acúmulo de sujeiras na superfície interior do puxador pode prejudicar a detecção (água, poeira, lama, sal etc.). Se a limpeza da superfície interna do puxador com um pano não restabelecer a detecção, consulte a rede PEUGEOT. A utilização repentina de água (jato de água, lavagem a alta pressão etc.) pode ser considerada pelo sistema como uma tentativa de entrar no veículo.

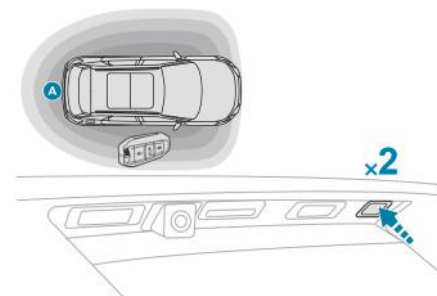
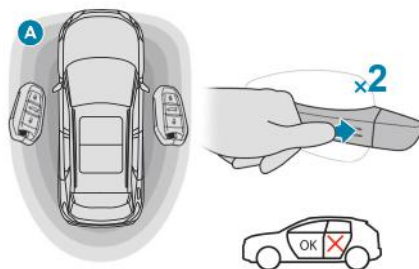

Travamento total

! O travamento total torna inoperantes os comandos internos das portas. Neutraliza o botão do fechamento centralizado, localizado no painel de instrumentos. Nunca deixe ninguém no interior do veículo quando o sistema estiver totalmente travado.

- ☞ Chave eletrônica na zona de reconhecimento **A**, pressione com um dedo o puxador de uma das portas dianteiras (no nível das marcas) ou o comando de travamento localizado na tampa do portamalas (do lado direito).
- ☞ No intervalo de cinco segundos, pressione novamente um destes comandos de travamento para travar totalmente o veículo.

Ao pressionar pela primeira vez um dos comandos de travamento, o acendimento das luzes de mudança de direção durante alguns segundos indica:

- o travamento do veículo para as versões sem alarme,
- a ativação do alarme para as outras versões.

Conforme a versão, os retrovisores externos se recolhem.

Para as versões sem alarme, o travamento total é confirmado pelo acendimento das setas por alguns segundos ao pressionar pela segunda vez o botão de travamento.

! Perda das chaves, do controle remoto ou da chave eletrônica

Dirija-se à rede PEUGEOT com o documento do veículo, o seu documento de identidade e, se possível, a etiqueta com o código das chaves. A rede PEUGEOT poderá recuperar o código da chave e o código do transmissor para encomendar uma nova chave.

Controle remoto

O controle remoto de alta frequência é um sistema sensível. Não o manuseie nos bolsos para evitar destravar o veículo acidentalmente. Evite manusear os botões do seu controle remoto fora do alcance do veículo. Pode torná-lo inoperante. Seria então necessário proceder a uma nova reinicialização.

O controle remoto não funciona quando a chave está inserida no antirroubo, mesmo com a ignição desligada.

Travamento do veículo

Circular com as portas travadas pode dificultar o acesso aos mecanismos de segurança da cabine em caso de emergência.

Por medida de segurança (crianças a bordo), retire a chave do antirroubo ou leve a chave eletrônica ao sair do veículo, mesmo que por pouco tempo.

Perturbações elétricas

A chave eletrônica de acesso e partida mãos livres pode não funcionar se estiver próxima de um aparelho eletrônico: celular, computador portátil, campos magnéticos intensos...

Proteção antirroubo

Não faça nenhuma modificação no sistema antipartida eletrônico para evitar causar defeitos.

Para as versões com ignição de chave, não se esqueça de retirar a chave e de virar o volante para bloquear a coluna de direção.

Na compra de um veículo usado

Efetue uma memorização das chaves junto à rede PEUGEOT para ficar seguro de que as chaves em sua posse são as únicas que permitem colocar o veículo em funcionamento.



Não descartar as baterias do controle remoto em lixo comum: elas contêm metais nocivos para o meio ambiente. Descarte em um ponto de coleta homologado.

Procedimentos de emergência

Destramento/ Travamento total do veículo com a chave

Estes procedimentos devem ser utilizados nos seguintes casos:

- bateria do comando sem carga,
- avarias no controle remoto,
- veículo em uma zona de forte radiação eletromagnética.

No primeiro caso, também é possível trocar a bateria do controle remoto.

Consulte o capítulo correspondente.

No segundo caso, é possível também reinicializar o controle remoto.

Consulte o capítulo correspondente.

Destramento

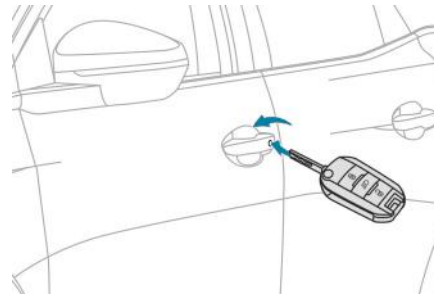

☞ Insira a chave na fechadura da porta.

☞ Rode a chave no sentido horário.

O acendimento intermitente das setas durante alguns segundos indica o destravamento do veículo para as versões sem alarme.

Conforme a versão, os retrovisores externos se abrem.

Travamento simples

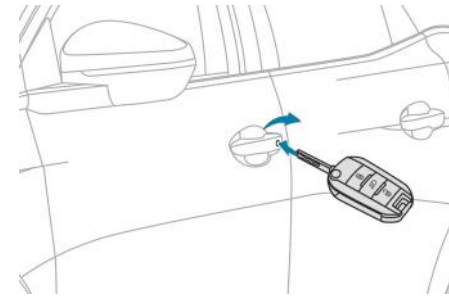

☞ Insira a chave na fechadura da porta.

☞ Rode a chave no sentido anti-horário.

O acendimento das setas durante alguns segundos indica o travamento do veículo para as versões sem alarme.

Conforme a versão, os retrovisores externos se recolhem.

i Se o alarme estiver ativado, a sirene tocará com a abertura da porta e deixará de tocar ao ligar a ignição.

i Se o seu veículo estiver equipado com alarme, esta função não será ativada com o travamento com a chave.

Travamento total

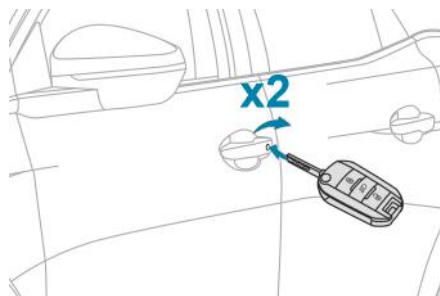

- ☞ Insira a chave na fechadura da porta.
- ☞ Rode a chave no sentido anti-horário para travar o veículo.
- ☞ Após alguns segundos, rodar a chave no sentido anti-horário novamente para travar totalmente.

Ao efetuar a segunda operação, o acendimento das setas durante alguns segundos indica o travamento total do veículo para as versões sem alarme.

Conforme a versão, os retrovisores externos se recolhem.

Semtravamentocentralizado

Estes procedimentos devem ser utilizados nos seguintes casos:

- avarias no travamento centralizado,
- bateria desligada ou descarregada.

Porta motorista

- ☞ Rode a chave no sentido anti-horário para travar ou no horário para destravar.

Portas dos passageiros

Destravamento de uma porta

- ☞ Puxe o comando interno de abertura da tampa do porta-malas.

Travamento

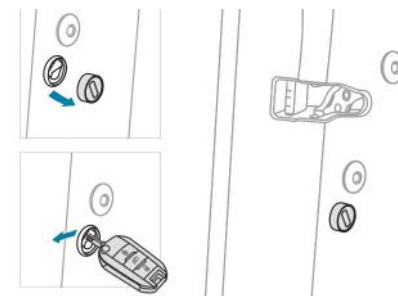

- ☞ Abra as portas.
- ☞ Para as portas traseiras, verifique se a proteção infantil não está ativada. Consulte o capítulo correspondente.
- ☞ Retire a tampa preta, localizada na borda da porta, utilizando a chave.
- ☞ Insira a chave cuidadosamente na cavidade e desloque lateralmente o trinco no sentido do interior da porta, sem girar a chave.
- ☞ Retire a chave e volte a colocar a tampa preta.
- ☞ Feche as portas e verifique pelo lado de fora do veículo se ele está corretamente travado.

Substituição da bateria

Quando for necessário substituir uma bateria, uma mensagem será exibida no painel.

Versão sem acesso e partida mãos livres
Bateria ref.: CR1620/ 3 volts.

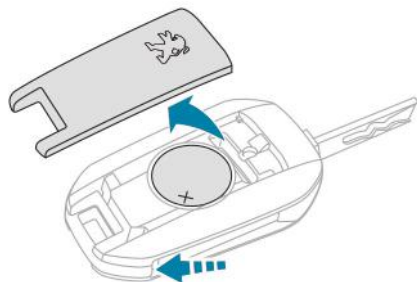

Versão com acesso e partida mãos livres
Bateria ref.: CR2032/ 3 volts.

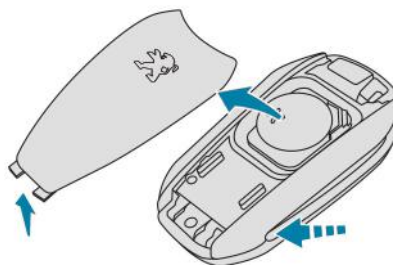

- ☞ Desencaixe a tampa da caixa usando uma pequena chave de fenda no entalhe.
- ☞ Levante a tampa.
- ☞ Retire a bateria gasta do respectivo compartimento.
- ☞ Instale a nova bateria no compartimento, respeitando a polaridade.
- ☞ Encaixe a tampa na caixa.

Depois de trocar a bateria, é necessário reinicializar o controle remoto. Para mais informações sobre a reinicialização do controle remoto, consulte o capítulo correspondente.

Reinicialização do controle remoto

Depois de uma substituição da bateria ou em caso de problema de funcionamento, talvez seja necessário reinicializar o controle remoto.

Versão sem acesso e partida mãos livres

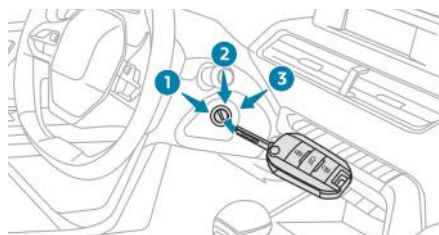

- ☞ Desligue a ignição.
- ☞ Ligue a chave na posição **2 (Ignição)**.
- ☞ Pressione imediatamente no botão cadeado fechado por alguns segundos.
- ☞ Desligue a ignição e retire a chave do motorista.

O controle remoto voltará a funcionar normalmente.

Versão com acesso e partida mãos livres

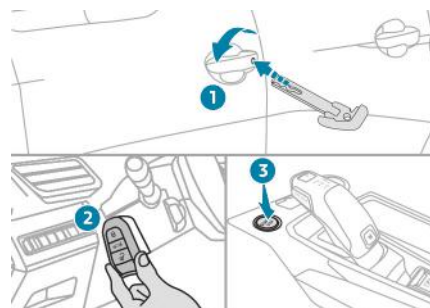

- ☞ Coloque a chave eletrônica no leitor de emergência, localizado na coluna de direção, e mantenha-a nessa posição até ligar a ignição.

☞ Se o seu veículo estiver equipado com um câmbio automático, selecione o modo **P** e, em seguida, pressione todo o pedal do freio.

☞ Ligue a ignição pressionando o botão **"START/STOP"**.

A chave eletrônica voltará a funcionar normalmente.

Se o problema de funcionamento persistir, consulte a rede PEUGEOT ou uma oficina autorizada.

Travamento centralizado

Esta função permite travar ou destravar simultaneamente as portas e o porta-malas a partir do interior do veículo.

Modo manual

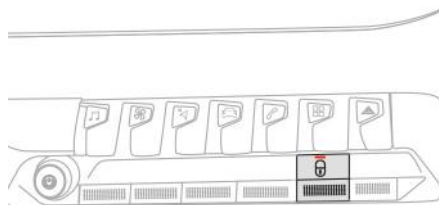

Travamento



☞ pressione o botão para travar o veículo.

A luz indicadora do botão acende.

Destravamento



☞ pressione o botão novamente para destravar o veículo.

A luz indicadora do botão apaga.

i No caso de travamento/ travamento total a partir do exterior

Se o veículo for travado ou totalmente travado a partir do exterior, a luz indicadora vermelha pisca e o botão para de funcionar.

- ☞ Após um travamento simples, puxe o comando interior de uma das portas para destravar o veículo.
- ☞ Após um travamento total, é obrigatório usar o controle mãos livres, o acesso e partida mãos livres ou a chave integrada para destravar o veículo.

i Se uma das portas estiver aberta, o travamento centralizado a partir do interior não acontecerá.

Modo automático

Este modo corresponde ao travamento centralizado automático em andamento, também chamado de segurança antiagressão.

Para mais informações sobre a **Segurança antiagressão**, consulte o capítulo correspondente.

Segurança antiagressão

Esta função permite trancar automática e simultaneamente as portas e o porta-malas com o veículo em movimento, assim que a velocidade do veículo ultrapassar 10 km/h.

Funcionamento

Se uma das portas ou o porta-malas estiver aberto, o travamento centralizado automático não será realizado.



É emitido um sinal de ressalto, acompanhado pelo acendimento deste indicador no painel, por um sinal sonoro e pela exibição de uma mensagem de alerta.

i Transporte de objetos longos ou volumosos

Caso pretenda colocar o veículo em movimento com o porta-malas aberto, pressione o comando de travamento centralizado para trancar as portas. Caso contrário, sempre que o veículo ultrapassar a velocidade de 10 km/h, serão verificados o sinal de ressalto e o alerta acima mencionados.

A pressão no comando de travamento centralizado permite destravar o veículo. Acima dos 10 km/h, este destravamento é temporário.

Ativação/ Neutralização

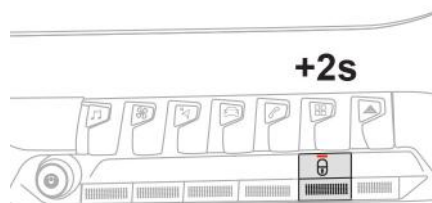

Pode ativar ou neutralizar esta função de forma permanente.



Com a ignição ligada, pressione este botão até o acionamento do sinal sonoro e a apresentação da mensagem de confirmação.

O estado da função permanece gravado na memória quando a ignição é desligada.

! Circular com as portas travadas pode dificultar o acesso à cabine em caso de emergência.

Alarme*

Sistema de proteção e de dissuasão contra o roubo e a intrusão. O alarme garante os seguintes tipos de monitoramento:

- **perimétrico**

O sistema controla a abertura do veículo.
O alarme dispara se alguém tentar abrir uma porta, o porta-malas, o capô...

- **volumétrico**

O sistema controla a variação de volume na parte interna do veículo.
O alarme dispara se alguém quebrar um vidro, entrar no veículo ou movimentar-se no interior do veículo.

- **antielevação****

O sistema controla os movimentos da altura do veículo.
O alarme dispara se o veículo for elevado, deslocado ou impactado por uma colisão.

Função de autoproteção

O sistema controla a neutralização dos seus componentes.
O alarme dispara se a bateria, o comando central ou os fios da sirene forem desligados ou sofrerem danos.



Para realizar qualquer intervenção no sistema de alarme, consulte a rede PEUGEOT ou uma oficina autorizada.

*De acordo com a versão e/ou país

** De acordo com a motorização.

Fechamento do veículo com sistema de alarme completo

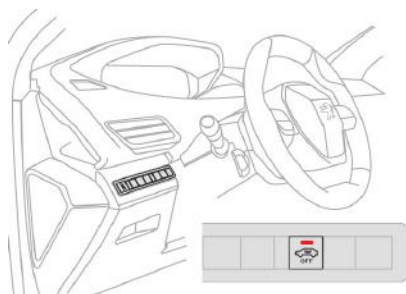

Ativação

- ☞ Desligue a ignição e saia do veículo.
- ☞ Trave o veículo com o controle mãos livres ou com o sistema "Acesso e partida mãos livres".

O sistema de monitoramento está ativo; a luz indicadora do botão funciona de forma intermitente a cada segundo e as setas acendem-se por aproximadamente 2 segundos.

i Após a solicitação de travamento do veículo, o monitoramento perimétrico é ativado após um intervalo de 5 segundos e o monitoramento volumétrico e antielevação, após um intervalo de 45 segundos.

Se um trinco (porta, porta-malas ou capô) estiver mal fechado, o veículo não será travado, mas o monitoramento perimétrico será ativado após 45 segundos junto aos monitoramentos volumétrico e antielevação.

Neutralização

- ☞ Pressione o botão de destravamento do controle remoto.
- ou
- ☞ Destrave o veículo com o sistema "Acesso e partida mãos livres".

O sistema de monitoramento é neutralizado: a luz indicadora do botão apaga e as setas acendem por cerca de 2 segundos.

i Em caso de novo travamento automático do veículo (após um intervalo de tempo de 30 segundos sem abertura de uma porta ou do porta-malas), o sistema de monitoramento é reativado automaticamente.

Fechamento do veículo apenas com o monitoramento perimétrico

Neutralize os monitoramentos volumétrico e antielevação para evitar a ativação involuntária do alarme em determinados casos, como:

- deixar um animal no veículo,
- deixar um vidro ou o teto solar entreaberto,
- lavar o veículo,
- substituir uma roda,
- rebocar o veículo,
- transportar o veículo em um barco.

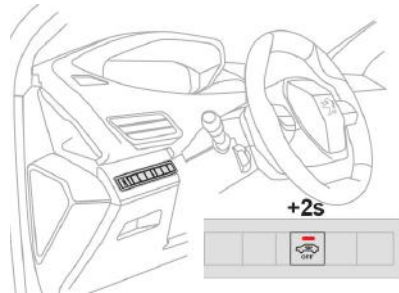

Neutralização dos monitoramentos volumétrico e antielevação

- ☞ Desligue a ignição e, nos 10 segundos seguintes, pressione o botão até que a luz indicadora se fixe.
- ☞ Saia do veículo.
- ☞ Trave imediatamente o veículo com o controle mãos livres ou o sistema "Acesso e partida mãos livres".

Apenas o monitoramento perimétrico é ativado; a luz indicadora do botão funciona pisca a cada segundo.

i Para ser levada em consideração, a neutralização deve ser realizada sempre que a ignição for desligada.

Reativação dos monitoramentos volumétrico e antielevação

- ☞ Neutralize o monitoramento perimétrico destravando o veículo com o controle mãos livres ou o sistema "Acesso e partida mãos livres".

A luz indicadora do botão apaga.

- ☞ Reative todos os monitoramentos destravando o veículo com o controle mãos livres ou o sistema "Acesso e partida mãos livres".

A luz indicadora do botão acende novamente de forma intermitente a cada segundo.

Acionamento do alarme

Produz a ativação da sirene e ao funcionamento intermitente das setas por 30 segundos.

As funções de monitoramento permanecem ativas até a décima primeira ativação consecutiva do alarme.

Ao destravar o veículo com o controle mãos livres ou com o sistema "Acesso e partida mãos livres" a intermitência rápida da luz indicadora do botão informa que o alarme foi ativado durante a sua ausência. Ao ligar a ignição, essa luz para imediatamente.

Problema do controle remoto

Para desativar as funções de monitoramento:

- ☞ destrave o veículo com a chave (integrada no controle remoto) na fechadura da porta do motorista.
- ☞ abra a porta; o alarme é ativado.
- ☞ ligue a ignição; o alarme para; a luz indicadora do botão apaga.

Fechamento do veículo sem ativar o alarme

- ☞ Trave parcial ou totalmente o veículo com a chave (integrada no controle remoto) na fechadura da porta do motorista.

Problema de funcionamento

Ao ligar a ignição, o acendimento fixo da luz indicadora do botão indica um problema de funcionamento do sistema.

Solicite a verificação à rede PEUGEOT.

Portas

Abertura

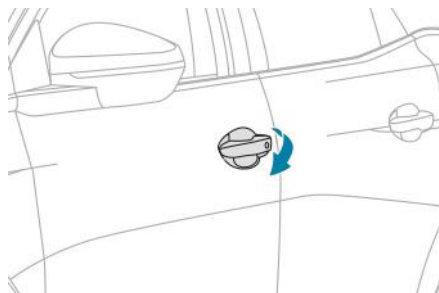

Por fora

- ☞ Após o destravamento do veículo ou com a chave eletrônica "Acesso e partida mãos livres" na zona de reconhecimento, puxe a maçaneta da porta.

i Com o destravamento seletivo ativado, ao pressionar uma vez o botão de destravamento do controle remoto, só é possível abrir a porta do motorista.

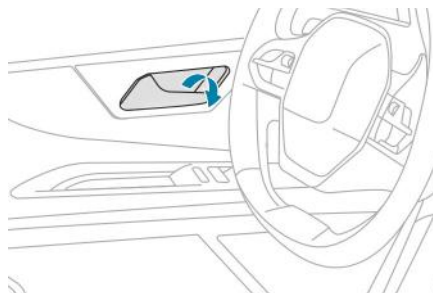

Do interior

- ☞ Puxe o comando interno de abertura de uma porta; esta ação destrava completamente o veículo.

- i** Destravamento seletivo ativado:
 - a abertura da porta do motorista destrava apenas a porta do motorista (se o veículo não tiver sido previamente destravado na totalidade),
 - a abertura de uma das portas do passageiro destrava o resto do veículo.

Fechamento

Quando uma porta não está corretamente fechada:



- motor em funcionamento ou veículo em movimento (velocidade inferior a 10 km/h), a luz indicadora acende, acompanhada por uma mensagem de alerta durante alguns segundos,
- veículo em movimento (velocidade superior a 10 km/h), a luz indicadora e a mensagem de alerta são complementadas por um sinal sonoro de alguns segundos.

Porta-malas

Abertura do porta-malas

Com o comando externo da tampa do porta-malas

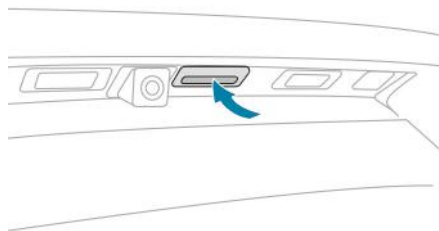

- ☞ Veículo destravado ou com a chave eletrônica do sistema "Acesso e partida mãos livres" na zona de reconhecimento, pressione o comando central da tampa do porta-malas.
- ☞ Levante a tampa do porta-malas.

i Quando o destravamento seletivo estiver ativado, a chave eletrônica deve encontrar-se junto à parte traseira do veículo.

! A tampa do porta-malas não foi desenvolvida para suportar um porta-bicicletas.

Fechamento da tampa do porta-malas

2

- ☞ Baixe a tampa do porta-malas pelos puxadores de fixação internos.
- ☞ Solte os puxadores e pressione a face externa da tampa do porta-malas para fechá-la.

Quando a tampa do porta-malas não estiver fechada corretamente:



- **com o motor em funcionamento**, este indicador e uma mensagem são apresentados no painel por alguns segundos,
- **veículo em movimento** (velocidade superior a 10 km/h), este indicador e uma mensagem, acompanhados por um sinal sonoro, são apresentados no painel por alguns segundos.

Tampa do porta-malas mãos livres*

Aspectos gerais

O funcionamento motorizado da tampa do porta-malas pode ser ativado ou desativado no menu de configuração do veículo. As operações da tampa do porta-malas devem ser realizadas com o veículo parado.

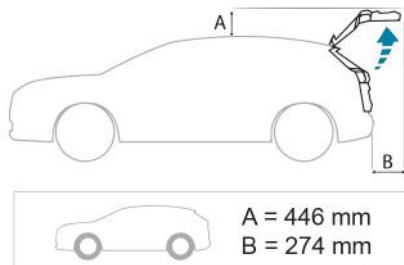

! Verifique se há espaço suficiente para permitir o deslocamento da porta motorizada do porta-malas.

Antiesmagamento

A porta motorizada do porta-malas possui um dispositivo de detecção de obstáculos, que interrompe e inverte automaticamente o movimento em alguns graus para permitir a libertação do obstáculo.

Atenção, este dispositivo antiesmagamento não está ativo no final do fechamento (cerca de 1 cm antes do fechamento completo).

- ! Para evitar risco de lesão por esmagamento/encravamento, antes e durante as operações da porta motorizada do porta-malas.
- assegure-se de que ninguém esteja nas proximidades da traseira do veículo,
 - monitore o comportamento dos passageiros no banco traseiro, especialmente as crianças.

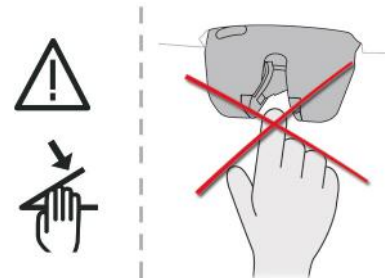

! Nunca coloque o dedo no sistema de travamento da porta motorizada do porta-malas: risco de ferimento grave!

Porta-bicicletas/ Reboque

A porta motorizada do porta-malas não foi desenvolvida para suportar um porta-bicicletas. Em caso de instalação de um porta-bicicletas no dispositivo de engate de reboque, com cabo ligado à tomada de reboque, o funcionamento motorizado da tampa do porta-malas será neutralizado automaticamente.

Em caso de utilização de dispositivo de reboque ou de porta-bicicletas não recomendado pela PEUGEOT, é necessário neutralizar o funcionamento motorizado da tampa do porta-malas.

*De acordo com a versão e/ou país

Funcionamento

Dispõe de diversas possibilidades para acionar a porta motorizada do porta-malas:

- A.** com a chave eletrônica de acesso e partida mãos livres,
- B.** com o comando externo da tampa do porta-malas,
- C.** com o comando interno da tampa do porta-malas,
- D.** com o comando no painel de comando,
- E.** com o acesso "braços ocupados" sob o para-choques traseiro.

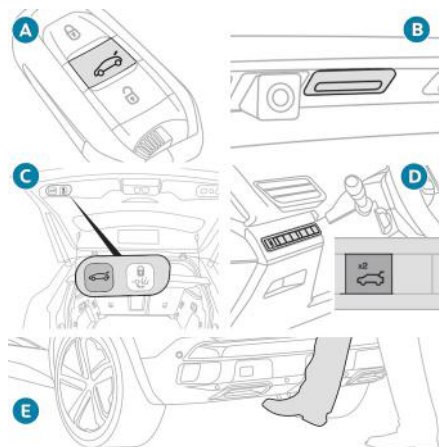

A ativação/ desativação do funcionamento motorizado da tampa do porta-malas é feita pelo menu **Condução** da tela sensível ao toque.

Esta função fica desativada por padrão.

Abertura motorizada

Dispõe de várias possibilidades.

- ☞ Pressione o botão central **A** da chave eletrônica por algum tempo.
 - ou
 - ☞ Pressione o comando externo **B** da tampa do porta-malas com a chave eletrônica na sua posse.
 - ou
 - ☞ Pressione duas vezes consecutivas o comando **D** do painel de instrumentos.
- A recepção da solicitação é confirmada com um sinal sonoro.

A tampa do porta-malas abre, seja completamente, por padrão, ou até a posição definida.

Fechamento motorizado

Dispõe de diversas possibilidades.

- ☞ Pressione o botão central **A** da chave eletrônica por algum tempo.
- ou
- ☞ Pressione o comando externo **B** da tampa do porta-malas.
- ou
- ☞ Pressione o comando interno **C** da tampa do porta-malas.
- ou
- ☞ Pressione duas vezes consecutivas o comando **D** do painel de instrumentos.

A recepção da solicitação é confirmada com um sinal sonoro.

i A qualquer momento é possível intervir em uma operação da tampa do porta-malas. Pressionar um destes comandos novamente interrompe a operação em curso. Após uma interrupção da operação, pressionar um dos comandos novamente retoma a operação.

Abertura motorizada "braços ocupados"

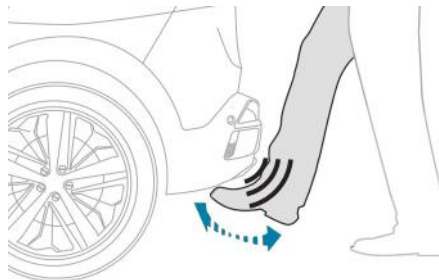

- ☞ Com a chave eletrônica de Acesso e partida mãos livres em mãos,
- ☞ Utilize o acesso "braços ocupados" E efetuando um movimento rápido, do tipo "pontapé", sob o para-choques traseiro.

A aceitação da solicitação é confirmada por um sinal sonoro.

A tampa do porta-malas abre, seja completamente, por padrão, ou até a posição definida.

- i Este movimento destrava primeiro o porta-malas ou o veículo, caso esteja travado.

- i Um novo movimento rápido, do tipo "pontapé", durante a abertura, interrompe a operação. Um terceiro movimento inverte o sentido da operação.

- ! Certifique-se de estar em posição estável antes de realizar o movimento rápido do pé sob o para-choques traseiro. Tome cuidado para não tocar no cano de escape que pode estar quente — risco de queimadura!

Fechamento motorizado "braços ocupados"

- ☞ Com a chave eletrônica de Acesso e partida mãos livres em mãos,
- ☞ Utilize o acesso "braços ocupados" E efetuando um movimento rápido, do tipo "pontapé", sob o para-choques traseiro.

A recepção da solicitação é confirmada por um sinal sonoro.

- i Um novo movimento rápido, do tipo "pontapé", durante a abertura, interrompe a operação. Um terceiro movimento inverte o sentido da operação.



A ativação/ desativação da função Acesso braços ocupados é feita pelo menu **Condução** da tela sensível ao toque.

Esta função fica desativada por padrão.

Travamento automático pela função de Acesso braços ocupados

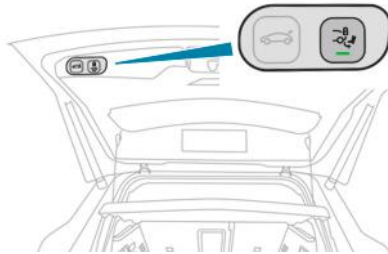

É possível ativar o travamento automático do veículo com o fechamento da tampa do porta-malas utilizando a função Acesso braços ocupados.



- Pressione este botão; o indicador luminoso acende.

Pressionar novamente o botão desativa a função; o indicador luminoso acende.

Detecção de obstáculos

Em caso de obstrução por obstáculo (pessoa ou objeto), o dispositivo antiesmagamento interrompe a operação de fechamento e eleva a porta traseira alguns centímetros para permitir a remoção da obstrução.

Memorização de uma posição de abertura

Em caso de altura insuficiente (garagem com teto baixo, ...) é possível limitar o ângulo de abertura do porta-malas.

Esta memorização é efetuada da seguinte forma:

- coloque a porta traseira na posição pretendida,
- Pressione por mais de 3 segundos o botão **C** ou o comando externo **B**.

A memorização da posição máxima de abertura da tampa do porta-malas é confirmada por um sinal sonoro.

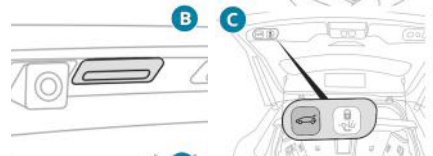

Para anular a posição memorizada:

- imobilize a tampa do porta-malas na posição intermediária,
- Pressione por mais de 3 segundos o botão **C** ou o comando externo **B**.

A anulação da posição memorizada é confirmada por um sinal sonoro.

Funcionamento manual

A abertura e o fechamento da tampa do porta-malas podem ser realizados manualmente, mesmo se o funcionamento motorizado estiver ativo.

No entanto, toda intervenção manual deve ser efetuada com a tampa do porta-malas parada.

Durante as operações manuais de abertura e de fechamento da porta motorizada do porta-malas, a assistência dos amortecedores fica momentaneamente desativada. Uma resistência à abertura e ao fechamento é, então, completamente normal.

- Em caso de operações sucessivas de abertura e fechamento da tampa do porta-malas, o aquecimento do motor elétrico pode não permitir a abertura e o fechamento. Deixe o motor elétrico resfriar, sem efetuar nenhuma operação durante pelo menos dez minutos. Se não puder esperar, opere-a manualmente.

Reinicialização da tampa do porta-malas motorizado

Esta operação é necessária em caso de ausência de movimento — após detectar um obstáculo, uma ligação ou uma recarga da bateria...

- ☞ Abra a tampa do porta-malas manualmente, se necessário.
- ☞ Feche completamente a tampa do porta-malas de forma manual.

Se o problema persistir, entre em contato com a rede PEUGEOT.

Precauções de utilização

i Em condições de inverno

Em caso de acúmulo de neve na tampa do porta-malas, remova a neve antes de solicitar a abertura motorizada tampa do porta-malas.

O gelo pode bloquear a tampa do porta-malas e impedir sua abertura: aguarde o gelo derreter após o aquecimento do interior do veículo.

i Em caso de lavagem

Com relação à lavagem do veículo em uma estação automática, não se esqueça de fechá-lo para evitar risco de abertura inesperada.

i A tampa do porta-malaa abre-se completamente, por padrão, ou até à posição anteriormente memorizada.

Se o funcionamento motorizado não estiver ativado, estas ações podem abrir a porta da mala.

O pedido de abertura do porta-malas com um dos comandos A, B ou E permite destravar o veículo ou a tampa do porta-malas anteriormente se o destravamento seletivo da mala estiver ativado.

Fechar a tampa do porta-malas com a função de "acesso mãos-livres" permite travar o veículo.

Recomendações associadas à função "Acesso braços ocupados"

Se vários gestos de pontapés não abrirem a tampa do porta-malas, aguarde alguns segundos antes de recomeçar.

A função é desativada automaticamente em caso de chuva forte ou acúmulo de neve.

Em caso de não funcionamento, verifique se a chave eletrônica não ficou exposta e uma fonte de exposição eletromagnética (smartphone, ...).

A função pode ficar alterada com a utilização de uma prótese de perna.

Esta função pode não funcionar corretamente se o seu veículo estiver equipado com uma rótula de engate de reboque.

Em determinados casos, é possível que a tampa do porta-malas abra ou feche apenas, especificamente, se:

- o seu veículo estiver equipado com uma rótula de engate de reboque,
- ligar ou desligar um reboque,
- instalar ou remover um porta-bicicletas,
- carregar ou descarregar bicicletas em um porta-bicicletas,
- desmontar ou levantar qualquer objeto por trás do veículo,
- um animal se aproximar do para-choques traseiro,
- lavar o veículo,
- for efetuada uma manutenção no veículo,
- acessar o estepe (de acordo com a versão).

Para evitar este tipo de funcionamento, afaste a chave eletrônica da zona de reconhecimento ou desative a função "Acesso braços ocupados".

! Assegure-se de que nada nem ninguém esteja impedindo o fechamento ou a abertura correta da tampa do porta-malas.
Dê atenção especial às crianças ao operar a tampa do porta-malas.

Comando de emergência

Para destravar mecanicamente a tampa do porta-malas em caso de mau funcionamento da bateria ou do travamento centralizado.

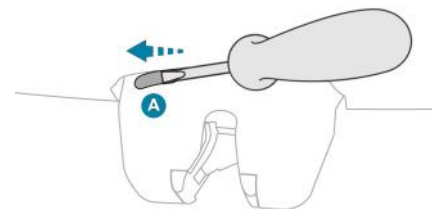

Destravamento

- ☞ Dobre os bancos traseiros para acessar a fechadura pelo interior do porta-malas.
- ☞ Introduza uma pequena chave de fenda no orifício **A** da fechadura para destravar o porta-malas.
- ☞ Mova o trinco para a esquerda.

Novo travamento após travamento

Quando estiver fechada, se o problema de funcionamento persistir, o porta-malas permanecerá trancado.

2

Botões dos vidros elétricos

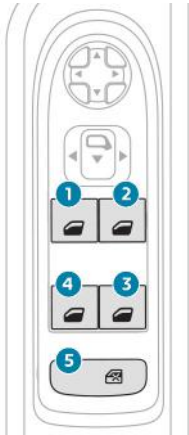

1. Dianteiro esquerdo
2. Dianteiro direito
3. Traseiro direito
4. Traseiro esquerdo
5. Neutralização dos comandos do motor de vidros elétricos localizados na traseira da cabine.

Funcionamento manual

Para abrir ou fechar o vidro, pressione o comando ou puxe-o, sem ultrapassar o ponto de resistência. O vidro para assim que o comando é solto.

Funcionamento automático

Para abrir ou fechar o vidro, pressione o comando ou puxe-o, para além do ponto de resistência: o vidro abre-se ou fecha-se completamente depois de soltar o comando. Um novo impulso interrompe o movimento do vidro.

Antiesmagamento

Quando o vidro sobe e encontra um obstáculo, para e volta imediatamente a descer parcialmente.

Em caso de abertura intempestiva do vidro, ao fechar pressione o comando até sua abertura completa e, em seguida, puxe imediatamente o comando até fechar o vidro. Mantenha o comando pressionado durante cerca de um segundo após o fechamento.

Durante essa operação de ativação da função, a função antiesmagamento permanece inativa.

i Os comandos do motor elétrico dos vidros permanecem operacionais cerca de 45 segundos após desligar a ignição. Após esse período, não é possível realizar nenhuma ação no motor elétrico dos vidros. Para reativá-lo, ligue a ignição.

Neutralização dos comandos traseiros dos vidros traseiros

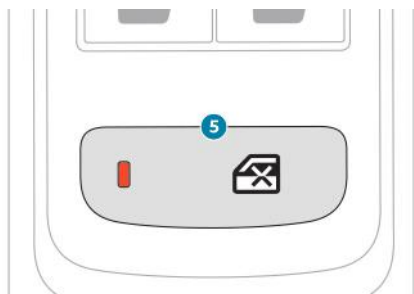

Para a segurança das crianças, pressione o comando **5** para neutralizar os comandos dos vidros traseiros, independentemente da sua posição.

O indicador do botão acende, acompanhado por uma mensagem que confirma a sua ativação. Permanece aceso enquanto a neutralização for efetiva.

A utilização do botão de vidros elétricos traseiros a partir dos comandos do motorista permanece possível.

Reinicialização do motor dos vidros

Após ligar novamente a bateria, reinicialize a função antiesmagamento.

A função antiesmagamento permanece inativa durante estas operações.

Para cada vidro:

- baixe completamente o vidro, eleve-o novamente, e este subirá por etapas de alguns centímetros a cada pressão. Realize esta operação até fechar o vidro completamente,
- mantenha o comando puxado durante pelo menos um segundo após ter atingido a posição de vidro fechado.

! Em caso de esmagamento durante a operação dos vidros, é necessário inverter o movimento do vidro. Para tal, pressione o respectivo comando. Ao acionar os comandos dos vidros dos passageiros, o motorista deve garantir que nada impeça o fechamento correto do vidro.

O motorista deve garantir que os passageiros utilizem corretamente o motor dos vidros.

Muita atenção com crianças durante o manuseamento dos vidros.

Tenha atenção especial com os passageiros e/ou pessoas presentes ao fechar os vidros com a chave eletrônica ou o sistema de "Acesso e partida mãos livres".

Teto solar em vidro panorâmico

As operações de abertura e fechamento do teto solar e da cortina são comandadas com a ajuda dos botões localizados no console de teto.

- A.** Botão de comando da cortina.
- B.** Botão de comando do teto solar.

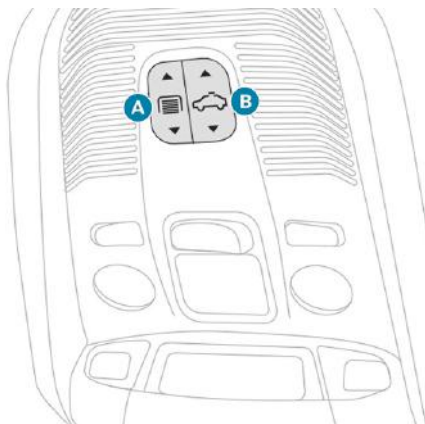

! Antes de acionar o botão de comando do teto ou da cortina, verifique se há objeto ou pessoa impedindo a operação.

Princípios

A abertura completa do teto passa pela entreabertura do vidro móvel e depois pelo seu deslizamento sobre o vidro fixo.

Todas as posições intermediárias são possíveis. A abertura do teto implica a abertura da cortina. Por outro lado, a cortina pode permanecer aberta com o teto fechado.

Os botões de comando do teto e da cortina podem ser utilizados:

- desde a ligação da ignição com um nível de carga de bateria suficiente,
- com o motor em funcionamento,
- por 45 segundos após desligar a ignição,
- por 45 segundos após o travamento do veículo.

! Certifique-se de que as bagagens e acessórios transportados nas barras do teto não prejudiquem as operações do teto. Não coloque cargas pesadas sobre os vidros fixo e móvel do teto solar.

Operações no teto

Abertura



Quando o teto está completamente fechado ou parcialmente entreaberto:
 ☞ pressionar a parte posterior do botão **B** sem ultrapassar o ponto de resistência abre parcialmente o teto solar.

Quando o teto é aberto após a posição de entreabertura:

- ☞ pressionar parte posterior do botão **B** sem ultrapassar o ponto de resistência abre o teto solar.

Quando o teto está parcial ou completamente fechado:

- ☞ pressionar a parte posterior do botão **B** ultrapassando o ponto de resistência abre completamente o teto solar.

Qualquer nova ação neste botão interrompe a operação.

- ☞ Mantenha a pressão na parte posterior do botão **B** sem ultrapassar o ponto de resistência: o teto abre e a abertura é interrompida ao soltar o botão.

! Se o teto solar estiver molhado, após chuva ou lavagem do veículo, espere secar completamente antes de operá-lo. Não opere o teto solar caso ele esteja coberto de neve ou gelo — risco de dano!
Para remover a neve ou gelo do teto solar, utilize unicamente utensílios de plástico.

! Não passe a cabeça nem os braços pelo teto solar quando o veículo estiver em movimento — risco de ferimentos graves!

Fechamento

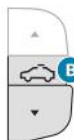

Quando o teto está parcial ou totalmente aberto:

☞ pressionar a parte anterior do botão **B** além do ponto de resistência fecha completamente o teto.

Qualquer nova ação neste botão interrompe a operação.

Sempre que o teto está parcial ou completamente aberto:

- ☞ pressionar a parte anterior do botão **B** sem ultrapassar o ponto de resistência fecha o teto até a posição de entreabertura.
- ☞ pressionar novamente a parte anterior do botão **B** fecha completamente o teto.

Quando o teto está parcial ou completamente entreaberto:

- ☞ pressionar a parte anterior do botão **B** sem ultrapassar o ponto de resistência fecha completamente o teto.
- ☞ Mantenha pressionada a parte anterior do botão **B** sem ultrapassar o ponto de resistência para fechar o teto, e solte o botão para parar.

! Nunca deixe o veículo com o teto aberto.

Dispositivo antiesmagamento

Se o teto se depara com um obstáculo durante a operação de fechamento, o movimento é automaticamente invertido.

O dispositivo antiesmagamento foi desenvolvido para funcionar a até 120 km/h.

Reinicialização

Após religar a bateria, em caso de mau funcionamento ou de movimento irregular do teto, será necessário reiniciar o teto solar:

- ☞ pressione a parte posterior do botão **B** até a abertura completa do teto,
- ☞ mantenha pressionada a parte posterior do botão **B** durante pelo menos 3 segundos.

! Verifique regularmente o estado das juntas do teto solar (presença de poeira, folhas...).

Em caso de limpeza do veículo em uma estação de lavagem, certifique-se previamente de que o teto solar esteja bem fechado e não aproxime a haste de alta pressão a menos de 30 centímetros das juntas.

Operações da cortina

As operações de fechamento da cortina são limitadas pela posição do teto solar: a cortina não pode ultrapassar a parte anterior do vidro móvel.

Abertura



☞ Pressione a parte posterior do botão **A** além do ponto de resistência; a cortina abre-se completamente.

Qualquer nova ação neste botão interrompe a operação.

☞ Mantenha pressionada a parte posterior do botão **A** sem ultrapassar o ponto de resistência; a cortina abre-se ao soltar o botão.

Fechamento



☞ Pressione a parte anterior do botão **A** além do ponto de resistência; a cortina fecha-se completamente.

Qualquer nova ação neste botão interrompe a operação.

☞ Mantenha pressionada a parte anterior do botão **A** sem ultrapassar o ponto de resistência; a cortina fecha-se e para ao soltar o botão.

Dispositivo antiesmagamento

Se a cortina se depara com um obstáculo durante uma operação de fechamento, o movimento é automaticamente invertido.

Reinicialização

Após uma nova ligação da bateria, ou em caso de mau funcionamento ou de movimento irregular da cortina, será necessário reinicializar a cortina:

- ☞ pressione a parte anterior do botão **A** até a abertura completa da cortina,
- ☞ mantenha a parte anterior do botão **A** pressionada por pelo menos 3 segundos.

i Durante uma operação de fechamento simultâneo do teto solar e da cortina, se o movimento da cortina alcançar o do teto, a cortina suspende a operação, retomando-a automaticamente com o fechamento do teto solar.

i Ao travar o veículo, a pressão mantida no comando de travamento ativa o fechamento simultâneo dos vidros e do teto solar e, depois, o fechamento da cortina. A operação é interrompida ao soltar o comando de travamento.

! Ao abandonar o veículo, nunca deixe a chave eletrônica no seu interior, mesmo por pouco tempo.

Em caso de esmagamento ao operar o teto ou a cortina, inverta o movimento do teto ou da cortina. Para tanto, pressione o comando em questão.

O motorista deverá garantir que os passageiros estejam utilizando corretamente o teto e a cortina. Preste atenção especial nas crianças ao operar o teto ou a cortina.

Etiquetas ANATEL - Chaves

Versão sem acesso e partida mãos livres



i Estes produtos estão homologados pela ANATEL, de acordo com os procedimentos regulamentados pela Resolução 242/2000, e atende aos requisitos técnicos aplicados.

A sequência numérica impressa no código de barras identifica o número de homologação do controle remoto junto a ANATEL.

O código de barras e os algarismos localizados abaixo do mesmo contêm dados do fornecedor do equipamento.

Versão com acesso e partida mãos livres



2

Posição de condução

Adotar uma posição de condução correta contribui para o seu conforto e proteção. Permite também otimizar a visibilidade interna/externa, bem como o acesso aos comandos.

Instalar corretamente

A presença de alguns dos ajustes do banco descritos no presente capítulo depende do nível de acabamento e do país de comercialização.

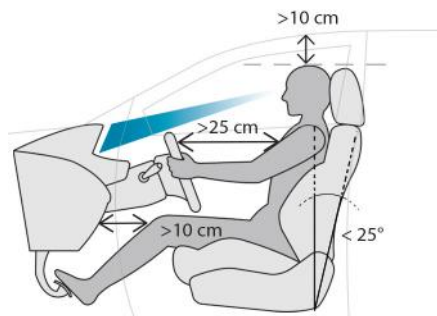

Lado do motorista

Sente-se com a bacia, as costas e os ombros apoiados no encosto do banco.

Regule a altura do banco de forma que seus olhos estejam na altura do meio do para-brisas.

Sua cabeça deve estar a uma distância mínima de 10 cm do teto.

Regule a posição longitudinal do banco para poder pressionar totalmente os pedais e manter as pernas ligeiramente flexionadas.

A distância entre os seus joelhos e o painel de bordo deverá ser de, no mínimo, 10 cm, para facilitar o acesso aos comandos do painel.

Regule a inclinação do banco para a posição mais vertical possível. A inclinação nunca deve exceder 25°.

Regule o encosto de cabeça de forma que o limite superior dele fique na altura da parte superior da sua cabeça.

Regule o comprimento do banco para gerar suporte adequado no nível das coxas.

Regule o suporte lombar, ajustando-o à forma da sua coluna vertebral.

Regule o volante, garantindo uma distância mínima de 25 cm do seu peito e podendo segurá-lo com os braços ligeiramente flexionados.

O volante não deve encobrir o painel.

i Se o seu veículo estiver equipado com bancos de regulagem elétrica, ligue a ignição para poder ajustá-los.

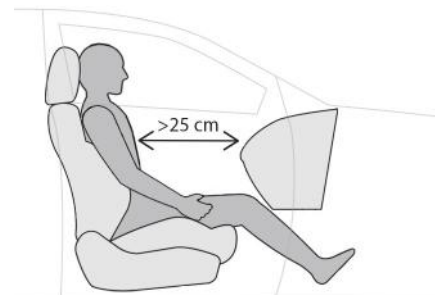

Lado do passageiro

Sente-se com a bacia, as costas e os ombros apoiados no encosto do banco.

Regule a posição longitudinal do banco, ajustando uma distância mínima de 25 cm para o painel de bordo.

Regule o encosto de cabeça de forma que o limite superior dele fique na altura da parte superior da sua cabeça.

! Por motivos de segurança, a regulagem dos bancos deve ser feita obrigatoriamente com o veículo parado.

Antes de iniciar o deslocamento

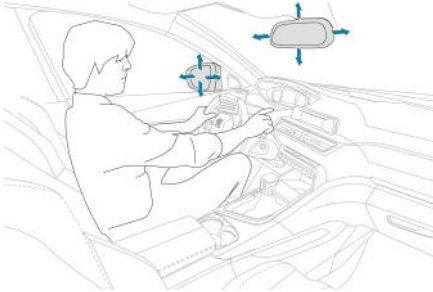

Regule os retrovisores externos e internos para minimizar os pontos cegos.

i Se o seu veículo estiver equipado com retrovisores externos elétricos, ligue a ignição para poder realizar os ajustes.



Coloque o cinto de segurança: coloque a cinta diagonal no centro do seu ombro e ajuste a cinta horizontal, deixando-a devidamente apertada na região do abdome.

Certifique-se de que os demais passageiros tenham colocado corretamente o cinto de segurança.

Em condução

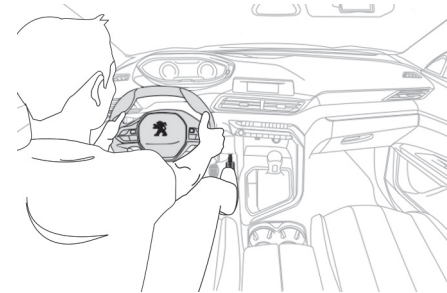

Mantenha a posição correta e segure no volante com as duas mãos na posição "9:15", de forma que seja possível acessar rapidamente os comandos do volante e outros.

! Nunca altere os ajustes dos bancos nem do volante.
Deixe sempre os seus pés sobre o piso.

3

Bancos dianteiros*

Bancos com regulagem mecânica

1. Regulagem longitudinal do banco

- ☞ Levante a barra de comando e faça o banco correr para a frente ou para trás.
- ☞ Solte a barra para travá-lo na posição em um dos entalhes.

2. Regulagem de altura do banco

- ☞ Suba ou baixe o comando, tantas vezes quantas as necessárias, para obter a altura desejada.

3. Regulagem da inclinação do encosto do banco

- ☞ Gire a roda dentada para a frente ou para trás para obter a inclinação pretendida.

4. Regulagem de altura do apoio da cabeça

Consulte o capítulo correspondente.

5. Regulagem do apoio lombar

(apenas lado do motorista)

- ☞ Gire a roda dentada para a frente ou para trás para aumentar ou reduzir o apoio lombar.

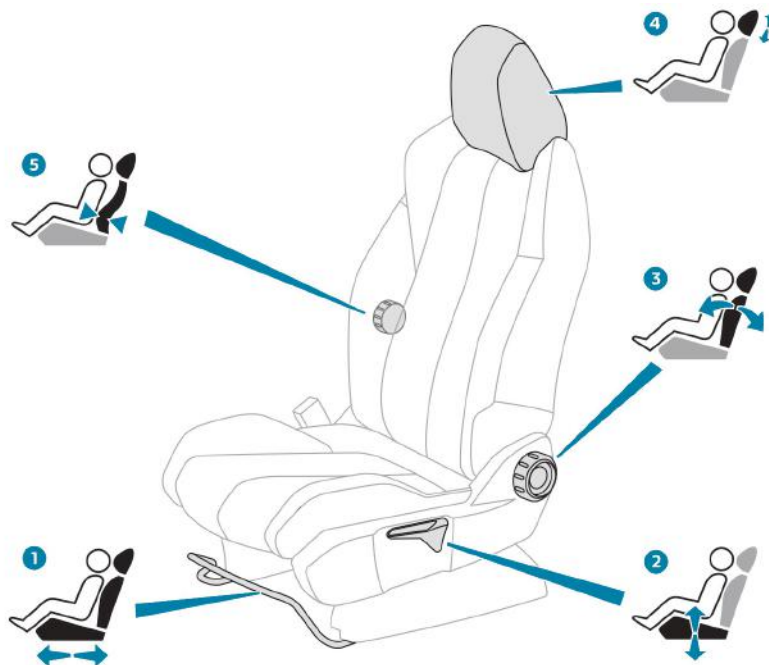

! Antes de proceder a uma operação de recuo do banco, verifique se há algum objeto ou pessoa impedindo o movimento dele.
Riscos de esmagamento em caso de presença de passageiros na parte de trás ou de bloqueio do banco se houver objetos na superfície inferior por trás do banco.

*De acordo com a versão e/ou país

Bancos certificados "AGR"*

Regulagem complementar

1. Regulagem do comprimento do banco

- ☞ Puxe o acionador para a frente para destravar o banco, depois avance ou recue a parte da frente do banco.

2. Regulagem elétrica da inclinação do banco

- ☞ Mantenha a pressão sobre a parte da frente ou de trás do botão para baixar ou levantar a parte da frente do banco.

3. Regulagem elétrica do apoio lombar

O comando permite ajustar de forma independente a profundidade e a altura do apoio lombar.

- ☞ Mantenha o comando pressionado para a frente ou para trás para aumentar ou diminuir, respectivamente, o apoio lombar.
- ☞ Mantenha o comando pressionado para cima ou para baixo para levantar ou baixar, respectivamente, a zona de apoio lombar.

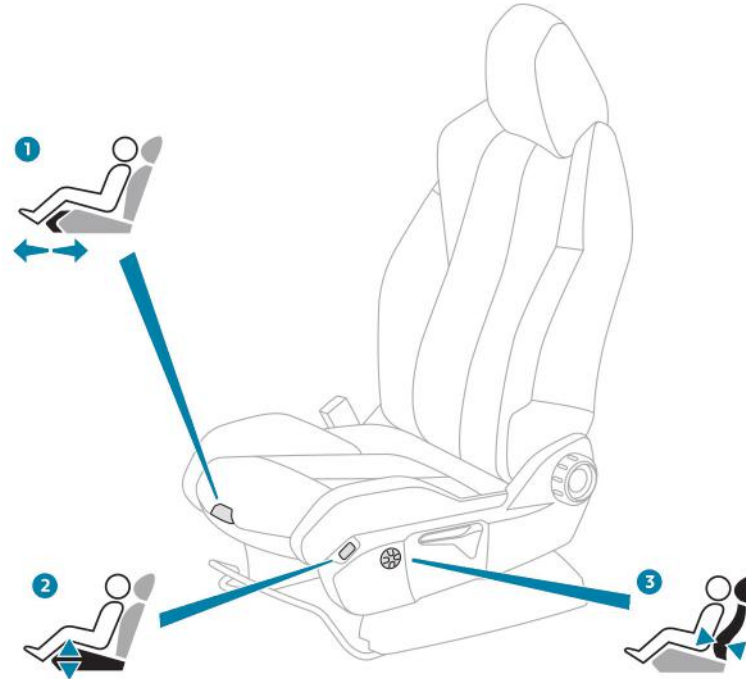

*De acordo com a versão e/ou país

Rebatimento do banco do passageiro

O encosto do banco do passageiro pode ser completamente recolhido para a frente e travado nessa posição.

Esta função, junto ao rebatimento do encosto dos bancos traseiros, permite facilitar o transporte de objetos longos e volumosos.

Antes:

- ☞ baixe o encosto da cabeça,
- ☞ recue o banco para permitir a passagem do encosto da cabeça,
- ☞ regule o banco na posição mais baixa,
- ☞ verifique se há algo que possa impedir o rebatimento do encosto (cinto de segurança, cadeira para crianças, roupa, sacos etc.).

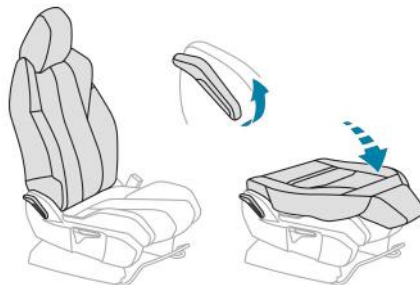

Rebatimento do encosto

- ☞ Puxe o comando totalmente para cima para destravar o encosto.
- ☞ Incline o encosto para a frente até o batente.

Reposição do encosto

- ☞ Puxe o comando totalmente para cima para destravar o encosto.
- ☞ Levante o encosto e acompanhe-o para trás até travá-lo.
- ☞ Verifique se o encosto está bem travado.

! Nesta posição, o encosto pode suportar uma carga máxima de **30 kg**. Quando o encosto do banco do passageiro estiver completamente recolhido, apenas o banco lateral atrás do motorista pode ser ocupado por um passageiro.

Encosto de cabeça à frente

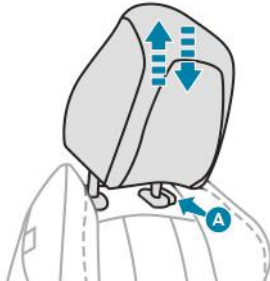

Regulagem de altura

Para cima:

- ☞ levante o encosto de cabeça até a altura pretendida. Um clique indica o encaixe correto.

Para baixo:

- ☞ pressione o pino **A** e baixe o encosto de cabeça até a altura pretendida.



A regulagem está correta quando a borda superior do encosto de cabeça estiver na altura da parte superior da cabeça.

Remoção de um encosto de cabeça

- ☞ Eleve o encosto de cabeça o máximo possível.
- ☞ Pressione o pino **A** para destravar o encosto de cabeça e retire-o completamente.
- ☞ Por razões de segurança, ajuste o encosto de cabeça.

Recolocação de um encosto de cabeça

- ☞ Insira as hastes do encosto de cabeça nas guias do encosto do banco correspondente.
- ☞ Empurre o encosto de cabeça o máximo possível.
- ☞ Pressione o pino **A** para soltar o encosto de cabeça e empurre para baixo.
- ☞ Regule a altura.



Nunca circule sem os encostos de cabeça; estes devem estar presentes e regulados de acordo com o ocupante do banco.

Banco do motorista com regulagem elétrica*

i Para efetuar estes ajustes elétricos, ligue a ignição ou o motor se o veículo tiver passado para o modo de economia de energia. Estes ajustes elétricos podem ser acessados cerca de um minuto depois da abertura da porta do motorista. São neutralizados cerca de um minuto depois do desligamento da ignição.

! Antes de proceder a uma operação de recuo do banco, verifique se há algum objeto ou pessoa impedindo o movimento dele. Riscos de esmagamento em caso de presença de passageiros na parte de trás ou de bloqueio do banco se houver objetos na superfície inferior por trás do banco.

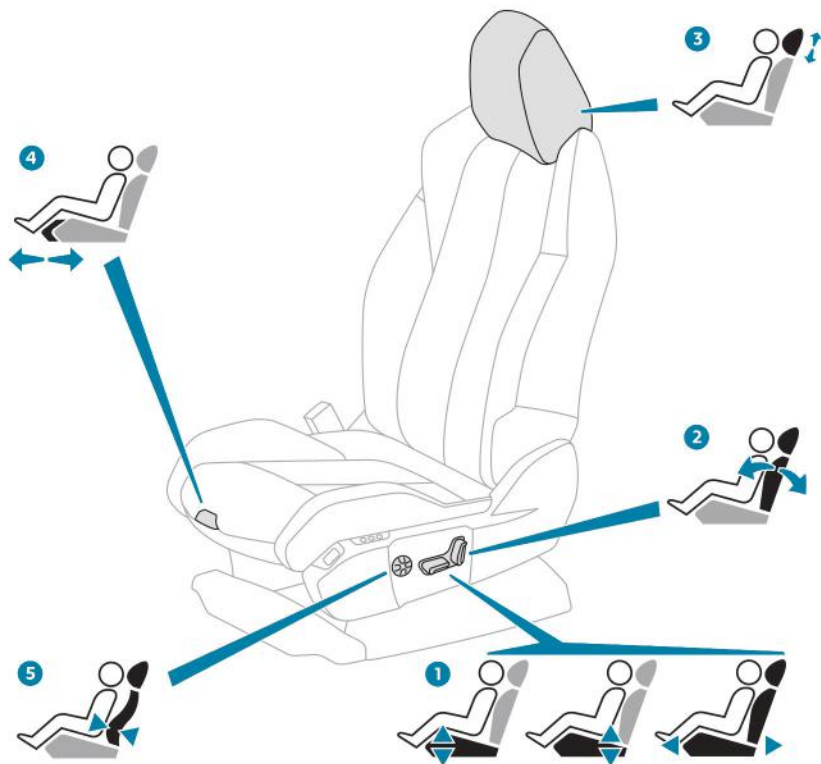

*De acordo com a versão e/ou país

1. Ajustes de inclinação e altura do banco/ Ajuste longitudinal do banco

- ☞ Levante ou baixe a parte da frente do comando para obter a inclinação do banco pretendida.
- ☞ Levante ou baixe a parte de trás do comando para elevar ou descer o banco.
- ☞ Desloque o comando para a frente ou para trás para avançar ou recuar o banco.

2. Ajuste da inclinação das costas do banco

- ☞ Movimento o comando para a frente ou para trás para obter a inclinação desejada para o encosto.

3. Ajuste em altura do apoio da cabeça

Consulte o capítulo correspondente.

4. Ajuste de comprimento do banco

- ☞ Puxe o acionador para a frente para destravar o banco, depois avance ou recue a parte da frente do banco.

5. Ajuste do apoio lombar

O comando permite ajustar de forma independente a profundidade e a altura do apoio lombar.

- ☞ Mantenha o comando pressionado para a frente ou para trás para aumentar ou diminuir, respectivamente, o apoio lombar.
- ☞ Mantenha o comando pressionado para cima ou para baixo para levantar ou baixar, respectivamente, a zona de apoio lombar.

Memorização das posições de condução*

Associada ao banco do motorista com ajustes elétricos, esta função permite memorizar duas posições de condução para facilitar os ajustes em caso de mudança frequente de motorista. Não se esqueça dos ajustes elétricos do banco e dos retrovisores externos.

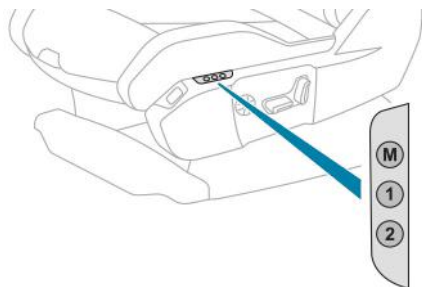

Memorização de uma posição

Com os botões M/ 1/ 2

- ☞ Sente-se no banco do motorista.
- ☞ Ligue a ignição.
- ☞ Regule o banco e os retrovisores externos.
- ☞ Pressione o botão **M** e, em até quatro segundos, pressione o botão **1** ou **2**. Um sinal sonoro indica a memorização.

Um sinal sonoro indica a aceitação da memorização.

i A memorização de uma nova posição anula a anterior.

Utilizar uma posição memorizada

Ignição ligada ou motor em funcionamento

- ☞ Pressione o botão **1** ou **2** para obter a posição correspondente.

É emitido um sinal sonoro para indicar o fim da regulagem.

i É possível interromper o movimento em curso pelo botão **M**, **1** ou **2** ou usando um comando de regulagem do banco. Não é possível usar a memória de posição com o veículo em movimento. A utilização da memória de posição é desativada cerca de 45 segundos após a ignição ser desligada.

*De acordo com a versão e/ou país

Bancos aquecidos*



A função fica ativa apenas com o motor ligado.

Ligar

- ☞ Pressione o botão correspondente ao seu banco.
- ☞ A cada pressionamento, o nível de aquecimento é alterado; o número de indicadores luminosos correspondente acende:
 - 1 indicador = fraco.
 - 2 indicadores = médio.
 - 3 indicadores = forte.

Desligar

- ☞ Pressione novamente o botão até apagar todos os indicadores luminosos.

O estado da função não é memorizado quando a ignição é desligada.



Não utilize a função quando o banco não estiver ocupado.

Reduza sempre que possível a intensidade do aquecimento.

Quando as temperaturas do banco e da cabine tiverem atingido um nível suficiente, pare a função: um consumo mais baixo de corrente permite diminuir o consumo de combustível.

! Para pessoas com pele sensível, recomenda-se não usar esta função na configuração máxima por muito tempo. Risco que queimadura para pessoas com percepção do calor alterada (doença, administração de medicamento etc.).

Risco de superaquecimento do sistema em caso de uso de material isolante, como almofadas ou capas de banco.

Não utilize a função:

- se estiver usando roupas úmidas,
- com cadeiras para crianças.

Para manter a integridade da resistência de aquecimento:

- não coloque objetos pesados,
- não fique de joelhos nem de pé sobre o banco,
- não utilize objetos cortantes,
- não derrame líquidos.

Para prevenir curtos-circuitos:

- não utilize produtos líquidos para a limpeza do banco,
- nunca utilize a função com o banco úmido.

*De acordo com a versão e/ou país

Massagens multifocais*

Sistema com escolha do tipo de massagem e regulagem da intensidade.

Este sistema funciona com o motor em operação

Ativação/ Ajustes

Os ajustes da massagem são feitos na tela sensível ao toque.

A função pode ser ativada diretamente, com a ajuda do botão do banco dianteiro, ou com a ativação de um ambiente personalizado da função **i-Cockpit Amplify**.

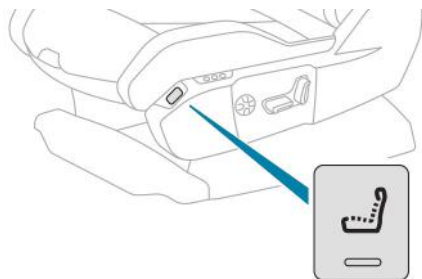

A partir do botão do banco dianteiro:



☞ Pressione este botão; o indicador acende.

A função é ativada imediatamente, com os últimos ajustes memorizados, e a página dos ajustes é visualizada na tela sensível ao toque.

Se os ajustes forem convenientes, na ausência de intervenção, a tela voltará ao seu estado inicial.



As massagens multifocais são geridas pela função **i-Cockpit Amplify**.

Para mais informações sobre a **Função i-Cockpit Amplify**, consulte o capítulo correspondente.

Se desejar modificar os ajustes:

- ☞ selecione um outro tipo de massagem entre os cinco propostos,
- ☞ selecione a intensidade da massagem entre as três intensidades pré-definidas "1" (Leve), "2" (Normal) ou "3" (Forte).

As modificações são imediatamente ativadas. Uma vez ativado, o sistema inicia um ciclo de massagens com duração de uma hora, composto por sequências de 6 minutos de massagem, seguidas de 3 minutos de pausa. O sistema para automaticamente no fim do ciclo; a luz indicadora do botão apaga.

*De acordo com a versão e/ou país

Ajuste do volante

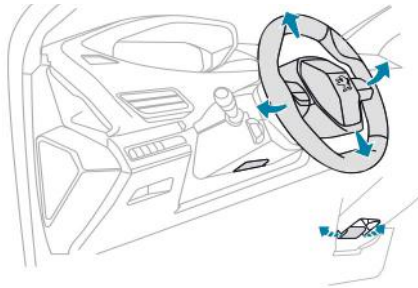

- ☞ **Com o veículo parado**, puxe o comando para destravar o volante.
- ☞ Ajuste a altura e a profundidade para adaptar à sua posição de condução.
- ☞ Empurre o comando para travar o volante.

! Por motivo de segurança, essas operações devem ser obrigatoriamente efetuadas com o veículo parado.

Retrovisores

Retrovisores externos

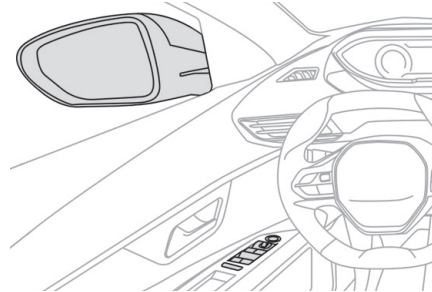

Equipados com um espelho regulável que permite a exibição da zona traseira lateral necessária para as situações de ultrapassagem ou de estacionamento. Podem ser recolhidos para estacionar em passagens estreitas.

Desembaçamento



Se o seu veículo tiver esta função, o desembaçamento dos retrovisores externos é efetuado ao pressionar o comando de desembaçamento do vidro traseiro.

Para mais informações sobre o **Desembaçamento do vidro traseiro**, consulte o capítulo correspondente.

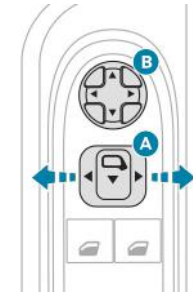

Regulagem

- ☞ Desloque o comando **A** para a direita ou para a esquerda para selecionar o retrovisor correspondente.
- ☞ Desloque o comando **B** nas quatro direções para realizar a regulagem.
- ☞ Coloque novamente o comando **A** na posição central.

! Como medida de segurança, os retrovisores devem estar regulados para minimizar os "pontos cegos".

Os objetos observados estão na realidade mais perto do que parecem. Leve esse fato em consideração para avaliar corretamente a distância entre os veículos que se encontram atrás.

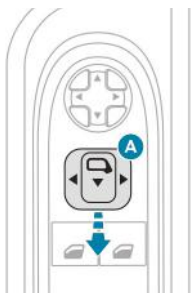

Fechamento*

- ☞ Do exterior; trave o veículo com o controle remoto ou a chave.
- ☞ Do interior; com a ignição ligada, puxe o comando **A** na posição central para trás.

i Se os retrovisores forem dobrados com o comando **A**, eles não serão abertos com o destravamento do veículo. Será necessário puxar novamente o comando **A**.

Abertura

- ☞ Do exterior; destrave o veículo com o controle remoto ou a chave.
- ☞ Do interior; com a ignição ligada, puxe o comando **A** na posição central para trás.

i As funções de fechamento e abertura dos retrovisores externos pelo controle remoto podem ser neutralizadas pela rede PEUGEOT.

i Se necessário, os retrovisores podem ser recolhidos manualmente.

Inclinação automática em marcha à ré*

Sistema que permite visualizar o solo de acordo com operações de estacionamento em marcha à ré.

Com o motor em funcionamento, ao engrenar a marcha à ré, os espelhos inclinam-se para baixo.

Estes retornam à sua posição inicial:

- alguns segundos após desengrenar a marcha à ré,
- assim que a velocidade ultrapassar os 10 km/h,
- com o motor desligado.



Esta função pode ser ativada/desativada no menu **Condução** da tela sensível ao toque.

- ☞ Selecione o modo "**Configurações**" e, em seguida, "**Conforto**" e "**Regulagem automática do retrovisor em marcha à ré**".

*De acordo com a versão e/ou país

Retrovisor interno*

Engloba um dispositivo antiofuscante que escurece o espelho do retrovisor e reduz o incômodo do motorista em virtude do sol e das luzes dos outros veículos...

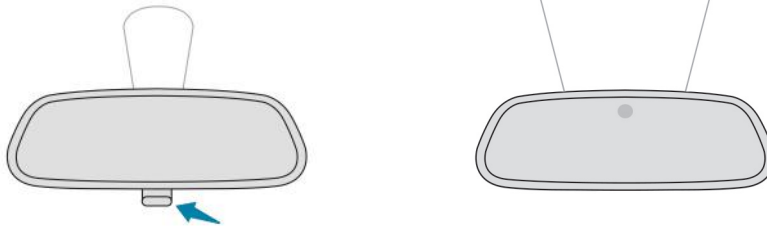

Modelo manual

Regulagem

- ☞ Ajuste o retrovisor para orientar corretamente o espelho na posição "dia".

Posição dia/noite

- ☞ Puxe a alavanca para passar à posição antiofuscante de "noite".
- ☞ Empurre a alavanca para passar à posição normal "dia".

Modelo "eletrocromático" automático

Graças a um sensor, que mede a luminosidade proveniente da traseira do veículo, este sistema garante de forma automática e progressiva a passagem entre as utilizações de dia e de noite.

i Para garantir excelente visibilidade na condução, o retrovisor fica mais claro automaticamente quando a marcha à ré é engrenada.

*De acordo com a versão e/ou país

Função i-Cockpit Amplify*

Esta função permite gerenciar os ambientes de condução. São propostas configurações específicas de equipamentos para cada um dos ambientes. Estes ambientes podem ser personalizados na tela sensível ao toque.

Conteúdo de cada ambiente

Os ambientes são definidos pela configuração de cada um destes equipamentos:



- iluminação ambiente da cabine, (ativação/ desativação e regulagem da intensidade luminosa).



- ambiente sonoro, (escolha de uma configuração pré-definida do equalizador do sistema áudio).



- massagens multifocais, (escolha do banco, ativação/ desativação, escolha de um tipo de massagem e regulagem da intensidade).



- Pack Dinâmico, (ativação/ desativação).

Acesso à página inicial da função i-Cockpit Amplify



Acesso direto por este botão



Acesso pelo menu Aplicativos



Selecione "i-Cockpit Amplify".

Ativação de um ambiente

A partir da página inicial:

☞ Selecione um ambiente: "**Relax**" ou "**Boost**".

Em conformidade com a configuração definida para o ambiente, os equipamentos ativam-se imediatamente.

Desativação do ambiente

A partir da página inicial:

☞ Pressione "**Desativar o ambiente**".

ou

☞ Selecione o outro ambiente.

O ambiente é imediatamente desativado ao desligar a ignição.

*De acordo com a versão e/ou país

Personalização de um ambiente

A partir da página inicial:

- ☞ Selecione o ambiente para ativá-lo.
- ☞ Pressione "**Ajustes**" para exibir a página de configuração do ambiente.
- ☞ Selecione o equipamento cuja configuração deseja modificar.
- ☞ Depois de efetuar as modificações, pressione qualquer zona da tela no exterior da janela de configuração do equipamento para voltar à página de configuração do ambiente.
- ☞ Depois de efetuar as modificações de configuração desejadas, pressione "**Registrar configurações**".

As modificações de configuração são imediatamente ativadas.

i A qualquer momento, é possível modificar temporariamente um ambiente modificando a configuração de um ou mais equipamentos geridos no ambiente, sem passar pela função i-Cockpit Amplify. Por exemplo, é possível desativar ou modificar a intensidade da massagem ativada pressionando o botão de ativação das massagens no seu banco ou ativar/desativar a iluminação ambiente da cabine pelo menu **Condução**. Neste caso, estas novas configurações não serão memorizadas no ambiente ativado.

Aquecimento e ventilação

Entrada de ar

O ar que circula na cabine é filtrado, esteja ele vindo pela grelha localizada na base do para-brisas ou em recirculação do ar interno.

Comandos

O ar que entra segue diferentes vias de acordo com os comandos selecionados pelo motorista, o passageiro dianteiro ou os passageiros traseiros, de acordo com o nível do equipamento.

O controle de temperatura permite obter o nível de conforto desejado misturando ar dos diferentes circuitos.

O controle de distribuição do ar permite escolher os pontos de difusão do ar na cabine por meio da combinação das teclas associadas.

O controle de fluxo de ar permite aumentar ou diminuir a velocidade de sopro do ventilador.

De acordo com o veículo, os controles podem ser acessados no menu "**Climatização**" da tela sensível ao toque ou estão agrupados no painel central do console.

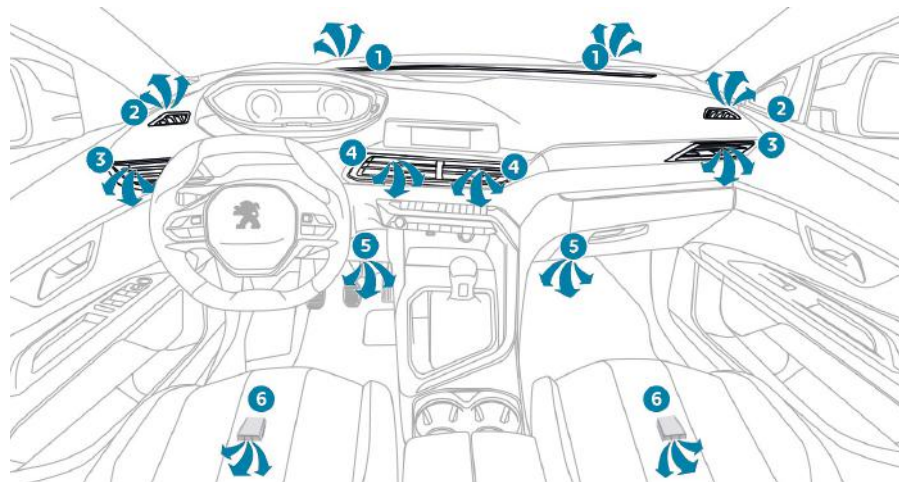

Difusão do ar

1. Bocais de desembaçamento do para-brisas.
2. Bocais de desembaçamento dos vidros laterais dianteiros.
3. Saídas laterais obturáveis e orientáveis.
4. Saídas centrais obturáveis e orientáveis.
5. Saídas de ar na região dos pés dos passageiros dianteiros.
6. Saídas de ar na região dos pés dos passageiros traseiros.

Para fechar as saídas de ar:

- ☞ laterais: coloque o cursor na posição central e desloque-o lateralmente para a porta.
- ☞ centrais: coloque o cursor na posição central e desloque-o lateralmente para o centro do painel de bordo.

Conselhos para a utilização da ventilação e do ar-condicionado

i Para que esses sistemas sejam plenamente eficazes, siga as seguintes regras de utilização e manutenção:

- ☞ Para obter uma distribuição de ar homogênea, procure não obstruir as grelhas de entrada de ar externas localizadas na base do para-brisas, os sopradores, os ventiladores e as saídas de ar, bem como o escapamento de ar localizado no porta-malas.
- ☞ Não tape o sensor de raios solares, localizado no painel de bordo: ele atua como regulador do sistema de ar-condicionado automático.
- ☞ Coloque o sistema de ar-condicionado em funcionamento por pelo menos 5 a 10 minutos, uma a duas vezes por mês, para mantê-lo em perfeitas condições de funcionamento.
- ☞ Procure manter o filtro da cabine em bom estado e solicite periodicamente a substituição dos elementos filtrantes.
Recomendamos que opte por um filtro de cabine combinado. Graças ao seu aditivo ativo específico, ele contribui para a purificação do ar e para a limpeza da cabine (redução dos sintomas alérgicos, dos maus odores e acúmulos de gordura).
- ☞ Para garantir o funcionamento adequado do sistema de ar-condicionado, recomenda-se solicitar a sua verificação de acordo com as recomendações dos manuais de manutenção e de garantia.
- ☞ Se o sistema não for efetivo em congelar, desative-o e consulte a rede PEUGEOT.

Em caso de reboque de carga máxima em uma forte inclinação, com temperaturas elevadas, o corte do ar-condicionado permite recuperar potência do motor, melhorando, assim, a capacidade de reboque.



Se após uma parada prolongada sob o sol a temperatura interior permanecer muito elevada, não hesite em ventilar o interior do veículo durante alguns instantes. Coloque o comando de saída de ar em um nível suficiente para assegurar uma renovação de ar ideal no interior do veículo. O sistema de ar-condicionado não contém cloro e não representa perigo para a camada de ozônio.



A condensação criada pelo ar-condicionado provoca, quando parado, um gotejamento de água normal sob o veículo.

3

Ar-condicionado automático bizona

Este sistema de ar-condicionado funciona com o motor em funcionamento, mas é possível acessar a ventilação e os respectivos comandos com a ignição ligada.

A ativação do ar-condicionado, a temperatura, a saída e a distribuição de ar na cabine são regulados de forma automática.



Pressione a tecla do menu **Climatização** para visualizar a página de comandos do sistema.

1. Programa automático de visibilidade.
2. Reciclagem do ar ambiente.
3. Regulagem da temperatura do lado do motorista.
4. Regulagem da temperatura do lado do passageiro.
5. Regulagem da divisão de ar.
6. Regulagem da saída de ar.
7. Parada do sistema.
8. Ligar/ Desligar o ar-condicionado.
9. Programa automático de conforto.
10. Ar-condicionado máximo.
11. Acesso à página seguinte.
12. Seleção do tipo de Programa automático conforto.
13. Função "Air Quality System" (AQS).
14. Monozona/ Bizona.

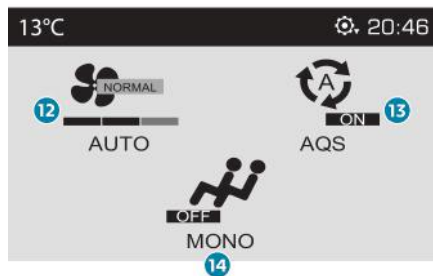
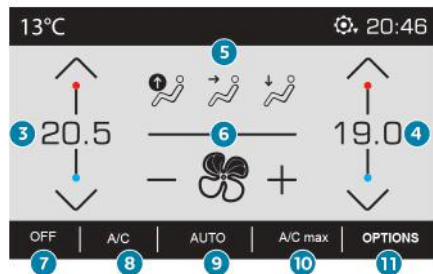
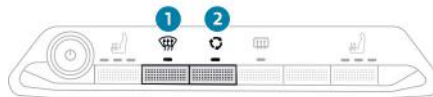

Regulagem da temperatura

O motorista e o passageiro dianteiro podem ajustar individualmente a temperatura de acordo com a sua conveniência.

A temperatura apresentada corresponde a um nível de conforto e não a uma temperatura precisa.



Pressione uma destas teclas para aumentar a temperatura.



Pressione uma destas teclas para diminuir o valor de temperatura.

Recomenda-se evitar uma diferença de regulagem entre a esquerda e adireita superior a 3.

Programa automático de conforto

AUTO Pressione esta tecla para ativar ou desativar o modo automático do sistema de ar-condicionado.

Quando a luz indicadora da tecla estiver acesa, o sistema de ar-condicionado funcionará de forma automática: de acordo com o nível de conforto selecionado, o sistema gerenciará, de forma ideal, a temperatura, a saída e a distribuição de ar no interior do veículo.

É possível ajustar a intensidade do programa automático de conforto selecionando uma das definições propostas na página seguinte, acessível na tecla "**OPÇÕES**".

Para modificar a definição ativa, apresentada pelo acendimento do indicador correspondente, pressione sucessivamente esta tecla até exibir o modo pretendido:



"**Suave**": privilegia uma suavidade ideal e o silêncio no funcionamento, limitando a saída de ar.



"**Normal**": oferece o melhor equilíbrio entre o conforto térmico e o silêncio de funcionamento (regulagem pré-definida).



"**Rápido**": privilegia uma difusão de ar dinâmica e eficaz.

Privilegie os modos "**Normal**" e "**Rápido**" para garantir o conforto dos passageiros nos bancos traseiros.

A definição só é associada ao modo automático. No entanto, em caso de desativação do modo **AUTO**, o indicador da última definição selecionada permanece aceso.

A modificação da definição não ativa novamente o modo **AUTO** se este se encontrar desativado.

Com o tempo e o motor frios, para limitar a difusão de ar frio no interior do veículo, a saída de ar evolui progressivamente até o valor de conforto ser atingido.

Ao entrar no veículo, se a temperatura interior estiver muito inferior ou superior ao valor de conforto solicitado, não é necessário modificar o valor apresentado para atingir mais rapidamente o conforto pretendido. O sistema compensa automaticamente, e o mais rapidamente possível, a diferença de temperatura.

Programa automático de visibilidade

Para mais informações sobre o **Desembaçamento dos vidros dianteiros**, consulte o capítulo correspondente.

Função "Air Quality System" (AQS)

Com a ajuda de um medidor de poluição, esta função ativa automaticamente a reciclagem do ar ambiente ao detectar determinado nível de substâncias poluentes no ar externo.

Quando a qualidade do ar for novamente satisfatória, a renovação do ar ambiente é desativada automaticamente.

Esta função não foi desenvolvida para detectar maus odores.

A função é ativada automaticamente em caso de utilização do limpador de para-brisas dianteiro ou do engate da marcha à ré.

A função fica inativa quando a temperatura externa é inferior a 5 °C para impedir o embaçamento do para-brisas e dos vidros laterais.

Para ativar/ desativar a função, acesse a página seguinte utilizando a tecla "OPÇÕES".

Ajustes manuais

É possível regular manualmente uma ou várias destas funções, mantendo as outras funções sendo gerenciadas pelo sistema:

- saída de ar,
- distribuição de ar.

Ao alterar uma regulagem, o indicador da tecla "AUTO" apaga.

AUTO ☞ Pressione novamente esta tecla para reativar o programa automático de conforto.

Ajuste da saída de ar

+ ☞ Pressione uma destas teclas para aumentar ou diminuir o fluxo de ar da ventilação.

O símbolo da saída de ar (hélice) é preenchido progressivamente, de acordo com quantidade de ar solicitada.

Ao reduzir a saída para o mínimo, a ventilação será interrompida.

A mensagem "OFF" é apresentada junto à hélice.

! Evite conduzir durante muito tempo com a ventilação desligada — risco de embaçamento e degradação da qualidade do ar!

Ajuste da divisão do ar

É possível ajustar a distribuição de ar na cabine com estas três teclas.



Para-brisas e vidros laterais.



Ventiladores centrais e laterais.



Pés dos ocupantes.

Cada pressionamento em uma tecla ativa ou desativa a função. O indicador acende quando a tecla é ativada. Para uma difusão homogênea no interior da cabine, as três teclas podem ser ativadas simultaneamente.

Em modo **AUTO**, os indicadores destas três teclas apagam.

Ligar/ Desligar o ar-condicionado

O ar-condicionado foi concebido para funcionar eficazmente em todas as estações, com os vidros fechados.

Permite a você:

- diminuir a temperatura no verão,
- aumentar a eficácia do desembaçamento, acima dos 3°C, no inverno.

Funcionamento

A/C ☞ Pressione nesta tecla; o respectivo indicador luminoso acende.

i O ar-condicionado não funciona quando a regulagem da saída de ar está neutralizada.

Parada

A/C ☞ Pressione novamente nesta tecla; o respectivo indicador luminoso acende.

A parada do ar-condicionado pode gerar inconvenientes (umidade, embaçamento).

Ar-condicionado máximo

Esta função permite obter ar refrigerado com mais velocidade na cabine.

O sistema regula automaticamente a temperatura de referência no nível mais baixo, a difusão do ar para os ventiladores centrais e laterais, a saída de ar no máximo e ativa a renovação do ar ambiente.

A/C MAX ☞ Pressione esta tecla para ativar a função; o respectivo indicador luminoso acende.

☞ Pressione novamente esta tecla para desativar a função e retornar às definições anteriores; o respectivo indicador luminoso acende.

Renovação do ar ambiente

A entrada de ar exterior permite evitar o embaçamento do para-brisas e dos vidros laterais.

A renovação do ar ambiente permite isolar a cabine de odores ou gases externos.

Esta função permite atingir a temperatura desejada na cabine mais rapidamente.



☞ Pressione este botão para ativar a função; o respectivo indicador luminoso acende.

☞ Pressione novamente este botão para desativar a função; o respectivo indicador luminoso acende.

! Evite usar a renovação de ar ambiente por muito tempo — risco de condensação e degradação da qualidade do ar!

Monozona/ Bizona

O nível de conforto do lado do passageiro pode ser vinculado ao nível de conforto do lado do motorista (função monozona).

Encontra-se disponível na página seguinte, que pode ser acessada a partir da tecla "**OPÇÕES**".



☞ Pressione esta tecla para ativar a função "**MONO**"; o respectivo estado aparece como "**ON**".

A função desativa-se automaticamente se o passageiro usar suas teclas de regulagem de temperatura (função bizona).

Ventilação com ignição ligada

Ao ligar a ignição, é possível se beneficiar do sistema de ventilação para regular a saída de ar e da divisão do ar na cabine.

Esta função fica disponível por alguns minutos depois de desligar a ignição, de acordo com o estado de carga da bateria do veículo.

Além disso, é possível aproveitar o calor residual do motor para aquecer a cabine com a ajuda das teclas de regulagem de temperatura. Esta função não ativa o funcionamento do ar-condicionado.

Parada do sistema

☞ Pressione esta tecla; o respectivo indicador luminoso acende e todos os outros indicadores luminosos do sistema apagam.

Esta ação neutraliza todas as funções do sistema de ar-condicionado.

O conforto térmico deixa de ser gerenciado. Continua a ser perceptível um fluxo de ar devido ao deslocamento do veículo.



Evite circular muito tempo com o sistema neutralizado — risco de embaçamento e degradação da qualidade do ar! Pressionar qualquer uma das teclas novamente reativa o sistema com os valores anteriores à neutralização.

Desembaçamento dianteiro

Programa automático de visibilidade.



- ☞ Pressione esta tecla para desembaçar mais rapidamente o para-brisas e os vidros laterais; o seu indicador acende.

O sistema gerencia automaticamente o ar-condicionado (de acordo com a versão), a saída de ar, a entrada de ar e distribui a ventilação de forma ideal para o para-brisas e os vidros laterais.

- ☞ Para o interromper, pressione novamente esta tecla; o indicador apagará.

O sistema permite a modificação manual da saída de ar sem provocar a desativação automática do programa automático de visibilidade.

Desembaçamento do vidro traseiro



Ligar



☞ Pressione esta tecla para desembaçar o vidro traseiro e, de acordo com a versão, os retrovisores externos.

A luz indicadora associada a esta tecla acende.

Desligar

O desembaçamento desliga-se automaticamente para evitar um consumo excessivo de corrente.



☞ É possível interromper a função de desembaçamento antes da desativação automática pressionando novamente a tecla.

A luz indicadora associada a esta tecla se apaga.



Desligue o desembaçamento do vidro traseiro e dos retrovisores externos quando considerar necessário, uma vez que um consumo mais reduzido de corrente permite uma diminuição do consumo de combustível.



O desembaçamento do vidro traseiro só pode funcionar com o motor ligado.

Acessórios dianteiros*

1. Alça de retenção
2. Para-sol
3. Porta-cartões
4. Organização sob o volante
5. Porta-luvas iluminado
6. Compartimentos das portas
7. Difusor
8. Tomada USB
9. Tomada dianteira de 12 V para acessórios (120 W)
10. Compartimento para pequenos objetos ou Carregador sem fio
11. Compartimento para pequenos objetos
12. Suporte para latas
13. Apoio de braço dianteiro com arrumação
14. Tomada traseira de 12 V para acessórios (120 W)
15. Compartimentos para pequenos objetos

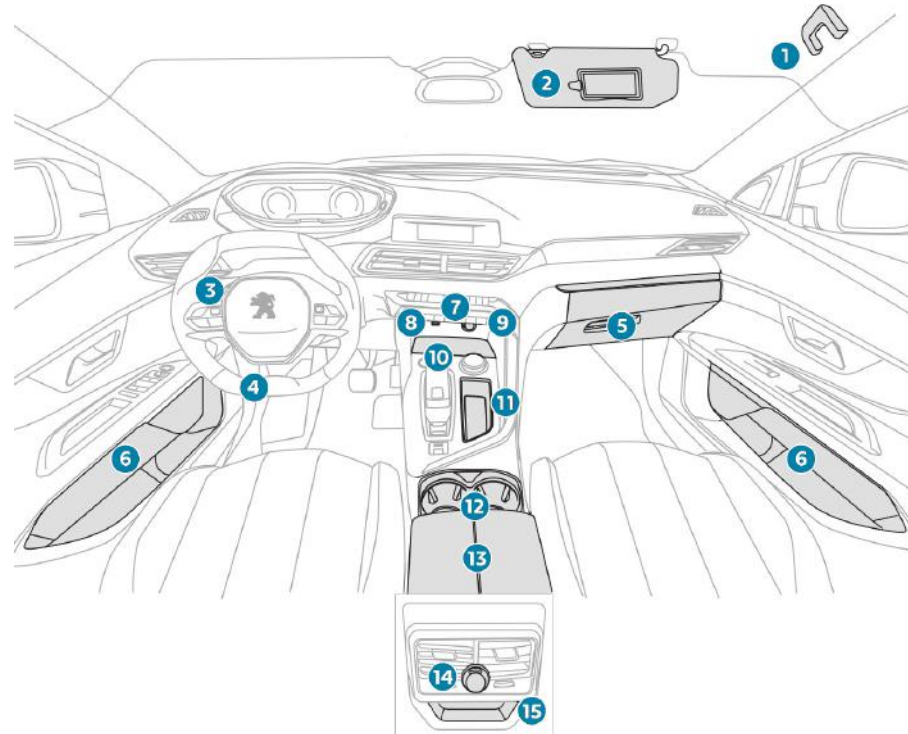

3

*De acordo com a versão e/ou país

Para-sol

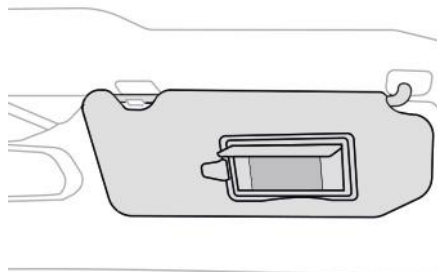

Dispositivo de proteção dianteira ou lateral contra o sol e dispositivo de cortesia com um espelho iluminado.

☞ Com a ignição ligada, levante a tampa; o espelho ilumina-se automaticamente.

Este para-sol possui também um porta-cartões.

Porta-luvas iluminado

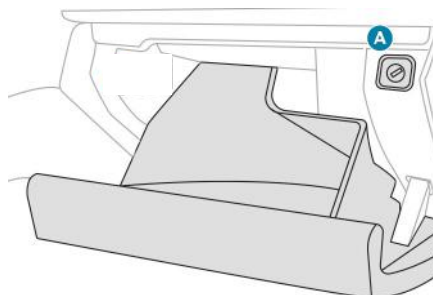

Permite arrumar uma garrafa de água, a documentação de bordo do veículo etc.

☞ Para abrir o porta-luvas, levante o puxador. O porta-luvas ilumina-se ao abrir a tampa. Dá acesso ao comando de desativação do airbag dianteiro do banco do passageiro **A**.

Isqueiro/ Tomada de 12 V para acessórios

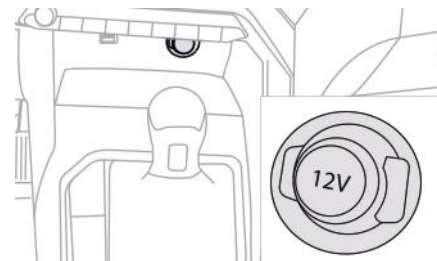

☞ Para utilizar o isqueiro, pressione o botão e aguarde alguns segundos até que o mesmo dispare automaticamente.

☞ Para ligar um acessório de 12 V (potência máxima: 120 W), retire o isqueiro e ligue o adaptador adequado.

Esta tomada permite conectar um carregador de celular, um aquecedor de mamadeira... Após utilização, coloque o isqueiro no local adequado imediatamente.

! Conectar um equipamento elétrico não homologado pela PEUGEOT, como um carregador com entrada USB, pode provocar perturbações de funcionamento dos órgãos elétricos do veículo, como uma má recepção radiofônica ou uma perturbação da exibição nas telas.

Tomada USB

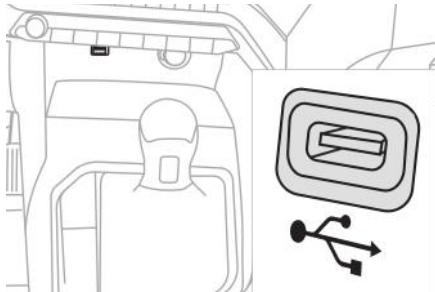

A tomada USB permite conectar um equipamento portátil, como um dispositivo de tipo iPod® ou um cartão USB.

O leitor USB lê os arquivos de áudio que são transmitidos ao sistema de áudio para serem direcionados aos alto-falantes do veículo.

A gestão desses arquivos acontece pelos comandos no volante ou a partir do sistema de áudio.

i Ligado à tomada USB, o equipamento portátil pode recarregar automaticamente. Durante a recarga, surge uma mensagem caso o consumo do equipamento portátil seja superior à amperagem fornecida pelo veículo.

A tomada USB permite, também, ligar um smartphone em ligação MirrorLink™ ou CarPlay® para beneficiar de alguns aplicativos do smartphone na tela sensível ao toque.

Para obter mais informações sobre "Áudio e telemática", especialmente sobre a tomada USB, consulte a seção correspondente.

Sistema Hi-Fi Premium FOCAL®*

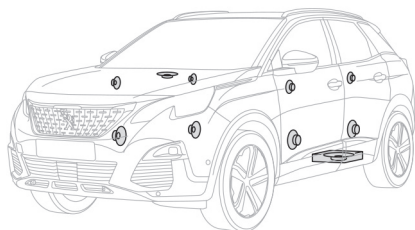

O seu veículo está equipado com um sistema de som de alta-fidelidade da marca francesa FOCAL®, especialista em som há mais de 35 anos e reconhecida em todo o mundo pelas suas inovações patenteadas e sua característica sonora singular.

10 alto-falantes equipados com tecnologias FOCAL® exclusivas proporcionam o prazer de um som puro e bem definido a bordo do veículo:

- Woofers/ Médios de alta-fidelidade: Tecnologia Polyglass que garante equilíbrio e precisão do som.
- Tweeters TNF: Tecnologia de cúpulas invertidas de alumínio que permitem uma dispersão ideal do som e agudos bem definidos.
- Subwoofer: Tecnologia de tripla bobina Power Flower™ de 200 mm para uma restituição definida e dinâmica das baixas frequências.
- Amplificação ativa de 12 vias - 515 Watts: Tecnologia híbrida Classe AB/ Classe D que busca riqueza e a sutileza dos sinais de alta frequência, assim como uma real potência nos graves.

Carregador sem fios*

Este sistema permite recarregar sem fio os aparelhos portáteis, como smartphones, utilizando o princípio da indução magnética, de acordo com o padrão Qi 1.1.

O aparelho recarregado deve ser originalmente compatível com o padrão Qi ou com a ajuda de um estojo ou capa compatível.

A zona de carregamento é indicada com o símbolo Qi.

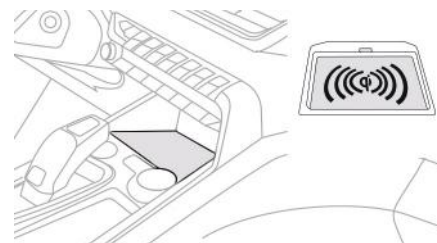

Funcionamento

O carregamento funciona com o motor ligado. O carregamento é gerenciado pelo smartphone.

Nas versões com acesso e partida mãos livres, o funcionamento do carregador pode ser perturbado momentaneamente pela abertura de uma porta ou ao desligar a ignição.

*De acordo com a versão e/ou país

Carregamento

- ☞ Verifique se a zona de carregamento está desobstruída.
- ☞ Coloque o aparelho no centro da zona de carregamento.
- ☞ Assim que o aparelho é detectado, a luz indicadora do carregador acende em verde.



- ☞ O carregamento da bateria inicia imediatamente.
- ☞ Assim que a bateria está carregada, a luz indicadora do carregador apaga.

! O sistema não foi desenvolvido para carregar vários aparelhos ao mesmo tempo.

Controle do funcionamento

O estado da luz indicadora segue a operação do carregador.

Estado da luz indicadora	Significado
Apagado	Motor desligado. Nenhum aparelho compatível detectado. Carregamento terminado.
Verde fixo	Detecção de um aparelho compatível. Carregamento em curso.
Laranja intermitente	Detecção de objeto desconhecido na zona de carregamento. Aparelho centralizado incorretamente na zona de carregamento.
Laranja fixo	Anomalia na capacidade de carga do aparelho. Temperatura muito elevada da bateria do aparelho. Anomalia no carregador.

Se a luz indicadora estiver acesa em laranja:



- retire o aparelho e volte a posicioná-lo no centro da zona de carregamento.
- ou
- retire o aparelho e faça uma nova tentativa em 15 minutos.

Se o problema persistir, solicite a verificação do sistema à rede PEUGEOT.



! Não deixe objetos metálicos (moedas, chaves, controle remoto do veículo) na zona de carregamento durante o carregamento do aparelho — risco de superaquecimento ou interrupção do carregamento!

Apoio de braços dianteiro

Dispositivo de conforto para o motorista e o passageiro do banco dianteiro. Possui um espaço de organização refrigerado.

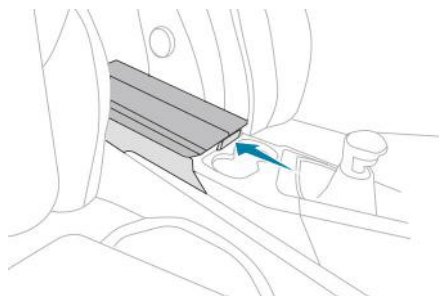

Abertura

☞ Levante o acionador localizado sob a tampa. A tampa abre em duas partes.

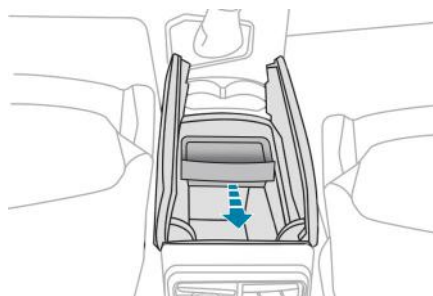

Arrumação

O pequeno tabuleiro portátil pode ser instalado na parte frontal ou traseira do espaço de arrumação. Um bocal de ventilação faz circular ar fresco.

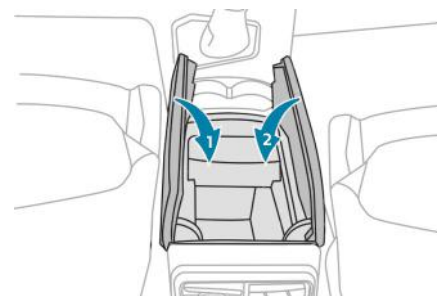

Fechamento

☞ Baixe as duas partes da tampa.

Tapetes

Montagem

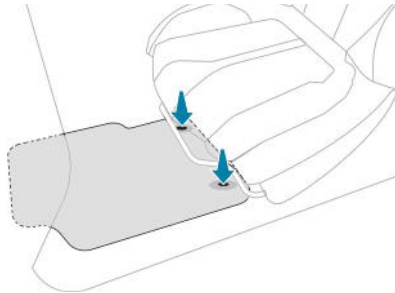

No momento da primeira montagem, do lado do motorista, utilize exclusivamente as fixações fornecidas na embalagem que o acompanha. Os outros tapetes são simplesmente colocados no carpete.

Desmontagem

Para desmontar do lado do motorista:

- ☞ recue o banco ao máximo,
- ☞ solte as fixações,
- ☞ retire o tapete.

Nova montagem

Para instalar novamente no lado do motorista:

- ☞ posicione corretamente o tapete,
- ☞ coloque novamente as fixações pressionando-as,
- ☞ verifique a fixação correta do tapete.

! Para evitar qualquer risco de bloqueio dos pedais:

- utilize apenas tapetes adaptados às fixações já presentes no veículo; a sua utilização é obrigatória,
- nunca sobreponha vários tapetes.

A utilização de tapetes não homologados pela PEUGEOT pode impedir o acesso aos pedais e prejudicar o funcionamento do regulador/limitador de velocidade.

Os tapetes homologados pela PEUGEOT têm duas fixações embaixo do banco.

3

Luzes de teto

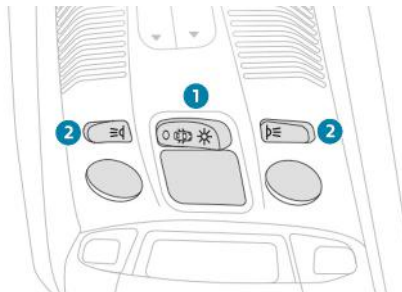

1. Luz de teto dianteira.
2. Luzes de leitura dianteiras.

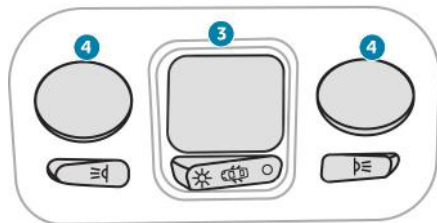

3. Luz de teto traseira.
4. Luzes de leitura traseiras

Luzes de teto dianteiras e traseiras



Nesta posição, a luz de teto acende progressivamente:

- ao destravar o veículo,
- ao retirar a chave da ignição,
- ao abrir uma porta,
- ao ativar o botão de travamento do controle remoto para localizar o veículo.

Apaga-se progressivamente:

- ao trancar o veículo,
- ao ligar a ignição,
- 30 segundos após o fechamento da última porta.



Apagado em permanência.



Iluminação permanente.

Com o modo "iluminação permanente", a duração de acendimento varia, de acordo com a situação:

- com a ignição desligada, cerca de dez minutos,
- em modo de economia de energia, cerca de trinta segundos,
- com o motor em funcionamento, sem limite.

i Quando a luz de teto dianteira estiver na posição "iluminação permanente", a luz de teto traseira também acenderá, a menos que esteja na posição "apagada permanentemente".
Para apagar a luz de teto traseira, coloque-a na posição "apagada permanentemente".

Luzes de leitura dianteiras e traseiras



Com a ignição ligada, acione o interruptor correspondente.

! Tome cuidado para não colocar nenhum objeto em contato com as luzes do teto.

Iluminação ambiente*

A iluminação difusa das luzes do interior do veículo facilita a visibilidade no veículo em caso de fraca luminosidade.

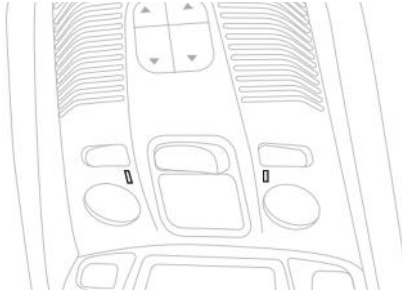

De noite, a iluminação ambiente acende automaticamente quando as luzes de posição estão acesas.

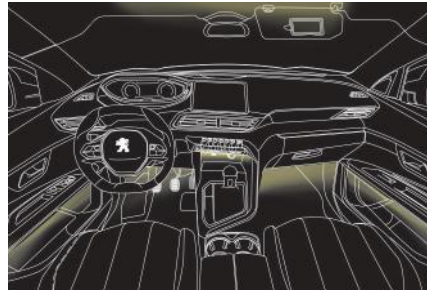

De acordo com a versão, a iluminação ambiente contém:

- dois LED no console dianteiro do teto,
- uma fonte luminosa localizada no porta-objetos, na parte dianteira do console central,
- uma fonte luminosa na altura dos apoios para os pés,
- guias luminosas nos painéis das portas dianteiras e nas laterais do console central,
- círculos luminosos integrados no suporte para latas dianteiro,
- uma fonte luminosa nos compartimentos das portas dianteiras,
- faixas luminosas ao longo da cortina do teto solar panorâmico.

A iluminação ambiente desliga-se automaticamente quando se apagam as luzes de posição.



A ativação ou neutralização, bem como a intensidade da iluminação ambiente, são configuráveis no menu **Condução** da tela sensível ao toque.



A iluminação ambiente da cabine é igualmente gerenciada pela função **i-Cockpit Amplify**.

Para mais informações sobre a **Função i-Cockpit Amplify**, consulte o capítulo correspondente.

*De acordo com a versão e/ou país

Bancos traseiros

Banco com assentos fixos e costas do banco dobráveis em duas partes (2/3 - 1/3) para modular o espaço de carga do porta-malas.

Encosto de cabeça traseiro

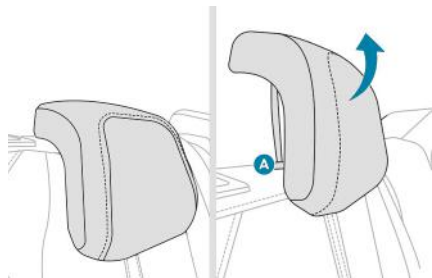

Estes encostos têm duas posições:

- uma **posição alta** de utilização:
 - ☞ levante o encosto de cabeça até o batente.
- uma **posição baixa** de arrumação, para quando os bancos não estão ocupados:
 - ☞ pressione o pino **A** para destravar o encosto de cabeça e pressione-o para baixo.

Os encostos de cabeça traseiros são desmontáveis:

Para retirar um encosto de cabeça:

- ☞ levante o encosto de cabeça até o batente,
- ☞ pressione o pino **A** para destravar o encosto de cabeça e levante-o completamente,
- ☞ arrume o encosto de cabeça.

Para colocar novamente um encosto de cabeça:

- ☞ insira as hastes do encosto de cabeça nas guias do banco correspondente,
- ☞ empurre o encosto de cabeça até o batente,
- ☞ pressione o pino **A** para soltar o encosto de cabeça e empurre-o para baixo.

! Nunca dirija com passageiros nos bancos traseiros quando os encostos de cabeça não estiverem colocados; os encostos de cabeça devem estar colocados na posição alta. O encosto de cabeça do banco central não pode ser instalado em um banco lateral e vice-versa.

Rebatimento dos bancos

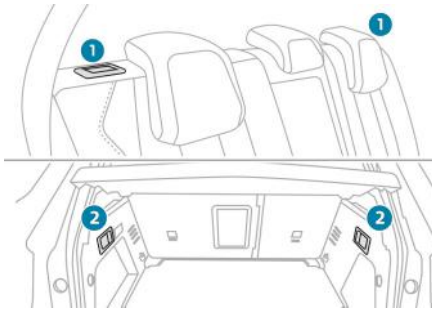

Cada parte do banco possui dois comandos de desbloqueio:

- um acionador **1** na lateral externa do banco,
- uma palheta **2** no forro lateral do porta-malas.



As operações dos bancos devem ser sempre efetuadas com o veículo parado.

Antes:

- ☞ baixe os encostos de cabeça dos bancos, avance, se necessário, os bancos dianteiros,
- ☞ reposicione o apoio de braços traseiro,
- ☞ verifique se há algum objeto ou pessoa no caminho do rebatimento dos bancos (vestuário, bagagem...)
- ☞ verifique se os cintos de segurança laterais estão devidamente esticados ao longo dos bancos.

i O rebatimento do banco é acompanhado de uma ligeira descida do banco correspondente. Para obter uma superfície plana, é necessário colocar o piso móvel do porta-malas na posição superior. Quando o banco está destravado, o indicador vermelho do acionador de destravamento fica visível.

Rebatimento a partir da cabine

- ☞ Pressione o acionador **1** de destravamento do banco.



- ☞ Baixe o banco **3** até deixá-lo na horizontal.



3

Rebatimento a partir do porta-malas

- ☞ Puxe a palheta 2 de destravamento do banco na sua direção.
- O banco 3 dobra-se completamente sobre o banco.

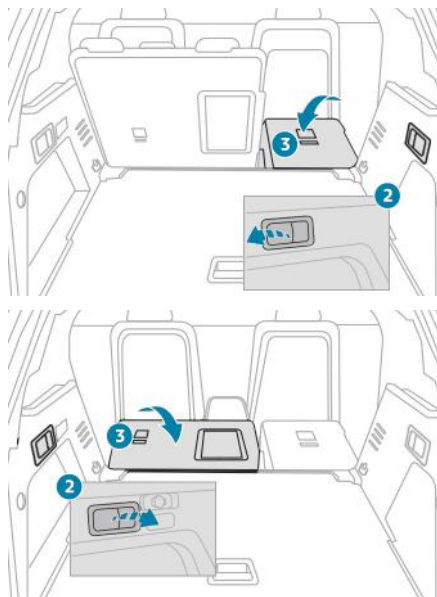

Reinstalação dos bancos

! Verifique, previamente, se os cintos de segurança laterais estão devidamente esticados verticalmente ao lado dos anéis de travamento dos bancos.

- ☞ Reposicione o banco 3 e empurre-o firmemente para fixar o seu sistema de travamento.
- ☞ Verifique se o indicador vermelho do acionador 1 de travamento está visível.
- ☞ Verifique se os cintos de segurança laterais não ficam esmagados durante a operação.



! Atenção, um banco mal colocado gera um risco à segurança dos passageiros em caso de frenagem brusca ou colisão. O conteúdo do porta-malas pode ser projetado para a dianteira do veículo — risco de ferimentos graves!

Configuração traseira

Tomada de 12 V para acessórios

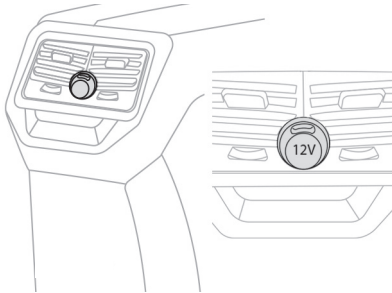

- ☞ Para ligar um acessório de 12 V (potência máxima: 120 W), retire o obturador e ligue o adaptador adequado.

! Conectar um equipamento elétrico não homologado pela PEUGEOT, como um carregador com entrada USB, pode provocar perturbações de funcionamento dos órgãos elétricos do veículo, como uma má recepção radiofônica ou uma perturbação da exibição nas telas.

Apoio de braço traseiro

Dispositivo de conforto e arrumação para os passageiros nos bancos traseiros.



- ☞ Baixar o apoio do braço traseiro para aumentar o nível de conforto. Este contém dois suportes para latas.

Tampa para esquis

Dispositivo de arrumação e de transporte de objetos longos.

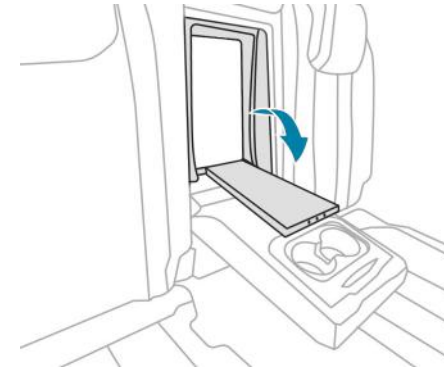

Abertura

- ☞ Baixe o apoio de braço traseiro.
- ☞ Puxe a alça da tampa para baixo.
- ☞ Baixe a tampa.
- ☞ Carregue os objetos do interior do portamalas.

3

Acessórios do porta-malas*

1. Tampão do porta-malas
2. Tomada de 12 V para acessórios (120 W)
3. Iluminação do porta-malas
4. Comandos de rebatimento dos bancos traseiros
5. Ganchos
6. Anéis de arrumação
7. Piso móvel do porta-malas (2 posições)
8. Compartimento de armazenamento/
Caixa de ferramentas sob o piso

i Os anéis de fixação servem para prender as bagagens com diversos tipos de redes de retenção. Estas redes são disponibilizadas como opcional ou junto aos acessórios. Para mais informações, consulte a rede PEUGEOT. Para a instalação da rede de retenção de cargas pesadas, consulte o capítulo correspondente.

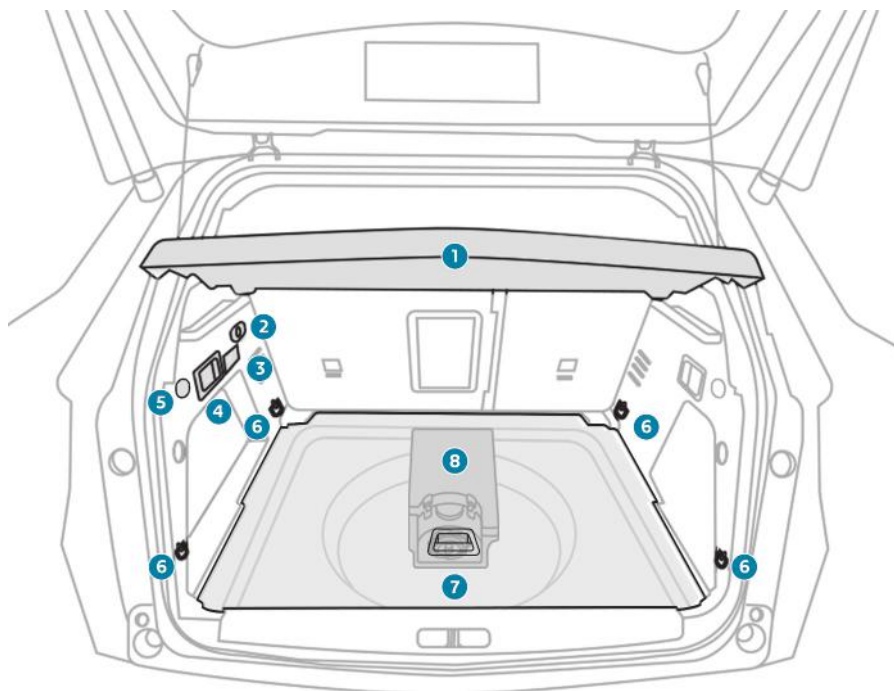

*De acordo com a versão e/ou país

Tampão do porta-malas

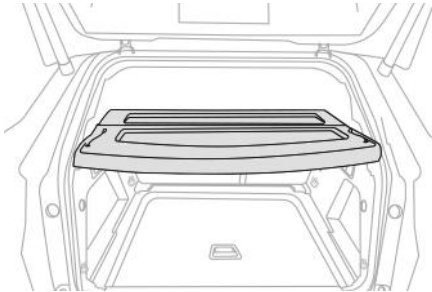

É composta por duas partes:

- uma parte fixa, que permite arrumação aberta,
- uma parte móvel, que sobe com a abertura do porta-malas e permite arrumação aberta.

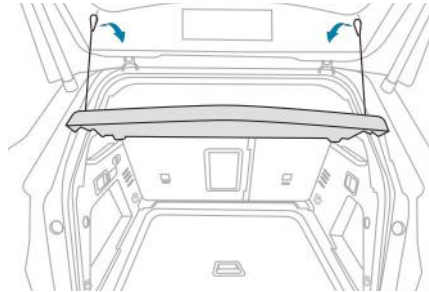

Para retirar o tampão do porta-malas:

- ☞ desapeste os dois fios,
- ☞ levante ligeiramente a parte móvel e depois desencaixe-a nos dois lados.
- ☞ desencaixe a parte fixa dos dois lados e retire o tampão do porta-malas.

O tampão do porta-malas encaixa-se sob a plataforma do porta-malas.

! Em caso de desaceleração brusca, os objetos colocados sobre o tampão do porta-malas podem se transformar em projéteis.

Tomada de 12 V para acessórios

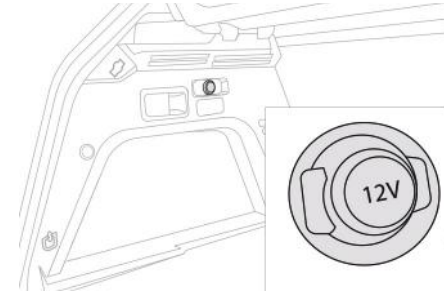

- ☞ Para ligar um acessório de 12 V (potência máxima: 120 W), retire a tampa e conecte o adaptador adequado.
- ☞ Coloque a chave na ignição.

! Conectar um equipamento elétrico não homologado pela PEUGEOT, como um carregador com entrada USB, pode provocar perturbações de funcionamento dos órgãos elétricos do veículo, como uma má recepção radiofônica ou uma perturbação da exibição nas telas.

3

Rede de retenção de cargas pesadas*

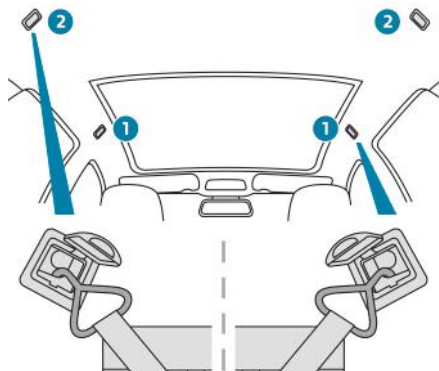

Esta rede móvel permite utilizar carga até o teto:

- atrás dos bancos dianteiros (1ª fila) quando os bancos traseiros estão recolhidos.
- atrás dos bancos traseiros (2ª fila) quando o tampão do porta-malas é removido.

Permite proteger os ocupantes em caso de frenagem brusca.

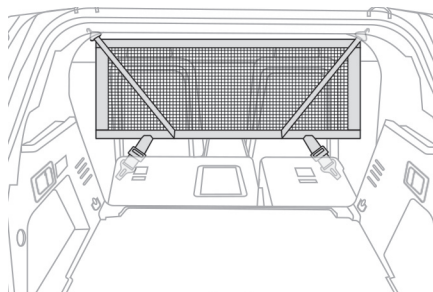

Atrás dos bancos dianteiros

- ☞ Dobre os bancos traseiros,
- ☞ Retire o tampão dos dois lados, localizados na parte alta do teto.
- ☞ Posicione os ganchos superiores da rede no teto, um lado após o outro.
- ☞ Prenda as cintas da rede nos pontos de ancoragem localizados nos trilhos externos dos bancos dianteiros.
- ☞ Estique as cintas para esticar a rede.

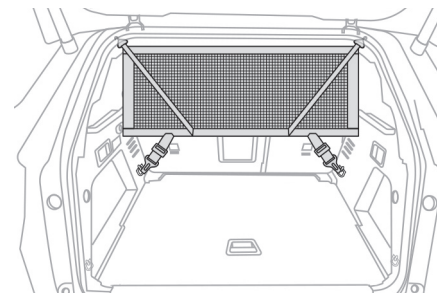

Atrás dos bancos traseiros

- ☞ Retire a tampa de ocultação de bagagens.
- ☞ Retire o tampão nos dois lados, localizados na parte superior no teto.
- ☞ Posicione os ganchos superiores da rede no teto, um lado após o outro.
- ☞ Prenda as cintas da rede nos anéis inferiores, localizados em cada revestimento lateral do porta-malas.
- ☞ Estique os cintos para esticar a rede.

i Uma vez colocada, a rede não interfere na inclinação dos encostos traseiros.

*De acordo com a versão e/ou país

Piso móvel do porta-malas

Este piso tem duas posições e permite otimizar o volume do porta-malas graças aos batentes laterais colocados:

- Posição alta (**100 kg máx.**): piso plano até os bancos dianteiros, quando os bancos traseiros estão recolhidos.
- Posição baixa (**150 kg máx.**): volume máximo do porta-malas.

i Em algumas versões, o piso móvel do porta-malas não pode ser instalado na posição inferior.

Para deslocá-lo em altura:

- ☞ Empurre o piso para a frente ao máximo e depois use os batentes laterais para deslocar o piso para a posição pretendida.

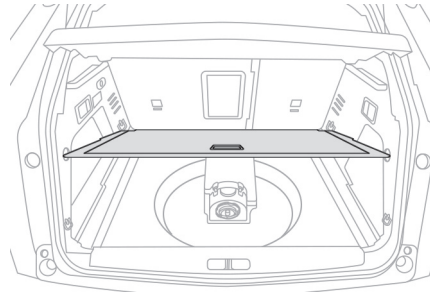

Para mantê-lo levantado:

- ☞ Na posição alta, levante o piso em direção à proteção de bagagem.
- ☞ Faça-o passar dos batentes de apoio retráteis e depois coloque o piso sobre os batentes.

Superfície inferior deslizante do porta-malas

- ☞ Na posição alta, pressione o acionador e puxe a superfície inferior do porta-malas na sua direção até o batente.

Esta posição facilita a carga e a descarga do porta-malas.

Carga máxima: **100 kg.**

Compartimento de armazenamento

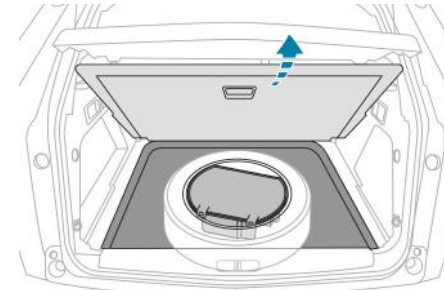

- ☞ Levante a placa do porta-malas ao máximo para acessar o compartimento de armazenamento.

Iluminação do porta-malas

Acende automaticamente ao abrir o porta-malas e apaga ao fechá-lo.

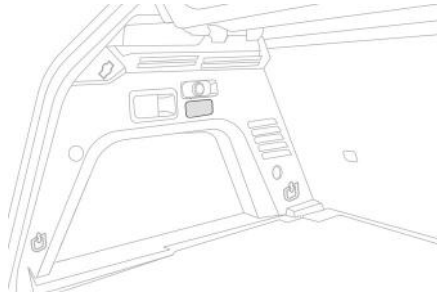

A duração de acendimento varia, de acordo com a situação:

- ignição desligada, cerca de dez minutos,
- em modo de economia de energia, cerca de trinta segundos,
- com o motor em funcionamento, sem limite.

Comandos da iluminação externa

Iluminação principal

Seleção do modo de iluminação principal

- ☞ Gire o anel **A** para colocar o símbolo pretendido em frente à marca.

Acendimento AUTO

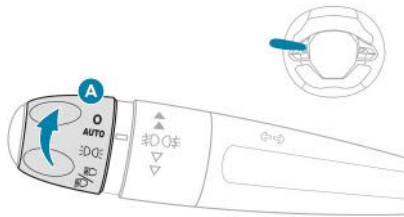

- O** Luzes apagadas (ignição desligada)/Luzes diurnas (motor em funcionamento).

Acendimento automático das luzes.

AUTO

- Luzes de condução diurna/Faróis baixos/Faróis altos.

☞

- Luzes de posição apenas.

☞

- Faróis baixos ou altos.

Inversão das luzes

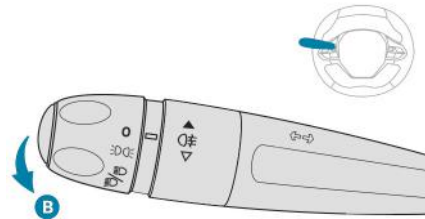

- ☞ Puxe o acionador **B** para a sua direção para alterar o acendimento dos faróis baixos/faróis altos.

Com as luzes desligadas ou com as luzes de posição, o motorista pode ligar diretamente os faróis altos ("sinal de luzes") mantendo o acionador puxado.

Visualizações

O acendimento da luz indicadora correspondente no painel confirma a aplicação do modo de iluminação selecionado.

SERVICE

O mau funcionamento de uma luz é indicado pelo acendimento permanente desta luz indicadora, acompanhado da apresentação de uma mensagem e de um sinal sonoro.

i Função "Highway"

Nas versões equipadas com luzes com tecnologia "Full LED", o alcance dos faróis baixo aumenta automaticamente quando o veículo ultrapassa os 110 km/h.

4

Faróis de neblina

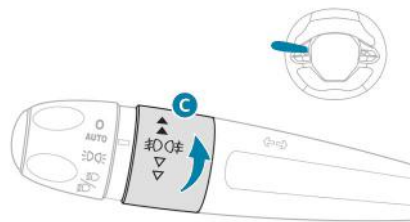

Faróis de neblina dianteiros e traseiros

i É necessário ligar as luzes de posição, os faróis baixos e altos.

Gire o anel **C**:

- ☞ para a frente, uma 1ª vez para acender os faróis de neblina dianteiros.
- ☞ para a frente uma 2ª vez para acender os faróis de neblina traseiros,
- ☞ para trás, uma 1ª vez para apagar os faróis de neblina traseiros.
- ☞ para trás uma 2ª vez para apagar os faróis de neblina dianteiros.

! Em clima claro ou em chuva, tanto de dia quanto à noite, é proibido ligar o(s) farol(is) de neblina dianteiro(s) e traseiro(s). Nestas situações, a potência destas luzes pode atrapalhar os outros motoristas. Só devem ser ligadas apenas com neblina ou queda de neve. Nestas condições climáticas, deverá acender os faróis de neblina e os faróis baixos manualmente, uma vez que o sensor de luminosidade pode detectar luz suficiente.

Não se esqueça de apagar os faróis de neblina quando não forem mais necessários.

Luzes diurnas/ Luzes de posição

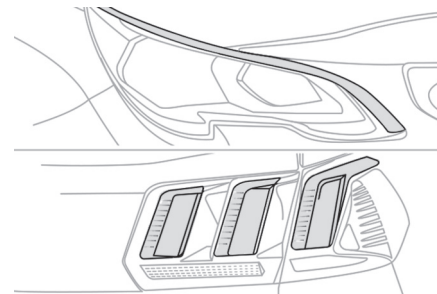

Os diodos eletroluminescentes (LED) dos faróis acendem automaticamente ao dar a partida no motor, na dianteira e traseira do veículo.

Garantem as funções:

- Luzes de condução diurna (comando de iluminação na posição "0" ou "AUTO" com luminosidade suficiente).
- Luzes de posição (comando de iluminação na posição "AUTO" com luminosidade fraca ou "Somente luzes de posição" ou "Faróis baixos/ altos").

i Extinção das luzes ao desligar a ignição

Ao desligar a ignição, todas as luzes se apagam instantaneamente, menos os faróis baixos, no caso de iluminação de acompanhamento automática ativada.

i Acendimento das luzes após desligar a ignição

Para ativar novamente o comando de iluminação, gire o anel **A** para a posição **"0"** — luzes apagadas e, em seguida, para a posição que preferir.

Ao abrir a porta do motorista, um sinal sonoro temporário indica que algumas luzes ainda estão acesas.

Elas apagarão automaticamente após determinado tempo, dependendo do estado de carga da bateria (entrada no modo de economia de energia).

i Em determinadas condições climáticas (baixa temperatura, umidade) o embaçamento da superfície interna do vidro das luzes dianteiras e traseiras é normal; este embaçamento desaparece alguns minutos após o acendimento das luzes.

i Viagens ao exterior

Para dirigir em um país com trânsito inverso ao do país de comercialização do seu veículo, será necessário adaptar a regulagem das luzes dianteiras para não ofuscar o motorista dos veículos que trafegam no sentido oposto. Consulte a rede PEUGEOT.

Luzes de mudança de direção

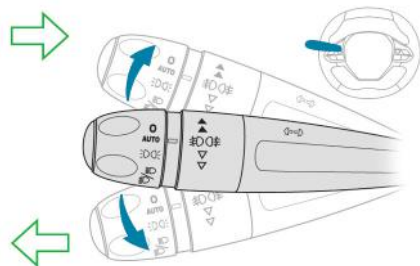

- ☞ Esquerda: baixe o comando de iluminação até passar do ponto de resistência.
- ☞ Direita: levante o comando de iluminação até passar do ponto de resistência.

i Esquecer de desativar as setas por mais de vinte segundos gera um aumento na sonoridade do sinal sempre que a velocidade for superior a 60 km/h.

Três acendimentos intermitentes

- ☞ Dê um simples impulso para cima ou para baixo, sem passar o ponto de resistência; as luzes de mudança de direção acender-se-ão três vezes.

Nas versões equipadas com setas de LED, o acendimento dos LEDs é progressivo. A intensidade das luzes diurnas diminui durante o acendimento progressivo das luzes das setas.

Luzes de estacionamento*

Marcação lateral efetuada pelo acendimento das luzes de posição apenas do lado da circulação.

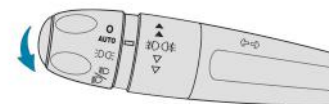

- ☞ De acordo com a versão, um minuto depois de a ignição ser desligada, acione o comando de iluminação para cima ou para baixo, de acordo com o lado de circulação (exemplo: estacionamento à direita; comando de iluminação para baixo; acendimento à esquerda). É indicado por um sinal sonoro e pelo acendimento no painel do indicador da luz de mudança de direção correspondente. Para desligar as luzes de estacionamento, coloque o comando de iluminação na posição central.

*De acordo com a versão e/ou país

Regulagem de altura dos faróis*

Regulagem manual das luzes de halogêneo

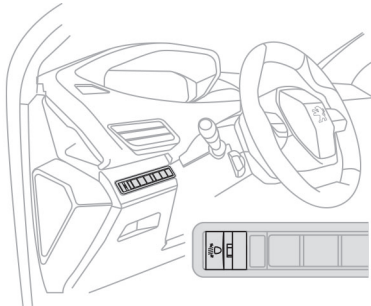

Para não prejudicar os outros usuários da estrada, as luzes de halogêneo devem estar reguladas em altura, de acordo com carga do veículo.

- 0 Motorista ou motorista + passageiro dianteiro.
- Motorista + passageiro dianteiro + passageiros traseiros.
- 1 5 pessoas.
- 5 pessoas + cargas no porta-malas.
- 2 Motorista + cargas no porta-malas.

i Ajuste inicial na posição "0".

Regulagem automática dos projetores com tecnologia "Full LED"

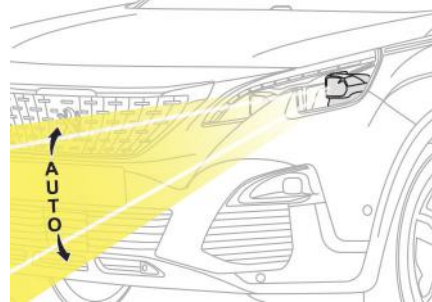

Para não prejudicar os outros usuários da estrada, este sistema corrige automaticamente a altura deste tipo de projetor, de acordo com carga do veículo.

SERVICE Em caso de problema de funcionamento, este indicador acende no painel, acompanhado pela exibição de uma mensagem e de um sinal sonoro.

Nesta situação, o sistema coloca os projetores na posição baixa.

! Não toque nos projetores com tecnologia "Full LED" — Risco de choque elétrico! Verifique o sistema na rede PEUGEOT.

*De acordo com a versão e/ou país

Acendimento automático das luzes*

Por meio de um sensor de luminosidade, em caso de detecção de uma luminosidade externa fraca, as luzes da placa de identificação, de posição e os faróis baixos acendem-se automaticamente, sem ação do motorista. Podem, igualmente, acender-se em caso de detecção de chuva, em simultâneo com o funcionamento automático do limpador de para-brisas.

Assim que a luminosidade se tornar suficiente ou após o desligamento do limpador de para-brisas, as luzes apagam-se automaticamente.

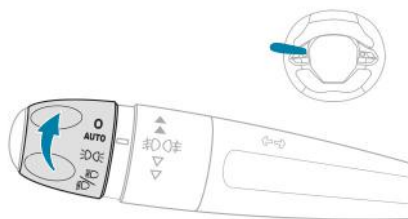

Acionamento

☞ Gire o anel para a posição "AUTO".

A ativação da função é acompanhada pela apresentação de uma mensagem.

Parada

☞ Gire o anel para outra posição.

A neutralização da função é acompanhada pela apresentação de uma mensagem.

Anomalia no funcionamento

SERVICE Em caso de problema de funcionamento do sensor de luminosidade, as luzes acendem, além deste indicador no painel, acompanhado por um sinal sonoro e por uma mensagem. Consulte a rede PEUGEOT.

Não tape o sensor de luminosidade,

! acoplado ao sensor de chuva e localizado na parte superior central do para-brisas por trás do retrovisor interior; as funções associadas ficariam inoperantes.

i Em condições de nevoeiro ou neve, o sensor de luminosidade pode detectar luz suficiente. Se esse for o caso, as luzes não acenderão automaticamente.

Iluminação de acompanhamento automática

Quando a função de "Acendimento automático das luzes" estiver ativada, em caso de fraca luminosidade, as luzes de posição, os faróis baixos e o foco dos retrovisores acendem automaticamente ao desligar a ignição.

A ativação ou neutralização, assim como a duração da iluminação de acompanhamento, podem ser configuradas pelo menu de configuração do veículo na tela.

*De acordo com a versão e/ou país

Iluminação de acompanhamento manual

O acendimento temporário dos médios, após desligar a ignição do veículo, facilita a saída do motorista em caso de fraca luminosidade.

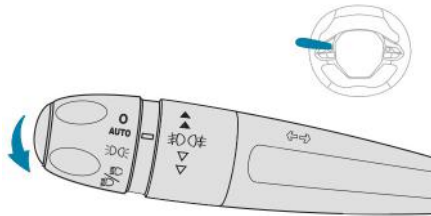

Colocação em serviço

- ☞ Com a ignição desligada, efetuar um "sinal de luzes" com o comando de iluminação.
- ☞ Um novo "sinal de luzes" para a função.

Parada

Para as versões sem "Acendimento automático das luzes", a iluminação de acompanhamento manual para automaticamente após 30 segundos.

Para as versões com "Acendimento automático das luzes", a duração da iluminação de acompanhamento manual é igual à configurada para a iluminação de acompanhamento automática.

Iluminação de cortesia externa automática

Quando a função de "Acendimento automático das luzes" estiver ativada, em caso de luminosidade reduzida, as luzes de posição, os faróis baixos e o foco dos retrovisores acendem automaticamente ao destravar o veículo.

A ativação ou neutralização, assim como a duração da iluminação de cortesia externa são configuradas pelo menu de configuração do veículo na tela.

4

Acendimento dos faróis à distância*

Esta função está disponível de acordo com a versão.



Pressione o botão do controle remoto rapidamente.

As luzes de posição, os faróis baixos, as luzes da placa de identificação e as lâmpadas dos retrovisores externos acendem por 30 segundos.

Um novo pressionamento, antes do final da temporização, apaga imediatamente as luzes.

Lâmpadas dos retrovisores externos

Para facilitar a aproximação do veículo, iluminam:

- as zonas localizadas à frente das portas do motorista e passageiro,
- as zonas em frente ao retrovisor e atrás das portas dianteiras.



Ativação



Quando o comando da luz dianteira do teto está nesta posição, as lâmpadas acendem-se automaticamente:

- ao destravar o veículo,
- ao abrir uma porta,
- com um pedido de localização do veículo pelo controle remoto.

Independentemente da posição do comando da luz dianteira do teto, a iluminação de cortesia externa e a iluminação de acompanhamento também se acendem automaticamente.

Desativação

Apagam-se automaticamente após 30 segundos.

*De acordo com a versão e/ou país

Mudança automática faróis altos*

Sistema que alterna entre os faróis altos e os baixos automaticamente, de acordo com as condições de iluminação e do trânsito, por meio de uma câmera localizada na parte superior do para-brisas.

! Este sistema é uma assistência à condução. O motorista permanece responsável pela iluminação do seu veículo e pela sua adaptação às condições de luminosidade, visibilidade e trânsito e pelo respeito ao código de trânsito.

i O sistema será ativado assim que ultrapassar os 25 km/h. Se passar para uma velocidade inferior a 15 km/h, a função se desativará.

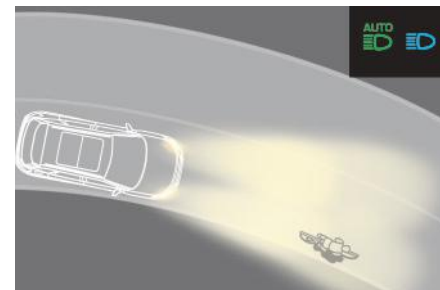
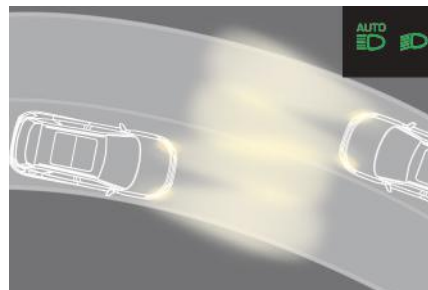
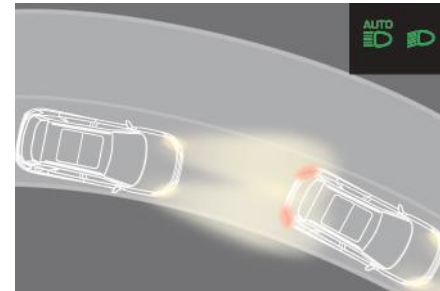
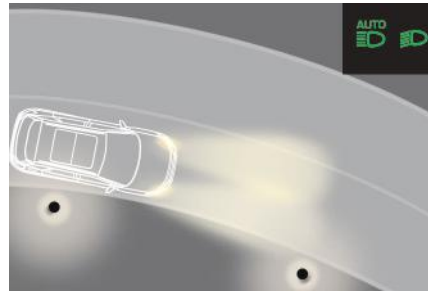

4

*De acordo com a versão e/ou país

Ativação

☞ Coloque o botão de comando da iluminação na posição **"AUTO"**,



☞ No menu **Condução**, selecione a opção **"Assistências à condução"** e, em seguida, **"Acionamento automático dos faróis altos"**.

O estado do sistema permanece na memória depois de desligar a ignição.

Funcionamento

Quando a função tiver sido ativada, o sistema agirá da seguinte forma:

Se a luminosidade for suficiente e/ou se as condições de circulação não permitirem o acendimento dos faróis altos:



- os faróis baixos serão mantidos: estas luzes de advertência acendem-se no painel.

Se a luminosidade for muito fraca e as condições de circulação o permitirem:



- faróis altos se acendem automaticamente: estas luzes de advertência acendem no painel.

Pausa

Se a situação exigir uma alteração do estado das luzes, o motorista pode intervir a qualquer momento:

☞ efetuar a operação de sinais de luzes coloca a função em pausa e o sistema de iluminação passa para o modo "acendimento automático das luzes":

- Se os indicadores "AUTO" e "Faróis baixos" estiverem acesos, o sistema ativará os faróis altos,
- Se os indicadores "AUTO" e "Faróis baixos" estiverem acesos, o sistema ativará os faróis baixos.

Para reativar a função, efetue sinais de luzes novamente.

Neutralização



☞ No menu **Condução**, selecione o modo **"Assistências de direção"** e, em seguida, **"Acionamento automático dos faróis altos"** para colocar o sistema de iluminação no modo "acendimento automático dos faróis".

i O sistema pode ser afetado ou não funcionar nas seguintes situações:

- quando as condições de visibilidade forem ruins (em caso de neve, fortes chuvas ou nevoeiro denso etc.),
- se o para-brisas estiver sujo, embaçado ou tapado (por um adesivo...) em frente à câmara,
- se o veículo estiver de frente para painéis fortemente refletivos.

O sistema não consegue detectar:

- os usuários que não possuam iluminação adequada, como os trabalhadores na pista,
- os veículos cuja iluminação esteja tapada, como os veículos que circulam atrás de uma barreira de segurança em rodovias),
- os veículos na parte de cima ou de baixo de uma inclinação, em curvas sinuosas, em cruzamentos.

Iluminação estática de interseção (Cornering Light)*

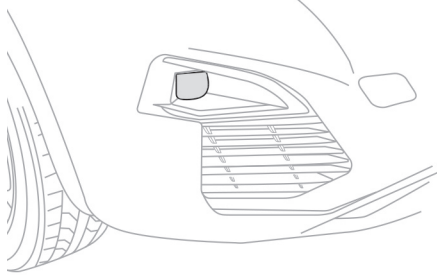

Presente nos veículos equipados com luzes de tecnologia "Full LED", esta função permite que o feixe do farol de neblina dianteiro ilumine o interior da curva, quando os faróis baixos ou altos estiverem acesos e quando a velocidade do veículo for inferior a 40 km/h (condução urbana, estrada perigosa, interseções, operações de estacionamento...).

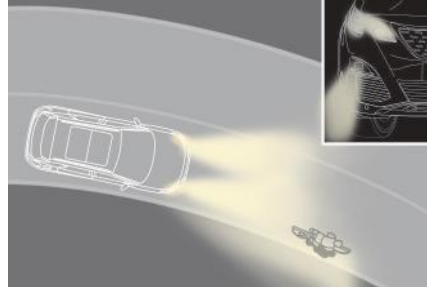

Com iluminação estática de interseção

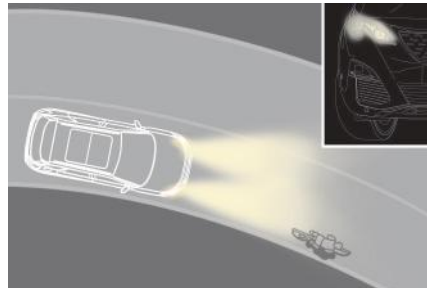

Sem iluminação estática de interseção

Ativação/ neutralização



A iluminação estática de interseção pode ser ativada ou desativada pelo menu **Condução** da tela sensível ao toque.

Ativar

Esta função é acionada:

- com ativação da luz indicadora de mudança de direção correspondente

ou

- a partir de um determinado ângulo de rotação do volante.

Desativar

Esta função fica inativa:

- quando o ângulo de rotação do volante for inferior a um determinado valor,
- a uma velocidade superior a 40 km/h,
- quando a marcha à ré estiver engrenada,

4

*De acordo com a versão e/ou país

Comandos do limpador de para-brisas*

Programação

O veículo pode ter algumas funções configuráveis:

- funcionamento automático das palhetas para o limpador de para-brisas,
- limpeza traseira ao engrenar a marcha à ré.

! No inverno, elimine a neve ou o gelo presente no para-brisas, ao redor dos braços e das palhetas, e na junção do para-brisas, antes de colocar os limpadores em funcionamento.

! Não coloque os limpadores em funcionamento em um para-brisas seco. Com tempo extremamente frio ou quente, verifique se as palhetas dos limpadores de para-brisas não estão coladas antes de as colocar em funcionamento.

Sem funcionamento das palhetas AUTO

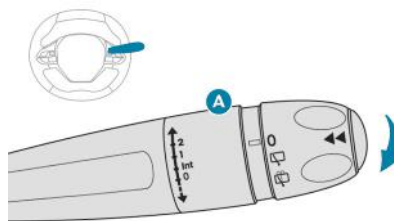

Com limpeza AUTO

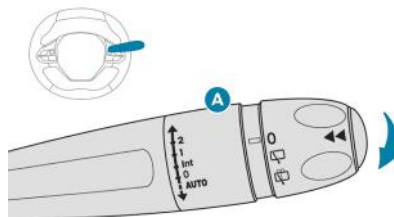

Limpador de para-brisas

A. Comando de seleção do ritmo de funcionamento das palhetas: eleve ou baixe o comando para a posição pretendida:

- 2** Funcionamento rápido das palhetas (chuva forte),
- 1** Funcionamento normal das palhetas (chuva moderada),
- Int** Funcionamento intermitente das palhetas (proporcional à velocidade do veículo),
- 0** parada,

↓ Funcionamento das palhetas em um movimento único (pressione para baixo ou puxe brevemente o comando na sua direção e, em seguida, solte).

ou

AUTO ↓ Funcionamento automático das palhetas (pressione para baixo e, em seguida, solte).

Funcionamento das palhetas em um movimento único (puxe brevemente o comando na sua direção).

*De acordo com a versão e/ou país

Limpador do vidro traseiro

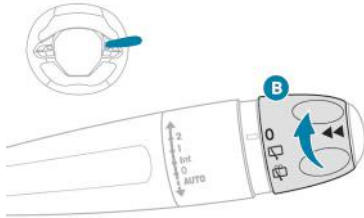

- B.** Botão de seleção do limpador do vidro traseiro: gire para colocar o símbolo pretendido de frente para a marcação.



Desligamento,



Funcionamento intermitente das palhetas.



Lava-vidros com funcionamento das palhetas.

Gire o anel até o final; o lava-vidros traseiro e, em seguida, o limpador do vidro traseiro funcionarão por tempo determinado.

Marcha a ré

Ao engrenar a marcha à ré, se o limpador do para-brisas estiver operando, o limpador do vidro traseiro também é automaticamente acionado.

O acionamento ou parada da função são efetuados por meio do menu de configuração do veículo na tela.

Por predefinição, esta função está ativa.

! Em caso de neve ou gelo, desative o limpador do vidro traseiro automático pelo menu de configuração do veículo na tela.

Lava-vidros dianteiro

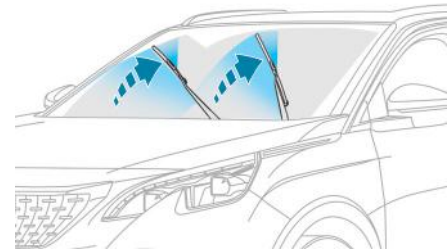

☞ Puxe o comando de limpador de para-brisas para a sua direção.

O lava-vidros e, em seguida, o limpador de para-brisas funcionam durante um determinado período.

i O dispositivo de lava-vidros dianteiro possui um sistema de palhetas com aspersores integrados chamados "Magic Wash".

O líquido do lava-vidros é projetado ao longo da lâmina do limpador de para-brisas; isto permite melhorar a visibilidade e reduzir o consumo de líquido.

Em alguns casos, de acordo com a composição ou a cor do líquido e a iluminação exterior, a pulverização de líquido poder ser de difícil percepção.

Nível mínimo do líquido do lava-vidros

SERVICE Quando o nível mínimo do reservatório é alcançado, este indicador acende no painel, acompanhado pela exibição de uma mensagem e por um sinal sonoro.

A luz indicadora acende ao ligar a ignição ou sempre ao efetuar uma ação no comando, enquanto o tanque não for abastecido.

Na próxima parada, abasteça.

! Para não danificar as palhetas nem a bomba, não acione o lava-vidros enquanto o reservatório do líquido do lava-vidros estiver vazio.

Apenas acione o lava-vidros se não houver risco de o líquido congelar no para-brisas e perturbar a visibilidade. No inverno, utilize sempre produtos resistentes ao frio.

Posição específica do limpador de para-brisas

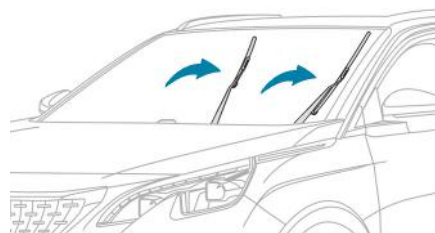

Esta posição permite soltar as palhetas do limpador de para-brisas.

Permite limpar as lâminas ou proceder à substituição das palhetas. Além disso, pode ser útil, durante o inverno, para soltar as lâminas do para-brisas.

- ☞ Um minuto depois de ligar a ignição, qualquer ação no comando do limpador de para-brisas posiciona as palhetas na vertical.
- ☞ Para colocar as palhetas na posição inicial após a intervenção, ligue a ignição e desloque o comando.

i Para conservar a eficácia do limpador de para-brisas de palhetas planas, é aconselhável:

- utilizá-las com cuidado,
- limpá-las regularmente com água e sabão,
- não utilizar para segurar uma placa de cartão contra o para-brisas,
- substituí-las quando surgirem os primeiros sinais de desgaste.

Funcionamento automático das palhetas dianteiras*

O funcionamento das palhetas do limpador de para-brisas ocorre automaticamente, sem ação do motorista, em caso de detecção de chuva, adaptando a sua velocidade à intensidade da precipitação.

A detecção é efetuada por um sensor de chuva, localizado na parte central superior do para-brisas, por trás do retrovisor interior.

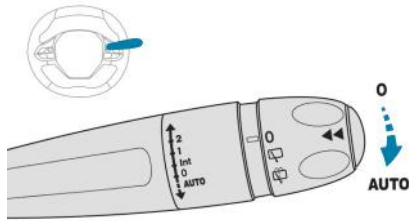

Ativação

☞ Efetue uma impulsão breve no comando para baixo.

Um ciclo de limpeza confirma a aceitação do pedido.



Este indicador acende no painel, acompanhado da apresentação de uma mensagem.

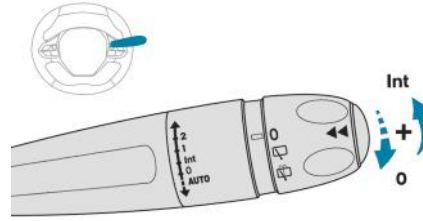

Desligar

☞ Pressione o comando para baixo novamente ou coloque o comando em outra posição (Int, 1 ou 2).



Este indicador apaga no painel, acompanhado da apresentação de uma mensagem.

i É necessário reativar o funcionamento automático das palhetas, após cada corte da ignição superior a um minuto, dando uma impulsão para baixo no comando.

Anomalia no funcionamento

Em caso de anomalia do funcionamento automático das palhetas, o limpador de para-brisas funciona em forma intermitente.

Solicite a verificação à rede PEUGEOT.



Não tape o sensor de chuva, acoplado ao sensor de luminosidade e localizado no centro do para-brisas.

Ao lavar em uma estação automática, neutralize o funcionamento automático das palhetas.

No inverno, recomendamos aguardar o descongelamento completo do para-brisas antes de acionar o funcionamento automático das palhetas.

*De acordo com a versão e/ou país

Recomendações gerais ligadas à segurança

! Existem etiquetas em vários locais do seu veículo. Elas contêm avisos de segurança, além de informações de identificação do seu veículo. Não as retire: elas são parte integrante do seu veículo.

! Para qualquer intervenção no seu veículo, dirija-se a uma oficina autorizada que possua informação técnica, da competência e do material adaptado, algo que a rede PEUGEOT tem condições de proporcionar.

! Chamamos a sua atenção para os seguintes pontos:

- A montagem de um equipamento ou um acessório elétrico não indicado pela PEUGEOT pode gerar consumo excessivo e causar problema nos sistemas elétricos do veículo. Dirija-se à rede PEUGEOT para conhecer a oferta de acessórios recomendados.
- Por motivos de segurança, o acesso à tomada de diagnóstico, associada aos sistemas eletrônicos integrados do veículo, está estritamente reservada à rede PEUGEOT, que disponha de ferramentas adequadas (risco de mau funcionamento dos sistemas eletrônicos integrados que pode causar problemas ou acidentes graves). O fabricante não será responsável caso esta instrução não seja respeitada.
- Qualquer modificação ou adaptação não prevista ou autorizada pela PEUGEOT ou efetuada sem respeitar as indicações técnicas definidas pelo Fabricante, resultará na suspensão das garantias legais e contratuais.

! Instalação de acessórios emissores de radiocomunicação

Antes de instalar um emissor de radiocomunicação com antena externa, é necessário consultar a rede PEUGEOT, que apresentará as características dos emissores (banda de frequência, potência de saída máxima, posição da antena, condições específicas de instalação) que podem ser montadas, de acordo com a Diretiva de Compatibilidade Eletromagnética Automotiva (2004/104/CE).

! De acordo com a legislação em vigor no país, determinados equipamentos de segurança podem ser obrigatórios: coletes de segurança de alta visibilidade, triângulos de segurança, testes de alcoolemia, lâmpadas, fusíveis de substituição, extintor, kit de primeiros socorros e para-lamas traseiro do veículo.

Luzes de emergência

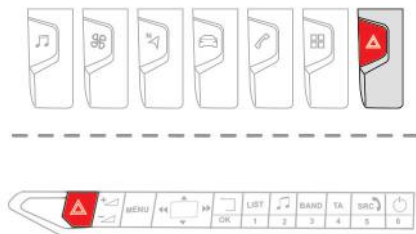

Alerta visual por meio das setas acesas para proteger outros usuários da estrada, no caso de problema, reboque ou de acidente de um veículo.

☞ Pressionando este botão, todas as setas acendem de forma intermitente.

Podem funcionar com a ignição desligada.

Acendimento automático das luzes de alerta

Em uma frenagem de emergência e de acordo com força da desaceleração, as luzes de alerta acendem automaticamente. Apagam também automaticamente ao voltar a acelerar.

É possível também desligá-las pressionando o botão do painel de bordo.

Buzina



Aviso sonoro para proteger outros usuários da estrada de um perigo iminente.

☞ Pressione a parte central do volante de comandos integrados.

Programa de estabilidade eletrônica (ESP)*

O programa de estabilidade eletrônica integra os sistemas seguintes:

- Antibloqueio das rodas (ABS) e a distribuição eletrônica de frenagem (REF),
- assistência à frenagem de emergência (AFU),
- a antipatinagem das rodas (ASR),
- o controle dinâmico de estabilidade (CDS),
- o controle de estabilidade do reboque (TSM).

Definições

Antibloqueio das rodas (ABS) e repartidor eletrônico de frenagem (REF)

Estes sistemas melhoram a estabilidade e a maneabilidade do seu veículo ao frear e contribuem para um melhor controle nas curvas, especialmente em solo degradado ou escorregadio.

O ABS impede o bloqueio das rodas em caso de frenagem de emergência.

O REF assegura uma gestão integral da pressão de frenagem roda por roda.

Assistência à frenagem de emergência (AFU)

Este sistema permite, em caso de emergência, atingir mais rapidamente a intensidade de frenagem otimizada e reduzir, por consequência, a distância de parada.

Ativa-se de acordo com a rapidez de acionamento do pedal dos freios e manifesta-se por uma diminuição da resistência do pedal e um aumento da eficácia da frenagem.

Antipatinagem das rodas (ASR)

Este sistema otimiza a tração para evitar a patinagem das rodas, agindo sobre os freios das rodas tracionadas e sobre o motor. Permite também melhorar a estabilidade direcional do veículo na aceleração.

Controle dinâmico de estabilidade (CDS)

Em caso de afastamento da trajetória seguida pelo veículo e a que é desejada pelo motorista, este sistema controla todas as rodas individualmente e atua automaticamente no freio de uma ou de diversas rodas e no motor para colocar o veículo na trajetória desejada, respeitando as leis da física.

Programa de estabilidade do reboque (TSM)*

Este sistema permite manter o controle do veículo, quando este reboca um veículo engatado, para reduzir os riscos de capotamento.

Está disponível nos veículos equipados com um feixe montado em fábrica (opção pré-instalação de engate ou pack de engate com rótula desmontável sem ferramentas).

*De acordo com a versão e/ou país

Sistema antibloqueio das rodas (ABS) e repartidor eletrônico de frenagem (REF)



O acendimento fixo deste indicador indica uma anomalia no sistema ABS.

O veículo mantém uma frenagem padrão. Transite com prudência a uma velocidade moderada.

Consulte imediatamente a rede PEUGEOT.



O acendimento deste indicador, associado aos indicadores de **STOP** e ABS, acompanhado da exibição de uma mensagem e de sinal sonoro, indica um problema de funcionamento da distribuição eletrônica de frenagem (REF).

É obrigatório para o veículo da forma mais segura possível.

Faça imediatamente uma verificação na rede PEUGEOT.



O funcionamento normal do sistema ABS pode manifestar-se por ligeiras vibrações no pedal dos freios.



Em caso de frenagem de emergência, pressione com força o pedal sem nunca diminuir o esforço.



Em caso de substituição de rodas (pneus e jantes) tenha atenção para que estas estejam homologadas para o seu veículo.



Seu veículo é composto por um sistema de auxílio de frenagem que possibilita, no uso emergencial do pedal de freio, a potencialização do acionamento dos freios antecipando a atuação do sistema ABS e garantindo a dirigibilidade do veículo.

Tal sistema pode ser percebido, em alguns casos, por um ruído característico proveniente do funcionamento do sistema.

Controle de tração inteligente*

De acordo com a versão, o seu veículo dispõe de um sistema auxiliar de deslocamento na neve: o **controle de tração inteligente**.

Esta função detecta as situações de fraca aderência que possam dificultar as partidas e o avanço do veículo, por exemplo em neve profunda acabada de cair ou neve compacta.

Nestas situações, o **controle de tração inteligente** regula a patinagem das rodas dianteiras para otimizar a tração e a continuidade da trajetória do seu veículo.



Em uma estrada com pouca aderência, é aconselhável utilizar pneus de neve.

*De acordo com a versão e/ou país

Antipatinagem das rodas (ASR)/ Controle dinâmico de estabilidade (CDS)

Funcionamento

Estes sistemas são ativados automaticamente com a partida do veículo.

Em caso de problema de aderência ou trajetória, estes sistemas começam a operar.



Esta ação é sinalizada pelo funcionamento intermitente deste indicador no painel.

Neutralização

Em condições excepcionais (partida de veículo atolado, imobilizado na neve, sob solo instável...), pode ser útil neutralizar o sistema ASR para fazer as rodas patinarem livremente e recuperarem a aderência.

Assim que as condições de aderência permitirem, reative o sistema.



A neutralização pode ser feita no menu **Condução** da tela sensível ao toque.

É indicada pela exibição de uma mensagem. O sistema ASR deixa de agir no funcionamento do motor e nos freios em caso de desvio da trajetória.

Reativação

O sistema ASR reativa-se automaticamente após desligar a ignição ou a partir de 50 km/h. Abaixo de 50 km/h, é possível reativá-lo manualmente.



A reativação é feita pelo menu **Condução** da tela sensível ao toque. É sinalizada pela exibição de uma mensagem.

Anomalia no funcionamento



O acendimento deste indicador, acompanhado pela exibição de uma mensagem e de um sinal sonoro, indica um mau funcionamento dos sistemas.

Consulte a rede PEUGEOT para verificar os sistemas.



Após uma colisão, solicite a verificação dos sistemas à rede PEUGEOT.

! ASR/CDS

Estes sistemas aumentam a segurança em condução normal, mas não devem incitar o motorista a assumir riscos adicionais ou a transitar em altas velocidades.

É quando as condições de aderência diminuem (chuva, neve, placa de gelo) que os riscos de perda de aderência aumentam. É, então, indispensável, para sua segurança, conservar estes sistemas ativados em todas as condições, especialmente em condições difíceis.

O funcionamento destes sistemas é garantido respeitando as indicações do fabricante, tanto referente às rodas (pneus e aros), aos componentes de frenagem, aos componentes eletrônicos, quanto aos procedimentos de montagem e de intervenção da rede PEUGEOT.

Para tirar vantagem da eficácia destes sistemas em condições de inverno, é fundamental equipar o veículo com quatro pneus de neve para proporcionar comportamento neutro.

Controle de estabilidade do reboque*

Em situação de reboque, este sistema permite reduzir os riscos de capotamento do veículo e do reboque.

Este sistema encontra-se disponível nos veículos equipados com um feixe instalado em fábrica (opção pré-instalação de engate de reboque ou pack engate com rótula desmontável sem ferramentas).

Funcionamento

O sistema é ativado automaticamente ao ligar a ignição.

O programa de estabilidade eletrônica (ESP) não deve apresentar um funcionamento incorreto.

A partir de 60 km/h e até 160 km/h, desde que o sistema detecte movimentos oscilantes do reboque, atue sobre os freios para estabilizar o reboque e, se necessário, reduza a potência do motor para diminuir a velocidade do veículo.



A correção é sinalizada pela intermitência deste indicador luminoso no painel e pelo acendimento das luzes de frenagem.

Para conhecer os pesos e as cargas rebocáveis, consulte o capítulo "Características técnicas" ou o documento do seu veículo.

Para circular com toda a segurança com um **Engate de reboque**, consulte o capítulo correspondente.

Anomalia no funcionamento



Quando se identifica um funcionamento incorreto do sistema, este indicador acende no painel, acompanhado pela exibição de uma mensagem e de um sinal sonoro.

Se a operação de reboque continuar, reduza a velocidade do veículo e trafegue com prudência! Consulte a rede PEUGEOT para verificação do sistema.



O sistema de controle de estabilidade do reboque oferece um adicional à segurança em condução normal, observando as recomendações de utilização do reboque. Não se deve incitar o motorista a assumir riscos adicionais, como utilizar um reboque em condições ruins de funcionamento (carga excessiva, inobservância do peso na haste, pneus usados ou sem pressão adequada, sistema de frenagem deficiente etc.) nem a trafegar a velocidades muito elevadas.

Em determinados casos, os movimentos de oscilação do reboque podem não ser detectados pelo sistema ESP, especialmente com um reboque leve.

Em caso de condução em piso escorregadio ou degradado, o sistema não consegue impedir uma guinada repentina do reboque.

*De acordo com a versão e/ou país

Controle de tração avançado (Grip Control)*

Sistema antipatinagem específico e patenteado, que melhora a tração na neve, lama e areia.

Este equipamento, cujo funcionamento foi otimizado para cada situação, permite evoluir na maior parte das condições de baixa aderência (que se encontram em utilizações relacionadas ao turismo).

Associado aos pneus para todas as estações M+S (lama e neve), este sistema oferece otimização da segurança, da aderência e da tração.

Pressionar o pedal do acelerador deve ser suficiente para que o sistema possa explorar a potência do motor. É perfeitamente normal que se verifiquem fases de funcionamento com uma rotação elevada do motor.

Um seletor de cinco posições permite escolher o modo de regulagem adequado às possíveis condições de trânsito.

Associada a cada modo, acende uma luz indicadora, acompanhada pela exibição de uma mensagem para confirmar a sua escolha.

*De acordo com a versão e/ou país

Modos de funcionamento

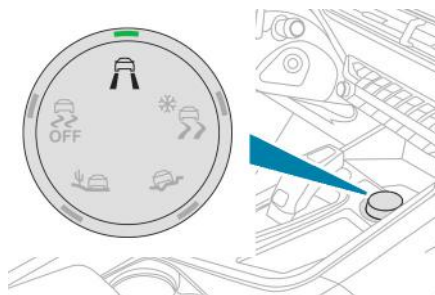

Standard (ESP)

Este modo está regulado para um nível de patinagem baixo, baseado em diferentes níveis de aderência comuns das estradas.



☞ Modo standard, coloque o seletor nesta posição.

i Após cada corte de contato, o sistema reinicializa automaticamente neste modo.

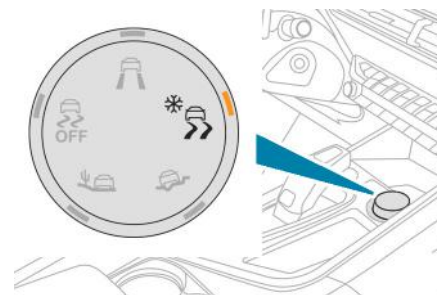

Neve

Este modo adapta a respectiva estratégia às condições de aderência encontradas por cada uma das rodas dianteiras ao dar a partida. (modo ativo até 50 km/h)



☞ Na neve, coloque o seletor nesta posição.

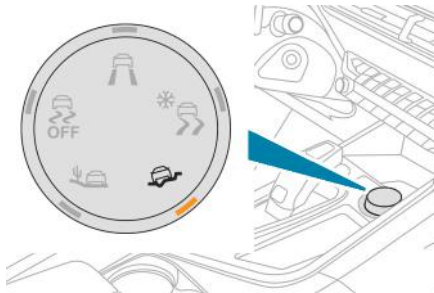

Todo tipo de terreno (lama, grama úmida...)

Este modo permite, ao dar a partida, muita patinação na roda com menos aderência para favorecer a evacuação da lama e a recuperação da aderência. Paralelamente, a roda com mais aderência é utilizada de modo a alcançar o maior torque possível.

Em fase de progressão, o sistema otimiza a patinação para responder, da melhor maneira possível, às solicitações do motorista.

(modo ativo até 80 km/h)



☞ Em todos os terrenos com lama, coloque o seletor nesta posição.

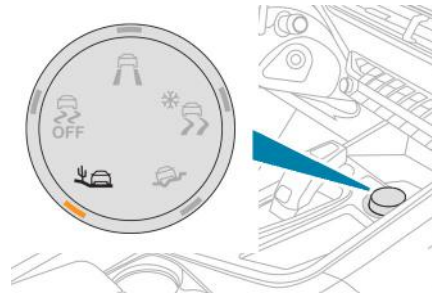

Areia

Este modo permite pouca patinação nas rodas tracionadas em conjunto para fazer o veículo avançar e limitar os riscos de entrada de areia. (modo ativo até 120 km/h)



☞ Colocar o seletor nesta posição.



Na areia, não utilize os outros modos para evitar atolar o veículo.

i



É possível desativar alguns sistemas do ESP (ASR e CDS) girando o botão para a posição "OFF".

Estes sistemas reativam-se automaticamente a partir de 50 km/h ou sempre ao ligar.

i

Conselhos de condução

O seu veículo foi desenvolvido para transitar principalmente em estradas regulares, mas é capaz de transitar, ocasionalmente, em pistas menos adequadas.

No entanto, não oferece possibilidade de condução em todo tipo de terreno, como:

- a passagem e a condução em terrenos que podem danificar a base ou elementos (tubulação de combustível, líquido de arrefecimento do combustível, ...) devido a obstáculos ou pedras,
- andar em terrenos de fortes declives e aderência reduzida,
- cruzar um riacho.

5

Controle do assistente de ladeira*

Sistema de assistência em descida em pisos irregulares (cascalho, lama etc.) ou com inclinação significativa.

Este sistema permite reduzir o risco de deslizamento ou perda de controle do veículo em uma descida, tanto para a frente quanto para trás.

Ao descer, auxilia o motorista na movimentação do veículo a uma velocidade constante, de acordo com marcha engrenada ao liberar gradualmente os freios.

Funcionamento

Andamento

O sistema não fica selecionado por padrão.

O estado do sistema não é memorizado ao desligar a ignição.

O motorista pode selecionar o sistema com o motor em funcionamento, com o veículo parado ou transitando em até cerca de 50 km/h.

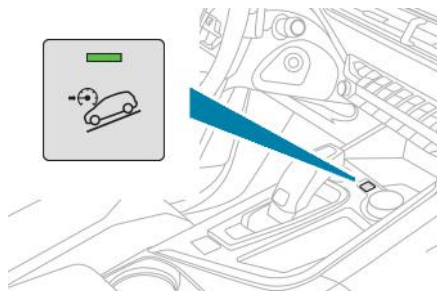

☞ Velocidade inferior a 50 km/h, pressione este botão até acender o respectivo indicador para selecionar o sistema; este indicador luminoso aparece na cor cinza no painel de instrumentos.



☞ Velocidade inferior a 30 km/h, o sistema ativa-se; este indicador luminoso acende na cor verde no painel de instrumentos.

☞ A partir do momento em que o veículo iniciar a descida, será possível soltar os pedais do acelerador e do freio para o sistema regular a velocidade:



- se o câmbio estiver engrenado na primeira ou na segunda marcha, a velocidade diminuirá e o indicador luminoso piscará rapidamente,
- se o câmbio estiver em ponto morto ou se o pedal da embreagem for pressionado, a velocidade diminuirá e o indicador luminoso piscará lentamente; neste caso, a velocidade de descida mantida é mais baixa.

Em uma descida, com o veículo parado, ao soltar os pedais do acelerador e do freio, o sistema aliviará os freios para iniciar o deslocamento progressivo do veículo.

As luzes de parada acendem automaticamente enquanto o sistema estiver sendo regulado.

*De acordo com a versão e/ou país

Se a velocidade ultrapassar os 30 km/h, a regulagem será pausada automaticamente, o indicador luminoso ficará cinza no painel de instrumentos, mas o indicador do botão permanecerá aceso.

A regulagem é retomada automaticamente quando a velocidade fica abaixo dos 30 km/h, se forem respeitadas as condições de inclinação e de liberação dos pedais.

É possível, a qualquer momento, pressionar de novo o pedal do acelerador ou do freio.

i Para que o sistema seja ativado, a inclinação deverá ser superior a 5%. O sistema pode ser utilizado com o câmbio em ponto morto. Por padrão, engrene uma marcha correspondente à velocidade para evitar que o motor opere bruscamente. Com um câmbio automático, o sistema pode ser utilizado com o câmbio em **N**, **D** ou **R**.

! Quando o sistema entra em modo de regulagem, o freio de segurança ativo é desativado automaticamente.

Parada

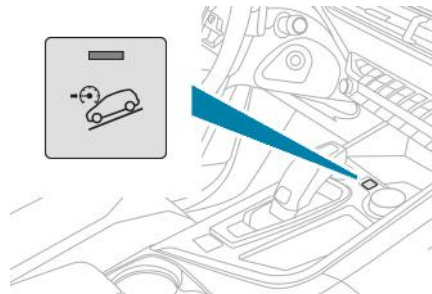

☞ Pressione este botão até apagar o indicador; o indicador luminoso apaga no painel de instrumentos.

Acima de 70 km/h, o sistema desativa-se automaticamente; o indicador do botão desliga.

i O sistema já não está disponível:

- se a velocidade do veículo for superior a 70 km/h,
- se a velocidade do veículo for gerada pelo Regulador de velocidade adaptativo com função Stop, de acordo com o tipo de câmbio.

Anomalia no funcionamento



Caso seja detectada uma anomalia no sistema de assistência em ladeira, esta luz indicadora acende, acompanhada pela exibição de uma mensagem no painel de instrumentos.

Solicite a verificação à rede PEUGEOT.

Cintos de segurança

Cintos de segurança dianteiros

Os cintos de segurança dianteiros encontram-se equipados com um sistema de pré-tensão pirotécnica e limitador de esforço.

Este sistema permite melhorar a segurança dos assentos dianteiros, quando de colisões frontais e laterais. Dependendo da gravidade da colisão, o sistema de pré-tensão pirotécnica estica instantaneamente os cintos de segurança e fá-los aderir ao corpo dos ocupantes.

Os cintos com pré-tensão pirotécnica são ativados ao ligar a ignição.

O limitador de esforço atenua a pressão do cinto de segurança contra o tórax do ocupante, melhorando deste modo o nível de proteção.

Colocar

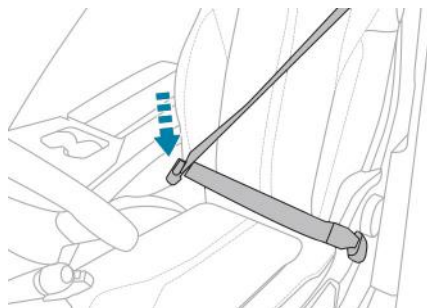

- ☞ Puxe o cinto e insira o fecho na fivela.
- ☞ Verificar o fechamento correto puxando o cinto.

Retirar

- ☞ Pressione o botão vermelho da fivela.
- ☞ Acompanhe o enrolamento do cinto.

Regulagem de altura

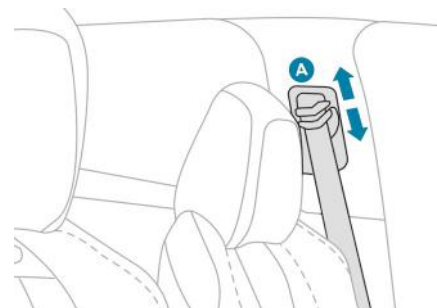

- ☞ Para encontrar o ponto de fixação, aperte o comando **A** e deslize-o até bloquear.

Indicador de não colocação dos cintos dianteiros



Ao ligar a ignição, este indicador acende no painel dos indicadores do cinto e do airbag dianteiro do banco do passageiro, quando o motorista e/ou o passageiro nos bancos dianteiros não tiverem colocado o cinto.

A partir de cerca de 20 km/h e por dois minutos, este indicador fica intermitente acompanhado por um sinal sonoro. Após esse período, o indicador permanece aceso enquanto o motorista e/ou o passageiro nos bancos dianteiros não colocarem o cinto.

Painel dos indicadores de não colocação dos cintos

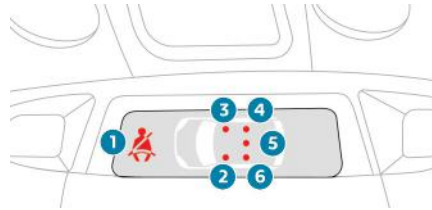

1. Indicador de não colocação dos cintos dianteiros e/ou traseiros.
2. indicador de não colocação do cinto dianteiro esquerdo.
3. indicador de não colocação do cinto dianteiro direito.
4. indicador de não colocação do cinto traseiro direito.
5. indicador de não colocação do cinto traseiro central.
6. indicador de não colocação do cinto traseiro esquerdo.

No painel dos indicadores de cinto e do airbag dianteiro do banco do passageiro, o indicador correspondente **2** ou **3** acende em vermelho se o cinto não estiver colocado ou for retirado.

Cintos de segurança traseiros

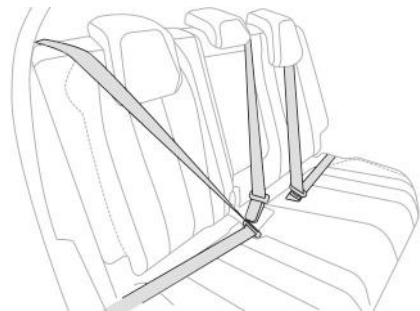

Os bancos traseiros estão equipados com um cinto cada um, incluindo três pontos de fixação e um retrator.

Os bancos laterais estão equipados com um sistema de pré-tensão pirotécnica e de limitador de esforço.

Colocar

- ☞ Puxe o cinto e insira o fecho na fivela.
- ☞ Verificar o fechamento correto puxando o cinto.

Retirar

- ☞ Pressione o botão vermelho da fivela.
- ☞ Acompanhe o enrolamento do cinto.

Indicador de cinto retirado



Este indicador acende no painel dos indicadores do cinto e do airbag dianteiro do banco do passageiro, quando um ou vários passageiros nos bancos traseiros retiram o cinto.

A partir de cerca de 20 km/h e por dois minutos, este indicador fica intermitente acompanhado por um sinal sonoro. Após dois minutos, este indicador permanece aceso quando um ou vários passageiros nos bancos traseiros não colocam o cinto.

Painel dos indicadores de cinto retirado

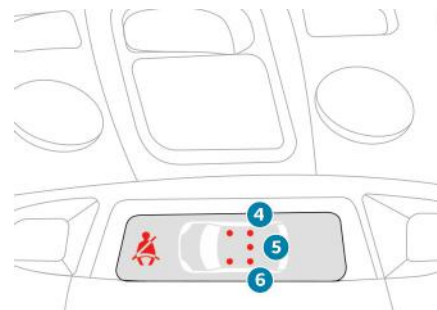

Ao ligar a ignição, dar partida no motor ou colocar o veículo em movimento a uma velocidade inferior a cerca de 20 km/h, os indicadores correspondentes **4**, **5** e **6** acendem durante cerca de 30 segundos em vermelho caso o cinto não esteja colocado.

Com o veículo em trânsito a uma velocidade superior a cerca de 20 km/h, o indicador correspondente **4**, **5** ou **6** acende em vermelho, acompanhado por um sinal sonoro e pela apresentação de uma mensagem, quando um dos passageiros dos bancos traseiros retira o cinto de segurança.

! Conselhos

O motorista deve certificar-se de que os passageiros estejam utilizando os cintos de segurança corretamente e que eles foram colocados adequadamente antes de iniciar o deslocamento.

Seja qual for o seu assento no veículo, coloque sempre o cinto de segurança, mesmo para percursos curtos.

Não inverta os cintos, pois nesse caso eles não assegurariam corretamente a sua função.

Os cintos de segurança estão equipados com um enrolador que permite o ajuste automático do comprimento do cinto à estrutura física do usuário. A arrumação do cinto de segurança dá-se automaticamente sempre que este não estiver sendo utilizado.

Antes e depois da sua utilização, assegure-se de que o cinto está corretamente enrolado.

A parte inferior do cinto deve estar posicionada o mais abaixo possível sobre a bacia.

A parte superior deve estar posicionada na parte côncava do ombro.

Os retratores estão equipados com um dispositivo de bloqueio automático em caso de colisão, frenagem de emergência ou capotamento do veículo. É possível desbloquear o dispositivo puxando o cinto e soltando-o para ser recolhido rapidamente.

Para aumentar a eficiência, um cinto de segurança:

- deve ser mantido esticado e o mais perto do corpo possível,
- deve ser puxado para a frente por um movimento regular e garantir que não fique enrolado,
- deve ser utilizado apenas por uma pessoa,
- não deve apresentar sinais de cortes ou de desgaste,
- não deve ser transformado ou modificado para não alterar o desempenho.

Dadas as regras de segurança em vigor, para qualquer intervenção nos cintos de segurança do seu veículo, dirija-se a uma oficina autorizada que possua competências e material adequado, existente também na rede PEUGEOT.

Solicite a verificação periódica dos seus cintos de segurança à rede PEUGEOT e, especialmente, se os cintos apresentarem sinais de deterioração.

Limpe os cintos com água e sabão ou um produto de limpeza para tecidos, vendido na rede PEUGEOT.

Depois de recolher ou mudar um banco ou o banco traseiro de assento, assegure-se de que o cinto se encontra na posição correta e devidamente enrolado.

Recomendações para as crianças

Utilize uma cadeira para crianças adaptada se ela tiver menos de 12 anos ou medir menos de um metro e meio.

Nunca utilize o mesmo cinto de segurança para várias pessoas.

Nunca transporte uma criança sobre os joelhos.

Para mais informações sobre **Cadeiras para crianças**, consulte o capítulo correspondente.

Em caso de colisão

De acordo com natureza e a intensidade das colisões, o dispositivo pirotécnico pode ativar-se antes e independentemente do acionamento dos airbags. O acionamento dos pré-tensores é acompanhado por uma ligeira liberação de gás inofensivo e por um ruído, devido à ativação do cartucho pirotécnico integrado ao sistema.

De qualquer forma, o indicador dos airbags acende.

Após uma colisão, solicite a verificação e eventual substituição do sistema de cintos de segurança à rede PEUGEOT.

Airbags

Generalidades

Sistema concebido para contribuir para o reforço da segurança dos ocupantes (exceto o passageiro traseiro central) em caso de colisões violentas. Os airbags complementam a ação dos cintos de segurança equipados com limitador de esforço (exceto o do passageiro no banco central traseiro).

Nesse caso, os sensores eletrônicos registram e analisam os impactos dianteiros e laterais nas zonas de detecção de colisão:

- em caso de colisão grave, os airbags disparam instantaneamente e contribuem para proteger melhor os ocupantes do veículo (exceto o passageiro traseiro central); imediatamente após a colisão, os airbags esvaziam-se rapidamente, para não incomodar a visibilidade nem a eventual saída dos ocupantes;
- em caso de colisão pouco grave, de impacto na traseira e em determinadas condições de capotamento, os airbags podem não disparar. O cinto de segurança contribui para assegurar a sua proteção nestas situações.

! Os airbags não funcionam com a ignição desligada.

Este equipamento é acionado apenas uma vez. Se ocorrer uma segunda colisão (no mesmo acidente ou outro acidente), o airbag não será acionado.

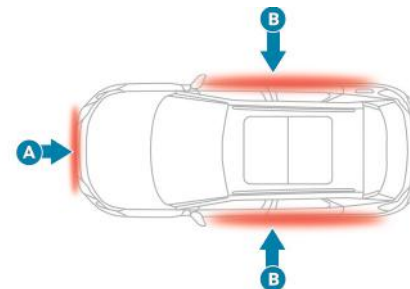

Zonas de detecção de colisão

- A. Zona de colisão dianteira.
- B. Zona de colisão lateral.

i O acionamento de um ou dos airbags é acompanhado por uma ligeira libertação de fumaça e de um ruído, devido à ativação do cartucho pirotécnico integrado no sistema.

Esta fumaça não é nociva, mas pode revelar-se irritante para as pessoas sensíveis.

O ruído da detonação devido ao acionamento de um ou dos airbags pode provocar uma ligeira diminuição da capacidade auditiva durante um breve período.

Airbags frontais

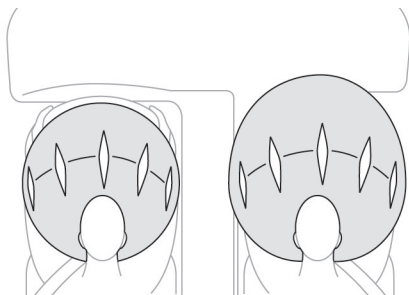

Sistema que protege, em caso de colisão lateral grave, o motorista e o passageiro dianteiro para limitar os riscos de traumatismo no busto, entre a bacia e o ombro.

Para o motorista, está integrado no centro do volante; para o passageiro dianteiro, no painel de bordo, acima do porta-luvas.

Acionamento

São acionados, exceto se o airbag dianteiro do banco do passageiro estiver desativado, em caso de colisão dianteira grave em toda ou parte da zona de impacto dianteiro **A**, segundo o eixo longitudinal do veículo em um plano horizontal e no sentido da dianteira para a traseira do veículo.

O airbag dianteiro interpõe-se entre o tórax e a cabeça do ocupante dianteiro do veículo e o volante, do lado do motorista, e o painel de bordo, do lado do passageiro, para suavizar a projeção para a frente.

Neutralização do airbag dianteiro do banco do passageiro

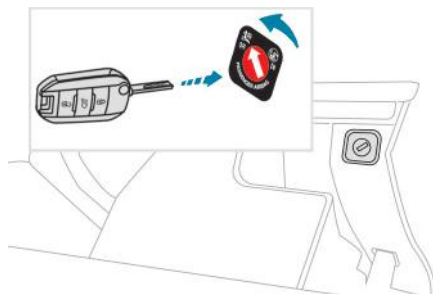

- ☞ Com a ignição desligada, introduza a chave no comando de neutralização do airbag do banco do passageiro.
- ☞ Gire-a para a posição "OFF".
- ☞ Retire-a, mantendo esta posição.



Ao ligar a ignição, esta luz indicadora acende no visor das luzes de advertência dos cintos de segurança. Permanece acesa durante todo o tempo de neutralização.

Reativação do airbag dianteiro do banco do passageiro

Assim que retirar a cadeira para crianças, com a ignição desligada, gire o comando para a posição "ON" para ativar novamente o airbag e garantir, assim, a segurança do seu passageiro dianteiro em caso de colisão.



Ao ligar a ignição, esta luz indicadora acende no visor das luzes de advertência dos cintos de segurança por aproximadamente um minuto, para indicar a ativação do airbag dianteiro.

Anomalia no funcionamento



Se esta luz indicadora acender no painel, consulte imediatamente a rede PEUGEOT para verificar o sistema. Os airbags podem deixar de ser acionados em caso de colisão violenta.



ATENÇÃO. Não instale a cadeira para crianças no banco dianteiro, sem neutralizar o airbag do banco dianteiro de passageiro. Em caso de acidente e acionamento do airbag, a criança pode sofrer ferimentos graves, inclusive com risco de morte. Utilize sempre uma cadeira que cumpra os requisitos das Normas de Segurança em vigor no seu país..

Airbags laterais

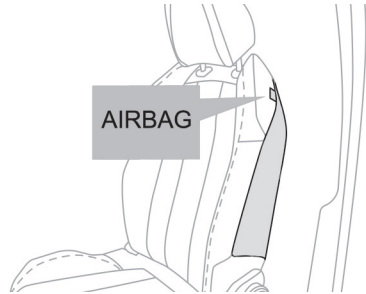

Sistema que protege, em caso de colisão lateral grave, o motorista e o passageiro dianteiro para limitar os riscos de traumatismo no busto, entre a bacia e o ombro.

Cada airbag lateral está integrado na armação das costas do banco, do lado da porta.

Acionamento

Os airbags disparam unilateralmente em caso de colisão lateral grave aplicada na totalidade ou em parte da zona de impacto lateral, perpendicularmente ao eixo longitudinal do veículo em um plano horizontal e do exterior para o interior do veículo.

O airbag lateral interpõe-se entre a bacia e o ombro do ocupante dianteiro do veículo e o painel da porta correspondente.

Airbags tipo cortina

Sistema que contribui para reforçar a proteção, em caso de colisão lateral grave, do motorista e dos passageiros (exceto o passageiro no banco central traseiro) para limitar os riscos de traumatismo na parte lateral da cabeça.

Cada airbag tipo cortina está integrado nos pilares e na parte superior do interior do veículo.

Acionamento

Os airbags tipo cortina ativam-se junto ao airbag lateral correspondente em caso de colisão lateral grave aplicada na totalidade ou em parte da zona de impacto lateral **B**, perpendicularmente ao eixo longitudinal do veículo em um plano horizontal e do exterior para o interior do veículo.

O airbag de cortina interpõe-se entre os vidros e o ocupante dianteiro ou traseiro no veículo.

Anomalia no funcionamento



Se esta luz indicadora acender no painel, consulte imediatamente a rede PEUGEOT para proceder à verificação do sistema.

Os airbags podem deixar de ser ativados em caso de embate violento.

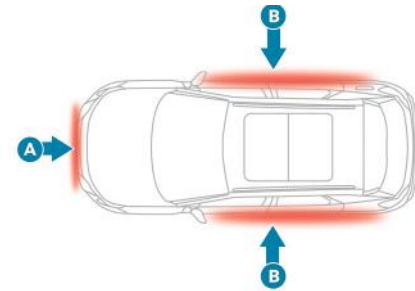

Zonas de detecção de colisão

- A. Zona de colisão dianteira.
- B. Zona de colisão lateral.

! No caso de colisão ou de leve impacto na zona lateral do veículo ou em caso de capotamento, é possível que os airbags não sejam ativados. Em uma colisão traseira ou dianteira, nenhum dos airbags laterais é acionado.

! Conselhos

Para que os airbags frontais sejam totalmente eficazes, respeite as seguintes regras de segurança:

Adote uma posição sentada normal e vertical. Coloque o cinto de segurança do seu banco e posicione-o corretamente.

Não coloque nada entre os ocupantes frontais e os airbags (criança, animal, objeto, ...), não fixe ou cole nada nem junto nem na trajetória de abertura dos airbags, isso poderia ocasionar lesões quando da abertura dos airbags.

Nunca modifique as definições de origem do seu veículo, principalmente na zona diretamente adjacente aos airbags.

Depois de um acidente ou do roubo do veículo, solicite a verificação dos sistemas dos airbags. Qualquer intervenção nos sistemas dos airbags deve ser efetuada exclusivamente na Rede PEUGEOT.

Mesmo cumprindo todas as precauções indicadas, não fica excluído o risco de ferimentos ou ligeiras queimaduras na cabeça, no peito ou nos braços, no momento do acionamento de um airbag. Quando ativo, o saco enche-se de forma quase instantânea (alguns milissegundos) e, em seguida, esvazia-se no mesmo intervalo de tempo, purgando os gases quentes por meio dos orifícios indicados.

Airbags frontais

Não conduza agarrando o volante pelos seus raios ou deixando as mãos sobre a caixa central do volante.

Não coloque os pés no painel de bordo, no lado do passageiro.

Não fume, porque o enchimento dos airbags pode provocar queimaduras ou riscos de ferimentos devido ao cigarro ou ao cachimbo. Nunca desmonte, fure ou submeta o volante a impactos violentos.

Não fixe ou cole nada no volante nem no painel de bordo, esta situação poderá ocasionar ferimentos quando os airbags forem acionados.

Airbags tipo cortina

Não fixe nem cole nada no teto, pois isso poderia resultar em ferimentos na cabeça ao acionar o airbag tipo cortina.

Se presentes no seu veículo, não desmonte os puxadores de fixação implantados no teto, pois estes elementos auxiliam a fixação dos airbags de cortina.

Airbags laterais

Proteja os bancos apenas com coberturas homologadas, compatíveis com o acionamento dos airbags laterais. Para conhecer a amplitude de coberturas adaptadas ao seu veículo, consulte a rede PEUGEOT.

Não fixe nem cole nada na parte de trás dos bancos (vestuário...) para evitar ferimentos no tórax ou nos braços ao acionar o airbag lateral.

Não aproxime muito o tronco da porta.

Os painéis das portas dianteiras possuem sensores de impacto laterais.

Uma porta danificada ou qualquer intervenção irregular (alteração ou reparo) nas portas dianteiras ou na proteção interna pode comprometer o funcionamento dos sensores — risco de mau funcionamento dos airbags laterais!

Estes tipos de intervenção devem ser realizados exclusivamente pela rede PEUGEOT.

Generalidades sobre as cadeiras para crianças*

Preocupação constante da PEUGEOT durante a concepção do seu veículo, a segurança dos seus filhos depende também de si.

As crianças pequenas não são adultos em miniaturas: até a idade de aproximadamente 7 a 8 anos, a proporção de peso entre a cabeça e as demais partes do corpo é diferente da dos adultos.

Quando ocorre uma forte desaceleração ou um choque, o peso da cabeça e a relativa fraqueza dos músculos do pescoço podem causar-lhes graves ferimentos vertebrais.

É somente a partir dos 10 anos que as crianças podem viajar nos bancos dianteiros. O Código de Trânsito Brasileiro prevê que os menores de dez anos devem ser transportados nos bancos traseiros e usar, individualmente, cinto de segurança ou sistema de retenção equivalente.

É por esse motivo que a maioria dos países regulamenta não só o transporte de crianças em veículos, mas também a venda e utilização de sistemas de proteção por faixa de peso e/ou idade.

* As regras de transporte de crianças são específicas de cada país. Consulte a legislação em vigor no seu país antes de instalar a cadeira nesse assento.

- I** A PEUGEOT aconselha o transporte das crianças nos **lugares traseiros** do seu veículo:
- **"de costas para a estrada"** para crianças com até 10 kg
 - **"de frente para a estrada"** para crianças a partir de 10 kg.

Particularidades para o transporte de crianças no lugar do passageiro da frente no Brasil

As crianças com menos de dez anos não podem ser transportadas no banco do passageiro dianteiro na posição "de frente para a estrada", exceto se os lugares traseiros estiverem já ocupados por outras crianças ou se os bancos traseiros estiverem inutilizáveis (ausência ou rebatimento). Nesse caso, regular o banco do passageiro da frente na posição longitudinal.

5



ATENÇÃO. Não instale a cadeira para crianças no banco dianteiro, sem neutralizar o airbag do banco dianteiro de passageiro. Em caso de acidente e acionamento do airbag, a criança pode sofrer ferimentos graves, inclusive com risco de morte. Utilize sempre uma cadeira que cumpra os requisitos das Normas de Segurança em vigor no seu país..

Cadeira para crianças na parte dianteira*

"Voltadas para trás"



Quando uma cadeira para crianças "voltada para trás" for instalada no **assento do passageiro dianteiro**, regule o banco do veículo para a posição longitudinal traseira máxima, posição mais alta, com as costas do banco eretas. O airbag do passageiro deverá ser neutralizado. Caso contrário, **a criança corre o risco de ficar gravemente ferida ou ser morta pela ativação do airbag.**

"Voltadas para a frente"



Quando uma cadeira para crianças "voltada para a frente" for instalada no **assento do passageiro dianteiro**, regule o banco do veículo para a posição longitudinal traseira máxima, posição mais alta, com as costas do banco eretas. Deixe o airbag do passageiro ativo.

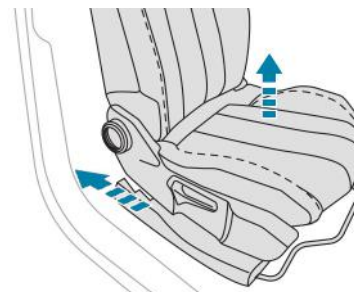

Banco do passageiro regulado na posição mais elevada e na posição longitudinal traseira máxima.

! Assegure-se de que o cinto de segurança se encontra esticado.
Para as cadeiras para crianças com suporte, assegure-se de que este se encontra em contato estável com o solo. Se necessário, ajuste o banco do passageiro.

* As regras de transporte de crianças são específicas de cada país. Consulte a legislação em vigor no seu país antes de instalar a cadeira nesse assento.

Desativação do airbag dianteiro do banco do passageiro*



**Airbag de passageiro OFF
(Desligado)**

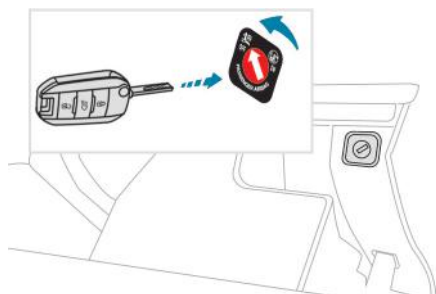

A etiqueta de aviso localizada de cada lado do para-sol do passageiro reforça esta instrução.

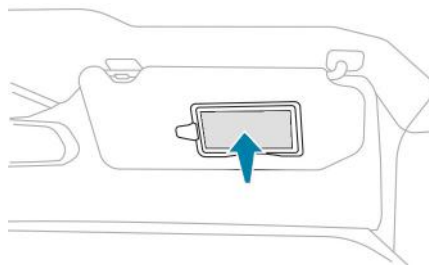

! NUNCA instale um sistema de retenção para crianças voltado para trás em um banco protegido por um AIRBAG frontal ativado. Esta situação poderá provocar a morte da criança ou feri-la com gravidade.

i Para mais informações sobre a neutralização do airbag dianteiro do banco do passageiro, consulte o capítulo "Airbags".

5

* As regras de transporte de crianças são específicas de cada país. Consulte a legislação em vigor no seu país antes de instalar a cadeira nesse assento.

Cadeira para crianças na parte traseira

"Voltadas para trás"

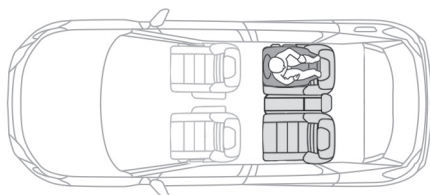

Quando uma cadeira para crianças "voltada para trás" for instalada **no assento do passageiro no banco traseiro**, avance o banco dianteiro do veículo e ajuste o encosto do banco para que a cadeira para crianças "voltada para trás" não toque no banco dianteiro do veículo.

"Voltadas para a frente"

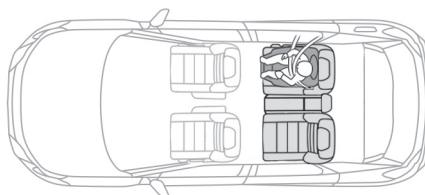

Quando uma cadeira para crianças "voltada para a frente" for instalada **no assento do passageiro no banco de trás**, avance o banco dianteiro do veículo e ajuste o encosto do banco para que as pernas da criança instalada na cadeira para crianças "voltada para a frente" não toquem no banco dianteiro do veículo.

Assento central traseiro

Uma cadeira para crianças com suporte nunca deve ser instalada **no assento central traseiro**.

! A instalação incorreta de uma cadeira para crianças em um veículo compromete a proteção da criança em caso de acidente.

! Assegure-se de que o cinto de segurança se encontra esticado.
Para as cadeiras para crianças com suporte, assegure-se de que este se encontra em contato com o solo de forma estável. Se necessário, ajuste o banco do passageiro.

Classificação dos dispositivos de retenção para crianças

Grupo 0+: do nascimento aos 13 kg	Grupos 2 e 3: de 15 a 36 kg	
 <p data-bbox="274 563 529 638">L1 "RÖMER Baby-Safe Plus" Instalação voltada para trás.</p>	 <p data-bbox="642 563 1062 662">L5 "RÖMER KIDFIX XP" Pode ser presa às fixações ISOFIX do veículo. A criança é presa pelo cinto de segurança.</p>	 <p data-bbox="1111 563 1501 638">L6 "GRACO Booster" A criança é presa pelo cinto de segurança.</p>



5

1) ATENÇÃO: Sempre adquira dispositivos de retenção para crianças (cadeiras) os quais atendam à legislação em vigor e cumpram os requisitos das Normas de Segurança em vigor no seu país. Siga rigorosamente as instruções para fixação da cadeira para crianças conforme instruções do fabricante, bem como a lista dos veículos compatíveis.

2) ATENÇÃO: em caso de acidente, substituir a cadeira por uma nova.

Instalação de cadeiras fixas com o cinto de segurança*

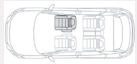
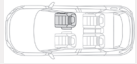
De acordo com a Legislação brasileira esta tabela indica as possibilidades de instalação das cadeiras para crianças fixas através do cinto de segurança e homologadas como universal - U (a) em função da idade da criança e do lugar por ela ocupado no veículo:

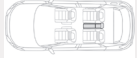
Lugar			Airbag dianteiro do banco do passageiro	Peso da criança/ idade indicativa			
				Inferior a 13 kg (grupos 0 (b) e 0+) Até ≈ 1 ano	De 9 a 18 kg (grupo 1) De 1 a ≈ 3 anos	De 15 a 25 kg (grupo 2) De 3 a ≈ 6 anos	De 22 a 36 kg (grupo 3) De 6 a ≈ 10 anos
Fila 1 (c)	Banco passageiro com regulagem de altura**		Desativado "OFF"	U	U	U	U
			ativado "ON"	X	UF	UF	UF
	Banco passageiro sem regulagem de altura***		Desativado "OFF"	U	U	U	U
			ativado "ON"	X	UF	UF	UF
Fila 2 (d)	Assento atrás do motorista			U	U	U	U
	Assento atrás do passageiro			U	U	U	U
	Assento traseiro central (e)			U	U	U	U

** Posição de altura máxima.

*** Parte de trás reta.

* As regras de transporte de crianças são específicas de cada país.
Consulte a legislação em vigor no seu país.

- U:** assento adaptado à instalação de uma cadeira para crianças fixa com o cinto de segurança e homologada como universal "voltada para trás" e/ou "voltada para a frente".
- UF:** assento adaptado para a instalação de uma cadeira para crianças presa com o cinto de segurança e homologação universal "frente para a via".
- X:** assento não adaptado à instalação de uma cadeira para crianças do grupo de peso indicado.
- (a) Cadeira para crianças universal: cadeira para crianças que pode ser instalada em todos os veículos com o cinto de segurança.
- (b) Grupo 0: do nascimento a 10 kg. As cadeiras tipo "Bebê Conforto" e os berços não podem ser instalados no assento passageiro dianteiro.
- (c) Consulte a legislação em vigor do seu país antes de instalar a criança no banco.
- (d) Para instalar uma cadeira para crianças em um assento traseiro, voltada para trás ou para a frente, avance o banco dianteiro e, em seguida, ajuste as costas do banco para deixar espaço suficiente para a cadeira para crianças e para as pernas da criança.
- (e) Uma cadeira de criança usuário de muleta nunca deve ser instalada neste assento.



Retire e arrume o encosto de cabeça, antes de instalar uma cadeira para crianças voltada para trás no assento do passageiro. Instale o encosto de cabeça novamente quando a cadeira para crianças tiver sido removida.

Fixações "ISOFIX"

O seu veículo foi homologado de acordo com a **última regulamentação** da ISOFIX.

As cadeiras, representadas em seguida, estão equipadas com fixações ISOFIX aprovadas:

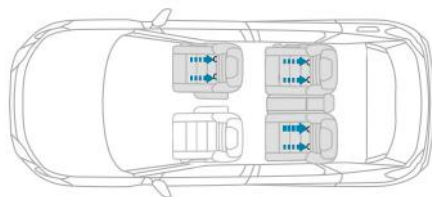

são três argolas para cada banco:

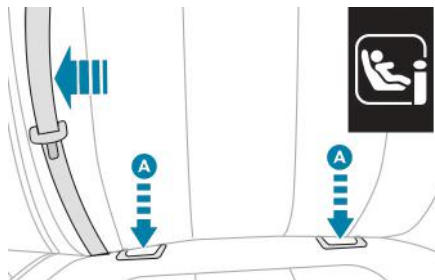

- duas argolas **A**, localizadas entre as costas e o assento do banco, indicadas por uma marcação,

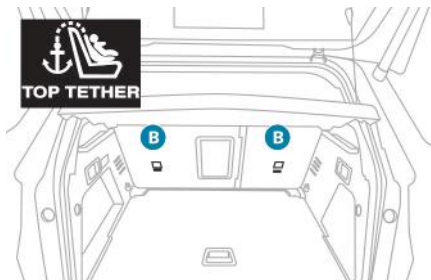

- uma argola **B**, localizada na parte de trás do banco e indicada por uma marcação, denominada **Top Tether** para a fixação da correia superior.

Este sistema de fixação ISOFIX garante uma montagem confiável, sólida e rápida, da cadeira para crianças no veículo.

As **cadeiras para crianças ISOFIX** encontram-se equipadas com dois fechos que são fixos às argolas **A**.

Algumas cadeiras contêm uma **correia superior** que deve ser presa na argola **B**.

- i** Para conhecer as possibilidades de instalação das cadeiras ISOFIX no seu veículo, consulte a tabela.

Para fixar a cadeira para crianças no **TOP TETHER**:

- retire e arrume o encosto de cabeça antes de instalar a cadeira para crianças nesse local (instale-o novamente quando a cadeira para crianças tiver sido removida),
- passe a correia da cadeira para crianças por trás das costas do banco, centrando-a entre os orifícios das hastes dos encostos de cabeça,
- fixe o prendedor da correia superior à argola **B**,
- estique a correia superior.

i Ao instalar uma cadeira para crianças ISOFIX no assento traseiro esquerdo do banco, antes de fixá-la, afaste o cinto de segurança traseiro central para não prejudicar o funcionamento dele.

! Uma instalação incorreta de uma cadeira para crianças em um veículo compromete a proteção da criança em caso de colisão. Respeite rigorosamente as instruções de montagem indicadas nas instruções de instalação fornecidas com a cadeira para crianças.

Cadeiras para crianças ISOFIX

"RÖMER Baby-Safe Plus" e respectiva base ISOFIX (classe de tamanho: E)

Grupo 0+: do nascimento aos 13 kg

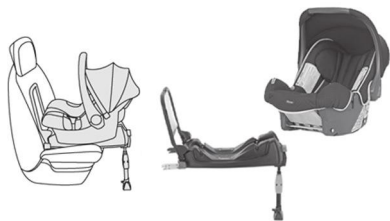

É instalada "voltada para trás" por uma base ISOFIX fixada nas argolas **A**.

A base contém suporte regulável em altura, que repousa na superfície inferior do veículo. Esta cadeira pode ser presa com o cinto de segurança.

Neste caso, apenas a estrutura é utilizada e fixa ao banco do veículo por meio do cinto de segurança de três pontos.

"RÖMER Duo Plus ISOFIX" (classe de tamanho B1)

Grupo 1: de 9 a 18 kg



É instalada apenas voltada para a frente.

É fixada nas argolas **A** e na argola **B**, denominada TOP TETHER, pela correia superior.

3 posições de inclinação da estrutura: sentada, repouso e alongada.

Esta cadeira para crianças pode ser igualmente utilizada nos assentos equipados com fixações ISOFIX. Neste caso, a cadeira para crianças deve ser fixada no banco do veículo com o cinto de segurança de três pontos. Regule o banco dianteiro do veículo de maneira que os pés da criança não toquem nas costas do banco.

i **1) ATENÇÃO:** Sempre adquira dispositivos de retenção para crianças (cadeiras) os quais atendam à legislação em vigor e cumpram os requisitos das Normas de Segurança em vigor no seu país. Siga rigorosamente as instruções para fixação da cadeira para crianças conforme instruções do fabricante, bem como a lista dos veículos compatíveis.

2) ATENÇÃO: em caso de acidente, substituir a cadeira por uma nova.

5

Tabela para a instalação das cadeiras para crianças ISOFIX

De acordo com a Legislação brasileira esta tabela indica as possibilidades de instalação das cadeiras para crianças ISOFIX em veículos equipados com fixadores ISOFIX.

Para as cadeiras para crianças ISOFIX universais e semiuniversais, a classe de tamanho ISOFIX da cadeira para crianças, determinada por uma letra entre **A** e **G**, é indicada na cadeira para crianças ao lado do logotipo ISOFIX.

			Peso da criança/ idade indicativa									
			Inferior a 10 kg (grupo 0) Até cerca de 6 meses		Inferior a 10 kg (grupo 0) Inferior a 13 kg (grupo 0+) Até cerca de 1 ano			De 9 a 18 kg (grupo 1) De 1 a 3 anos aprox.				
Tipo de cadeira para crianças ISOFIX			Berço		"Voltadas para trás"			"Voltadas para trás"		"Voltadas para a frente"		
Classe de tamanho ISOFIX			F	G	C	D	E	C	D	A	B	B1
Lugar		Airbag dianteiro do banco do passageiro										
Fila 1 (a)	Banco passageiro com regulagem de altura	Desativado "OFF"	X			IL		IL		IUF/ IL		
		ativado "ON"	X		X		X		X		IUF/ IL	
	Banco do passageiro sem regulagem de altura	Desativado "OFF"	X			IL		IL		IUF/ IL		
		ativado "ON"	X		X		X		X		IUF/ IL	
Fila 2	Assento atrás do motorista		IL (b)			IL		IL		IUF/ IL		
	Assento atrás do passageiro		IL (b)			IL		IL		IUF/ IL		
	Lugar traseiro central		Não ISOFIX									

IUF: assento adaptado à instalação de uma cadeira Isofix universal, "voltada para a frente" que se fixa com a correia superior.

IL: assento adaptado à instalação de uma cadeira Isofix SemiUniversal, ou seja:

- "voltada para trás", equipada com uma correia superior ou um suporte,
- "voltada para a frente", equipada com um suporte,
- um transportador equipado com uma correia superior "Top Tether" ou um suporte.

Para fixar a correia superior com as **Fixações ISOFIX**, consulte o capítulo correspondente.

X: assento não adaptado à instalação de uma cadeira ou de uma almofada ISOFIX do grupo de peso indicado.

(a) Consulte a legislação em vigor no seu país antes de instalar uma criança nesse assento.

(b) A instalação de um berço nesse assento pode implicar a utilização de um ou mais assentos da mesma fila.

! Retire e guarde o encosto de cabeça antes de instalar uma cadeira para crianças com encosto em um assento de passageiro. Reinstalar o encosto de cabeça quando retirar a cadeira para crianças.

Tabela recapitulativa para a instalação das cadeiras para crianças i-Size

As cadeiras para crianças i-Size encontram-se equipadas com dois fechamentos que são fixos nas duas argolas **A**.

Estas cadeiras para crianças i-Size possuem:

- uma correia superior fixada na argola **B**.
- um suporte que repousa na superfície inferior do veículo, compatível com o assento homologado i-Size, cuja função é impedir que a cadeira para crianças se desloque em caso de colisão.

Para mais informações sobre as **Fixações ISOFIX**, consulte o capítulo correspondente.

De acordo com a Legislação brasileira esta tabela indica as possibilidades de instalação das cadeiras para crianças i-Size nos assentos equipados com fixações ISOFIX homologadas i-Size no veículo.

Lugar			Airbag dianteiro do banco do passageiro	Dispositivo de retenção i-Size
Fila 1 (a)	Banco do passageiro		Desativado "OFF"	i-U
			ativado "ON"	i-UF
Fila 2	Assento atrás do motorista			i-U
	Assento atrás do passageiro			i-U
	Lugar traseiro central			Sem i-Size

i-U: adequado para os dispositivos de retenção i-Size da categoria "Universal" voltados para a frente e para trás.

i-UF: adequado somente para os dispositivos de retenção i-Size da categoria "Universal" voltados para a frente.

X: assento inadequado para os dispositivos de retenção i-Size da categoria "Universal".

(a) Consulte a legislação em vigor no seu país antes de instalar a criança neste assento.

! Retire e arrume o encosto de cabeça antes de instalar uma cadeira para crianças voltada para trás em um assento de passageiro. Instale o encosto de cabeça no local adequado quando a cadeira para crianças tiver sido removida.

! Recomendações

Uma instalação incorreta de uma cadeira para crianças compromete a proteção em caso de colisão.

Verifique se há cinto de segurança ou fivela do cinto debaixo da cadeira para crianças, já que isso pode prejudicar a estabilidade da cadeira.

Procure colocar os cintos de segurança ou os cintos das cadeiras para crianças limitando ao máximo as folgas em relação ao corpo da criança, mesmo para percursos curtos.

Para a instalação da cadeira para crianças com o cinto de segurança, verifique se ele está bem esticado na cadeira e se prendeu firmemente a cadeira no banco do veículo. Se o banco do passageiro for regulável, avance-o, se necessário.

Nos assentos traseiros, deixe sempre espaço entre o banco da frente e:

- a cadeira para crianças "voltada para trás",
- os pés da criança usuário de uma cadeira para crianças "voltada para a frente".

Para isso, avance o banco da frente e, se for necessário, endireite também as costas do banco.

Para uma instalação ideal de uma cadeira para crianças "voltada para a frente", verifique se as costas da criança estão o mais perto possível das costas do banco do veículo, ou mesmo em contato, se possível.

Retire o encosto de cabeça antes de instalar a cadeira para crianças voltada para trás em um assento de passageiro.

Certifique-se de que o encosto de cabeça esteja bem arrumado ou preso para evitar que ele se transforme em projétil em caso de frenagem brusca. Reinstale-o assim que a cadeira para crianças for retirada.

Crianças no banco dianteiro

De acordo com a legislação brasileira, é proibido o transporte de crianças menores de 10 anos nos bancos dianteiros.

Consulte a legislação em vigor no seu país.

Neutralize o airbag dianteiro do banco do passageiro assim que uma cadeira para crianças "voltada para trás" for instalada no assento dianteiro do passageiro.

Caso contrário, a criança correrá o risco de ser gravemente ferida ou mesmo morta em caso de acionamento do airbag.

Instalação de uma elevação

A parte torácica da cintura deve estar posicionada sobre o ombro da criança, sem tocar no pescoço.

Verifique se a parte abdominal do cinto de segurança passa bem sobre as coxas da criança.

A PEUGEOT recomenda usar a elevação com encosto, equipada com uma guia para o cinto no nível dos ombros.

Por motivos de segurança, nunca deixe:

- uma ou várias crianças sozinhas no interior de um veículo,
- uma criança ou animal em um veículo exposto ao sol com as janelas fechadas,
- as chaves ao alcance das crianças no interior do veículo.

Para impedir a abertura acidental das portas e dos vidros traseiros, utilize o dispositivo "Segurança para crianças".

Certifique-se de impedir a abertura de mais de um terço dos vidros traseiros.

Para proteger as crianças mais jovens dos raios solares, utilize cortinas laterais nos vidros traseiros.

Segurança mecânica para crianças



Dispositivo mecânico para impedir a abertura da porta traseira pelo comando interno. O comando, de cor vermelha, localiza-se no batente de cada porta traseira. É indicado por uma etiqueta, colada na carroceria.

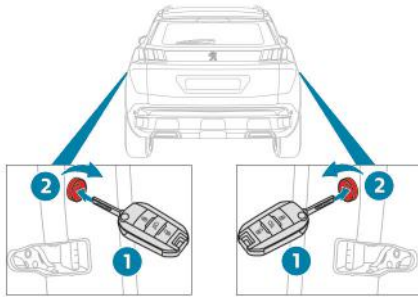

Bloqueio

- ☞ Com a chave da ignição ou a chave integrada, de acordo com a versão, gire o comando **vermelho** até o batente:
 - para a direita na porta traseira esquerda,
 - para a esquerda na porta traseira direita.

Desbloqueio

- ☞ Com a chave da ignição ou a chave integrada, de acordo com a versão, gire o comando **vermelho** até o batente:
 - para a esquerda na porta traseira esquerda,
 - para a direita na porta traseira direita.

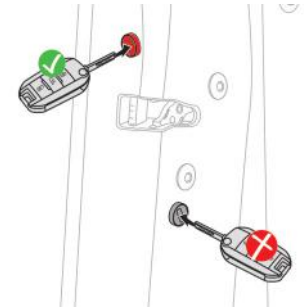

5

! Não confunda o comando de segurança para crianças, de cor vermelha, com o comando de travamento de emergência, de cor preta.

Segurança elétrica para crianças

Sistema de comando à distância para impedir a abertura das portas traseiras por meio dos respectivos comandos internos. O comando fica no painel de bordo, do lado do motorista:

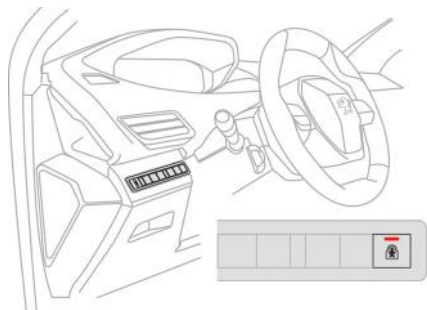

Ativação

☞ Pressione este botão.

A luz indicadora do botão acende, acompanhada da exibição de uma mensagem de ativação. Enquanto o sistema de segurança para crianças permanecer ativo, esta luz indicadora continuará acesa.

Desativação

☞ Pressione novamente este botão.

A luz indicadora do botão apaga, acompanhada da exibição de uma mensagem de neutralização. Enquanto o sistema de segurança para crianças permanecer desativado, esta luz indicadora ficará apagada.

! Qualquer outro estado da luz indicadora indica um problema no sistema de segurança elétrico para crianças. Solicite a verificação à rede PEUGEOT.

! Este sistema é independente e não substitui, em nenhum caso, o comando do fechamento centralizado.

Verifique o estado do sistema de segurança para crianças sempre que ligar a ignição.

Retire sempre a chave da ignição ao sair do veículo, mesmo que por pouco tempo.

Em caso de impacto grave, o sistema de segurança elétrico para crianças é automaticamente desativado para permitir a saída dos passageiros dos assentos traseiros.

Conselhos de condução

Respeite o código da estrada e seja vigilante, independentemente das condições de circulação.

Mantenha a sua atenção à circulação e as suas mãos no volante para estar preparado para reagir a qualquer momento e em qualquer eventualidade.

Ao se deslocar em percurso longo, recomenda-se fazer uma pausa a cada duas horas.

Em caso de intempéries, adote uma condução suave, antecipe as frenagens e aumente as distâncias de segurança.

Condução em solo inundado

É altamente recomendado não dirigir em pistas inundadas, já que isso poderá danificar gravemente o motor, o câmbio e os sistemas elétricos do seu veículo.

Se tiver, obrigatoriamente, que passar por um local inundado:



- certifique-se de que a profundidade de água não excede 15 cm, levando em consideração as ondulações que possam ser causadas por outros usuários,-
- circule lentamente sem parar. Não ultrapasse, em hipótese alguma, a velocidade de 10 km/h,
- não pare nem desligue o motor.

Ao sair de um local com solo inundado, assim que as condições de segurança permitirem, pressione o freio levemente algumas vezes para secar os discos e as pastilhas de freio.

Em caso de dúvida sobre o estado do seu veículo, consulte a rede PEUGEOT .

Importante!

! Nunca circule com o freio de estacionamento engrenado - Risco de aquecimento excessivo e danos ao sistema de frenagem!
Risco de incêndio!

Uma vez que o cano de escape do seu veículo fica muito quente, mesmo vários minutos após a parada do motor, não estacione ou deixe o motor em funcionamento em locais onde, por cima dos materiais inflamáveis, galhos, folhas, etc.

! Nunca deixe um veículo sem monitoramento, com o motor em funcionamento. Se for necessário sair do veículo, com o motor ligado, engrene o freio de estacionamento e coloque o câmbio na posição **N** ou **P**, de acordo com o tipo de câmbio.

Em caso de reboque

Distribuição das cargas:

☞ Distribua a carga no reboque para que os objetos mais pesados fiquem o mais perto possível do eixo, e o peso sobre a haste se aproxime do máximo autorizado, sem o ultrapassar.

A densidade do ar diminui com a altitude, reduzindo dessa forma o desempenho do motor. É preciso reduzir a carga máxima a ser rebocada em 10% por cada 1000 m de altitude.

Para mais informações sobre os **Pesos**, consulte o capítulo correspondente.

Vento lateral

☞ Leve em consideração o aumento da sensibilidade ao vento.

Arrefecimento

Rebocar em uma inclinação aumenta a temperatura do líquido de arrefecimento.

Uma vez que o ventilador é acionado eletricamente, a sua capacidade de arrefecimento não depende da rotação do motor.

☞ Para diminuir a rotação do motor, reduza a velocidade.

A carga máxima que pode ser rebocada em uma inclinação longa depende da inclinação e da temperatura externa.

Em qualquer caso, preste atenção à temperatura do líquido de arrefecimento.



☞ Se a luz de alerta e a luz indicadora **STOP** se acenderem, pare o veículo e desligue o motor assim que possível.

Freios

Durante o reboque, a distância de frenagem aumenta.

Para limitar o aquecimento dos freios, é recomendada a utilização do freio motor.

Pneus

☞ Verifique a pressão dos pneus do veículo trator e do reboque respeitando as pressões recomendadas.

Iluminação

☞ Verifique a sinalização elétrica do reboque e a regulagem da altura das luzes do veículo.

Para mais informações sobre a **regulagem manual da altura das luzes**, consulte o capítulo correspondente.

i Em caso de utilização de um reboque de origem PEUGEOT e para evitar o sinal sonoro, o auxiliar de estacionamento traseiro será neutralizado automaticamente.

Proteção antirroubo

Dispositivo antipartida eletrônica

As chaves possuem um chip eletrônico que possui um código secreto. Ao ligar a ignição, este código deve ser reconhecido para que a partida seja possível.

Este bloqueio de partida eletrônico bloqueia o sistema de controle do motor, alguns instantes após o desligar da ignição e impede a partida do motor por intrusão.

No caso de problema de funcionamento, você é advertido por meio de uma mensagem na tela do painel.

Nesse caso, não é possível efetuar a partida do veículo; consulte assim que possível a rede PEUGEOT.

! Por motivos de segurança ou para evitar roubos, nunca deixe a sua chave eletrônica no interior do veículo, mesmo quando estiver perto dele. É recomendável que guardá-la consigo.

Partida/Parada do motor com a chave

Ignição da chave

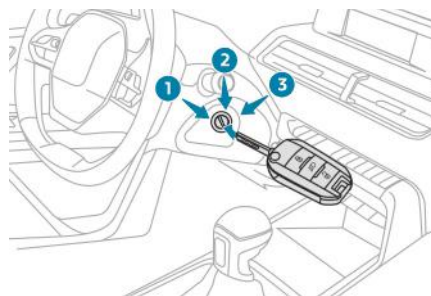

Apresenta 3 posições:

- posição **1 (Stop)**: inserção e extração da chave, coluna de direção travada,
- posição **2 (Contato)**: coluna de direção destravada, ignição ligada, partida do motor,
- posição **3 (partida)**.

Posição de contato

Permite a utilização dos equipamentos eletrônicos do veículo e a recarga de acessórios. Quando o nível de carga da bateria atinge o nível de reserva, o sistema entra em modo de economia de energia: a alimentação é cortada automaticamente para preservar a carga da bateria.

i Evite pendurar um objeto pesado na chave ou no controle remoto, colocando peso na chave sobre o seu eixo na ignição, o que poderá provocar um problema de funcionamento. Poderá ser uma situação agravante com o acionamento do airbag dianteiro.

! Quando se desliga o motor, perde-se a assistência à frenagem.

Partida do motor

Com o freio de estacionamento engatado, câmbio em ponto morto ou na posição **N** ou **P**:

- ☞ pressionar a fundo o pedal de freio (câmbio automático),
- ☞ insira a chave na ignição; o sistema reconhece o código,
- ☞ destrave a coluna de direção girando simultaneamente o volante e a chave.

i Em algumas situações, pode ser necessário exercer uma força significativa para manobrar o volante (rodas viradas, por exemplo).

- ☞ No caso de motor a gasolina, acione o motor de partida rodando a chave até à posição **3** até o motor dar a partida, sem acelerar. Assim que o motor funcionar, solte a chave.

! Se o motor não der a partida imediatamente, desligue a ignição. Aguarde alguns instantes antes de tentar arrancar novamente. Se após algumas tentativas o motor não funcionar, não insista: você corre o risco de danificar o motor de partida e o motor. Entre em contato com a rede PEUGEOT. [].

i Em condições temperadas, não aqueça o motor parado, dê a partida imediatamente e circule a um ritmo moderado.

! Nunca deixe o motor ligado em um local fechado sem ventilação suficiente: os motores térmicos emitem gases de escape tóxico, como o monóxido de carbono. Risco de intoxicação e morte! Em condições de inverno muito rigorosas (temperaturas inferiores a -23°C), para garantir o bom funcionamento e a longevidade dos componentes mecânicos do seu veículo, motor e câmbio, é necessário deixar o motor em funcionamento durante 4 minutos antes de dar a partida com o veículo.

Desligar o motor

- ☞ Pare o veículo.
- ☞ Motor em ponto morto, gire a chave até a posição **1**.
- ☞ Retire a chave da ignição.
- ☞ Para trancar a coluna de direção, manobre o volante até ele ser bloqueado.

i Para facilitar o destravamento da coluna de direção, é recomendável que coloque as rodas dianteiras alinhadas para a frente do veículo antes de desligar o motor.

- ☞ Verifique se o freio de estacionamento se encontra corretamente engatado, particularmente em terreno inclinado.

! Nunca desligue a ignição antes de parar completamente o veículo. Com o motor desligado, as funções de assistência à frenagem e a direção estão também desligadas: risco de perda de controle do veículo.

i Ao sair do veículo, guarde a chave e tranque o veículo.

Modo de economia de energia

Após desligar o motor (posição **1-Stop**) ainda é possível utilizar, durante um período acumulado máximo de trinta minutos, funções tais como o sistema de áudio e telemática, os limpadores de para-brisas, os faróis baixos, as luzes do teto, ...

i Para mais informações sobre o Modo de **economia de energia**, consulte o capítulo correspondente.

i Esquecimento da chave

Caso esqueça a chave na ignição na posição **2 (Contato)**, o corte de ignição ocorre automaticamente ao fim de uma hora.

Para ligar novamente a ignição, gire a chave para a posição **1 (Stop)** e, em seguida, novamente para a posição **2 (Contato)**.

Partida/Parada do motor com Acesso e Partida Mãos Livres*

Partida do motor



- ☞ Com um **câmbio automático**, coloque o seletor de marchas em modo **P** ou **N**.
- ☞ Com a chave eletrônica no interior do veículo, pressione até ao fim o pedal do freio.



- ☞ Pressione brevemente o botão "**START/STOP**" enquanto mantém o pedal pressionado até a partida do motor.

A coluna de direção desbloqueia-se e a partida do motor é efetuada.

- ☞ Com um **câmbio automático**, deve manter o pedal de freio forçado até se extinguir o indicador e não voltar a pressionar "**START/STOP**" até dar a partida completa do motor.

i A presença da chave eletrônica do Acesso e partida remota é imperativa na zona de reconhecimento. Em caso de não deteção da chave eletrônica nesta zona, é apresentada uma mensagem. Desloque a chave eletrônica na zona adequada para poder efetuar a partida do motor. Caso o motor não dê a partida, consulte o capítulo "Chave não detectada - partida de emergência".

! Se uma das condições de partida não for aplicada, é exibida uma mensagem de informação no painel. Em alguns casos, é necessário manobrar o volante pressionando, ao mesmo tempo, o botão "**START/STOP**" para ajudar no desbloqueio da coluna de direção; o motorista é informado sobre esta situação por meio de uma mensagem. Por motivos de segurança, nunca abandone o veículo com o motor em funcionamento.

*De acordo com a versão e/ou país

Parada do motor

☞ Com um **câmbio automático**, coloque o seletor de marchas em modo **P** ou **N**.



☞ Com a chave eletrônica no interior do veículo, pressione o botão **"START/STOP"**.

O motor desliga-se e a coluna de direção é travada.

i Se o veículo não estiver parado, não será possível desligar o motor.

! Nunca abandone o veículo deixando a chave eletrônica a bordo.

! Quando se desliga o motor, perde-se a assistência à frenagem.

Ligar a ignição (sem partida)

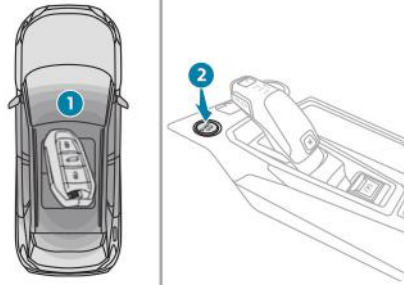

Com a chave eletrônica do Acesso e partida mãos livres no interior do veículo, a pressionar o botão **"START/STOP"**, **sem nenhuma ação nos pedais**, permite ligar a ignição. Esta funcionalidade permite, também, ativar os acessórios (exemplos: rádio, iluminação...).



☞ Pressione o botão **"START/STOP"**, o painel se acende, mas não é possível dar partida no motor.

☞ Pressione novamente o botão, para desligar a ignição e poder travar o veículo.

i Com a ignição ligada, o sistema passará automaticamente para o modo de economia de energia para manter um nível de carga suficiente da bateria.

6

Chave não detectada

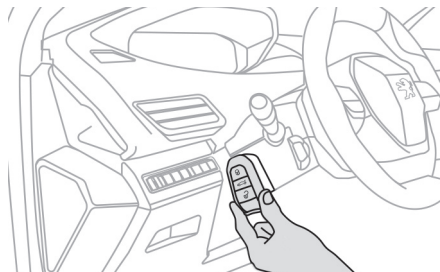

Partida de emergência

Na coluna de direção, há um leitor de emergência para permitir a partida do motor quando o sistema não detecta a chave na zona de reconhecimento, ou quando a pilha da chave eletrônica está gasta.

- ☞ Coloque o controle remoto contra o leitor e segure-o nessa posição.
- ☞ Se o seu veículo estiver equipado com um câmbio automático, selecione o modo **P** e, em seguida, pressione todo o pedal do freio.
- ☞ pressione o botão **"START/STOP"**. a partida do motor é efetuada.

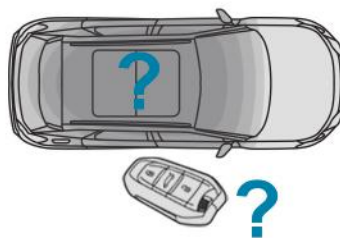

Parada de emergência

Quando a chave eletrônica não é detectada ou já não se encontra na zona de reconhecimento, é apresentada uma mensagem no painel ao fechar uma porta ou quando da solicitação de parada do motor.



- ☞ Para confirmar o pedido de desligamento do motor, pressione durante cerca de cinco segundos o botão **"START/STOP"**.

Em caso de problema de funcionamento da chave eletrônica, consulte a rede PEUGEOT.

Parada de emergência



Apenas em caso de emergência, o motor pode ser desligado sem condições específicas (mesmo com o veículo em movimento).

Pressione durante três segundos o botão **"START/STOP"**.

Neste caso, a coluna de direção fica bloqueada quando o veículo é parado.

Freio de estacionamento elétrico

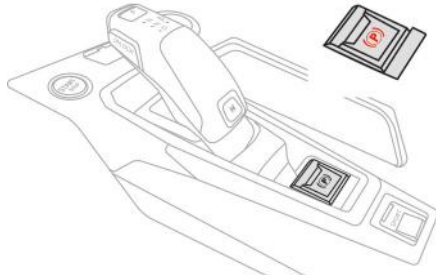

Este sistema permite, em funcionamento automático, o engrenamento do freio de estacionamento, quando o motor for desligado, e o desengrenamento, assim que o veículo for colocado em movimento.

A qualquer momento, o motorista pode intervir para engrenar ou desengrenar o freio de estacionamento, acionando o acionador de comando:

- ☞ **puxando** brevemente o acionador para engrenar,
- ☞ **pressionando** brevemente o acionador, ao mesmo tempo que pressiona o pedal de freio, para desengrenar.

Por padrão, está ativado o modo automático.

Luz indicadora de funcionamento

(P) Esta luz indicadora acende-se no painel e no acionador ao mesmo tempo, para confirmar o engrenamento do freio de estacionamento.

Esta luz se apaga para confirmar o desengrenamento do freio de estacionamento. O acendimento intermitente desta luz indicadora no acionador é apresentado quando há uma solicitação manual de engrenamento ou de desengrenamento.

Etiqueta no painel da porta

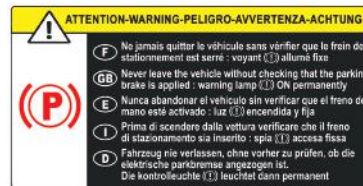

! Em caso de falha de bateria, o freio de estacionamento elétrico deixa de funcionar.

Por motivos de segurança, se o freio de estacionamento não estiver engrenado; imobilize o veículo, engrenando uma marcha (com um câmbio manual) ou instalando um calço contra uma das rodas.

Entre em contato com a rede PEUGEOT.

! Antes de sair do veículo, verifique se o freio de estacionamento se encontra engrenado: as luzes de advertência do freio de estacionamento devem estar acesas de forma fixa no painel e no acionador.

Se o freio de estacionamento não estiver engrenado, é emitido um sinal sonoro e é apresentada uma mensagem ao abrir a porta do motorista.

! Não deixe uma criança sozinha no interior do veículo, com a ignição ligada, uma vez que esta poderá desengrenar o freio de estacionamento.

6

Funcionamento manual

Desengrenamento manual

Com a ignição ligada ou com o motor em funcionamento, para desengrenar o freio de estacionamento:

- ☞ pressione o pedal de freio,
- ☞ mantendo a pressão no pedal de freio, empurre brevemente o acionador.

O desengrenamento completo do freio de estacionamento é confirmado pela extinção da luz indicadora de frenagem e da luz indicadora **P** do acionador, acompanhada pela apresentação da mensagem "freio de estacionamento desengrenado".

i Se pressionar o acionador, sem pressionar o pedal de freio, o freio de estacionamento não é desengrenado e é apresentada uma mensagem.

Engrenamento manual

Com o veículo parado: puxe brevemente o acionador.

A aceitação do pedido de engrenamento é assinalado pelo acendimento intermitente da luz indicadora no acionador.



O engrenamento do freio de estacionamento é confirmado pelo acendimento da luz indicadora de frenagem e **P** da luz indicadora do acionador, acompanhada da apresentação da mensagem "freio de estacionamento engrenado".



Em caso de reboque, de estacionamento em uma zona de forte inclinação ou se o seu veículo estiver muito carregado, vire as rodas para o meio-fio e selecione o modo **P** com um câmbio automático.

Em situação de reboque, o seu veículo está habilitado para estacionar em inclinações inferiores a 12%.

Funcionamento automático

Desengrenamento automático

Assegure-se previamente que a partida do motor foi efetuada e que a porta do motorista se encontra corretamente fechada.

O freio de estacionamento **desengrena-se automática e progressivamente quando o veículo é colocado em movimento.**

Com um câmbio automático

- ☞ Pressione o pedal de freio.
- ☞ Selecione a posição **D**, **M** ou **R**.
- ☞ Solte o pedal de freio e pressione o pedal do acelerador.

i Com um câmbio automático, se o freio não se desengrenar automaticamente, verifique se as portas dianteiras foram fechadas corretamente.

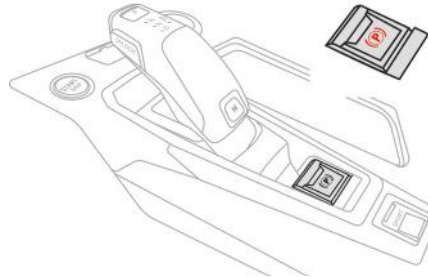

O desengrenamento completo do freio de estacionamento é confirmado pela extinção da luz indicadora de frenagem e da luz indicadora **P** do acionador, acompanhada pela apresentação da mensagem "Freio de estacionamento desengrenado".

! Com o veículo parado, motor em funcionamento, não acelere desnecessariamente, uma vez que pode desengrenar o freio de estacionamento.

Engrenamento automático

Com o veículo parado, o freio de estacionamento **engrena-se automaticamente ao desligar o motor** pressionando o botão "START/STOP".

(P)

O engrenamento do freio de estacionamento é confirmado pelo acendimento da luz indicadora de frenagem e **P** da luz indicadora do acionador, acompanhada da apresentação da mensagem "freio de estacionamento engrenado".

i Em modo de funcionamento automático, pode, a qualquer instante, utilizar o acionador para engrenar ou desengrenar manualmente o freio de estacionamento.

6

Casos específicos

Em determinadas situações, poderá ser necessário acionar manualmente o freio de estacionamento.

Imobilização do veículo com o motor em funcionamento

Para imobilizar o veículo com o motor em funcionamento, puxe brevemente o acionador.



O engrenamento do freio de estacionamento é confirmado pelo acendimento da luz indicadora de frenagem e **P** da luz indicadora do acionador, acompanhada da apresentação da mensagem "freio de estacionamento engrenado".

Estacionamento do veículo, freio desengrenado

! Em caso de muito frio (gelo), é recomendável que não engrene o freio de estacionamento.
Para imobilizar o seu veículo, engrene uma marcha ou instale os calços contra uma das rodas.

Imobilização do veículo com o freio de estacionamento desengrenado

- ☞ Desligue o motor.
O acendimento da luz indicadora no painel e no acionador confirma o engrenamento do freio de estacionamento.
- ☞ Ligue novamente a ignição, sem ligar o motor.
- ☞ Desengrene manualmente o freio de estacionamento, pressionando o acionador de comando ao mesmo tempo que mantém o pé no pedal de freio.



O desengrenamento completo do freio de estacionamento é confirmado pela extinção da luz indicadora de frenagem e da luz indicadora **P** do acionador, acompanhada pela apresentação da mensagem "Freio de estacionamento desengrenado".

- ☞ Desligue a ignição.



Com um câmbio automático, o modo **P** é automaticamente ativado ao desligar a ignição. As rodas são travadas.

Neutralização do funcionamento automático

Em determinadas situações, como com tempo de muito frio ou reboque (trailer, reparos), pode ser necessário desativar o funcionamento automático do sistema.

- ☞ Dê a partida no motor.
- ☞ Engrene, por meio do acionador, o freio de estacionamento se este estiver desengrenado.
- ☞ Solte completamente o pedal de freio.
- ☞ Mantenha o acionador pressionado no sentido de desengrenamento durante, pelo menos, 10 segundos e, no máximo, 15 segundos.
- ☞ Solte o acionador.
- ☞ Pressione o pedal de freio e mantenha-o pressionado.
- ☞ Puxe o acionador no sentido de engrenamento durante 2 segundos.



A desativação das funções automáticas é confirmada pelo acendimento desta luz indicadora no painel.

- ☞ Libere o acionador e o pedal de freio.

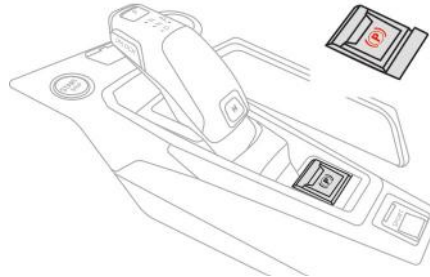

A partir deste momento, apenas os comandos manuais, por meio do acionador de comando, permitem engrenar e desengrenar o freio de estacionamento.

Aplique novamente este procedimento para reativar o funcionamento automático. A reativação do funcionamento automático é confirmada pela extinção da luz indicadora no painel.

Frenagem de emergência

! A frenagem de emergência deverá ser utilizada apenas em situações excepcionais.

Em caso de problema de frenagem pelo pedal do freio ou em uma situação excepcional (exemplo: doença do motorista, em condução acompanhada...), puxar, de forma contínua, o acionador permite travar o veículo. A frenagem fica ativa enquanto o acionador estiver puxado e é interrompida quando o acionador for liberado.

Os sistemas ABS e CDS garantem a estabilidade do veículo na hora da frenagem de emergência.

Em caso de problema de frenagem de emergência, a mensagem "Defeito do freio de estacionamento" é apresentada no painel de ferramentas.





Em caso de defeito dos sistemas ABS e CDS, assinalada pelo acendimento de uma ou ambas luzes de advertência correspondentes no painel, a estabilidade do veículo deixa de ser assegurada.



Neste caso, a estabilidade deverá ser assegurada pelo motorista, repetindo sucessivamente a ação de "puxar e soltar" o acionador até o veículo parar.

Anomalias no funcionamento

As diferentes situações de alerta são descritas nesta tabela.

Em caso de defeito do sistema de freio de estacionamento elétrico, você deverá consultar rapidamente a rede PEUGEOT.

Situações	Consequências
<p>Visualização da mensagem "Defeito freio de estacionamento" e desta luz indicadora.</p> <p>SERVICE</p>	<ul style="list-style-type: none"> - O desengrenamento automático está indisponível. - Se tentar efetuar um desengrenamento automático, é apresentada uma mensagem de ajuda no início da aceleração e quando o freio de estacionamento estiver engrenado, informando a utilizar o desengrenamento manual.
<p>Visualização da mensagem "Defeito do freio de estacionamento" e destas luzes de advertência.</p> <p>SERVICE </p>	<ul style="list-style-type: none"> - A frenagem de emergência não apresenta um desempenho ideal. - Se o desengrenamento automático estiver indisponível, é apresentada uma mensagem de ajuda no início da aceleração e quando o freio de estacionamento estiver engrenado, informando a utilizar o desengrenamento manual.
<p>Visualização da mensagem "Defeito de freio de estacionamento" e destas luzes de advertência.</p> <p>SERVICE </p>	<ul style="list-style-type: none"> - O engrenamento automático está indisponível: você deve utilizar o acionador. - O freio de estacionamento elétrico apenas pode ser utilizado manualmente. - Se o desengrenamento automático estiver também indisponível, é apresentada uma mensagem de ajuda no início da aceleração e quando o freio de estacionamento estiver engrenado, informando a utilizar o desengrenamento manual.
<p>Visualização da mensagem "Defeito do freio de estacionamento" e destas luzes de advertência.</p> <p>SERVICE </p>	<ul style="list-style-type: none"> - Se os comandos de engrenamento e desengrenamento manuais não estiverem operacionais, o acionador de comando está com um problema de funcionamento. - As funções automáticas devem ser utilizadas em todas as circunstâncias: são reativadas automaticamente em caso de problema do acionador de comando. - Torna-se impossível imobilizar o veículo, com o motor em funcionamento.

Situações	Consequências
<p>Visualização da mensagem "Defeito do freio de estacionamento" e destas luzes de advertência.</p> 	<p>O freio de estacionamento apresenta um problema de funcionamento, as funções manuais e automáticas podem não estar operacionais:</p> <p>Com o veículo parado, para imobilizá-lo:</p> <ul style="list-style-type: none"> ☞ Puxe o acionador e mantenha-o nessa posição durante aproximadamente 7 a 15 segundos, até ao aparecimento da luz indicadora no painel. <p>Se este procedimento não funcionar, deverá colocar o seu veículo em uma posição segura:</p> <ul style="list-style-type: none"> ☞ Estacione em um local plano. ☞ Engrene uma marcha, com um câmbio manual, ou selecione o modo P, com um câmbio automático. ☞ Se possível, instale os calços contra uma das rodas. <p>Contate a rede PEUGEOT.</p>
<p>Visualização da mensagem "Defeito do freio de estacionamento" e destas luzes de advertência.</p> 	<ul style="list-style-type: none"> - O freio de estacionamento não apresenta o desempenho ideal para estacionar o veículo em total segurança em qualquer situação. <p>Você deverá colocar o seu veículo em uma posição segura:</p> <ul style="list-style-type: none"> ☞ Estacione em um local plano. ☞ Engrene uma marcha, com um câmbio manual, ou selecione o modo P, com um câmbio automático. ☞ Se possível, instale os calços contra uma das rodas. <p>Contate a rede PEUGEOT.</p> <p>O acendimento intermitente da luz indicadora P a partir do momento de partida do veículo indica que o freio de estacionamento foi desengrenado incorretamente.</p> <p>Assim que possível, pare o veículo e desengrene completamente o freio de estacionamento por meio do acionador, com o pé no pedal de freio.</p>
<p>Visualização da mensagem "Defeito da bateria" e desta luz indicadora.</p> 	<ul style="list-style-type: none"> - O nível de carga da bateria está muito baixo e necessita da imobilização do veículo em total segurança: selecione uma marcha ou instale os calços contra uma das rodas. - Quando a bateria estiver completamente descarregada, os comandos ficam inativos: para desengrenar o freio de estacionamento, entre em contato com a rede PEUGEOT.

Câmbio automático (EAT6)

Câmbio automático de seis velocidades com um seletor de impulso. Oferece também um modo manual com a passagem das marchas com a ajuda dos comandos no volante, localizados atrás do volante.

Posições do câmbio

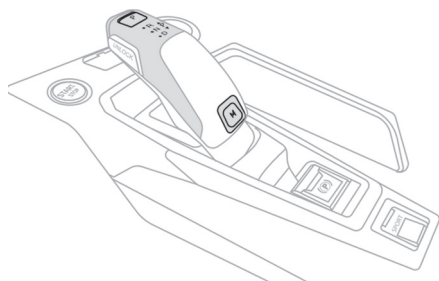

P. Estacionamento.

Para o estacionamento do veículo: as rodas da frente são bloqueadas.

R. Marcha a ré.

N. Ponto morto.

Para deslocar o veículo com a ignição desligada: em algumas estações de lavagem, em caso de reboque do veículo...

D. Modo automático.

A caixa gera a mudança das marchas de acordo com o estilo de condução, do perfil da via e da carga do veículo.

M. Modo manual.

O motorista muda as marchas com a ajuda dos comandos do volante.

Seletor de impulso

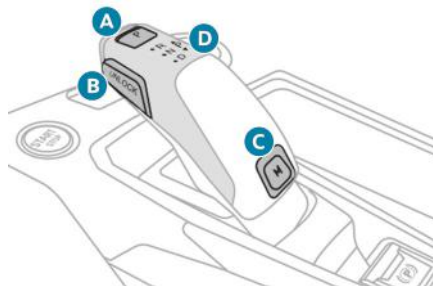

A. Botão **P**.

Para passar ao modo **P**.

B. Botão **Unlock**.

Para destravar o câmbio e sair de **P** ou passar para **R**.

Este botão deve ser pressionado antes de dar um impulso no seletor.

C. Botão **M**.

Para passar ao modo manual permanente a partir do modo **D**.

D. Placa de exibição dos indicadores de funcionamento do câmbio **P, R, N, D**.

Pressione o seletor dando um ou dois impulsos para a frente (**N** ou **R**) ou para trás (**N** ou **D**), cruzando, se necessário, o ponto de resistência.

Depois de soltar o seletor manual, ele volta à posição inicial.

Comandos no volante*

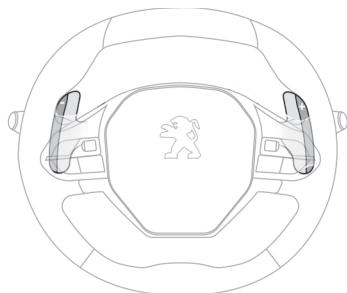

Em modo **M** ou **D**, as palhetas de comando no volante permitem ao motorista selecionar manualmente as marchas.

- ☞ Puxe para si o acionador direito "+" dando um impulso para engrenar a próxima marcha.
- ☞ Puxe para si o acionador esquerdo "-" dando um impulso para engrenar a marcha anterior.

i As palhetas não permitem selecionar o ponto morto, nem engrenar ou desengrenar a marcha à ré.

Botão "Sport"

Com o motor ligado, quando o programa associado ao botão é ativado, o câmbio atrasa a passagem das marchas para buscar um estilo de condução mais dinâmico.

O programa é desativado automaticamente ao desligar a ignição.

Não é recomendável ativar o programa **Sport** ou o **Pack Dynamique** nas seguintes situações:

- utilização dos modos específicos do Grip control fora do modo padrão,
- reserva de combustível atingida,

i pressionar este botão fica sem efeito em caso de atrelagem e de ligação de um reboque.

Programa Sport

SPORT Em modo **D**, pressionar este botão ativa o programa **Sport**.
"S" aparece no painel.

Pack Dynamique

SPORT O indicador do botão acende quando o **Pack Dynamique** é ativado.

Pode ativar / desativar a função:

- pressionando este botão,
- ou
- por meio da função **i-Cockpit Amplify**, modificando a parametrização de um ambiente, a partir da tela sensível ao toque.

Para mais informações sobre o **Pack Dynamique** e a função **i-Cockpit Amplify**, consulte os capítulos correspondentes.

6

*De acordo com a versão e/ou país

Visualizações no painel

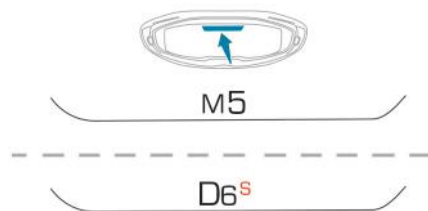

Com a ligação da ignição, o estado do câmbio é exibido no painel:

P: estacionamento.

R: marcha à ré.

N: ponto morto.

D1...D6: modo automático.

S: programa Sport ou Pack Dynamique.

M1...M6: modo manual.

-: comando não considerado em modo manual.

Ligada a ignição, com a abertura da porta do motorista é exibida uma mensagem pedindo que você coloque o câmbio no modo **P**.

Ao desligar a ignição, o estado do câmbio é exibido durante alguns segundos no painel.

Funcionamento

Com o motor funcionando, caso seja necessária uma pressão sobre o pedal do freio e/ou o botão **Unlock** para alterar o modo, é exibida uma mensagem de alerta no painel.

Apenas os comandos de alteração de modo que estiverem de acordo são considerados.

! Com o motor funcionando, freios soltos, se for selecionado **R**, **D** ou **M**, o veículo se movimenta mesmo sem pressionar o pedal do acelerador.
Com o motor funcionando, nunca deixe crianças sem monitoramento no interior do veículo.

! Nunca pressione ao mesmo tempo os pedais do acelerador e do freio - risco de deterioração do câmbio!
Em caso de problema da bateria, coloque obrigatoriamente calços contra uma das rodas para imobilizar o veículo.

Aspectos gerais

Para desbloquear o câmbio:

- a partir do modo **P**:
 - ☞ pressione o pedal do freio,
 - ☞ pressione o botão **Unlock**,
 - ☞ mantendo a pressão sobre o pedal do freio e o botão **Unlock**, selecione outro modo.
- a partir do ponto morto **N**:
 - ☞ velocidade inferior a 5 km/h,
 - ☞ pressione o pedal do freio,
 - ☞ mantendo a pressão sobre o pedal do freio, selecione outro modo.

Para engrenar a marcha à ré:

- ☞ velocidade inferior a 5 km/h,
- ☞ pressione o botão **Unlock**,
- ☞ dê um ou dois impulsos para a frente.

Para passar ao modo manual:

- ☞ selecionar previamente o modo **D**,
- ☞ pressione o botão **M**; o indicador luminoso do botão acende.

Para sair do modo manual:

- ☞ dê um impulso para a frente para retornar a **D**.

ou

- ☞ pressione o botão **M**; o indicador luminoso do botão acende.

Para desligar a ignição, o veículo deve estar parado.

Para colocar o veículo em movimento com o motor desligado:

- ☞ veículo parado, motor trabalhando, selecione **N**,
- ☞ desligue o motor,
- ☞ passados cinco segundos, volte a ligar a ignição,
- ☞ pé no pedal do freio, dê um impulso no seletor para a frente ou para trás para confirmar **N** e solte manualmente o freio de estacionamento elétrico,
- ☞ desligue a ignição.

Se ultrapassar o prazo de cinco segundos, o câmbio engrena o modo **P**; deve então recomear o procedimento.

i Com o modo **N** acionado, a abertura da porta do motorista irá causar a emissão de um sinal sonoro. O fechamento da porta do motorista levará à sua parada.

Particularidades do modo automático

O câmbio seleciona a mudança que proporciona os desempenhos ideais de acordo com a temperatura ambiente, com o perfil da via, com a carga do veículo e com o comportamento do motorista.

Para obter uma aceleração máxima sem tocar no seletor, pressione a fundo o pedal do acelerador (kick down). O câmbio reduz automaticamente ou mantém a mudança selecionada até o desempenho máximo do motor.

Durante a frenagem, o câmbio retrocede automaticamente para proporcionar uma frenagem eficaz do motor.

Os comandos no volante permitem ao motorista selecionar temporariamente as marchas se as condições de velocidade e de rotação do motor o permitirem.

Particularidades do modo manual

A passagem de uma mudança para outra só acontece se as condições de velocidade e de rotação do motor permitirem.

Em rotações muito baixas ou muito altas, a mudança selecionada pisca por alguns segundos, e então a mudança realmente engrenada é exibida.

Partida do veículo

A partir do modo **P**:

- ☞ Pressione o pedal do freio.
- ☞ Ligue o motor.
- ☞ Mantendo o pé no pedal do freio, pressione o botão **Unlock**.
- ☞ Dê dois impulsos para trás atravessando o ponto de resistência para selecionar o modo automático **D**, ou para a frente para passar a marcha à ré **R**.

A partir do ponto morto **N**:

- ☞ Pressione o pedal do freio.
- ☞ Ligue o motor.
- ☞ Mantendo o pé no pedal do freio, dê um impulso para a frente para selecionar o modo automático **D**, ou para a frente, acompanhado pela pressão do botão **Unlock** para passar a marcha à ré **R**.

A seguir, a partir de **P** ou **N**:

- ☞ Solte o pedal do freio.
- ☞ Acelere progressivamente para soltar automaticamente o freio de estacionamento elétrico.
- ☞ Com o freio de estacionamento solto, o veículo desloca-se imediatamente.

i Em condições extremas de tempo de inverno (temperatura inferior a -23°C), recomenda-se deixar o motor funcionando alguns minutos antes de sair com o veículo para garantir o bom funcionamento e a longevidade do motor e do câmbio.

Parada do veículo

Qualquer que seja o estado do câmbio quando ligar a ignição, o modo **P** é engrenado automaticamente, com exceção do modo **N**, com o qual o modo **P** será engrenado passados 5 segundos (para a colocação em movimento livre).

Verifique se o modo **P** está bem engrenado e se o freio de estacionamento elétrico foi acionado automaticamente; se não estiver, aperte-o manualmente.



Os indicadores correspondentes do seletor e do acionador de comando do freio de estacionamento elétrico devem estar acesos, assim como os indicadores do painel.

Anomalias no funcionamento

Funcionamento defeituoso do câmbio

SERVICE É assinalado pelo acendimento deste indicador luminoso, acompanhado pela exibição de uma mensagem e de um sinal sonoro, a partir da ligação da ignição.

O câmbio passa para o modo de emergência: o modo **D** bloqueia na terceira marcha, os acionadores no volante deixam de funcionar, o modo **M** deixa de estar acessível. Pode então sentir um impacto forte ao engrenar a marcha à ré. Este impacto não tem risco para o câmbio. Não circule a uma velocidade superior a 100 km/h, no limite das normas locais. Dirija-se à rede PEUGEOT.

Defeito do seletor

Em caso de defeitos leves,

SERVICE o aviso é dado pelo acendimento deste indicador, acompanhado pela exibição de uma mensagem e de um sinal sonoro.

Em determinados casos, os indicadores do seletor já não acendem, mas o estado do câmbio continua a ser mostrado no painel. Conduza com prudência e dirija-se à rede PEUGEOT.

Em caso de defeito grave

STOP É avisado pelo acendimento deste indicador.



Pare assim que possível, afastado do trânsito, e contate a rede PEUGEOT. Ao desligar a ignição, o câmbio passa automaticamente para o modo **P**.

Ajuda a saída em ladeira*

Sistema que mantém o veículo parado por um curto espaço de tempo (cerca de 2 segundos) durante uma saída em uma ladeira, o tempo suficiente para passar do pedal de freio para o pedal do acelerador.

Esta função só está ativa quando:

- o veículo está completamente parado e o motorista está com o pé no pedal de freio.
- estiverem reunidas determinadas condições de inclinação.
- a porta do motorista se encontrar fechada.

A função de ajuda a saída em ladeira não pode ser desativada.

Funcionamento

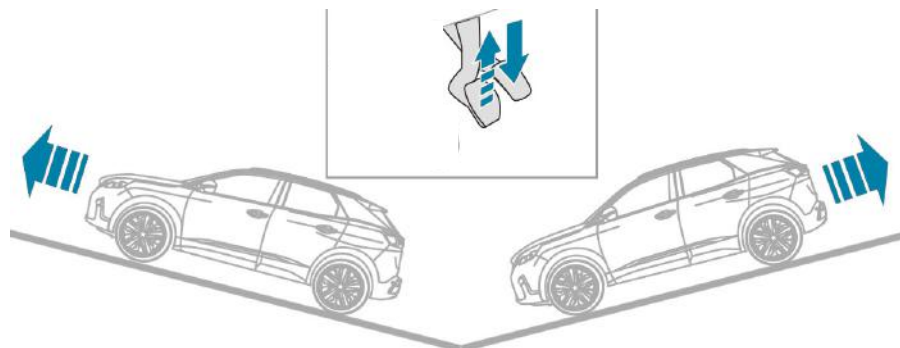

Em subidas, com o veículo parado, este é mantido durante um curto período de tempo quando é solto o pedal de freio:

- Com câmbio automático, se estiver em posição **D** ou **M**.

Em descidas, com o veículo parado e a marcha à ré engrenada, este é mantido durante um curto período de tempo, após o pedal de freio ser solto.

Anomalia no funcionamento



SERVICE

Quando ocorre uma anomalia no sistema, os indicadores se acendem. Consulte a rede PEUGEOT para verificação do sistema.

! Não saia do veículo durante a fase de manutenção temporária de ajuda a saída em ladeira.

Se necessitar de sair do veículo com o motor em funcionamento, acione manualmente o freio de estacionamento. Depois, certifique-se de que o indicador do freio de estacionamento e o indicador **P** do acionador de comando se encontram acesos de forma fixa.

*De acordo com a versão e/ou país

Pack Dynamique (Pack Dinâmico)*

Este pack condiciona:

- a cor de exibição no painel,
- o ambiente acústico do motor,
- o assistente de direção,
- a aceleração,
- a gestão das mudanças de marcha com o câmbio automático,
- a exibição no painel das informações dos parâmetros dinâmicos do veículo.

Ativação



☞ Mantenha o botão pressionado até ocorrer uma mudança na cor do painel (vermelho); a luz indicadora do botão acende.



☞ O Pack Dinâmico é também gerido pela função **i-Cockpit Amplify**.

Para mais informações sobre a **Função i-Cockpit Amplify**, consulte o capítulo correspondente.

- i** Se a luz indicadora piscar, a ativação não está disponível (por exemplo se o Park Assist estiver selecionado) e assim a cor de exibição do painel volta ao seu modo normal.
- Se a luz indicadora piscar durante um período prolongado de tempo, contate a rede PEUGEOT.

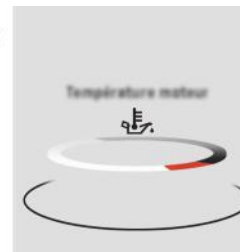
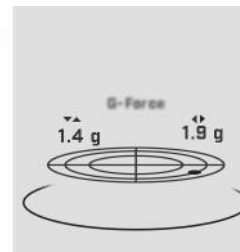
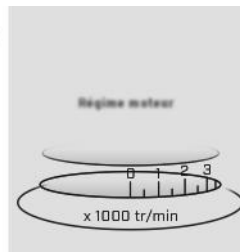
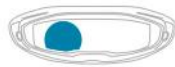
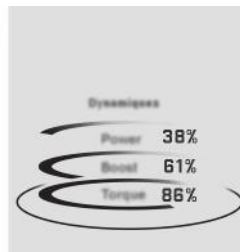
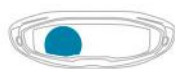

Visualizações

- ☞ Pressione a extremidade do comando do limpador de para-brisas para visualizar, no painel, as várias informações dos parâmetros dinâmicos.
- ☞ Pressione várias vezes para ir para a tela seguinte.

Você também pode visualizar estas informações no modo "PESSOAL" do painel.

- i** Estes dados de telemetria (potência fornecida, pressão de sobrealimentação, torque, aceleração longitudinal e transversal, potência fornecida, pressão de sobrealimentação, ...) são dados apenas a título indicativo.

*De acordo com a versão e/ou país

Indicador de mudança de marcha*

Sistema que permite reduzir o consumo de combustível ao recomendar a marcha mais adequada.

Funcionamento

De acordo com a situação de condução e o equipamento do veículo, o sistema pode recomendar que pule uma (ou várias) marcha(s). Pode seguir esta indicação sem passar pelas marchas intermediárias.

As indicações de engrenamento de uma marcha não devem ser consideradas obrigatórias. Com efeito, a configuração da estrada, a densidade da circulação e a segurança constituem elementos determinantes na escolha da melhor marcha. É responsabilidade do motorista seguir ou não as indicações do sistema.

Esta função não pode ser desativada.

i Com um câmbio automático, o sistema só é ativado em modo manual.

A informação é apresentada no painel sob a forma de uma seta.

Exemplo:

- O veículo encontra-se na terceira marcha.
- Pressione o pedal do acelerador.
- O sistema pode propor o engrenamento de uma marcha superior.



i O sistema adapta as instruções de alteração de velocidade de acordo com as condições de deslocamento (inclinação, carga, ...) e das solicitações do motorista (solicitação de potência, aceleração, frenagem, ...).

O sistema não propõe, em caso algum:

- o engrenamento da primeira marcha,
- o engrenamento da marcha à ré,

*De acordo com a versão e/ou país

Memorização das velocidades

Esta função permite memorizar os limites de velocidade que serão, em seguida, propostos para a parametrização dos dois equipamentos: limitador de velocidade (velocidade limite) ou regulador de velocidade (velocidade de cruzeiro).

Existe a possibilidade de memorizar até seis limites de velocidade no sistema para cada um dos equipamentos.

Por predefinição, já se encontram memorizados alguns limites de velocidade.

Modificação de um limite de velocidade

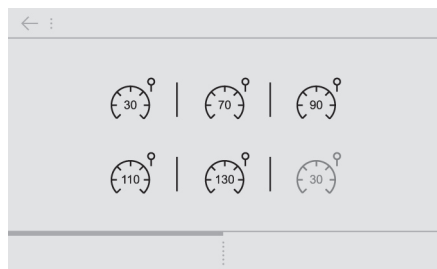

Esta função está acessível no menu **Condução** da tela sensível ao toque.

- ☞ Selecione o modo "**Assistência de direção**".
- ☞ Selecione a função "**Regul. velocidade**".



Por motivos de segurança, o motorista deve, obrigatoriamente, realizar estas operações de modificação de limites de velocidade com o carro parado.



- ☞ Selecione o modo "**Limitador**" ou "**Regulador**" correspondente ao equipamento para o qual pretende memorizar novos limites de velocidade.
- ☞ Selecione o limite de velocidade que pretende modificar.
- ☞ Insira o novo valor no quadro numérico e confirme.
- ☞ confirme para registrar as modificações e sair do menu.

Tecla "MEM"

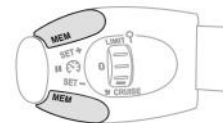

Esta tecla permite selecionar um limite de velocidade memorizado para ser usado com o limitador de velocidade ou o regulador de velocidade.

Para mais informações sobre o **Limitador de velocidade** ou sobre o **Regulador de velocidade**, consulte o capítulo correspondente.

Reconhecimento do limite de velocidade*

Este sistema permite visualizar no painel a velocidade máxima autorizada detectada pela câmara.

Os limites de velocidade específicos, tal como os que são destinados aos veículos pesados, não são apresentados.

A exibição do limite de velocidade no painel é atualizada assim que ultrapassar um painel de sinalização destinado aos veículos (veículos de passageiros).

! A unidade da limitação de velocidade (km/h ou mph) depende do país. Deverá ser levada em consideração o respeito da velocidade máxima autorizada. Para que o sistema funcione corretamente quando mudar de país, a unidade da velocidade do painel deverá corresponder à do país onde o veículo circula.

i Para obter uma informação de limitação de velocidade proveniente do sistema de navegação pertinente, é necessário atualizar regularmente a sua cartografia.

Princípios

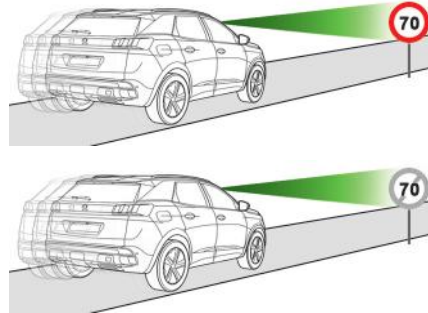

Por meio de uma câmara implantada na parte superior do para-brisas, este sistema detecta e lê os painéis de limitação de velocidade e de fim de limitação de velocidade.

O sistema leva, também, em consideração as informações de limitação de velocidades provenientes da cartografia do sistema de navegação.

i Para não perturbar o funcionamento correto do sistema: limpe regularmente o campo de visão da câmara.

! A leitura automática dos painéis é um sistema de assistência de direção e nem sempre apresenta os limites de velocidade corretamente.

Os painéis de limitação de velocidade presentes na estrada são sempre prioritários à informação do sistema.

O sistema não pode, em caso algum, substituir a vigilância do motorista.

O motorista deverá respeitar o código da estrada e adaptar, em todas as circunstâncias, sua velocidade às condições climáticas e de trânsito.

É possível que o sistema não apresente limitação de velocidade se não detectar nenhum painel durante um período pré-determinado.

O sistema foi concebido para detectar os painéis em conformidade com a Convenção de Viena sobre a sinalização rodoviária.

*De acordo com a versão e/ou país

Visualização no painel

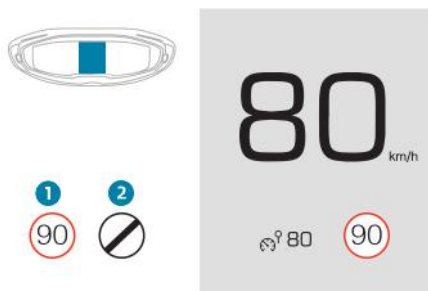

1. Indicação do limite de velocidade.
ou
2. Indicação do fim de limite de velocidade.

Visualização da velocidade



O sistema fica ativo, mas não detecta a informação de limitação de velocidade.



O motorista, se assim o entender, adapta a velocidade do veículo. Dependendo das informações fornecidas pelo sistema.

Ativação/Neutralização

A ativação ou neutralização da função é efetuada pelo menu de configuração do veículo na tela.



Ao detectar uma informação de limitação de velocidade, o sistema apresenta o valor.

Limites de funcionamento

A regulamentação sobre os limites de velocidade é específica de cada país.

O sistema não leva em consideração as reduções das limitações de velocidades nos seguintes casos:

- intempéries (chuva, neve),
- poluição atmosférica,
- reboque, trailer,
- condução com estepe de utilização temporária,
- jovens motoristas,
- ...

O sistema pode ser prejudicado ou não funcionar nas seguintes situações:

- condições de visibilidade deficiente (iluminação insuficiente do piso, neve, chuva, nevoeiro),
- zona do para-brisas localizado em frente à câmara suja, embaçada, coberta com neve, danificada ou coberta por um adesivo,
- problema de funcionamento da câmara,
- cartografia obsoleta ou errada,
- painéis ocultos (outros veículos, vegetação, neve),
- painéis de limitação de velocidade não conformes com a norma, danificados ou deformados.

Memorização da velocidade de referência

Esta memorização é um complemento da exibição do **Reconhecimento do limite de velocidade**.



O motorista pode escolher adaptar a velocidade de referência do veículo à velocidade de limitação proposta, pressionando o botão de memorização do comando do limitador e do regulador de velocidade ou do regulador adaptativo de velocidade com a função Stop.

Esta velocidade substituirá a velocidade de referência para o limitador e/ou regulador.

I Para mais informações sobre o **Limitador de velocidade**, o **Regulador de velocidade** ou o **Regulador de velocidade adaptativo com função Stop**, consulte os capítulos correspondentes.

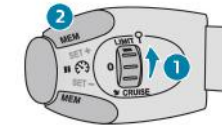

Comandos no volante

1. Seleção do modo limitador/regulador.
2. Memorização da velocidade de referência.

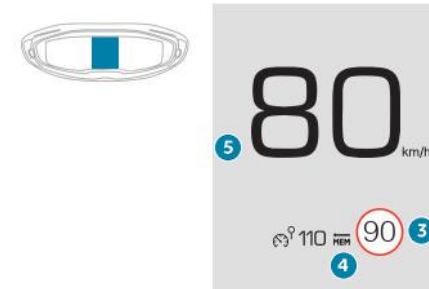

Visualização no painel

3. Indicação da limitação de velocidade.
4. Pedido de memorização da velocidade.
5. Velocidade de referência atual.

6

Memorização da velocidade



☞ acione o limitador/regulador.

É apresentada a exibição das informações associadas ao limitador/regulador de velocidade.



Ao detectar um painel, o sistema apresenta o valor de limitação de velocidade e propõe salvá-lo como nova velocidade de referência.

A exibição "**MEM**" acende de forma intermitente durante alguns segundos na tela.

i Em caso de diferença de menos de 10 km/h entre a velocidade de referência e a velocidade apresentada pelo reconhecimento, o símbolo **MEM** não é exibido.

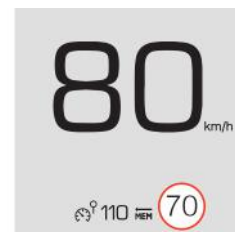

☞ Pressione uma **primeira** vez este botão para solicitar a memorização da velocidade proposta.

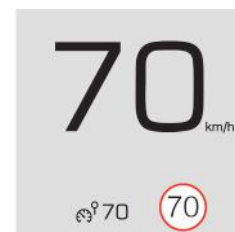

☞ Pressione uma **segunda** vez este botão para confirmar e memorizar a nova velocidade de referência.

Passado algum tempo, a tela volta à exibição atual.

Limitador de velocidade

Sistema que impede a ultrapassagem da velocidade do veículo no valor programado pelo motorista.

O **acionamento** do limitador de velocidade é manual.

O limite de velocidade programado mínimo é de 30 km/h.

O valor da velocidade programado permanece na memória após desligar a ignição.

! O limitador de velocidade é uma assistência de direção que não pode, em caso algum, substituir o respeito das limitações de velocidade, nem a vigilância do motorista.

Comando no volante

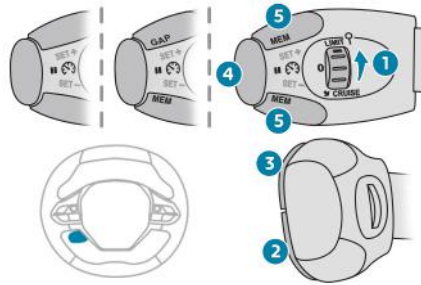

1. Seleção do modo limitador
2. Redução do valor programado
3. Aumento do valor programado
4. Acionamento / Pausa da limitação
5. Visualização dos limites de velocidade memorizados ou, conforme a versão, levar em conta a velocidade proposta pelo reconhecimento de limite de velocidade.

Para mais informações sobre o **Memorização das velocidades** ou sobre o **Reconhecimento de limite de velocidade**, consulte os capítulos correspondentes.

Visualizações no painel

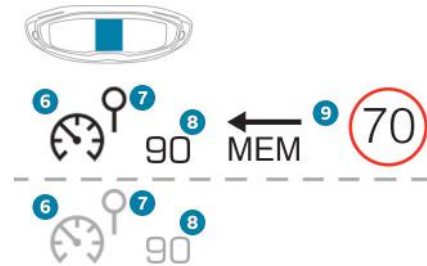

6. Indicação de acionamento/pausa da limitação.
7. Indicação de seleção do modo limitador.
8. Valor da velocidade programada.
9. Seleção de um limite de velocidade memorizado ou, conforme a versão, velocidade proposta pelo reconhecimento de limite de velocidade.

6

Acionamento

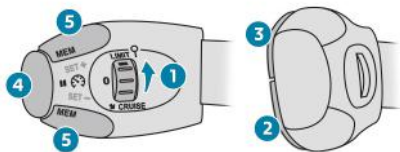

- ☞ Gire o botão **1** para a posição "**LIMIT**": para selecionar o modo limitador; a função é colocada em pausa.



- ☞ Se o limite de velocidade for o adequado (última velocidade programada no sistema), pressione a tecla **4** para acionar o limitador.



- ☞ Uma nova pressão na tecla **4** permite interromper momentaneamente a função (pausa).

Regulagem da velocidade limite (instrução)

Não é necessário ligar o limitador para ajustar a velocidade.

Para modificar o valor da velocidade limite a partir da velocidade atual do veículo:

- ☞ por intervalos de +/- 1 km/h, pressione rapidamente e de forma sucessiva a tecla **2** ou **3**,
- ☞ de forma contínua, por intervalos de +/- 5 km/h, pressione continuamente a tecla **2** ou **3**.

Para modificar o valor de velocidade limite por meio dos limites de velocidade memorizados e da tela sensível ao toque:

- ☞ pressione a tecla **5** para apresentar os seis limites de velocidade memorizados,
- ☞ pressione a tecla correspondente ao limite de velocidade pretendido.

Este limite passa a ser a nova velocidade limite.

Para alterar o valor de velocidade limite a partir da velocidade proposta pelo reconhecimento de limite de velocidade:

- ☞ a velocidade proposta é exibida no painel de instrumentos,
- ☞ pressione uma vez a tecla **5**; é exibida uma mensagem para confirmar o pedido de memorização,
- ☞ pressione uma segunda vez a tecla **5** para registrar a velocidade proposta.

O valor é exibido imediatamente como nova instrução no painel de instrumentos.

Ultrapassagem temporária da velocidade programada

☞ Se pretender ultrapassar temporariamente o limite de velocidade programado, pressione **com força** o pedal do acelerador e passe o **ponto de resistência**.

O limitador neutraliza-se momentaneamente e a velocidade programada apresentada fica intermitente.



! No caso de descida acentuada ou de forte aceleração, o limitador de velocidade não poderá impedir o veículo de ultrapassar a velocidade programada.

Quando a ultrapassagem não vier de uma ação do motorista, um sinal sonoro completa o alerta. A partir do momento em que a velocidade do veículo atingir o nível de velocidade programado, o limitador funciona novamente: a exibição da velocidade programada passa a ser fixa.



Interrupção

☞ Gire o botão **1** para a posição **"0"**: a exibição das informações associadas ao limitador de velocidade desaparece.

Anomalia no funcionamento

O acendimento intermitente dos traços assinala um problema de funcionamento do limitador de velocidade.

Solicite a verificação à rede PEUGEOT.



! A utilização de tapetes não homologados pela PEUGEOT pode perturbar o funcionamento do limitador de velocidade.

Para evitar qualquer risco de bloqueio dos pedais:

- verifique o posicionamento correto do tapete,
- nunca sobreponha vários tapetes.

Regulador de velocidade

Sistema que mantém automaticamente a velocidade do veículo no valor programado pelo motorista, sem ação no pedal do acelerador.

i O **acionamento** do regulador de velocidade é manual.

Necessita uma velocidade mínima do veículo de 40 km/h, assim como:

- com um câmbio manual, o engrenamento, pelo menos, da terceira marcha,
- com um câmbio automático, o engrenamento do seletor no modo **D** ou, pelo menos, da segunda marcha em modo **M**.

A regulagem permanece ativa após uma mudança de velocidade nas motorizações equipadas com um câmbio manual e com Stop & Start.

O funcionamento do regulador de velocidade pode ser momentaneamente interrompido (pausa):

- pressionando o comando **4** ou o pedal de freio,
- automaticamente em caso de acionamento do controle dinâmico de estabilidade.

i Desligar a ignição anula qualquer valor de velocidade programado.

Comando no volante

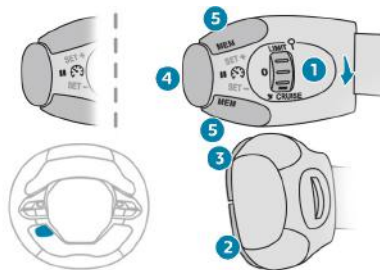

1. Seleção do modo regulador.
2. Registro da velocidade instantânea do veículo como velocidade de referência ou de diminuição do valor.
3. Registro da velocidade instantânea do veículo como velocidade de referência ou aumento do valor.
4. Pausa / Retomada da regulagem.
5. Visualização dos limites de velocidade memorizados ou, conforme a versão, considerar a velocidade proposta pelo reconhecimento de limite de velocidade.

Para mais informações sobre a **Memorização das velocidades** ou sobre o **Reconhecimento do limite de velocidade**, consulte os riscos correspondentes.

Visualizações no painel

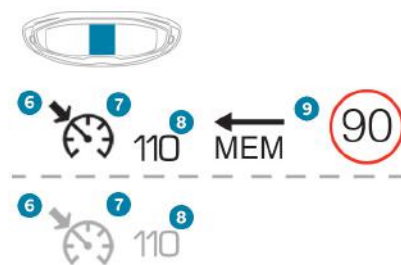

6. Indicação de pausa/retomada da regulagem
7. Indicação de seleção do modo regulador
8. Valor da velocidade de referência
9. Seleção de um limite de velocidade memorizado ou, conforme a versão, considerar a velocidade proposta pelo reconhecimento de limite de velocidade.

! O regulador de velocidade é uma assistência de direção que não pode, em caso algum, substituir o respeito pelos limites de velocidade, nem a responsabilidade do motorista.

Por motivos de segurança, recomendamos que posicione sempre os pés junto aos pedais.

Acionamento

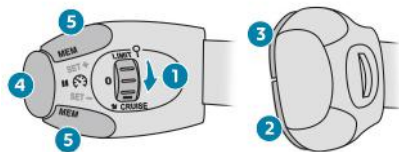

- ☞ Gire o botão **1** para a posição **"CRUISE"**: para selecionar o modo regulador; a função é colocada em pausa.



- ☞ Para ativar o regulador e registrar uma velocidade de referência, quando a velocidade do veículo atingir o nível pretendido, pressione a tecla **2** ou **3**; a velocidade atual do seu veículo passa a ser a velocidade de referência. Pode soltar o pedal do acelerador.



- ☞ A pressão na tecla **4** permite interromper momentaneamente a função (Pausa).



- ☞ Pressionar novamente a tecla **4** permite acionar novamente o regulador (ON).

Modificação da velocidade de cruzeiro (referência)

O regulador de velocidade deve estar ativo.

Para alterar o valor da velocidade de cruzeiro a partir da velocidade atual do veículo:

- ☞ por intervalos de +/- 1 km/h, pressione rápido e sucessivamente a tecla **2** ou **3**,
- ☞ de forma contínua, por intervalos de +/- 5 km/h, pressione continuamente a tecla **2** ou **3**.

! Tenha atenção: o pressionamento contínuo prolongado na tecla **2** ou **3** resulta em uma alteração muito rápida da velocidade do seu veículo.

Para alterar o valor da velocidade de cruzeiro por meio dos limites de velocidade memorizados e da tela sensível ao toque:

- ☞ pressione a tecla **5** para apresentar os seis limites de velocidade memorizados,
- ☞ pressione a tecla correspondente ao limite de velocidade pretendido.

Este limite passa a ser a nova velocidade de cruzeiro.

Para alterar o valor da velocidade de cruzeiro a partir da velocidade proposta para o reconhecimento do limite de velocidade:

- ☞ a velocidade proposta é exibida no painel de instrumentos,
- ☞ pressione uma vez a tecla **5**; é exibida uma mensagem para confirmar o pedido de memorização,
- ☞ pressione uma segunda vez a tecla **5** para registrar a velocidade proposta.

O valor é exibido imediatamente como nova instrução no painel de instrumentos.

! Por prudência, recomendamos que mantenha uma velocidade de referência próxima da velocidade atual do seu veículo para evitar uma aceleração ou desaceleração brusca do veículo.

Ultrapassagem temporária da velocidade programada

Se necessário (manobra de ultrapassagem...), é possível ultrapassar a velocidade programada pressionando o pedal do acelerador.

O regulador é neutralizado momentaneamente e a velocidade programada apresentada acende de forma intermitente.



Para voltar à velocidade programada, basta soltar o pedal do acelerador.

Assim que a velocidade do veículo voltar ao nível de velocidade programado, o regulador funciona novamente: a exibição da velocidade programada passa a ser fixa.



! Em caso de descida acentuada, o regulador de velocidade não conseguirá impedir que a velocidade do veículo ultrapasse a programada.

Poderá ser necessário frear para controlar a velocidade do seu veículo. Neste caso o regulador é automaticamente colocado em pausa.

Para ativar novamente a função, velocidade do veículo superior a 40 Km/hora, pressione a tecla **4**.

Interrupção

- ☞ Gire o botão **1** para a posição **"0"**: a exibição das informações associadas ao regulador de velocidade desaparece.

Anomalia no funcionamento

O acendimento intermitente dos traços assinala um problema de funcionamento do regulador de velocidade.

Solicite a verificação à rede PEUGEOT.



! Ative o regulador de velocidade apenas se as condições de trânsito permitirem o deslocamento do veículo, durante um determinado tempo, a uma velocidade constante e mantendo uma distância de segurança suficiente.

Não ative o regulador de velocidade em zonas urbanas, em circulação densa, em estradas sinuosas ou íngremes, com piso escorregadio ou inundado, em condições de má visibilidade (chuva forte, nevoeiro, queda de neve...).

Em determinados casos, a velocidade de referência poderá não ser mantida ou atingida: reboque, carga do veículo, subidas acentuadas.

! A utilização de tapetes não homologados pela PEUGEOT pode perturbar o funcionamento do regulador de velocidade.

Para evitar qualquer risco de bloqueio dos pedais:

- verifique o posicionamento correto do tapete,
- nunca sobreponha vários tapetes.

Regulador de velocidade adaptativo com função Stop*

Este sistema assegura duas funções:

- manutenção automática da velocidade no valor programado pelo motorista,
- um ajuste automático da distância relativamente ao veículo que o antecede.

Gere a aceleração e desaceleração do veículo, agindo automaticamente no motor e no sistema de frenagem.

Para tal dispõe de um radar, implantado no centro do para-choques dianteiro, com um alcance máximo de 150 metros.

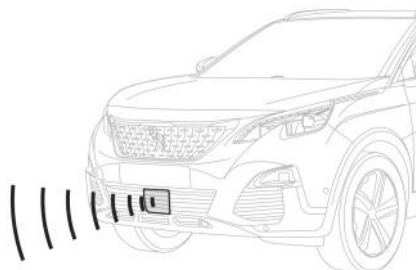

Princípios



Este sistema detecta um veículo que se desloque à sua frente no mesmo sentido de circulação.

Este sistema adapta automaticamente a velocidade do veículo à do veículo que o antecede para manter uma distância constante. Se o veículo que o antecede se deslocar mais lentamente, o sistema abranda ou para completamente o seu veículo por meio do freio motor e do sistema de frenagem.

A partir do momento em que o sistema de frenagem é ativado com uma desaceleração do veículo, as luzes de frenagem acendem-se.

Se o veículo que o antecede acelerar ou mudar de faixa, o regulador de velocidade acelera progressivamente para retornar à velocidade de referência.

Se o motorista ativar a seta para ultrapassar um veículo mais lento, o regulador de velocidade autorizará a aproximação temporária do veículo à sua frente, para o auxiliar na ultrapassagem, mas sempre sem ultrapassar a velocidade de referência.

! O regulador de adaptação de velocidade é uma assistência de direção que não pode, em caso algum, substituir o respeito dos limites de velocidade e das distâncias de segurança, nem a vigilância do motorista.

É recomendável que mantenha sempre seus pés junto dos pedais.

O motorista deverá estar preparado para, a qualquer momento, recuperar o controle do veículo por meio do pedal de freio ou de acelerador, dependendo da circunstância.

*De acordo com a versão e/ou país

Comandos no volante

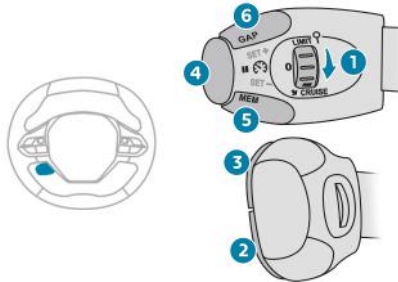

1. Seleção do modo regulador.
2. Confirmação da velocidade atual como referência/Diminuição da velocidade de referência.
3. Confirmação da velocidade atual como referência/Aumento da velocidade de referência.
4. Pausa/Retomada da regulagem.
5. Confirmação da velocidade proposta pelo reconhecimento do limite de velocidade.
6. Visualização e ajuste da instrução de distância entre veículos.

Para mais informações sobre o **Reconhecimento do limite de velocidade**, consulte o capítulo correspondente.

Visualizações no painel

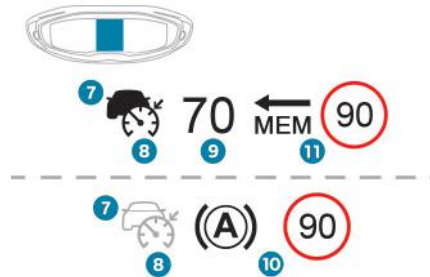

7. Indicação de presença/ausência do veículo alvo.
8. Indicação da ativação/desativação da regulagem.
9. Valor da velocidade de referência.
10. Indicação de manutenção do veículo parado.
11. Velocidade proposta pelo reconhecimento do limite de velocidade.

Em caso de veículo detectado, o símbolo 7 é preenchido com a cor associada ao estado do modo regulador. Por padrão, o símbolo 7 está vazio.

Com o modo regulador ativado, o símbolo 8 é apresentado a verde. Por padrão, o símbolo 8 é apresentado em cinza.

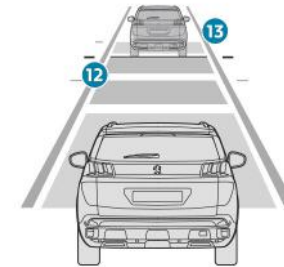

12. Instrução de distância entre veículos.
13. Posição do veículo detectado pelo radar.

Estas informações são visíveis no painel no modo de exibição "CONDUÇÃO".

6

Ligar

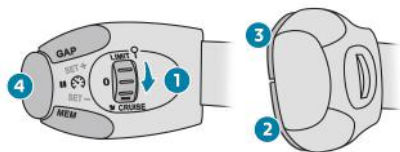

O **acionamento** do regulador de velocidade é manual: necessita de uma velocidade do veículo entre 30 km/h e 180 km/h. Com um câmbio automático, ela deverá estar em **D** ou **M**.

- Com a ignição ligada, gire o botão **1** para a posição "**CRUISE**": a seleção do modo regulador é efetuada, sem que este seja acionado (na cor cinza).
- Com o veículo em movimento, pressione uma das teclas **2** ou **3**: a velocidade atual do seu veículo passa a ser o valor de referência.

O regulador é ativado (verde).

Por padrão, a distância entre veículos encontra-se definida para "**Normal**" (2 traços).

Caso contrário, o último nível configurado será considerado ao iniciar a função.

O corte da ignição anula qualquer valor de velocidade programado.

Pausa

A **pausa** do regulador de velocidade pode ser dada:

- por ação do motorista:
 - na tecla **4**,
 - no pedal de freio,
 - no comando do freio de estacionamento elétrico,
 - em caso de passagem do modo **D** a **N**, para o câmbio automático.
- automaticamente, em caso de acionamento do sistema ESP, por motivos de segurança.

i Após uma frenagem que resulte em uma parada completa do seu veículo, o sistema mantém o veículo parado e o regulador é colocado em pausa. O motorista deverá pressionar o pedal do acelerador para efetuar a partida e, em seguida, reativar a função, ultrapassando os 30 km/h e pressionando a tecla **2**, **3** ou **4**. Sem qualquer ação do motorista após a parada, o freio de estacionamento elétrico é engrenado automaticamente passados alguns minutos.

! Quando o regulador ativo de velocidade for colocado automaticamente em pausa, a sua reativação apenas será possível quando todas as condições de segurança estiverem novamente reunidas. A mensagem "Ativação recusada, condições inadequadas" é apresentada enquanto a reativação permanecer impossível.

É recomendado aguardar que a velocidade de referência esteja próxima à velocidade atual para reativar a função - pressionando a tecla **2** ou **3** - para gravar a sua velocidade atual como novo valor de referência.

Modificação da velocidade de cruzeiro apenas

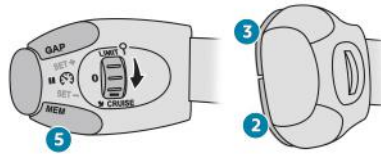

Se o regulador se ativa, é possível alterá-lo seja:

Modificação a partir da velocidade atual

- ☞ pressionando rápida e sucessivamente a tecla **2** ou **3**, para modificar em intervalos de + ou - 1 km/h,
- ☞ pressionando continuamente a tecla **2** ou **3**, para modificar em intervalos de + ou - 5 km/h.

! Tenha atenção: o pressionamento contínuo prolongado da tecla **2** ou **3** resulta em uma modificação muito rápida da velocidade do seu veículo.

Modificação a partir do reconhecimento do limite de velocidade

- ☞ A velocidade a ser memorizada é apresentada no painel.
- ☞ Pressione uma vez a tecla **5**; é apresentada uma mensagem para confirmar o pedido de memorização.
- ☞ Pressione uma segunda vez a tecla **5** para gravar a velocidade proposta.

O valor é apresentado imediatamente, como nova instrução no painel.

Para mais informações sobre o **Reconhecimento do limite de velocidade**, consulte o capítulo correspondente.

! Por precaução, é recomendável selecionar uma velocidade de referência relativamente próxima da velocidade atual do seu veículo para evitar acelerações ou desacelerações bruscas.

Modificação do valor da distância entre veículos

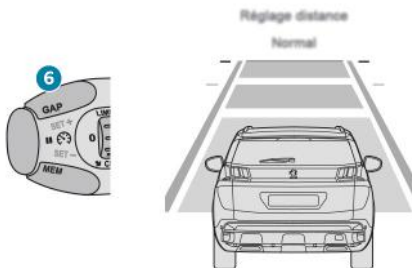

O valor de referência da distância entre veículos é proposto de acordo com três níveis pré-definidos:

- **"Longo"** (3 traços),
- **"Normal"** (2 traços),
- **"Próximo"** (1 traço).

Com o motor em funcionamento e o regulador selecionado (na cor cinza), poderá alterar o valor da distância entre veículos:

- ☞ pressione a tecla **6** para apresentar a tela de seleção do valor de referência da distância entre veículos,
- ☞ pressione outra vez e sucessivamente a tecla **6** para apresentar os níveis de referência pré-definidos.

A tela de seleção fecha-se após alguns segundos. A modificação é considerada.

Este valor fica memorizado, qualquer que seja o estado da função.

Ultrapassagem da velocidade programada

Pressionando o pedal do acelerador, é possível ultrapassar momentaneamente a velocidade programada.

Durante este período de tempo, o regulador de velocidade deixa de gerenciar o sistema de frenagem.













Basta soltar o pedal do acelerador para voltar à velocidade de referência.

Em caso de ultrapassagem involuntária da velocidade de referência, em caso de forte inclinação, por exemplo, o acendimento intermitente da velocidade no painel alerta-o para essa situação.

Situações de condução e alertas associados

Para tirar proveito de todas as informações necessárias no painel, será necessário seleccionar previamente o modo de exibição "CONDUÇÃO". A tabela apresentada em seguida descreve os alertas e as mensagens visualizadas, de acordo com as situações de condução. A exibição destes alertas não é sequencial.

Luz indicadora	Visualização	Mensagem associada	Comentários
	 de acordo com distância entre veículos selecionada	"Regulador em pausa"	Função em pausa. Nenhum veículo detectado.
	 de acordo com distância entre veículos selecionada	"Regulador em pausa"	Função em pausa. Foi detectado um veículo.
 70	 de acordo com distância entre veículos selecionada	"Regulador ativo"	Função ativada. Nenhum veículo detectado.
 70	 de acordo com distância entre veículos selecionada	"Regulador ativo"	Função ativada. Foi detectado um veículo.
 ou 		"Regulador suspenso"	Função ativada. O motorista recuperou momentaneamente o controle do veículo acelerando.

Luz indicadora	Visualização	Mensagem associada	Comentários
 70	 + 	"Recupere o controle do veículo"	O motorista deverá recuperar o controle do veículo acelerando ou freando, de acordo com a situação (curva acentuada).
 70	 + 	"Recupere o controle do veículo"	O sistema não conseguiu resolver por conta própria a situação crítica (frenagem de emergência do veículo alvo, entrada rápida de um veículo na zona entre veículos). O motorista deverá recuperar imediatamente o controle do veículo.
 (70) ou  (70)		"Ativação recusada, condições inadequadas"	O sistema se recusa ativar a regulagem (velocidade fora do intervalo de funcionamento, estrada sinuosa).
 (A) ou  (A)	 de acordo com a distância entre veículos selecionada e distância real do veículo alvo	"Regulador em pausa" (durante alguns segundos)	O sistema trava o veículo até a parada completa e o mantém parado. O motorista deverá acelerar para se deslocar novamente. O regulador permanece em pausa enquanto o motorista não tiver reativado a função a partir de 30 km/h.

Limites de funcionamento

O sistema não pode ultrapassar o limite das leis da física.

Em caso de utilização do estepe, é recomendada a desativação do sistema.

Quando houver engate de reboque ou ligação de um reboque, o sistema não deve ser ativado.

O sistema é automaticamente colocado em pausa:

- se o veículo anterior reduzir muito ou bruscamente e o motorista não frear,
- se outro veículo se colocar entre o seu veículo e o veículo à sua frente,

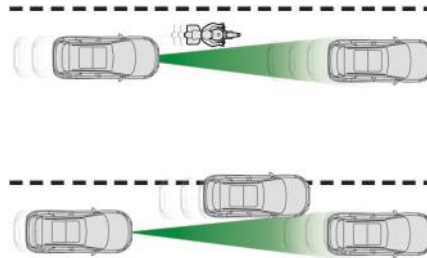

Uma vez que o campo de visão do radar é relativamente estreito, é possível que o sistema não consiga detectar:

- os veículos com menor largura, como motos, por exemplo,
- os veículos fora da faixa de circulação,
- os veículos que entrem em curva,
- os veículos que mudem de faixa tardiamente.

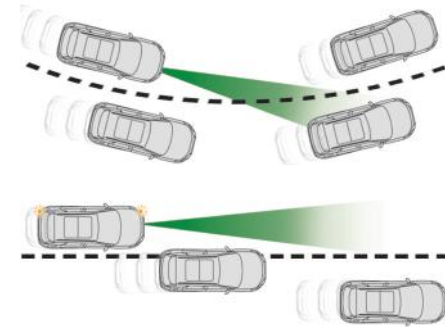

O regulador de velocidade não leva em consideração:

- os trabalhadores, ciclistas, animais,
- os veículos parados,
- os veículos que atravessem um cruzamento,
- os veículos que se desloquem em sentido inverso.

! O regulador ativo de velocidade funciona tanto de dia como de noite, com nevoeiro ou chuva moderada.

No entanto, é extremamente recomendado que adapte sempre a velocidade e a distância de segurança relativamente aos veículos que o antecedem de acordo com as condições de circulação, meteorológicas e do estado do solo.

Ative o regulador de velocidade apenas se as condições de circulação lhe permitirem circular, durante um determinado período de tempo, a uma velocidade constante e mantendo uma distância de segurança suficiente.

Não utilize o regulador ativo de velocidade em estradas escorregadias ou em situações de circulação densa.

Em caso de forte subida ou de reboque, a velocidade programada poderá não ser atingida ou mantida.

O sistema não foi concebido para as seguintes situações de condução:

- modificação da parte dianteira do veículo (adição de luzes de longe alcance),
- condução em um ciclo de velocidade,
- deslocamento em um banco de rolos,
- utilização de correntes de neve ou de coberturas antiderrapantes.

A utilização de tapetes não homologados pela PEUGEOT pode perturbar o funcionamento do regulador de velocidade ativo.

Para evitar o risco de bloqueio dos pedais:

- verifique a fixação correta dos tapetes,
- não sobreponha vários tapetes.

O funcionamento do radar localizado no para-choques dianteiro pode ser prejudicado em determinadas condições climáticas, por exemplo, acúmulo de neve, de gelo, de lama, etc.

Limpe o para-choques dianteiro removendo a neve, a lama, ...

Anomalia no funcionamento



Em caso de problema de funcionamento do regulador ativo de velocidade, o motorista é informado sobre a situação por meio de um sinal sonoro e da exibição de uma mensagem.

Solicite a verificação do sistema à rede PEUGEOT.



Por motivos de segurança, em caso de problema das luzes de frenagem, não utilize o sistema.

Se o para-choques dianteiro estiver danificado, não utilize o sistema.

Alerta de Distância Freio de Segurança Ativo*



Este sistema possui três funções:

Alerta de Distância (alerta sobre risco de colisão): permite alertar o motorista de que o seu veículo poderá entrar em colisão com o veículo que o antecede ou com um trabalhador em sua via de circulação.

Assistência à frenagem urgente inteligente (AFU): completa a ação de frenagem do motorista caso esta seja insuficiente.

Freio de segurança ativo: intervém após o alerta se o motorista não reagir de forma suficientemente rápida e não acionar os freios do veículo.

Contribui, sem ser necessária nenhuma ação por parte do motorista, para evitar uma colisão ou limitar a gravidade da mesma, reduzindo a velocidade do veículo.

O veículo está equipado com um radar localizado no para-choques dianteiro e uma câmera localizada na parte superior do para-brisas.

Condições de ativação e funcionamento

O sistema é ativado a partir de 7 km/h e desativado abaixo de 5 km/h.

Considera:

- os veículos emplacados no mesmo sentido de circulação ou parados,
- os trabalhadores presentes na via de tráfego (as bicicletas, triciclos e quadriciclos, motocicletas, animais e objetos no meio-fio podem não ser detectados).

! Este sistema foi concebido para ajudar o motorista e melhorar a segurança de condução. É de responsabilidade do motorista controlar permanentemente o estado da circulação, em cumprimento ao código da estrada. Este sistema não substitui a vigilância do motorista.

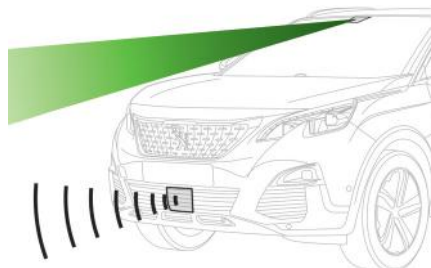

Especificidades da função Freio de Segurança Ativo

A velocidade do veículo deve estar entre 5 km/h e 140 km/h quando um veículo em movimento é detectado.

A velocidade do veículo não deve ultrapassar 80 km/h quando um veículo parado é detectado. A velocidade do veículo não deve ultrapassar 60 km/h quando um trabalhador é detectado.

O sistema CDS não pode estar desativado ou com defeito.

Os cintos de segurança de todos os passageiros deverão estar afivelados.

É necessário dirigir a uma velocidade estável, em estradas pouco sinuosas.

! Após uma colisão, a função é colocada automaticamente fora de funcionamento, consulte a rede PEUGEOT.

*De acordo com a versão e/ou país

Limites de funcionamento

Nos casos seguintes, é recomendada a desativação do sistema por meio do menu de configuração do veículo na tela:

- quando existir um reboque ou trailer atrelados ao veículo,
- no caso de transporte de objetos longos em barras ou em uma grade de teto,
- antes de entrar em uma estação de lavagem automática, com o motor em funcionamento,
- antes de passar por um banco de rolos em uma oficina,
- quando o veículo for rebocado, com o motor em funcionamento,
- na hora da montagem do estepe (de acordo com a versão),
- após um impacto no para-brisas ao nível da câmera de detecção,
- quando o para-choques dianteiro foi danificado,
- quando as luzes de frenagem não funcionarem.



Devido aos limites de funcionamento do sistema, pode ser que os avisos não sejam emitidos, sejam emitidos muito tarde ou pareçam injustificados.

Por isso, o motorista deve estar sempre atento para poder intervir de forma ativa a qualquer momento e evitar um acidente.

Alerta de distância

Dependendo do risco de colisão detectado pelo sistema e do limite de alerta selecionado pelo motorista, podem ser acionados vários níveis de alerta que podem ser apresentados no painel.



Nível 1: alerta visual isolado que assinala que o veículo que nos antecede está muito próximo.

É apresentada a mensagem "**Veículo próximo**".

Este nível de alerta baseia-se no tempo entre veículos do seu veículo com o que o antecede.



Nível 2: alerta visual e sonoro que indica a iminência de uma colisão.

É apresentada a mensagem "**Freie!**".

Este nível de alerta baseia-se no tempo antes da colisão. Considera a dinâmica do veículo, as velocidades do seu veículo e a do veículo que à sua frente, as condições ambientais, a situação de vida (em curva, pressão nos pedais, etc.) para acionar o alerta no instante mais adequado.



Quando a velocidade do seu veículo for muito elevada ao aproximar-se de outro veículo, pode ocorrer de o primeiro nível de alerta não ser apresentado e o nível de alerta 2 ser apresentado diretamente.

Importante: o nível 1 de alerta nunca é apresentado quando o limite de acionamento "**Próximo**" foi selecionado.

Modificação do limite de acionamento do alerta

O limite de acionamento determina a forma como deve ser informado sobre a presença de um veículo em movimento ou parado à sua frente, ou de um trabalhador presente na sua via de circulação.

O limite atual pode ser modificado por meio do menu de configuração do veículo na tela.

É possível selecionar um destes três limites:

- "Longe",
- "Normal",
- "Próximo".

O último limite utilizado é memorizado ao desligar a ignição.

Assistência à frenagem urgente inteligente (AFUi)

No caso de o motorista frear, mas não o suficiente antes de uma colisão, esta função completa a frenagem nos limites das leis da física.

Esta assistência apenas ocorre após a pisada no pedal de freio.

Freio de segurança ativo

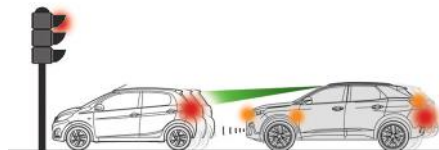

Esta função, também denominada frenagem automática de emergência, tem como objetivo reduzir a velocidade de impacto ou evitar a colisão frontal do seu veículo em caso de ausência de intervenção do motorista. Por meio do radar e da câmera, esta função age sobre a frenagem do veículo.



Se o radar e a câmera tiverem confirmado a presença de um veículo ou de um trabalhador, esta luz indicadora acende de forma intermitente quando a função atua sobre a frenagem do veículo.



Importante: em caso de acionamento da frenagem automática de emergência, deverá recuperar o controle do seu veículo e **frear** com o pedal para completar ou concluir a ação de frenagem automática.

A qualquer instante, o motorista pode recuperar o controle do veículo exercendo uma forte ação no volante e/ou no pedal do acelerador.



O acionamento da frenagem pode ser ajustado de acordo com as ações de condução do motorista, como movimentos do volante ou ações sobre o pedal do acelerador.



O funcionamento pode ser indicado por ligeiras vibrações no pedal de freio. Em caso de parada completa do veículo, a frenagem automática é mantida 1 a 2 segundos.



Com um câmbio automático, em caso de frenagem automática de emergência, até a parada completa do veículo, mantenha pressionado o pedal de freio para impedir o veículo de voltar a movimentar-se.

Neutralização/Ativação

Por padrão, em cada partida, o sistema é ativado automaticamente.

Este sistema pode ser neutralizado ou ativado por meio do menu da configuração do veículo na tela.



A neutralização do sistema é indicada pelo acendimento deste indicador luminoso, acompanhado pela exibição de uma mensagem.

Anomalia no funcionamento



No caso de problema de funcionamento, você é informado por meio do acendimento desta luz indicadora, acompanhada por um sinal sonoro e uma mensagem.

Certifique-se de que os sensores (câmera e radar) não apresentam sujeira, lama, geada, neve...

Se a anomalia persistir, consulte a rede PEUGEOT para a verificação do sistema.

i Limpe regularmente o para-brisas, em particular a zona localizada em frente à câmera.

Não deixe neve acumular sobre o capô do motor ou no teto do veículo, pois ela pode tapar a câmera de detecção.

Limpe o para-choques dianteiro, retirando a lama, neve, ...

! Em caso de pintura ou de retoque da pintura do para-choques dianteiro, consulte a rede PEUGEOT. Determinados tipos de pintura poderão prejudicar o funcionamento do radar.

i A câmera pode ser perturbada ou não funcionar nas seguintes situações:

- más condições de visibilidade (iluminação insuficiente do solo, queda de neve, chuva forte, nevoeiro denso, ...),
- ofuscamento (luzes de um veículo que circule em sentido inverso, sol de frente, reflexos em solo molhado, saída de túneis, alternância entre sombras e luzes, ...),
- ocultação da câmera ou do radar (lama, geada, neve, ...).

Nestas situações, os desempenhos de detecção podem piorar.

Detecção de distração*

É recomendado que efetue uma pausa assim que sentir cansaço ou, pelo menos, a cada duas horas.

De acordo com a versão, a função engloba o sistema Aviso de tempo de condução isolado ou completado pelo sistema "Alerta de atenção do motorista".

Ativação/Neutralização

A ativação ou neutralização da função é efetuada no menu de configuração do veículo.

Para mais informações sobre o menu, consulte a parte correspondente na sua tela no capítulo "Instrumentos de bordo".

O estado da função é memorizado ao desligar a ignição.

! Estes sistemas não substituem, de forma alguma, a atenção do motorista. Não dirija se estiver se sentindo cansado.

Aviso de tempo de condução

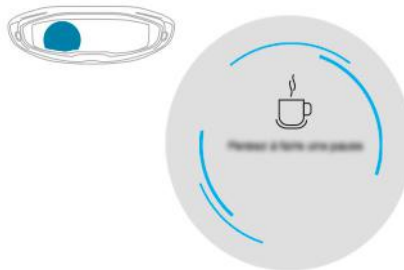

O sistema aciona um alerta assim que detectar que o motorista não efetua nenhuma pausa há mais de duas horas de condução a uma velocidade superior a 65 km/h.

Este alerta traduz-se na exibição de uma mensagem que propõe que seja efetuada uma pausa, acompanhada por um sinal sonoro. Se o motorista não seguir esta recomendação, o alerta é repetido até a parada do veículo.

O sistema é reiniciado quando de uma das seguintes condições:

- motor em funcionamento, veículo parado há mais de 15 minutos,
- ignição desligada há alguns minutos,
- cinto de segurança do motorista removido e a respectiva porta aberta.

i Quando a velocidade do veículo for inferior a 65 km/h, o sistema é colocado em vigilância. O tempo de deslocamento é novamente contabilizado a partir do momento em que a velocidade for superior a 65 km/h.

*De acordo com a versão e/ou país

Alerta de atenção do motorista

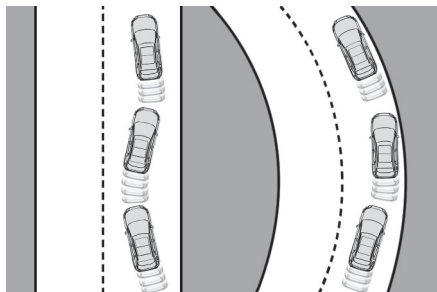

De acordo com a versão, o sistema Aviso de tempo de condução é completado pelo sistema "Alerta para atenção do motorista".

Por meio de uma câmera colocada na parte superior do para-brisas, o sistema avalia o estado de vigilância do motorista ao identificar os desvios de trajetória relativos às marcações no solo.

Esta função é particularmente adaptada para vias rápidas (velocidade superior a 65 km/h).

i Em determinadas condições de condução (pistas degradadas ou ventos fortes), o sistema pode emitir alertas independentemente do estado de atenção do motorista.

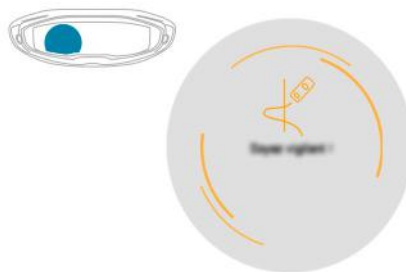

A partir do momento em que o sistema estima que o comportamento do veículo traduz um determinado limite de cansaço ou de distração do condutor aciona o primeiro nível de alerta. O motorista é, então, informado por meio da mensagem "**Fique atento!**", acompanhada de um sinal sonoro.

Após três alertas de primeiro nível, o sistema aciona um novo alerta com a mensagem "**Faça uma pausa!**", acompanhada por um sinal sonoro mais pronunciado.

! O sistema pode ser prejudicado ou não funcionar nas seguintes situações:

- más condições de visibilidade (iluminação insuficiente do solo, queda de neve, chuva forte, nevoeiro intenso, ...),
- ofuscamento (luzes de um veículo que circula em sentido inverso, sol de frente, reflexos no solo molhado, saída de túnel, alternância entre sombras e luzes, ...),
- zona do para-brisas localizada em frente à câmera: suja, embaçada, congelada, com neve, danificada ou tapada com um adesivo,
- marcações no solo ausentes, gastas, tapadas (neve, lama) ou múltiplas (zonas de obras, ...),
- distância reduzida com o veículo que o antecede (marcações no solo não detectadas),
- ruas estreitas, sinuosas, ...

Alerta de saída de pista*

Sistema que detecta, por meio de uma câmera que reconhece as linhas contínuas ou descontinuas, a transposição involuntária de uma linha longitudinal na superfície das vias de circulação.

Para uma condução em total segurança, a câmera analisa a imagem e, em seguida, aciona, em caso de pouca atenção do motorista e de velocidade superior a 60 km/h, um alerta em caso de desvio de direção.

A utilização deste sistema é sobretudo indicada em vias expressas e rodovias.



! Este sistema constitui uma assistência de direção que não pode, em caso algum, substituir a vigilância do motorista.

Ativação / Neutralização



A ativação / neutralização da função é efetuada por meio do menu **Condução** da tela sensível ao toque.

Selecione o modo "**Assistências de condução**" e depois "**Assistência de detecção de saída de pista.**"

O estado do sistema permanece na memória quando a ignição é desligada.

Deteção



Em caso de detecção de um desvio de direção, é alertado pela luz intermitente deste indicador no painel de instrumentos e a emissão de um sinal sonoro.

Não é transmitido nenhum alerta quando a luz intermitente se acende e durante cerca de 20 segundos após esta se apagar.

Anomalia no funcionamento

SERVICE

Em caso de funcionamento anormal, este indicador acende no painel de instrumentos, acompanhado pela exibição de uma mensagem e de um sinal sonoro.

Consulte a rede PEUGEOT.

- i** A detecção pode ser prejudicada:
- se as marcas no solo estiverem gastas,
 - se as marcas no solo e o revestimento da estrada forem pouco contrastantes.
 - se o para-brisas estiver sujo,
 - em determinadas condições meteorológicas: nevoeiro, fortes chuvas, neve, sombras, fortes raios solares ou exposição direta ao sol (sol rente à estrada, saída de túnel, etc.).

*De acordo com a versão e/ou país

Alerta de saída de pista ativo*

Com uma câmera localizada na parte superior do para-brisas que permite identificar as linhas de marcação no solo, o sistema ajusta a trajetória do veículo alertando o motorista assim que for detectado um risco de mudança involuntária de faixa.

A utilização deste sistema é sobretudo indicada em vias expressas e rodovias.

Condições de funcionamento

A velocidade do veículo deverá estar entre 65 km/h e 180 km/h.

A via deve possuir pelo menos uma linha de marcação no solo (contínua ou tracejada).

O motorista deve segurar no volante com as duas mãos.

A modificação de trajetória não deve ser acompanhada pelas setas.

O sistema ESP deve estar ativado.

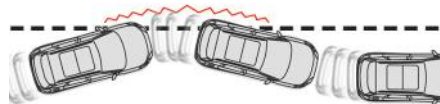

! Este sistema constitui uma assistência de direção que não pode, em caso algum, substituir a vigilância do motorista.

O motorista permanece no controle do veículo em todas as circunstâncias. O sistema ajuda o motorista apenas quando existir a possibilidade de o veículo sair involuntariamente da via em que circula. Não gere nem a distância de segurança, nem a velocidade, nem a frenagem.

O motorista deverá, obrigatoriamente, segurar no volante de maneira a poder recuperar o controle assim que a situação não permitir a intervenção do sistema (por exemplo, em caso de desaparecimento das linhas de marcação no solo).

É necessário respeitar o código da estrada e efetuar uma pausa a cada duas horas.

*De acordo com a versão e/ou país

Funcionamento

Assim que o sistema identificar um risco de mudança involuntária de faixa efetua a correção de trajetória necessária para o restabelecimento do veículo na sua via inicial.

O motorista sente, então, um movimento de rotação do volante.



Esta luz indicadora acende-se de forma intermitente durante toda a correção.

- i** Se pretender conservar a trajetória do seu veículo, o motorista pode impedir a correção segurando com força o volante (durante uma manobra de desvio, por exemplo). A correção será interrompida a partir do momento de ativação das setas.

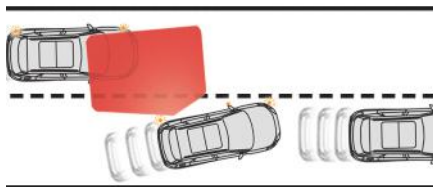

Quando as setas estiverem ativadas e durante alguns segundos após a sua parada, o sistema considera que qualquer desvio de trajetória é voluntário e não aciona nenhuma correção durante este período.

No entanto, com o "Sistema de vigilância de ponto cego" ativado, se o motorista se preparar para mudar de faixa e ao mesmo tempo for detectado outro veículo no ponto cego, será iniciada uma correção de trajetória pelo sistema apesar da ativação das setas.

Para mais informações sobre o **Sistema de monitoramento de ponto cego**, consulte o capítulo correspondente.









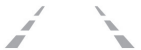
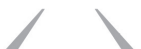

Se o sistema detectar que o motorista não segura com força suficiente o volante durante uma manobra de correção automática, ele interrompe essa manobra. É acionado um alerta para indicar que o motorista deve recuperar o controle do seu veículo.

Situações de condução e alerta associadas

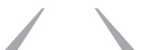
Para tirar proveito de todas as informações disponíveis no painel, será necessário seleccionar previamente o modo de exibição "CONDUÇÃO".

O quadro apresentado em seguida descreve os alertas e as mensagens apresentadas de acordo com as situações de condução.

A exibição destes alertas não é sequencial.

Estado da função	Indicador	Visualização e mensagem associada	Comentários
OFF			Função desativada.
ON			Função ativa, condições não cumpridas: <ul style="list-style-type: none"> - velocidade inferior a 65 km/h, - sem reconhecimento de linha, - ESP desativado ou em fase de regulação, - condução "esportiva".
ON			Desativação/Colocação automática em vigilância da função (por exemplo: detecção de um reboque, utilização do estepe fornecido com o veículo).
ON			Detecção da marcação no solo. Velocidade superior a 65 km/h.
ON			O sistema corrige a trajetória do lado em que foi detectado o risco de transposição (linha laranja).
ON		 "Recupere o controle do volante".	<ul style="list-style-type: none"> - Se, durante a correção, o sistema detectar que o motorista não segura o volante passados alguns segundos, interrompe a correção e devolve o controle ao motorista. - Durante a correção de trajetória, o sistema constata que a correção será insuficiente e que é transposta uma linha contínua: o motorista é informado de que deverá completar, obrigatoriamente, a correção da trajetória.

Limites de funcionamento

O sistema passa automaticamente para o modo de monitoramento nos casos seguintes:

- ESP desativado ou em fase de regulação,
- velocidade inferior a 65 km/h ou superior a 180 km/h,
- ligação elétrica de um reboque,
- deteção da utilização de um estepe (a deteção não é imediata; é recomendada a desativação da função),
- deteção de um comportamento de condução dinâmica, pressão no pedal de freio ou de acelerador,
- deslocamento fora das linhas de marcação,
- ativação das setas,
- circulação em curva apertada,
- deteção de uma inatividade do motorista durante uma correção.

! O sistema pode ser prejudicado ou não funcionar nas seguintes situações:

- más condições de visibilidade (iluminação insuficiente do piso, queda de neve, chuva, nevoeiro),
- ofuscamento (luzes de um veículo que circule em sentido inverso, sol de frente, reflexos em piso molhado, saída de túnel, alternância de sombras e luzes),
- zona do para-brisas localizada em frente à câmara suja, embaçada, congelada, com neve, danificada ou coberta com um adesivo,
- marcações da pista ausentes, gastas, ocultas (neve, lama) ou múltiplas (zonas de obras),
- curta distância do veículo que o antecede (não é possível detectar as marcações no solo),
- estradas estreitas, sinuosas.

Risco de acionamentos inadvertidos

Nos casos indicados em seguida é recomendado que desative a função:

- condução em solo em mau estado,
- condições meteorológicas desfavoráveis,
- condução em terrenos de fraca aderência (gelo).

O sistema não foi concebido para as seguintes situações de condução:

- condução em um ciclo de velocidade,
- condução com um reboque,
- deslocamento em um banco de rolos,
- deslocamento em piso instável.

ativação/neutralização



A ativação/neutralização da função é efetuada por meio do menu **Condução** da tela sensível ao toque.

Selecione o separador **"Assistências de condução"** e, em seguida, **"Ajuda à manutenção de via"**.

O estado do sistema permanece em memória ao desligar a ignição.

Anomalia no funcionamento



SERVICE

Em caso de problema de funcionamento do sistema, você é informado por meio do acendimento destas luzes de advertência no painel, acompanhado pela exibição de uma mensagem e por um sinal sonoro.

Solicite a verificação do sistema à rede PEUGEOT.

Sistema de monitoramento de pontos cegos (SAM)*

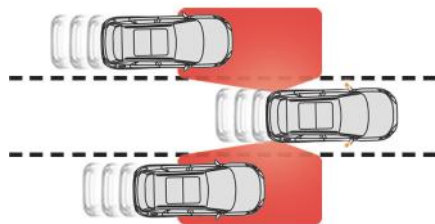

Este sistema informa o motorista sobre a presença de outro veículo nas zonas de ponto cego do seu veículo (zonas ocultas do campo de visão do motorista), sempre que este apresentar um potencial perigo.

! Este sistema foi concebido para melhorar a segurança de condução e não deverá, em caso algum, substituir a utilização dos retrovisores externos e internos. É responsabilidade do motorista controlar permanentemente o estado da circulação, avaliar a distância e a velocidade relativa dos outros veículos, antecipar as suas manobras antes de decidir mudar de via. Este sistema é uma assistência de direção que não substitui, em caso algum, a vigilância do motorista.

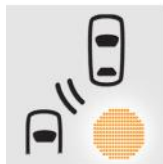

Um indicador luminoso fixo é apresentado no retrovisor do lado em questão:

- de uma forma imediata, quando o veículo for ultrapassado,
- após cerca de um segundo, quando for efetuada uma ultrapassagem lenta.



Ativação/Neutralização



A ativação / neutralização da função é efetuada pelo menu **Condução** da tela sensível ao toque.

Selecione o modo "**Assistências de direção**" e depois "**controle dos pontos cegos**".



Esta luz indicadora acende-se no painel.

Sensores, colocados no para-choques dianteiro e traseiro, controlam as zonas de ponto cego.



Para neutralizar a função, selecione novamente "**controle dos pontos cegos**" no separador "**Assistência de direção**".

A luz indicadora apaga.

O estado do sistema permanece memorizado ao desligar a ignição.



O sistema será neutralizado automaticamente em caso de reboque com um dispositivo de reboque homologado pela PEUGEOT.

*De acordo com a versão e/ou país

Funcionamento

O alerta é apresentado por um indicador que se acende no retrovisor do lado em questão assim que um veículo - automóvel, caminhão, bicicleta - for detectado.

Para isso, devem estar preenchidas as seguintes condições:

- todos os veículos circulem no mesmo sentido e em vias contíguas,
- a velocidade do seu veículo estiver entre 12 km/h e 140 km/h,
- quando ultrapassar um veículo com uma diferença de velocidade inferior a 10 km/h,
- quando um veículo o ultrapassar com uma diferença de velocidade inferior a 25 km/h,
- o fluxo de circulação for fluido,
- em caso de manobra de ultrapassagem, se esta se prolongar e o veículo ultrapassado parar na zona de ponto cego,
- se circular em uma via em linha reta ou em curva suave,
- o seu veículo não possuir um reboque, trailer...

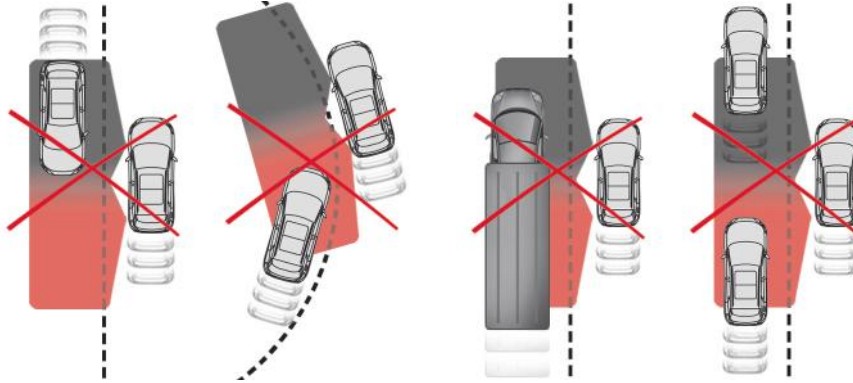

Não será apresentado nenhum alerta nas seguintes condições:

- na presença de objetos imóveis (veículos estacionados, guias de segurança, postes de iluminação, painéis...),
- com veículos no sentido de circulação inverso,
- em condução em uma estrada sinuosa ou em caso de curvas acentuadas,

- em caso de ultrapassagem de um (ou por um) veículo muito longo (caminhão, ônibus...) que seja detectado simultaneamente em uma zona de ponto cego atrás e esteja presente no campo de visão do motorista à frente,
- em caso de circulação muito densa: os veículos, detectados à frente e atrás, são confundidos com um caminhão ou objeto fixo,
- quando de uma manobra de ultrapassagem rápida.

6

Anomalia no funcionamento



Em caso de problema de funcionamento, este indicador acende de forma intermitente durante alguns segundos no painel, acompanhado pelo acendimento do indicador de Serviço e a exibição de uma mensagem. Consulte a rede PEUGEOT para verificação do sistema.

! Lavagem de alta pressão

Durante a lavagem do seu veículo, não posicione a pistola de lavagem a menos de 30 cm dos sensores.

i O sistema pode ser afetado temporariamente por determinadas condições climáticas (chuva, granizo...). Em particular, circular em uma estrada molhada ou passar de uma zona seca para uma zona molhada poderá provocar falsos alertas (por exemplo, presença de uma nuvem de gotículas de água no ponto cego interpretado como um veículo).

Com mau tempo ou no Inverno, assegure-se que os sensores não ficam cobertos de lama, gelo ou neve.

Procure não tapar a zona de aviso, localizada nos retrovisores externos, assim como as zonas de deteção localizadas nos para-choques dianteiro e traseiro, com etiquetas adesivas ou outros objetos; esta situação poderá afetar o funcionamento correto do sistema.

Sistema ativo de monitoramento de pontos cegos

Em complemento à luz indicadora luminosa fixa no retrovisor do lado em questão, será sentida uma correção de trajetória se transpuser uma linha com a seta ativada, para o auxiliar a evitar uma colisão.

Condições de funcionamento

Devem estar ativados os seguintes sistemas:

- Sistema de vigilância de ponto cego
- Alerta ativo de saída de pista



Para mais informações sobre o **Sistema de monitoramento de ponto cego** e o **Alerta de saída de pista** consulte os capítulos correspondentes.

Ajuda para estacionar

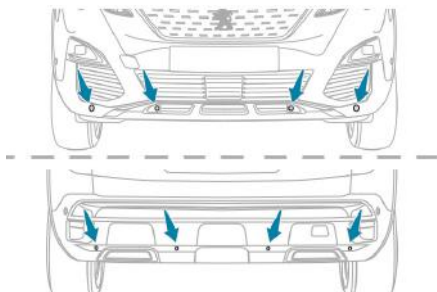

Com a ajuda dos sensores localizados no para-choques, esta função indica a proximidade de obstáculos (exemplos: trabalhadores na pista, veículos, árvores, barreiras...) que entrem no respectivo campo de detecção.

Certos tipos de obstáculo (exemplos: estacas, balizas de obras) detectados no início, deixarão de ser detectados no final da manobra se situarem-se na zona cega do campo de detecção dos sensores.

! Esta função não substitui, em caso algum, a atenção do motorista.

Ajuda para estacionar traseira

A colocação em funcionamento é obtida por meio do engate da marcha à ré, sendo confirmada pela emissão de um sinal sonoro.

A função é desativada quando se desengrena a marcha à ré.

BIP... BIP... BIP...



Ajuda sonora

A informação de proximidade é fornecida por um sinal sonoro descontínuo, cuja frequência se torna mais rápida à medida que o veículo se aproxima do obstáculo.

O som difundido pelo alto-falante (direito ou esquerdo) permite distinguir de que lado se encontra o obstáculo.

Quando a distância entre "veículo/obstáculo" é inferior a trinta centímetros, o sinal sonoro torna-se contínuo.

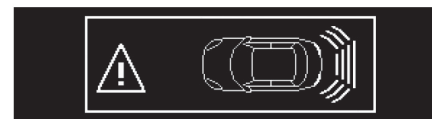

Auxiliar gráfico

Esta ajuda completa o sinal sonoro por meio da apresentação na tela de segmentos, cada vez mais próximos do veículo.

Ao se aproximar do obstáculo, o símbolo "Danger" é visualizado na tela.

Auxiliar de estacionamento dianteiro

Como complemento do auxiliar de estacionamento traseiro, o auxiliar de estacionamento dianteiro é ativado quando um obstáculo é detectado na dianteira e a velocidade do veículo permanece inferior a 10 km/h.

O auxiliar de estacionamento dianteiro é interrompido se o veículo parar durante mais de três segundos em marcha para a frente, se não existirem obstáculos detectados ou se a velocidade do veículo ultrapassar os 10 km/h.

i O som difundido pelo alto-falante (dianteiro ou traseiro) permite determinar se o obstáculo se encontra na dianteira ou na traseira.

Neutralização / Ativação

A neutralização ou a ativação da função é efetuada por meio do menu de configuração do veículo na tela.

O estado da função é memorizado ao desligar a ignição.

i A função será neutralizada automaticamente em caso de engate de um reboque ou de montagem de um porta-bicicletas sobre o engate de reboque (veículo equipado com um engate de reboque instalado em conformidade com as recomendações do fabricante).

O auxiliar de estacionamento é neutralizado durante a fase de medição de espaço da função Park Assist.

Para mais informações sobre o **Park Assist**, consulte o capítulo correspondente.

Anomalia no funcionamento

SERVICE Em caso de problema de funcionamento, ao engrenar a marcha à ré, esta luz indicadora acende no painel de comandos, acompanhada pela exibição de uma mensagem e um sinal sonoro (bip curto).

Consulte a rede PEUGEOT para verificação do sistema.

i Com mau tempo ou no Inverno, assegure-se de que os sensores não se encontram cobertos de lama, gelo ou neve. Ao engrenar a marcha à ré, um sinal sonoro (bip longo) indica que os sensores podem estar sujos. Determinadas fontes sonoras (motorizada, caminhão, martelo pneumático...) podem acionar os sinais sonoros da ajuda para estacionar.

i **Lavagem de alta pressão**
No momento da lavagem do seu veículo, não aponte a pistola a menos de 30 cm dos sensores.

Visão panorâmica

Generalidades

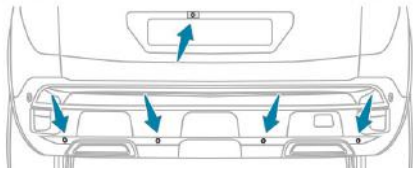

Visiopark 1

Com o motor ligado, este sistema permite visualizar na tela sensível ao toque imagens do ambiente próximo do seu veículo com a ajuda de uma câmera, para o Visiopark 1

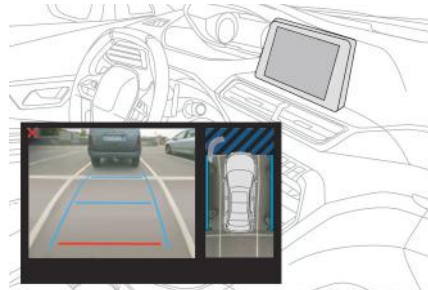

A tela divide-se em duas partes: à esquerda, uma visão de contexto; à direita, uma visão do topo do veículo.

Os sensores de auxiliar de estacionamento completam a informação sobre a visão do topo do veículo.

Podem ser apresentadas diferentes visões de contexto na parte esquerda da tela:

- visão standard,
- visão 180°,
- visão zoom reconstituída.

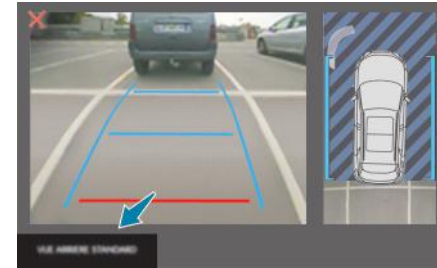

Por padrão, está ativado o modo AUTO.

Neste modo, o sistema escolhe a melhor visão a apresentar (standard ou zoom) de acordo com as informações transmitidas pelo auxiliar de estacionamento.

Pode mudar de tipo de visão a qualquer instante durante a manobra.

☞ pressione a tecla localizada no canto inferior esquerdo da tela sensível ao toque.

☞ Selecione um tipo de visão:

- "Visão standard",
- "Visão 180°",
- "Visão Zoom",
- "Visão AUTO".

a tela é atualizada imediatamente com o tipo de visão selecionada.

O estado da função não é memorizado depois de desligar a ignição.

Princípio de reconstituição da imagem

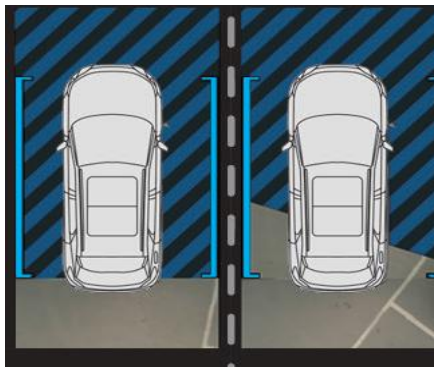

Este sistema, com a ajuda da câmera, registra o ambiente ao redor do veículo durante a manobra.

É reconstituída em tempo real uma imagem do topo do seu veículo no seu ambiente próximo, à medida em que efetua a manobra.

Esta representação permite facilitar o alinhamento do seu veículo durante o estacionamento e visualizar o conjunto de obstáculos nos arredores.

Esta visão reconstituída é apagada automaticamente se o veículo ficar muito tempo imóvel.

i As imagens fornecidas pela câmera poderá ser deformadas pelo relevo. A presença de zonas de sombra, em caso de tempo ensolarado, ou de condições de iluminação insuficientes, poderão escurecer a imagem e reduzir o contraste.

! Este sistema representa uma ajuda visual que não dispensa, de forma alguma, a vigilância do motorista.

Manutenção

Durante o mau tempo ou durante o inverno, assegure-se de que os sensores e as câmeras não estão cobertos por lama, geada ou neve. Verifique regularmente a limpeza das lentes das câmeras.

Se necessário, limpe as câmeras com um pano macio, seco.

Lavagem de alta pressão

Durante a lavagem do seu veículo, não dirija a haste a menos de 30 cm das câmeras.

Visiopark 1

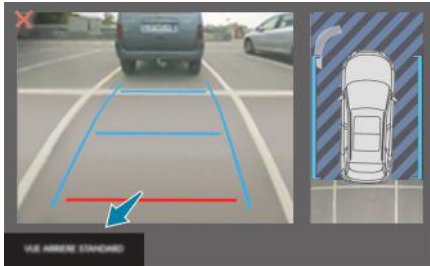

Visão traseira

Para ativar a câmara, localizada na porta da mala, engrene a marcha à ré e não ultrapasse a velocidade de 10 km/h.

A função é desativada:

- automaticamente com uma velocidade superior a cerca de 10 km/h,
- automaticamente com a abertura da porta da mala,
- ao interromper a marcha à ré (a imagem continua a ser apresentada durante 7 segundos),
- ao pressionar o “X” vermelho no canto superior esquerdo da tela sensível ao toque.

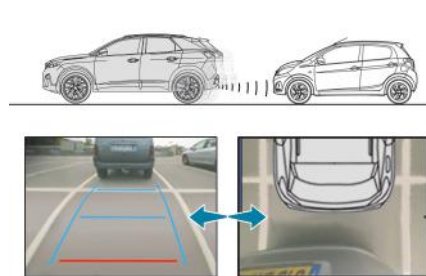

Modo AUTO

Este modo é ativado por padrão.

Com a ajuda dos sensores localizados no para-choques traseiro, a visão automática permite passar da visão traseira para a visão de topo ao aproximar-se de um obstáculo durante a manobra.

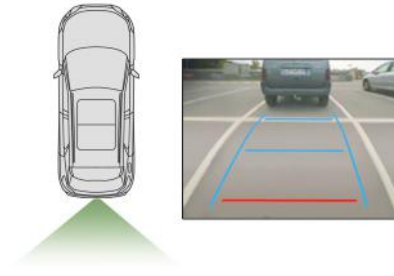

Visão standard

É apresentada na tela a zona localizada atrás do seu veículo.

As linhas de gabarito em azul representam a largura do seu veículo, com os retrovisores abertos; elas se orientam de acordo com a posição do volante.

A partir do para-choques traseiro, a linha vermelha apresenta a distância de 30 cm e as duas linhas azuis, respectivamente a 1 m e a 2 m.

Esta visão está disponível com o modo AUTO ou mediante seleção da visão no menu de alteração de visão.

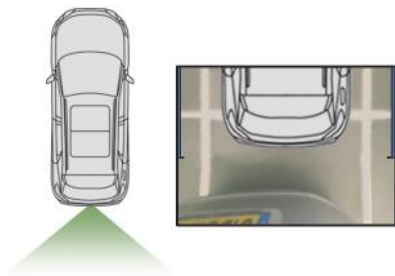

Visão zoom

A câmera registra as zonas ao redor do veículo durante a manobra para reconstituir uma visão do topo traseiro do veículo no seu ambiente próximo, permitindo realizar a manobra do veículo com os obstáculos que o cercam. Esta visão está disponível com o modo AUTO ou por seleção no menu de alteração de visão.

i Os obstáculos podem parecer mais distantes do que realmente estão. Durante a manobra, é importante controlar os lados do veículo por meio dos retrovisores. O auxiliar de estacionamento traseiro também complementa as informações sobre o ambiente do veículo.

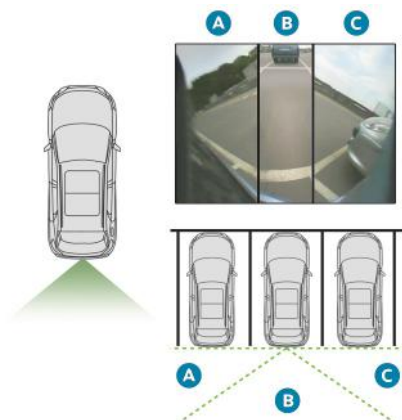

Visão 180°

A visão 180° permite sair, em marcha à ré, de um espaço de estacionamento antecipando a chegada de veículos, trabalhadores ou ciclistas. Esta visão não é recomendada para realizar uma manobra completa. Divide-se em três zonas: esquerda **A**, central **B** e direita **C**. Esta visão está disponível unicamente mediante seleção no menu de alteração de visão.

Park Assist*

Este sistema proporciona uma assistência ativa ao estacionamento: detecta um espaço de estacionamento e, em seguida, pilota o sistema de direção para estacionar nesse espaço.

Comanda a direção enquanto o motorista gera a aceleração e a frenagem. Durante as fases de entrada e saída do estacionamento, o sistema apresenta informações visuais e sonoras ao motorista, para garantir a segurança das manobras. Podem ser necessárias várias manobras para a frente ou para trás.

A qualquer instante, o motorista pode retomar o comando da direção, segurando o volante.

! Este sistema de ajuda à manobra não substitui, em hipótese alguma, a vigilância do motorista. O motorista deverá continuar a controlando o veículo, assegurando-se de que o espaço permanece desimpedido durante toda a manobra. Em determinadas situações, os sensores podem não detectar pequenos obstáculos localizados nos pontos cegos.

i A função Park Assist não funciona com o motor desligado.

A função Park Assist proporciona uma assistência às seguintes manobras:

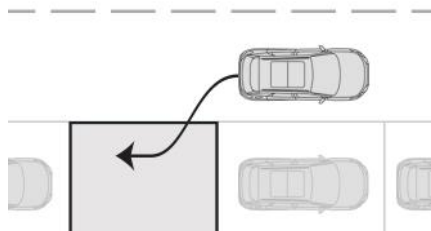

A. Estacionamento longitudinal

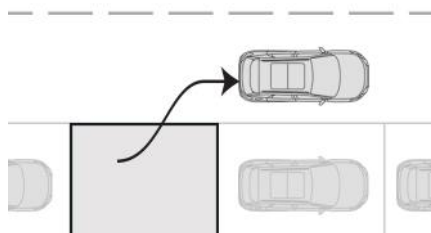

B. Saída de estacionamento longitudinal

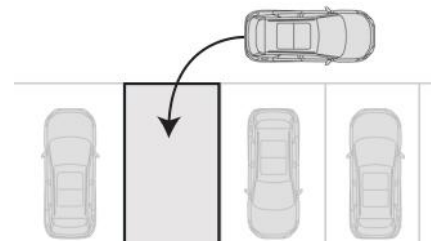

C. Estacionamento perpendicular

! Durante as fases da manobra, o volante efetua rotações rápidas: não segure no volante, não coloque as mãos entre os raios do volante e tenha cuidado com peças de vestuário largas (lenços, laços, malas, etc.). Riscos de lesão!

6

*De acordo com a versão e/ou país

i O Park Assist assume a assistência para 4 ciclos de manobra, no máximo. A função é desativada no fim destes 4 ciclos. Se achar que o seu veículo não está corretamente posicionado, retome o controle da direção para concluir a manobra.

! O desenvolvimento das manobras e as instruções de condução são apresentadas no painel.



Com a assistência ativada: a exibição deste símbolo e de um limite de velocidade indica que as manobras de direção são assumidas pelo sistema: não toque no volante.



Com a assistência desativada: a exibição deste símbolo indica que as manobras de direção deixam de ser assumidas pelo sistema: deve retomar o controle da direção.

! Deve verificar, sempre, a área ao redor do seu veículo antes de iniciar uma manobra.

i A função de ajuda para estacionar está indisponível durante a fase de medição de espaço disponível. Esta intervém posteriormente, durante as manobras para o informar sobre a aproximação do veículo relativamente a um obstáculo: o sinal sonoro passa a ser contínuo assim que a distância em relação ao obstáculo for inferior a trinta centímetros. Se tiver desativado a função de ajuda para estacionar, esta será automaticamente reativada durante as fases de manobras assistidas.

! A ativação do Park Assist neutraliza o Sistema de monitoramento do ponto cego.

Funcionamento

Auxiliar de manobras de estacionamento longitudinal

☞ Quando tiver identificado um espaço de estacionamento.



☞ Selecione **"Park Assist"** no menu **"Condução"** do [tela sensível ao toque | tablete tátil] para ativar a função.



Esta luz indicadora acende-se no painel para confirmar a ativação da função.

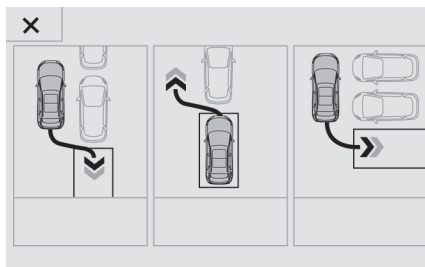

☞ Limite a velocidade do veículo para 20 km/h no máximo e selecione **"Estac. em paralelo"** na [tela sensível ao toque | tablete tátil].



Para uma entrada em um estacionamento longitudinal, o sistema não assinala os locais cujo tamanho seja nitidamente inferior ou superior à altura do veículo.

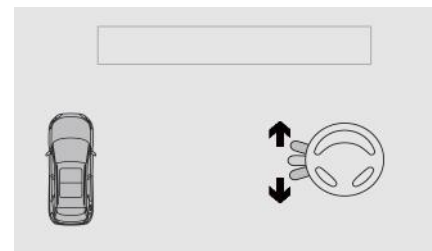

☞ Acione a seta, para o lado de estacionamento escolhido, para ativar a função de medição. Deverá deslocar-se a uma distância compreendida entre 0,5 m e 1,5 m da fila de veículos estacionados.



☞ Coloque o veículo em movimento lentamente, seguindo as instruções até o sistema encontrar um espaço disponível.

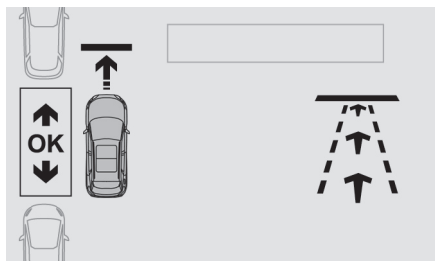

- ☞ Avance lentamente até a exibição de uma mensagem acompanhada por um sinal sonoro, que solicita o engrenamento da marcha à ré.

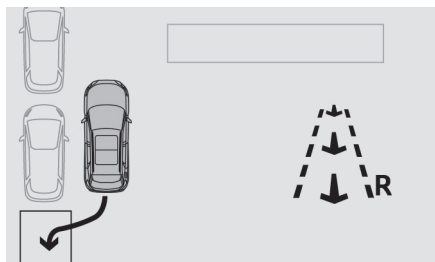

- ☞ Engrene a marcha à ré, largue o volante e dê a partida sem ultrapassar a velocidade de 7 km/h.

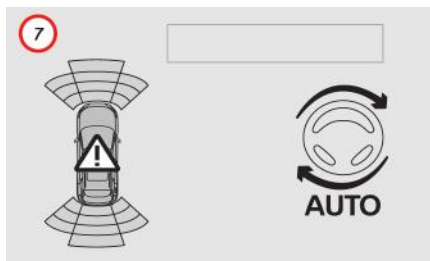

- ☞ A manobra de estacionamento assistida está em curso. Sem ultrapassar a velocidade de 7 km/h, efetue as manobras de avanço e de recuo, com base nos avisos da função "Auxiliar de estacionamento", até a indicação de fim da manobra.



- ☞ No fim da manobra, o indicador apaga no painel, acompanhado pela exibição de uma mensagem e por um sinal sonoro. A assistência é desativada: pode retomar o controle do veículo.

Auxiliar de manobras de saída de estacionamento longitudinal

☞ Quando pretender sair de um espaço de estacionamento longitudinal, ligue o motor.



☞ Selecione "**Park Assist**" no menu "**Condução**" na tela sensível ao toque para ativar a função.



Esta luz indicadora acende-se no painel para confirmar a ativação da função.



☞ Pressione "**Saída estacionamento**" na tela sensível ao toque.

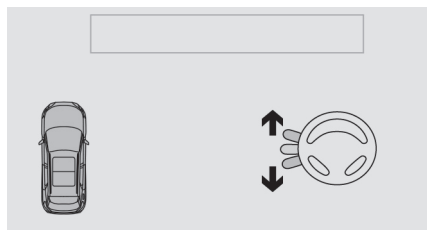

☞ Acione a seta para o lado de saída pretendido.

☞ Engrene a marcha à ré ou a primeira marcha e largue o volante.



☞ A manobra de estacionamento assistida está em curso. Sem ultrapassar a velocidade de 5 km/h, efetue as manobras de avanço ou de recuo, com base nos avisos da função "Auxiliar de estacionamento", até à indicação de fim da manobra.

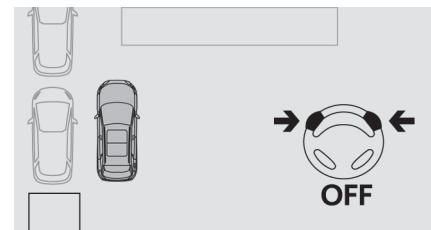

A manobra termina assim que o eixo das rodas dianteiras do veículo sair do espaço de estacionamento.

No fim da manobra, o indicador apaga-se no painel, acompanhado pela exibição de uma mensagem e por um sinal sonoro.

A assistência é desativada: pode retomar o controle do veículo.

Auxiliar de manobras de estacionamento perpendicular

☞ Assim que identificar uma zona de estacionamento.



☞ Selecione **"Park Assist"** no menu **"Condução"** na tela sensível ao toque para ativar a função.



Esta luz indicadora acende-se no painel para confirmar a ativação da função.



☞ Limite a velocidade do veículo para 20 km/h, no máximo, e selecione **"Entrada Perpendicular"** na tela sensível ao toque.

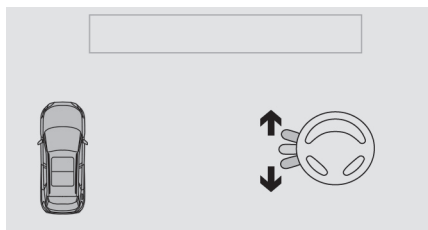

☞ Acione a seta, para o lado de estacionamento escolhido, para ativar a função de medição. Deverá encontrar-se a uma distância compreendida entre 0,5 m e 1,5 m da fila de veículos estacionados.

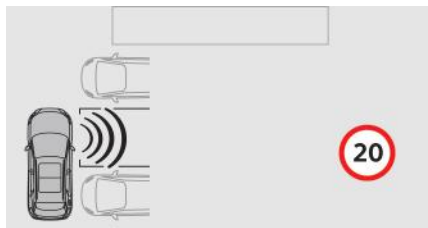

☞ Coloque o veículo em movimento lentamente, seguindo as instruções até o sistema encontrar um espaço disponível.

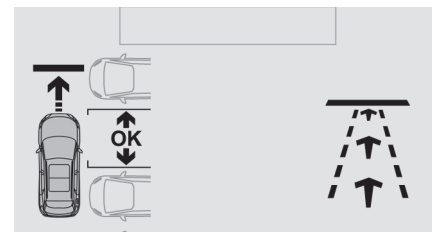

☞ Avance lentamente até a apresentação da mensagem, acompanhada por um sinal sonoro, que solicita o engrenamento da marcha à ré.

i Quando forem detectados vários espaços sucessivos, o veículo se dirigirá para o último.

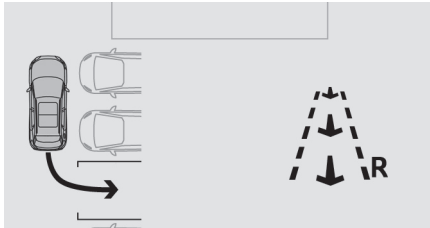

☞ Engrene a marcha à ré, largue o volante e coloque o veículo em movimento sem ultrapassar a velocidade de 7 km/h.

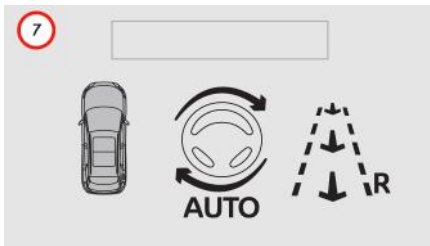

☞ A manobra de estacionamento assistido está em curso. Se ultrapassar a velocidade de 7 km/h, siga as instruções apresentadas no painel, com base nos avisos da função "Auxiliar de estacionamento", até a indicação de fim da manobra.



No fim da manobra, o indicador apaga no painel, acompanhado pela exibição de uma mensagem e um sinal sonoro. A assistência é desativada: pode retomar o controle do veículo.

i Durante a manobra de estacionamento perpendicular, a função Park Assist é desativada automaticamente assim que a traseira do veículo estiver a menos de 50 cm de um obstáculo.

i Durante as manobras de estacionamento ou de saída de estacionamento, as funções de câmera de marcha à ré e Visão 360 podem ser ativadas. Estas funções permitem um melhor monitoramento da zona ao redor do veículo, apresentando informações complementares no painel. Para mais informações sobre a **Visão panorâmica**, consulte o capítulo correspondente.

Desativação

O sistema é desativado pressionando o comando.

O sistema desativa-se automaticamente:

- ao desligar a ignição,
- se o motor parar,
- se não for efetuada nenhuma manobra nos 5 minutos seguintes à seleção do tipo de manobra,
- após uma parada prolongada do veículo durante a manobra,
- se a função de antipatinagem das rodas (ASR) for acionada,
- se a velocidade do veículo ultrapassar o limite autorizado,
- quando o motorista interromper a rotação do volante,
- para além de 4 ciclos de manobra,
- ao abrir a porta do motorista,
- se uma das rodas dianteiras encontrar um obstáculo.

A luz indicadora de funcionamento apaga-se no painel e é apresentada uma mensagem acompanhada por um sinal sonoro.

O motorista deverá retomar o controle do volante do veículo.

i Se o sistema for desativado durante uma manobra, o motorista deverá reativá-lo para reiniciar a medição em curso.

Neutralização

O sistema é neutralizado automaticamente:

- em caso de engate de reboque ligado,
- se a porta do motorista estiver aberta,
- se a velocidade do veículo for superior a 7 km/h.

Para uma neutralização prolongada do sistema, consulte a rede PEUGEOT.

Anomalias no funcionamento



Em caso de problema de funcionamento, esta luz indicadora acende-se de forma intermitente durante alguns instantes, acompanhada por um sinal sonoro.

Se o problema de funcionamento ocorrer durante a utilização do sistema, a luz indicadora apaga-se.

STOP

Em caso de problema de funcionamento da direção assistida, esta luz indicadora é apresentada no painel acompanhado por uma mensagem de alerta. Consulte a rede PEUGEOT.



Se a distância lateral, entre o seu veículo e o espaço de estacionamento for grande, o sistema poderá não conseguir medir o espaço.

Qualquer objeto que ultrapasse a altura do veículo (ex.: escada no teto) não é levado em consideração pelo Park Assist durante uma manobra.



Com mau tempo e no Inverno, assegure-se de que os sensores não se encontram encobertos por sujeira, gelo ou neve.

Em caso de problema de funcionamento, solicite a verificação do sistema à rede PEUGEOT.

Lavagem de alta pressão

No momento da lavagem do seu veículo, não direcione o jato a menos de 30 cm dos sensores.

Tanque de combustível

Capacidade do tanque: cerca de 53 litros.

Nível mínimo de combustível



Quando o nível mínimo do tanque for atingido, esta luz indicadora acende no painel, acompanhada pela exibição de uma mensagem e de um sinal sonoro. Ao primeiro acendimento, restam **cerca de 6 litros** de combustível.

Enquanto não for abastecido um complemento de combustível suficiente, esta luz indicadora reaparecerá sempre que o contato for ligado, acompanhada da mensagem e do sinal. Em andamento, este sinal sonoro e a exibição da mensagem de alerta repetem-se a uma frequência que aumenta à medida que o combustível se aproxima de "0". Abastecer o veículo com urgência para evitar qualquer problema.

Abastecimento

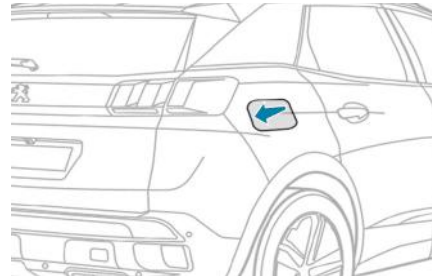

Uma etiqueta, colada no interior da tampa, indica o tipo de combustível a ser utilizado de acordo com sua motorização.

Os complementos de combustível deverão ser superiores a 5 litros para serem levados em consideração pelo medidor de combustível.

A abertura do tampão pode causar um ruído de aspiração de ar. Esta depressão, completamente normal, é provocada pela estanqueidade do circuito de combustível.



Para realizar o abastecimento com total segurança:

- ☞ **desligar obrigatoriamente o motor,**
- ☞ com o veículo destravado, pressionar a parte de trás da tampa,
- ☞ girar a tampa para a esquerda,
- ☞ retirar a tampa e prendê-la à aba localizada na face interna da tampa,
- ☞ encher o tanque, mas **não forçar para além do 3º corte da pistola;** isso pode causar problemas de funcionamento.

Uma vez terminado o abastecimento:

- ☞ colocar novamente a tampa no lugar adequado,
- ☞ rodá-la para a direita,
- ☞ fechar novamente a tampa.

7

Combustível utilizado pelos motores a gasolina

Os motores a gasolina são projetados para um funcionamento otimizado de desempenho, conforto na condução e um menor consumo, com o uso de gasolina de maior octanagem.

Os motores desse veículo foram desenvolvidos para utilizar todos os tipos de gasolina (tipo C sem chumbo) à venda nos postos de combustíveis do Brasil.

Por isso, recomendamos a utilização de gasolina de alta octanagem (Tipo Premium), que atenda as especificações da ANP (Agência Nacional de Petróleo)



Engate de um reboque



O seu veículo foi concebido essencialmente para o transporte de pessoas e de bagagens mas pode ser também utilizado para puxar um reboque.

i Recomendamos que utilize os engates de reboque e os respectivos ramais de origem PEUGEOT testados e homologados desde a concepção do seu veículo e confie a montagem deste dispositivo à rede PEUGEOT. Em caso de montagem fora da rede PEUGEOT, esta deve ser obrigatoriamente efetuada seguindo as recomendações do fabricante.

! A condução com reboque submete o veículo trator a solicitações mais significativas e exige do motorista uma atenção particular. Para mais informações sobre as **Dicas de condução**, especificamente em caso de reboque, consulte o capítulo correspondente.

i Para mais informações sobre os **Pesos** (e as cargas rebocáveis de acordo com o seu veículo), consulte o capítulo correspondente.

! Deverá respeitar os pesos rebocáveis máximos autorizados, indicados no certificado de matrícula ou nas características técnicas do seu veículo.

Engate de reboque de rótula desmontável sem ferramentas

Apresentação

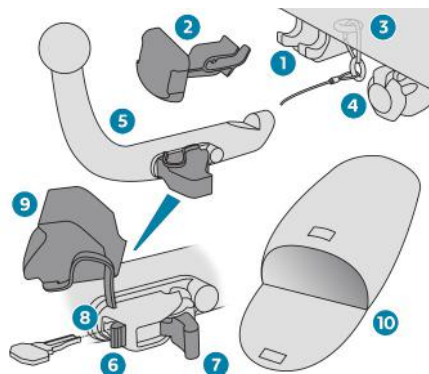

A montagem e desmontagem deste dispositivo de reboque não necessita de ferramentas.

1. Suporte de fixação.
2. Obturador de proteção.
3. Anel de segurança.
4. Tomada de ligação.
5. Rótula portátil.
6. Trinco de bloqueio / desbloqueio.
7. Aba de bloqueio / desbloqueio.
8. Fechadura de segurança com chave.
9. Tampa de proteção do sistema de bloqueio.
10. Saco de arrumação.

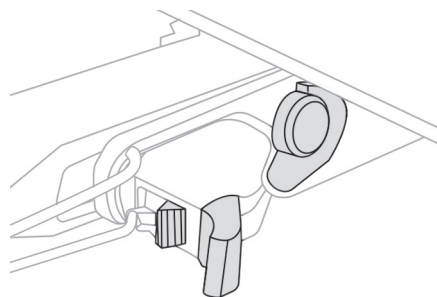

A. Posição bloqueada

A aba está posicionada à direita.
A aba está virada para trás.

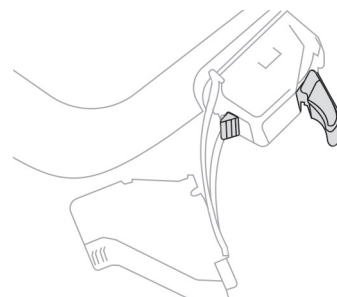

B. Posição desbloqueada

O trinco está posicionado à esquerda.
A aba está virada para a frente.

! Respeite a legislação do país no qual circula.

i Para conhecer os valores de pesos rebocáveis do seu veículo, consulte o capítulo Características técnicas. Para circular com total segurança com um **engate de reboque**, consulte o capítulo correspondente.

! Antes de qualquer utilização

Assegure-se de que a rótula está montada corretamente verificando os seguintes pontos:

- a rótula está bem apertada (posição **A**),
- a trava de segurança está fechada e a chave retirada; a aba não pode ser acionada,
- a rótula não deve mover-se rigorosamente nada no seu suporte; tente agitá-la com a mão.

Caso a rótula não esteja bloqueada, o reboque pode soltar-se. Risco de acidente.

Durante a utilização

Nunca destrave o dispositivo enquanto o reboque ou o porta-cargas estiver instalado na rótula.

Nunca ultrapasse o peso máximo de circulação autorizado (MTRA) do veículo.

Respeite obrigatoriamente a carga máxima autorizada no dispositivo de reboque: caso a carga máxima seja ultrapassada, o dispositivo pode soltar-se do veículo. Risco de acidente! Certifique-se de que as luzes do reboque estão funcionando corretamente.

Antes de circular, verifique a posição da regulagem das luzes.

Para mais informações sobre a **Regulagem da posição das luzes**, consulte o capítulo correspondente.

Após a utilização

Durante os percursos efetuados sem reboque ou porta-cargas, a rótula deve ser colocada e o obturador inserido no suporte. Esta medida aplica-se especialmente no caso de a rótula poder obstruir a boa visibilidade da placa ou do dispositivo de iluminação.

Manutenção

Apenas é possível um funcionamento correto se a rótula e o seu suporte estiverem limpos.

Antes de limpar o veículo com um jato de alta pressão, a rótula deve ser colocada e o obturador inserido no suporte.

Para qualquer problema no dispositivo de engate de reboque, dirija-se à rede PEUGEOT.

Montagem da rótula

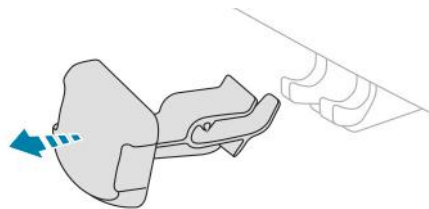

- ☞ Sob o para-choques traseiro, desengate e retire o obturador de proteção do suporte de fixação.

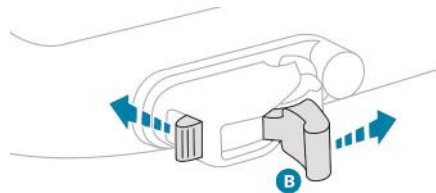

- ☞ Na rótula, empurre o trinco para a esquerda e mantenha-o.
- ☞ Ao mesmo tempo, empurre a aba para a frente para destravar o mecanismo (posição **B**).

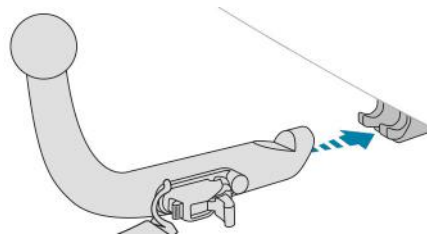

- ☞ Insira a extremidade da rótula no suporte de fixação e empurre-a até o batente.

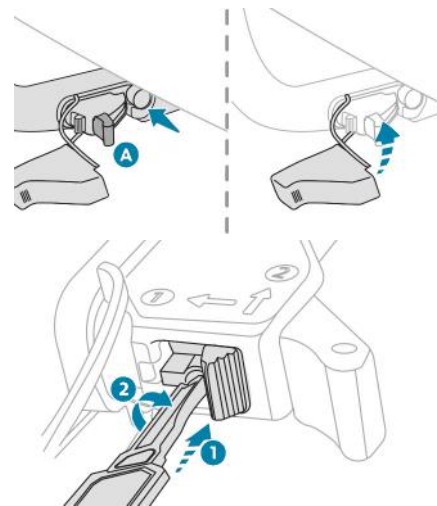

- ☞ Certifique-se de que os dois pinos estão perfeitamente em contato com os entalhes do suporte, de que a aba está virada para trás e o trinco para a direita para trancar o mecanismo (posição **A**).
- ☞ Insira a chave na fechadura e gire-a para a direita.
- ☞ Retire a chave da fechadura.
- ☞ Monte e engate a tampa de proteção, fazendo de um movimento de rotação para a esquerda.

Desmontagem da rótula

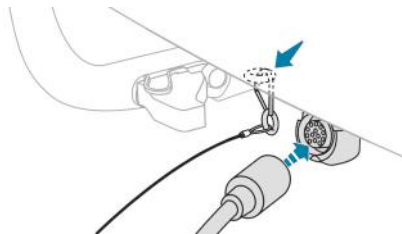

- ☞ Fixe o reboque na rótula de engate.
- ☞ Conecte o cabo de ligação do reboque ao anel de segurança, colocado no suporte da rótula.
- ☞ Levante a tampa de proteção da tomada de conexão e insira a tomada elétrica do reboque.

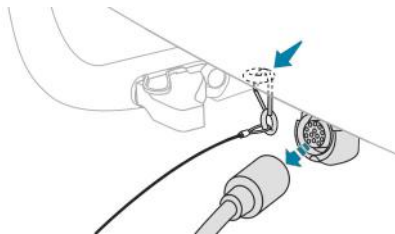

- ☞ Desligue a tomada elétrica do reboque da tomada de ligação do suporte.
- ☞ Retire o cabo de ligação do reboque do anel de segurança do suporte.
- ☞ Retire o reboque da rótula de engate.

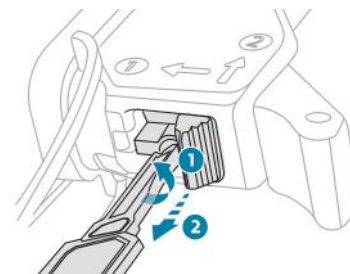
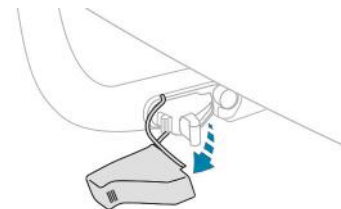

- ☞ Desengate e retire a tampa de proteção, fazendo um movimento de rotação para a direita.
- ☞ Insira a chave na fechadura e gire-a para a esquerda.
- ☞ Retire a chave da fechadura.

7

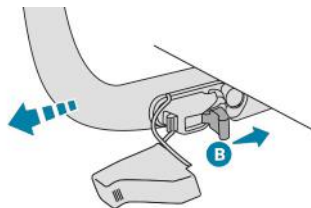

- ☞ Na rótula, empurre o trinco para a esquerda e mantenha-o.
- ☞ Ao mesmo tempo, empurre a aba para a frente e destrave o mecanismo (posição **B**).
- ☞ Pressione a fundo a aba e retire a rótula de engate puxando-a para si.

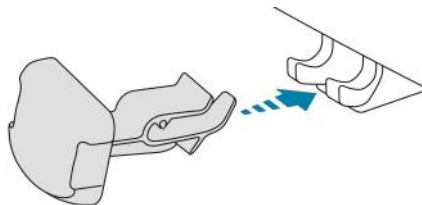

- ☞ Instale e engate o obturador de proteção no suporte de fixação, localizado sob o para-choques traseiro.
- ☞ Arrume a rótula no respectivo saco.

Pontos de fixação de um engate de reboque

Existem pontos de fixação indicados para a fixação do engate de reboque nas longarinas traseiras.

Estes pontos estão cobertos por um selo de proteção, e são facilmente detectados com auxílio de uma chave de fenda. Utilize estes pontos para a fixação.

Para instalação do engate, é necessário utilizar uma porca gaiola que se encaixa na furação existente, permitindo a fixação do engate na carroceria.

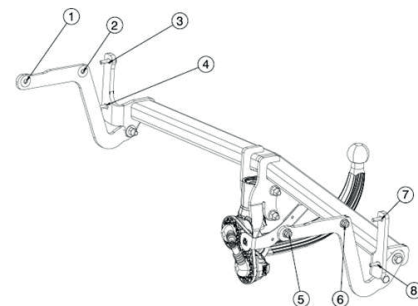

Modo de corte de energia

Sistema que gere a utilização de determinadas funções em relação ao nível de energia restante na bateria.

Com o veículo em movimento, o corte de energia neutraliza temporariamente algumas funções, tais como o ar-condicionado, a desembaçador vidro traseiro...

As funções neutralizadas são reativadas automaticamente assim que as condições assim permitirem.

Modo economia de energia

Sistema que gere a duração de certas funções para preservar uma carga suficiente da bateria. Depois da parada do motor, são ainda utilizáveis, por um período acumulado máximo de cerca de quarenta minutos, funções como o sistema de áudio e telemática, o limpador de para-brisas, os faróis baixos, as luzes do teto, etc.

Entrada no modo

Uma mensagem de entrada em modo economia de energia aparece na tela do painel e as funções ativas são suspensas.

i Se uma comunicação telefônica tiver sido iniciada ao mesmo tempo, esta será mantida durante cerca de 10 minutos com o kit mãos livres do seu aparelho de som.

Saída do modo

Essas funções serão reativadas automaticamente na próxima utilização do veículo.

Para utilizar imediatamente estas funções, ligue o motor e deixe-o funcionar:

- menos de dez minutos, para dispor de equipamentos durante cerca de cinco minutos,
- mais de dez minutos, para as conservar durante cerca de trinta minutos.

Respeite os tempos de partida do motor para garantir um carregamento correto da bateria.

Não utilize de forma repetida e contínua a nova partida do motor para recarregar a bateria.

! Uma bateria descarregada não permite a partida do motor.
Para mais informações sobre a **Bateria de 12 V**, consulte o capítulo correspondente.

Instalação das barras de rack de teto

! Por motivos de segurança e para evitar danos no teto, é fundamental que utilize as barras de rack de teto transversais homologadas para o seu veículo. Respeite as instruções de montagem e as condições de utilização indicadas no manual de instruções fornecido com as barras de rack de teto.

Instalação sobre barras longitudinais

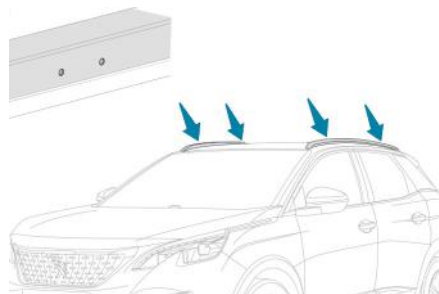

Deve fixar as barras transversais aos níveis das marcas gravadas nas barras longitudinais.

Instalação direta no teto

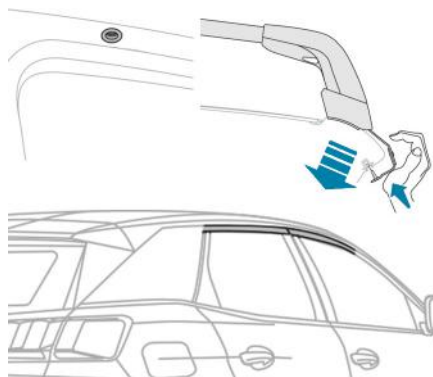

As barras transversais devem ser fixadas apenas nos quatro pontos de fixação localizados na armação do teto. Estes pontos são escondidos pelas portas do veículo quando estão fechadas.

As fixações das barras de trilho do teto possuem um pino que deve ser introduzido no orifício de cada um dos pontos de fixação.

i Carga máxima repartida pelas barras de rack de teto transversais, para uma altura de carga não superior a 40 cm (exceto porta-bicicletas): **80 kg**. Para mais informações, consulte a rede PEUGEOT.

Se a altura ultrapassar os 40 cm, adapte a velocidade do veículo de acordo com o perfil da estrada para não provocar danos nas barras de trilho do teto e nos pontos de fixação do veículo.

Para o transporte de objetos mais longos que o veículo, informe-se sobre a legislação local em vigor.

! Recomendações

- Distribua uniformemente a carga, evitando sobrecarregar um dos lados.
- Disponha a carga mais pesada o mais perto possível do teto.
- Fixe corretamente a carga.
- Conduza com cuidado: a sensibilidade aos ventos laterais aumenta e a estabilidade do seu veículo pode ser alterada.
- Em viagens longas, verifique a cada parada se a carga se encontra corretamente fixada.
- Retire as barras de rack de teto, uma vez terminado o transporte.

Capô

Abertura

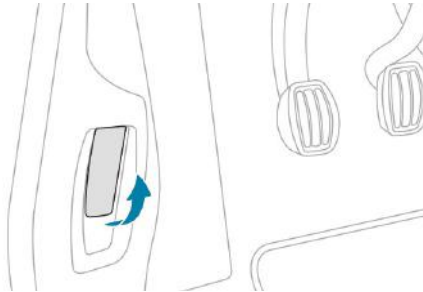

- ☞ Abra a porta dianteira esquerda.
- ☞ Puxe na sua direção o comando localizado na parte inferior do quadro da porta.

i A implantação do comando interior impede qualquer abertura, enquanto a porta dianteira esquerda estiver fechada.

! O eletroventilador pode entrar em funcionamento, mesmo depois do motor parar. Tenha cuidado que a hélice não toque em objetos nem no vestuário.

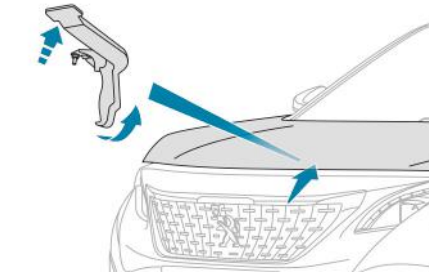

- ☞ Acione a aba e levante o capô.

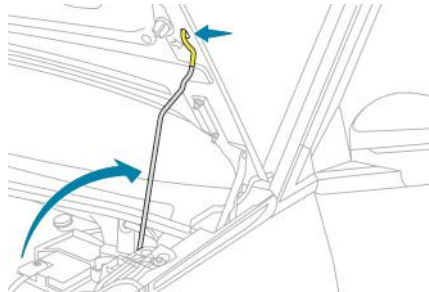

- ☞ Desencaixe a vareta de suporte e fixe-a no entalhe para manter o capô aberto.

Fechamento

- ☞ Retire a vareta de suporte de fixação.
- ☞ Volte a colocar a vareta no seu lugar.
- ☞ Baixe o capô e deixe-o cair para trancar.
- ☞ Puxe o capô para verificar se está corretamente travado.

! Com o motor quente, manuseie com cuidado a aba externa e a vareta de suporte do capô (risco de queimadura), utilizando a zona protegida.

Com o capô aberto, tenha atenção para não tocar no comando de abertura.

Em caso de vento forte, não abra o capô.



Motores a gasolina

1. reservatório do líquido de limpador de para-brisa.
2. reservatório do líquido de arrefecimento.
3. reservatório do líquido dos freios.
4. Bateria/fusíveis.
5. Ponto de massa remoto (-).
6. Caixa de fusíveis.
7. Filtro de ar.
8. Vareta de óleo do motor.
9. Abastecimento de óleo do motor.

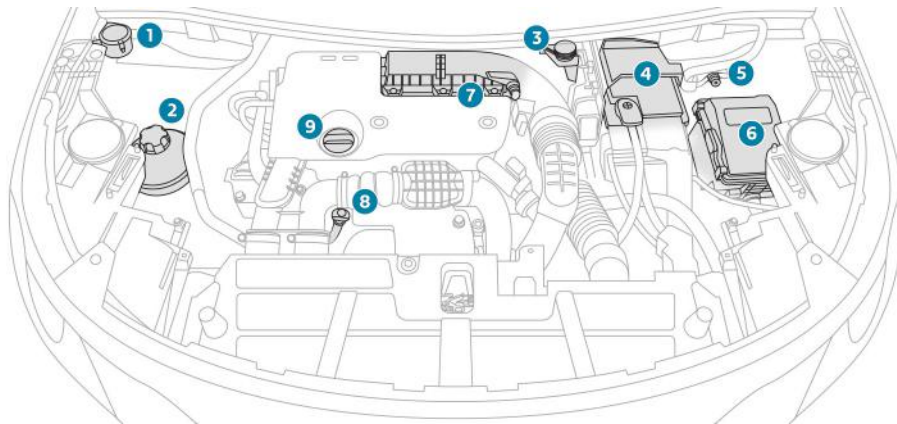

Para não danificar os componentes elétricos do veículo, é expressamente **proibido** utilizar a lavagem a alta pressão no compartimento do motor.

Devido à existência de equipamentos elétricos no compartimento do motor, recomenda-se limitar a exposição à água (chuva, lavagem, etc.).

Verificação dos níveis

Verifique com regularidade todos estes níveis segundo o plano de manutenção do fabricante. Reabasteça o nível, se for necessário, salvo indicação em contrário. Em caso de redução significativa do nível, solicite a verificação do circuito correspondente à rede PEUGEOT ou a uma oficina autorizada.

! Tenha atenção durante as intervenções sob o capô, uma vez que determinadas zonas do motor podem estar extremamente quentes (risco de queimadura) e o eletroventilador pode ser acionado a qualquer momento (mesmo com a ignição desligada).

Nível de óleo do motor



A verificação é efetuada quer com o indicador de nível de óleo no painel, ao ligar a ignição, para os veículos equipados com medidor elétrico, quer com a vareta manual.

i Para garantir a confiabilidade da medição, o seu veículo deverá encontrar-se estacionado em solo horizontal, com o motor desligado há mais de 30 minutos.

É normal que sejam necessárias reposições do nível de óleo entre duas revisões (ou mudanças de óleo). A PEUGEOT recomenda um controle, com abastecimento, se necessário, a cada 5.000 km.

Verificação com o medidor manual (Vareta de óleo)

A localização do medidor manual é ilustrada no esquema da parte inferior do capô do motor correspondente.

- ☞ Pegue na vareta pela extremidade colorida e puxe-a completamente.
- ☞ Limpe o medidor na extremidade da vareta com um pano limpo e sem pelo.
- ☞ Introduza a vareta no orifício, até o batente e, em seguida, retire-a novamente para ter um controle visual: o nível correto deverá ficar entre as marcas **A** e **B**.

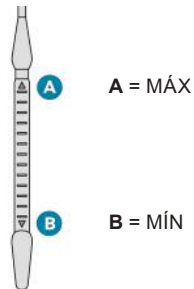

Se constatar que o nível se encontra acima da marca **A** ou abaixo da marca **B**, **não realize a partida do motor**.

- Se o nível **MÁX** for ultrapassado (risco de deterioração do motor), contate a rede PEUGEOT.
- Se o nível **MIN** não for atingido, realize obrigatoriamente um complemento de óleo do motor.

Características do óleo

Antes de efetuar um complemento de óleo ou uma mudança de óleo do motor, verifique que o óleo corresponde à sua motorização e está em conformidade com as recomendações do fabricante.

7

Complemento de óleo do motor

A localização do bocal de abastecimento para o óleo do motor é ilustrada no esquema da parte inferior do capô do motor correspondente.

- ☞ Desaperte a tampa para acessar o bocal de abastecimento.
- ☞ Coloque o óleo em pequenas quantidades, evitando derramar sobre os elementos do motor (risco de incêndio).
- ☞ Aguarde alguns minutos antes de verificar o nível com a vareta manual.
- ☞ Complete o nível, se necessário.
- ☞ Após verificação do nível, volte a apertar com cuidado tampa do reservatório e coloque novamente a vareta no respectivo lugar.

i Após uma reposição do nível de óleo, a verificação feita após ligar a ignição, com a luz indicadora do nível do óleo no painel, não é válida nos 30 minutos posteriores à reposição.

Vareta de óleo do motor

Consulte o plano de manutenção do fabricante para saber a periodicidade desta operação. Para preservar a confiabilidade dos motores e dispositivos antipoluição, nunca utilize aditivo no óleo do motor.

Nível do líquido de freios



O nível deste líquido deve situar-se próximo da marca "MAXI". Caso contrário, verifique o desgaste das pastilhas de freio.

Mudança de óleo do circuito

Consulte o plano de manutenção do fabricante para saber a periodicidade desta operação.

Características do líquido

Este líquido deve estar em conformidade com as recomendações do fabricante.

Nível do líquido do lava-vidros



Complete o nível sempre que necessário.

Características do líquido

Para garantir uma limpeza ideal e evitar a formação de gelo, a reposição do nível ou a substituição deste líquido não deve ser feita com água pura.

Em condições de inverno, é recomendada a utilização de líquido à base de álcool etílico.

Para garantir uma limpeza ideal e para sua segurança, aconselhamos a utilização dos produtos recomendados pela PEUGEOT.

Nível do líquido de arrefecimento



Verifique regularmente o nível do líquido de arrefecimento.

A reposição do nível do líquido entre duas revisões é normal.

O controle e a reposição do nível do líquido de arrefecimento devem ser feitos obrigatoriamente com o motor frio.

Um nível insuficiente apresenta riscos de danos significativos para o motor.

O nível deste líquido deve situar-se próximo da marca "MAXI" sem ultrapassá-la.

Se o nível estiver próximo ou abaixo da marca "MINI", o nível deve, obrigatoriamente, ser repostado.



O eletroventilador pode entrar em funcionamento, mesmo depois do motor parar. Tenha cuidado que a hélice não toque em objetos nem no seu vestuário.

Características do líquido

Este líquido deverá encontrar-se em conformidade com as recomendações do fabricante.

Quando o motor estiver quente, a temperatura deste líquido é regulada pelo eletroventilador.

Além disso, estando o circuito de arrefecimento sob pressão, espere pelo menos uma hora depois da parada do motor para efetuar uma intervenção.

Em caso de intervenção urgente, para evitar qualquer risco de queimadura, segure um pano e desapeite cuidadosamente a tampa em duas voltas para diminuir a pressão.

Quando a pressão tiver diminuído, retire o tampão e reabasteça o nível.

Informações importantes

i Se pretende deixar seu veículo estacionado por semanas, recomenda-se manter o câmbio engrenado (ou seja, na posição P para câmbio automático e 1ª marcha ou Ré para câmbio manual) e com os freios e o freio de estacionamento liberados, **desde que esteja em superfície plana/terreno plano**

Recomenda-se, ainda, quando houver a lavagem ou limpeza das rodas, que o veículo rode por alguns minutos antes de estacionar para promover a secagem suficiente dos freios. Esta prática pode reduzir os efeitos da corrosão dos discos, pastilhas e lonas do freio ao longo de sua utilização

! Evitar qualquer contato prolongado de óleo e de líquidos usados com a pele.

A maioria destes líquidos são nocivos para a saúde, por vezes até corrosivos.

♻️ Não descarte o óleo e os líquidos usados nos esgotos ou no solo.

Esvazie o óleo usado nos respectivos contentores disponibilizados pela rede PEUGEOT.

! Quando realizar intervenções no compartimento motor, tenha atenção uma vez que o eletroventilador pode funcionar com a ignição desligada. Mantenha as mãos e roupas afastadas das partes móveis.

! Quando realizar intervenções no compartimento motor, tenha atenção uma vez que determinadas zonas do motor poderão encontrar-se extremamente quentes (risco de queimadura).



! Utilize apenas produtos recomendados pela PEUGEOT ou produtos de qualidade e características equivalentes.

Para otimizar o funcionamento de elementos tão importantes como o circuito de frenagem, a PEUGEOT seleciona e propõe produtos específicos.

Controles

Salvo indicação contrária, verifique estes elementos, em conformidade com o plano de manutenção do fabricante e de acordo com a motorização do seu veículo. Caso contrário, solicite que estes sejam verificados pela rede PEUGEOT ou por uma oficina autorizada.

Bateria de 12 V



A bateria não necessita de manutenção.

Todavia, verifique regularmente o aperto dos terminais aparafusados (para as versões sem abraçadeira rápida) e o estado de limpeza das ligações.

Para mais informações e precauções a tomar antes de uma operação na **bateria de 12 V**, consulte o capítulo correspondente.

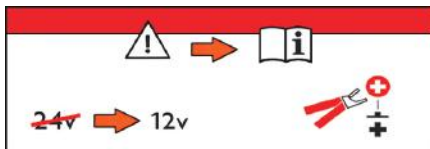

Filtro de ar e filtro de cabine



Consulte o plano de manutenção do fabricante para conhecer a periodicidade de substituição destes elementos.

De acordo com o meio ambiente (atmosfera poeirenta...) e da utilização do veículo (condução urbana...), **substitua-os, se necessário, com uma frequência duas vezes maior.**

Um filtro de cabine obstruído pode prejudicar o desempenho do sistema de ar-condicionado e gerar odores desagradáveis.



Filtro de óleo



Substitua o filtro de óleo a cada mudança de óleo do motor.

Consulte o plano de manutenção do fabricante para conhecer a periodicidade de substituição deste elemento.

Caixa de marchas automática



O câmbio não necessita de uma manutenção específica (ausência de mudança do óleo).

Consulte o plano de manutenção do fabricante para conhecer a periodicidade de verificação deste elemento.

Pastilhas de freios



O desgaste dos freios depende do tipo de condução, em particular para os veículos utilizados na cidade, em curtas distâncias. Pode

ser necessário inspecionar o estado dos freios, mesmo entre as revisões do veículo.

A redução do nível de líquido dos freios indica o desgaste das pastilhas.

Estado de desgaste dos discos dos freios



Para obter informações relativas à verificação do nível de desgaste dos discos dos freios, consulte a rede PEUGEOT.

Freio de estacionamento elétrico



Este sistema não necessita de nenhum controle específico. No entanto, em caso de problemas, não hesite em solicitar a verificação do sistema à rede PEUGEOT.

Para mais informações sobre o **freio de estacionamento elétrico**, consulte o capítulo correspondente.



Utilize apenas produtos recomendados pela PEUGEOT ou produtos de qualidade e características equivalentes. Para otimizar o funcionamento de elementos tão importantes como o circuito de frenagem, a PEUGEOT seleciona e propõe produtos específicos.

Depois da lavagem do veículo, pode formar-se umidade ou, em condições de Inverno, gelo nos discos e pastilhas de freios: a eficácia de frenagem pode diminuir. Efetue algumas manobras de frenagem para secar e descongelar os freios.

Triângulo de segurança

Por razões de segurança, antes de sair do veículo, para montar e instalar o triângulo, acione as luzes de alerta e vista o colete de segurança.

Compartimento de armazenamento

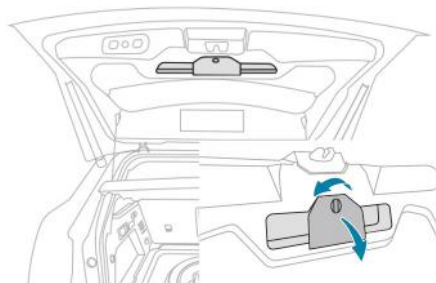

Existe um compartimento no revestimento interior da porta da mala para o armazenamento do triângulo.

- ☞ Abra a tampa do porta-malas.
- ☞ Solte a tampa rodando o parafuso um quarto de volta para a esquerda.

Montagem do triângulo

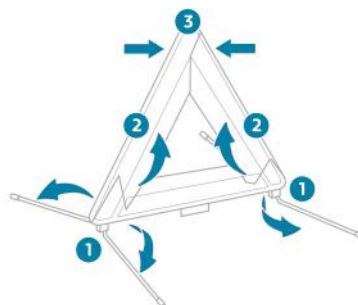

Para as versões equipadas com um triângulo de fábrica:

- ☞ tire o triângulo do respectivo estojo,
- ☞ desdobre os pés,
- ☞ levante os dois lados do triângulo,
- ☞ prenda-os em conjunto para terminar a montagem.

i Consulte as instruções do fabricante para a montagem fornecidas com o triângulo.

Instalação do triângulo

Instalação do triângulo na estrada

- ☞ Instale o triângulo atrás do veículo, em conformidade com a tabela abaixo, em função do tipo de estrada e da luminosidade exterior.

Distância de colocação (em metros)		
Estrada		Auto-estrada
Dia	Noite	
50 m	80 m	150 m

i Estes valores são números de referência internacional. Coloque o triângulo de acordo com as regras de circulação em vigor localmente.

Ferramentas de bordo

Trata-se do conjunto de ferramentas fornecidas com o seu veículo.

Acesso às ferramentas

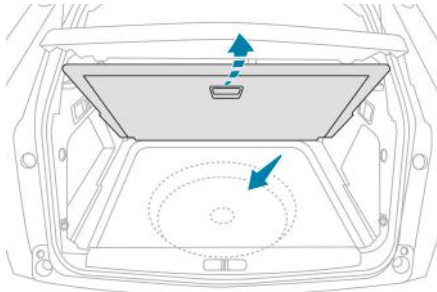

As principais ferramentas estão guardadas na mala sob o piso.

Para acessar as ferramentas:

- ☞ abrir a mala,
- ☞ levantar o piso da mala móvel
- ☞ levantar o piso para além dos batentes retráteis,
- ☞ apoiar o piso nos dois batentes para mantê-lo levantado.

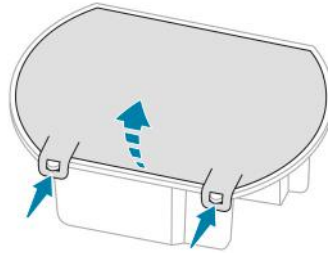

Para as versões com estepe:

- ☞ desencaixe a caixa de arrumação puxando para cima.
- ☞ desencaixe as duas cavilhas para abrir a tampa.

! Todas estas ferramentas são específicas do seu veículo e podem variar de acordo com o equipamento. Não as utilize para outros fins.

i O macaco deve ser utilizado apenas para substituir um pneu danificado. Não utilize um macaco diferente do fornecido com este veículo. Se o veículo não estiver equipado com o seu macaco de fábrica, contate a rede PEUGEOT, para obter o previsto pelo fabricante. O macaco não necessita de qualquer manutenção.

Detalhe das ferramentas

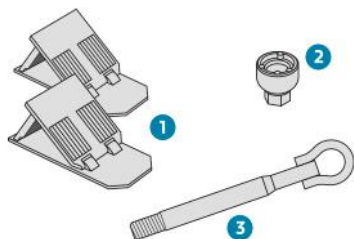

1. Calços para imobilizar o veículo (de acordo com o equipamento).
2. Casquilho para parafuso antirroubo (localizado no porta-luvas) (de acordo com o equipamento).
Permite a adaptação da chave de rodas aos parafusos especiais "antirroubo"
3. Anel de reboque portátil.

Para mais informações sobre o **Reboque do veículo** e a utilização do anel portátil, consulte o capítulo correspondente.

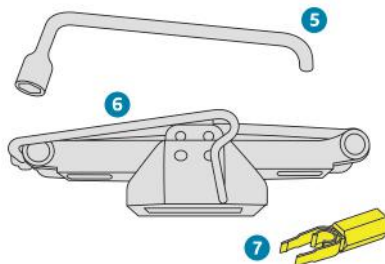

Para as versões com estepe:

5. Chave de rodas.
Permite retirar a tampa e os parafusos de fixação da roda.
6. Macaco com manivela integrada.
Permite levantar o veículo.
7. Ferramenta de desmontagem das capas dos parafusos das rodas.
Permite a desmontagem dos acabamentos da cabeça dos parafusos das rodas de alumínio.

Para mais informações sobre o **Estepe**, consulte o capítulo correspondente.

Estepe

Modo de operação para substituição de uma roda danificada pelo estepe utilizando as ferramentas fornecidas com o veículo.

Acesso ao estepe

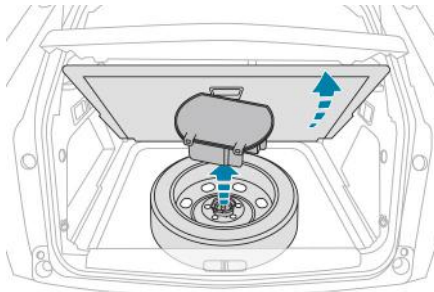

O estepe encontra-se instalado na mala sob a superfície inferior.

Para acessar o estepe, consulte o capítulo referente às **Ferramentas de bordo**.

i De acordo com a sua versão, o estepe é homogêneo em chapa ou em alumínio. Para determinados países, a utilização é temporária.

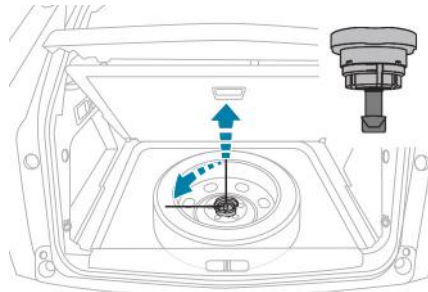

Remoção da roda

- ☞ Desaparafuse a porca central.
- ☞ Retire o dispositivo de fixação (porca e parafuso).
- ☞ Levante o estepe em sua direção pela parte de trás.
- ☞ Retire o pneu da mala.

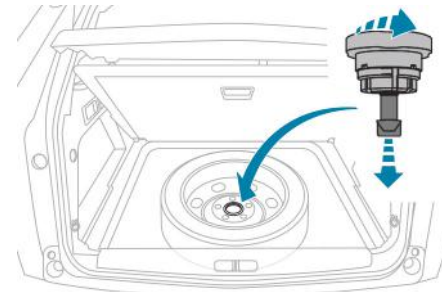

Instale novamente a roda

- ☞ Instale novamente a roda no respectivo lugar.
- ☞ Desenrosque dando algumas voltas a porca que está sobre o parafuso.
- ☞ Coloque o dispositivo de fixação (porca e parafuso) no centro da roda.

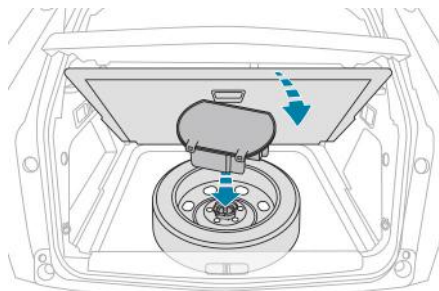

- ☞ Aperte a fundo até serem ouvir estalos da porca central para fixar a roda corretamente.
- ☞ Instale novamente a caixa de ferramentas no centro da roda e encaixe-a.

! A utilização do conjunto roda e pneu reserva de uso temporário pode alterar o comportamento dinâmico do veículo, principalmente em curvas e frenagens, por este motivo é obrigatório não ultrapassar a velocidade máxima indicada na etiqueta afixada na roda reserva.

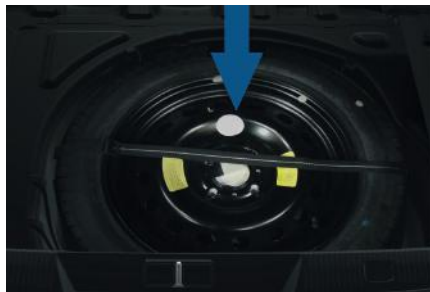

i Fixação da roda reserva de aço

Se o seu veículo estiver equipado com rodas de alumínio, é normal constatar, durante o aperto dos parafusos na montagem, que as arruelas não entram em contato com a roda sobressalente de aço. A manutenção da roda faz-se pelo apoio cônico de cada parafuso.

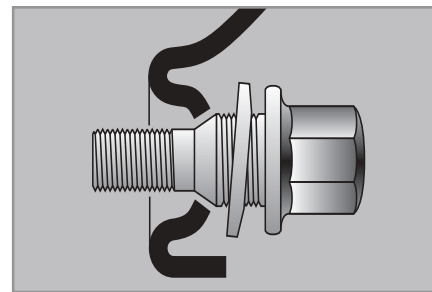

Desmontagem do pneu

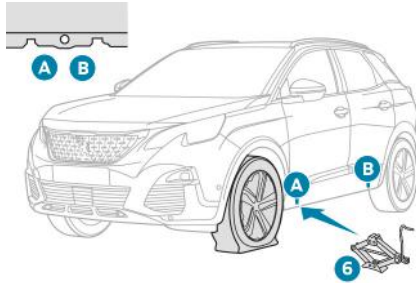

i Pneu com calota

Ao desmontar a roda, retire previamente a calota da roda com o desmonta-rodas puxando no entalhe da passagem da válvula.

Ao montar a roda, volte a montar a calota começando por colocar o seu entalhe em frente à válvula e pressione a sua superfície com a palma da mão.

! Estacionamento do veículo

Pare o veículo de maneira a não perturbar o trânsito: o solo deve ser horizontal, estável e não escorregadio.

Engrene o freio de estacionamento exceto se este estiver programado no modo automático, desligue a ignição e engrene a primeira marcha* para travar as rodas.

Verifique o acendimento fixo dos indicadores do freio de estacionamento no painel.

Assegure-se de que os ocupantes não se encontram no veículo e que estão em um local em que seja possível garantir a sua segurança.

Coloque um calço, se necessário, sob a roda diagonalmente oposta àquela que se deve substituir.

Nunca permaneça debaixo de um veículo elevado apenas por um macaco. Utilize uma preguiça.

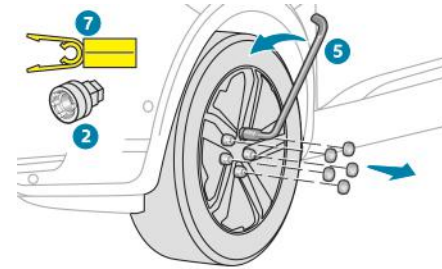

Lista das operações

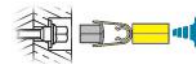

- ☞ Retire a tampa cromada em cada um dos parafusos por meio da ferramenta 7 (de acordo com equipamento).
- ☞ Monte a chave antirroubo 2 na chave de desmontagem de rodas 5 para soltar o parafuso antirroubo.
- ☞ Solte os outros parafusos apenas com a chave de desmontagem de rodas 5.

* modo **P** para o câmbio automático.

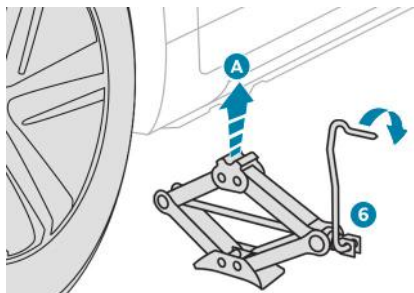

- ☞ Posicione a base do macaco **6** no solo e assegure-se de que ela se encontra na vertical relativamente à posição dianteira **A** ou traseira **B** previstas na parte inferior, o mais próximo possível da roda a substituir.

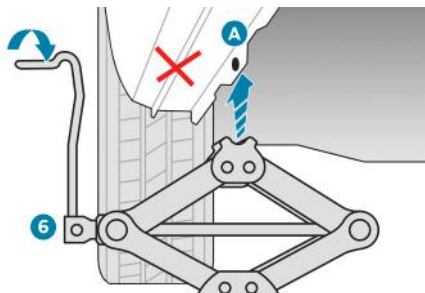

- ☞ Abra o macaco **6** até que a cabeça esteja em contato com a posição **A** ou **B** utilizada; a superfície de apoio **A** ou **B** do veículo deverá estar corretamente inserida na parte central da cabeça do macaco.
- ☞ Levante o veículo, até deixar um espaço suficiente entre a roda e o solo, para colocar facilmente, em seguida, o estepe (não furado).

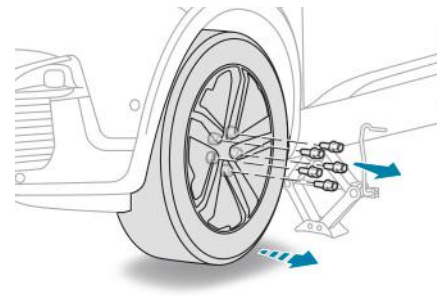

- ☞ Retire os parafusos e guarde-os em um lugar limpo.
- ☞ Retire o pneu.

! Verifique se o macaco fica bem estável. Se o solo for escorregadio ou móvel, o macaco poderá derrapar ou fechar-se - Risco de lesão!

Coloque o macaco apenas nas posições **A** ou **B** sob o veículo, garantindo que a cabeça do macaco se encontra centrada sob a zona de apoio do veículo. Caso contrário, o veículo pode ser danificado e/ou o macaco poderá fechar-se - Risco de lesão!

Montagem do pneu

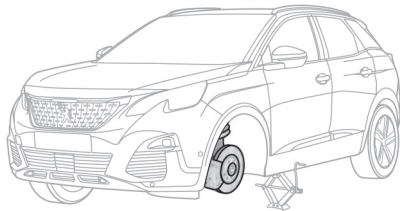

i Após uma troca de pneu

Para arrumar corretamente a roda furada no porta-malas, retire antes a tampa central.

Solicite imediatamente a verificação do aperto dos parafusos e a pressão do estepe à rede PEUGEOT.

Solicite imediatamente o reparo do pneu furado e substitua-o assim que possível.

i Fixação do estepe em chapa ou de utilização temporária

Se o seu veículo estiver equipado com rodas de alumínio, é normal constatar, na hora de apertar os parafusos durante a montagem, que as arruelas não entram em contato com o estepe em chapa ou de utilização temporária. A manutenção da roda é efetuada por meio do apoio cônico de cada parafuso.

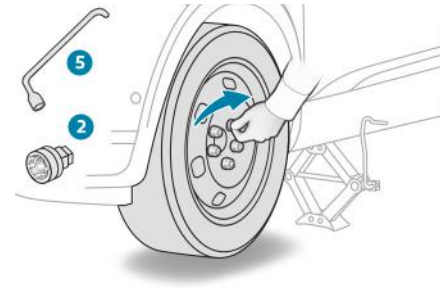
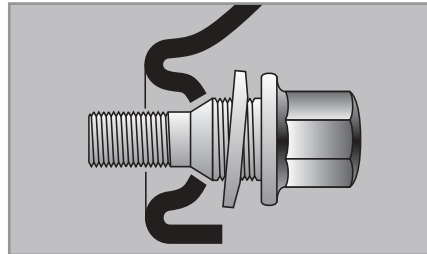

Lista das operações

- ☞ Instale o pneu no cubo.
- ☞ Aperte os parafusos manualmente até o batente.
- ☞ Efetue um pré-aperto do parafuso antirroubo com a chave de desmontagem de rodas **5** equipada com chave antirroubo **2**.
- ☞ Efetue um pré-aperto dos outros parafusos apenas com a chave de desmontagem de rodas **5**.
- ☞ Baixe totalmente o veículo.
- ☞ Dobre o macaco **6** e retire-o.

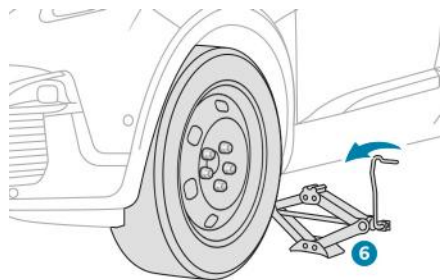

- ☞ Trave o parafuso antirroubo com a chave de desmontagem de rodas **5** equipada com chave antirroubo **2**.

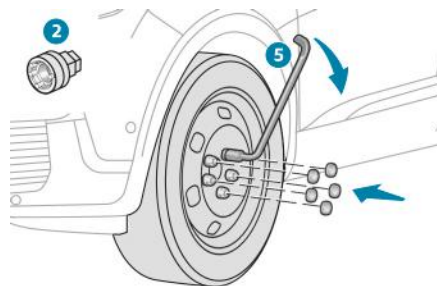

- ☞ Trave os outros parafusos apenas com a chave de desmontagem de rodas **5**.
- ☞ Instale novamente as tampas cromadas em cada um dos parafusos (de acordo com o equipamento).
- ☞ Arrume as ferramentas.

Rodízio dos pneus

Para permitir um desgaste uniforme entre os pneus dianteiros e os traseiros, aconselha-se efetuar o rodízio das rodas e pneus a cada 10 mil quilômetros, mantendo-os do mesmo lado do veículo para não inverter o sentido de rotação.

Deste maneira, os pneus terão aproximadamente a mesma durabilidade. Recomenda-se, após o rodízio, verificar o balanceamento e o alinhamento da direção das rodas.



i Não efetuar rodízio cruzado dos pneus, deslocando-os do lado direito do veículo para o esquerdo e vice-versa.

Substituir uma lâmpada

- ! Os faróis encontram-se equipadas com vidro em policarbonato, revestidos por um verniz protetor:
 - ☞ **não as limpe com um pano seco ou abrasivo, nem com um detergente ou solvente,**
 - ☞ utilize uma esponja e água com sabão ou um produto com um pH neutro,
 - ☞ ao utilizar a lavagem de alta pressão em sujeira persistente, não aponte a lança de maneira persistente para os faróis, para as luzes e para os seus contornos, para evitar deteriorar o respectivo verniz e a junta de estanqueidade.

- ! A substituição de uma lâmpada deve ser efetuada com a luz apagada há vários minutos (risco de queimadura grave).
 - ☞ Não toque diretamente na lâmpada com os dedos: utilize um pano sem pelos.É obrigatório utilizar apenas lâmpadas do tipo anti-ultravioleta (UV), para não danificar as luzes. Substitua sistematicamente uma lâmpada com defeito por uma lâmpada nova com as mesmas referências e características.

- i Em determinadas condições climáticas (baixa temperatura, umidade) o embaçamento da superfície interna do vidro dos faróis dianteiros e lanternas traseiras é normal; este embaçamento desaparece alguns minutos após o acendimento das luzes.

Luzes dianteiras

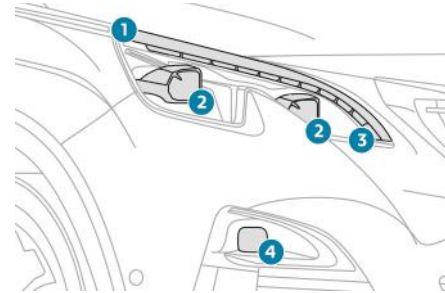

Modelo com luzes de tecnologia "Full LED"*

1. Luzes diurnas / Luzes de posição (LED).
2. Faróis baixos / altos (LED).
3. Setas (LED).
4. Faróis de neblina (LED).

Diodos eletroluminescentes (LED)

Para a substituição deste tipo de lâmpada, dirija-se à rede PEUGEOT.

* De acordo com a versão e/ou país

Em caso de avaria

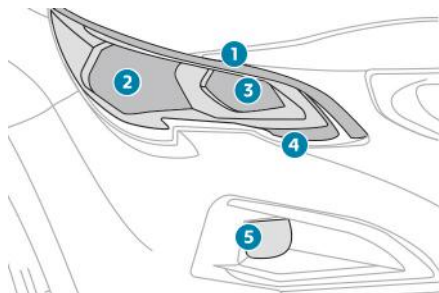

Modelo com Lâmpadas de halogêneo*

1. Luzes diurnas / de posição (LED)**.
2. Faróis baixos (H7).
3. Faróis altos (HB3).
4. Setas (PWY24W).
5. Faróis de neblina (H11).

i Com as lâmpadas do tipo H7... respeite o seu posicionamento para garantir a melhor qualidade de iluminação.

* De acordo com a versão e/ou país

** LED: diodos eletroluminescentes.

Luzes diurnas/ de posição

Para a substituição deste tipo de lâmpada de diodos e guias de luzes, consulte a rede PEUGEOT.

A rede PEUGEOT recomenda um kit de substituição para os diodos eletroluminescentes-LEDs.

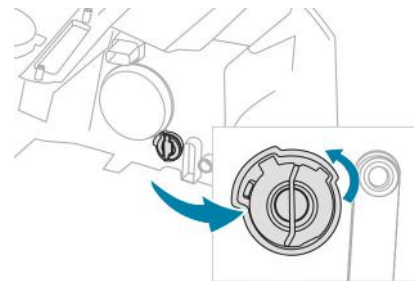

Substituição das setas (modelo com luzes de halogêneo)

i Um funcionamento intermitente muito rápido do indicador das setas (direita ou esquerda) indica o problema de uma das lâmpadas do lado correspondente.

- ☞ Gire um quarto de roda o porta-lâmpadas e retire-o.
- ☞ Gire um quarto de volta a lâmpada e substitua-a.

Para a montagem, efetue estas operações pela ordem inversa.

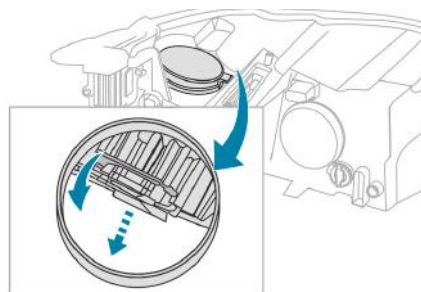

Substituição dos faróis baixos (modelo com luzes de halogêneo)

- ☞ Retire a tampa de proteção puxando a lingueta.
- ☞ Puxe o conector para trás para desligá-lo.
- ☞ Puxe a lâmpada para trás para a extraí-la.
- ☞ Substitua a lâmpada.

Para proceder à montagem, efetue estas operações na ordem inversa.

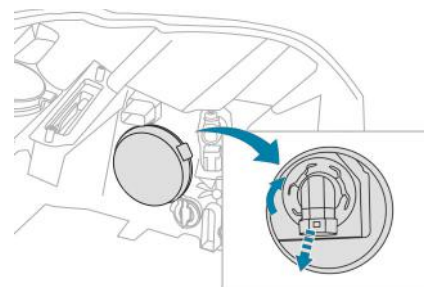

Substituição dos faróis altos (modelo com luzes de halogêneo)

- ☞ Retire a tampa de proteção puxando a lingueta.
- ☞ Gire um quarto de volta o porta-lâmpadas e retire-o.
- ☞ Retire a lâmpada e substitua-a.

Para a montagem, efetue estas operações pelo sentido inverso.

i As lâmpadas de cor âmbar, tais como as setas, devem ser substituídas por lâmpadas de características e cor idênticas.

! Ao montar novamente, feche cuidadosamente a tampa de proteção para garantir a estanqueidade da luz.

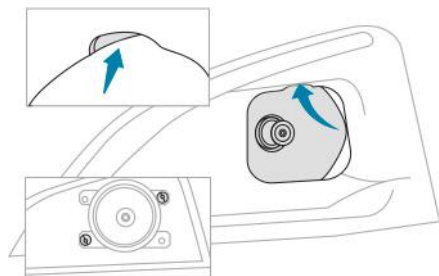

Substituição dos faróis de neblina (modelos com luzes de halogêneo)

- ☞ Introduza uma chave de parafusos no orifício do acabamento.
- ☞ Puxe, efetuando o movimento de alavanca para desencaixar o acabamento do para-choques dianteiro.
- ☞ Com o auxílio de uma chave de parafusos Torx, retire os dois parafusos de fixação do módulo.
- ☞ Retire o módulo da respectiva posição.

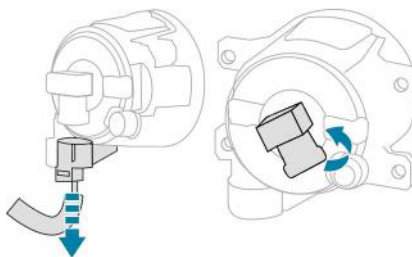

- ☞ Desligue o conector do porta-lâmpadas.
- ☞ Gire um quarto de volta o porta-lâmpadas e retire-o.
- ☞ Substitua o conjunto.

Para montar novamente, efetue as operações pela ordem inversa.

i Para a substituição deste tipo de lâmpada, também é possível consultar a rede PEUGEOT.

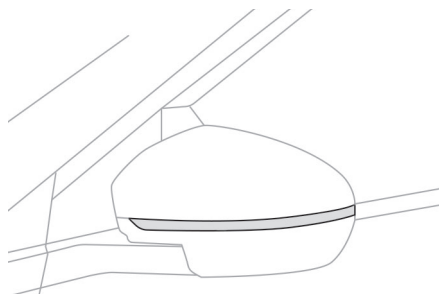

Substituição das setas (LED)

Para a substituição deste tipo de lâmpadas de diodos eletroluminescentes, consulte a rede PEUGEOT.

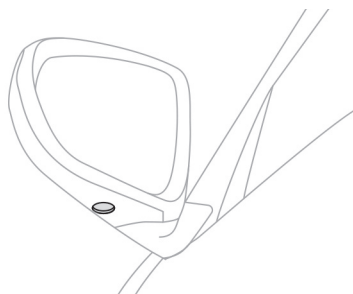

Substituição das lâmpadas laterais (LED)

Para a substituição deste tipo de lâmpadas de diodos eletroluminescentes, consulte a rede PEUGEOT.

Luzes traseiras

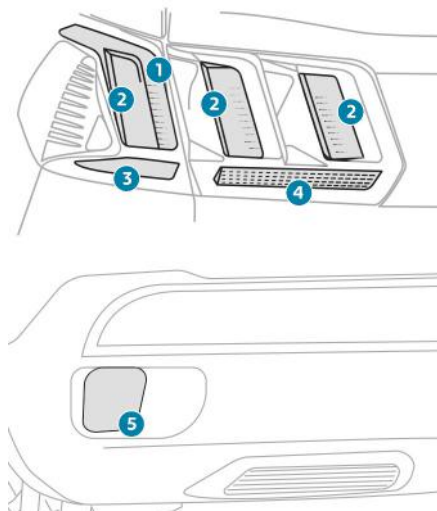

1. Luzes de freio(LED).
2. Luzes de posição / diurnas (LED).
3. Setas (WY16W âmbar).
4. Luzes de marcha à ré (W16W).
5. Farol de neblina (W16W).

LED: diodos eletroluminescentes.

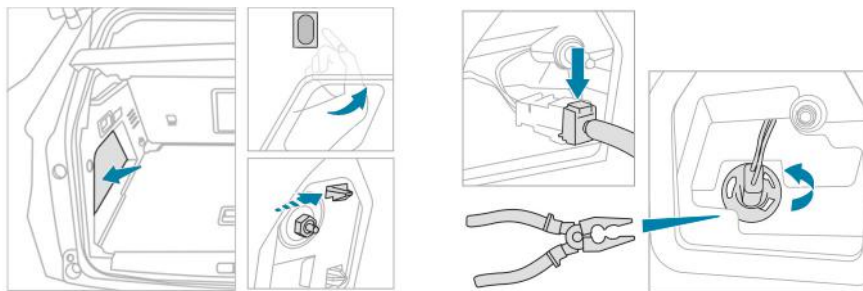

Setas (nos para-lamas)

- ☞ Abra a tampa do porta-malas e depois retire a tampa de acesso do lado correspondente.
- ☞ Destrave a porca de fixação da lanterna com a ajuda de uma chave de boca de 10 mm.
- ☞ Para evitar perder a porca na guarnição do para-lamas no caso de cair, coloque um pano no fundo.
- ☞ Desaperte e retire manualmente a porca de fixação da lanterna.
- ☞ Desencaixe o prendedor de fixação, puxando ligeiramente a lanterna.

- ☞ A partir do exterior, tire a lanterna com cuidado puxando-o para trás e depois para cima.
- ☞ Desligue o conector da luz.
- ☞ Gire um quarto de volta o porta-lâmpadas e retire-o com a ajuda de um alicate universal.
- ☞ Retire a lâmpada e substitua-a.

Para a montagem, efetuar as operações pela ordem inversa.

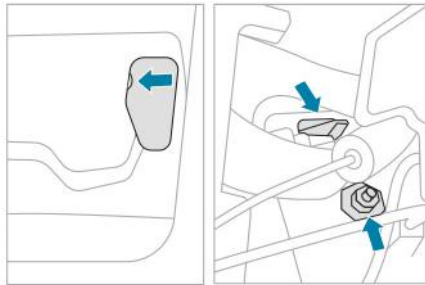

Luzes de marcha à ré (tampa do porta-malas)

- ☞ Abra a tampa do porta-malas, em seguida insira uma chave de fendas na ranhura para soltar a tampa de acesso do lado correspondente.
- ☞ Destrave a porca de fixação da lanterna com a ajuda de uma chave de boca de 10 mm.
- ☞ Desaperte e retire manualmente a porca de fixação da lanterna.
- ☞ Destrave o prendedor de fixação, puxando ligeiramente a lanterna.

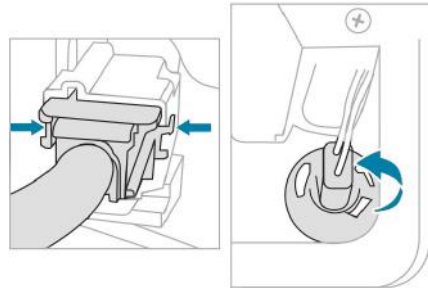

- ☞ A partir do exterior, retire com cuidado a lanterna puxando-a para trás.
- ☞ Desligue o conector da lanterna pressionando de ambos os lados.
- ☞ Gire o porta-lâmpadas por um quarto de volta e o retire.
- ☞ Retire a lâmpada e substitua-a.

Para a montagem, efetuar estas operações no sentido inverso.

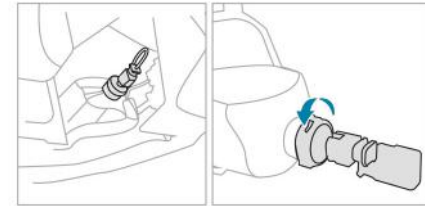

Substituição dos faróis de neblina

Estas lâmpadas são substituídas a partir do exterior do para-choques traseiro:

- ☞ passe a mão por baixo do para-choques,
- ☞ gire um quarto de volta o porta-lâmpadas e retire-o,
- ☞ gire um quarto de volta a lâmpada e substitua-a.

Para montar novamente, efetue estas operações no sentido inverso.

! Tenha atenção para não tocar no cano de escape; há risco de queimadura ao substituir a lâmpada alguns minutos após a ignição ser desligada.

Em caso de avaria

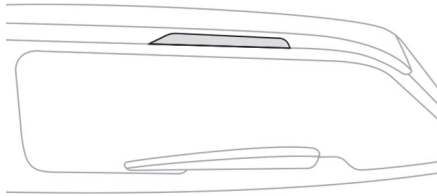

Terceira luz de freio (diódo emissor de luz, LED)

Consultar a rede PEUGEOT.

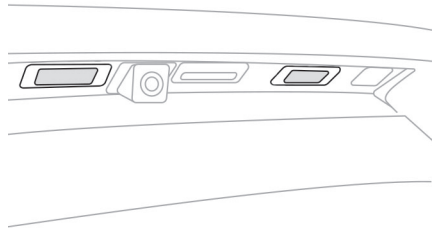

Luzes da placa

- ☞ Insira uma chave de fendas na ranhura da parte transparente.
- ☞ Puxe para fora para desencaixar.
- ☞ Retire a parte transparente.
- ☞ Retire a lâmpada e substitua-a.

Substituir um fusível

Substituir um fusível

Antes de substituir um fusível, é necessário:

- ☞ conhecer a causa do problema e solucioná-la,
- ☞ desligar todos os equipamentos elétricos, parar o veículo e desligar a ignição,
- ☞ identificar o fusível com defeito, por meio das tabelas de atribuição e dos esquemas existentes.

Para efetuar uma intervenção em um fusível, é obrigatório:

- ☞ utilizar a pinça específica para extrair o fusível do respectivo compartimento e verificar o estado do filamento.
- ☞ substituir sempre o fusível com defeito por um novo com intensidade equivalente (mesma cor); uma intensidade diferente poderá provocar um problema de funcionamento (risco de incêndio).

Se o problema se reproduzir pouco depois da substituição do fusível, solicite a verificação do equipamento elétrico à rede PEUGEOT.

i As tabelas de atribuição dos fusíveis e os esquemas correspondentes estão disponíveis na página: <http://public.servicebox.peugeot.com/> Pode também dirigir-se à rede PEUGEOT.

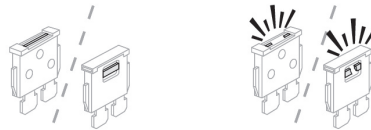

Bom

Danificado



Pinça

! A substituição de um fusível não mencionado nas tabelas de atribuição poderá causar um problema de funcionamento grave no seu veículo. Consulte a rede PEUGEOT.

i Instalação de acessórios elétricos

O circuito elétrico do veículo foi concebido para funcionar com equipamentos de série ou opcionais. Antes de instalar outros equipamentos ou acessórios elétricos no veículo, consulte a rede PEUGEOT.

! A PEUGEOT declina qualquer responsabilidade por custos associados aos reparos do veículo ou a problemas de funcionamento resultantes da instalação de acessórios auxiliares não fornecidos, não recomendados pela PEUGEOT e não instalados de acordo com as recomendações, em particular quando o consumo do conjunto de aparelhos suplementares ligados ultrapassar os 10 miliamperes.

Bateria de 12 V

Modo de execução para efetuar a partida do motor a partir de outra bateria ou para recarregar a sua bateria descarregada.

Generalidades

Baterias de partida de chumbo

As baterias possuem substâncias nocivas como ácido sulfúrico e chumbo. Devem ser eliminadas de acordo com as prescrições legais e não devem, em caso algum, ser eliminadas juntamente ao lixo doméstico. Coloque as baterias gastas em um ponto de coleta especial.

Com um câmbio automático, nunca dê a partida do motor empurrando o veículo.

Antes de manusear a bateria, proteja os seus olhos e o seu rosto. Qualquer intervenção na bateria deverá ser efetuada em um local ventilado e afastado de chamas ou de fontes de faísca, para evitar riscos de explosão e incêndio. Lave as mãos no final da operação.

Acesso à bateria

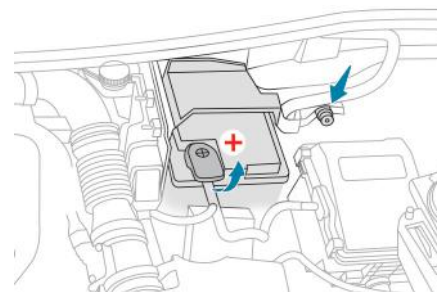

A bateria encontra-se localizada sob o capô do motor.

Para acessar o borne (+):

- ☞ destrave o capô usando o comando interno e, em seguida, do comando externo,
- ☞ eleve o capô e, em seguida, fixe-o com a respectiva vareta,

(+) Borne positivo.

Possui um terminal de bloqueio rápido.

(-) Borne negativo.

O borne negativo da bateria não estando acessível, é implantado um ponto de massa remoto próximo da bateria.

Efetuar a partida a partir de outra bateria

Quando a bateria do seu veículo estiver descarregada, o motor pode ser colocado em funcionamento por meio de uma bateria de reserva (externa ou de outro veículo) e de cabos auxiliares.

- !** Não coloque o motor em funcionamento com um carregador de baterias. Nunca utilize um booster de bateria de 24 V ou superior. Verifique antes se a bateria de reserva tem uma tensão nominal de 12 V e uma capacidade no mínimo igual à da bateria descarregada. Os dois veículos não devem estar em contato. Desligue todos os consumidores elétricos dos dois veículos (aparelho de som, limpador de para-brisas, luzes, ...). Assegure-se de que os cabos de emergência não passam junto às partes móveis do motor (ventilador, correia, ...). Não desligue o terminal (+) enquanto o motor estiver em funcionamento.

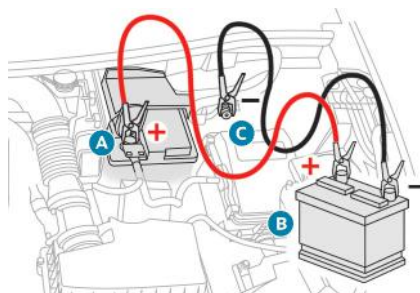

- ☞ Levante a proteção de plástico do terminal (+) se o seu veículo estiver equipado.
- ☞ Ligue o cabo vermelho ao terminal (+) da bateria com defeito **A** (ao nível da parte metálica em curva) e, em seguida, ao terminal (+) da bateria auxiliar **B** ou do booster.
- ☞ Ligue uma extremidade do cabo verde ou preto ao terminal (-) da bateria auxiliar **B** ou do booster (ou no ponto de massa do veículo reparador).
- ☞ Ligue a outra extremidade do cabo verde ou preto no ponto de massa **C** do veículo com defeito.
- ☞ Ligue o motor do veículo reparador e deixe-o funcionar durante alguns minutos.
- ☞ acione o motor de partida do veículo com defeito e deixe funcionar o motor. Se a partida do motor não for efetuada imediatamente, desligue a ignição e aguarde alguns instantes antes de efetuar uma nova tentativa.
- ☞ Aguarde o retorno ao "ponto morto" e, em seguida, desligue os cabos auxiliares pela ordem inversa.
- ☞ Coloque novamente a proteção de plástico do terminal (+) se o seu veículo estiver equipado.
- ☞ Deixe o motor funcionar, com o veículo em movimento ou parado, no mínimo durante 30 minutos para permitir que a bateria atinja um nível de carga suficiente.

i Algumas funcionalidades não estão disponíveis enquanto a bateria não atingir um nível de carga suficiente.

Recarregar a bateria com um carregador de bateria

Para assegurar uma longevidade ideal da bateria, é indispensável manter a sua carga a um nível suficiente.

Em alguns casos, pode ser necessário carregar a bateria:

- se efetuar, essencialmente, percursos curtos,
- ao planejar uma parada prolongada durante várias semanas.

Consulte a rede PEUGEOT.

! Se pretender recarregar a bateria do seu veículo por si próprio, utilize apenas um carregador compatível com as baterias de chumbo, com uma tensão nominal de 12 V.

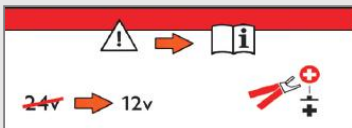

Na presença desta etiqueta, é fundamental utilizar apenas um carregador de 12 V, com o risco de provocar a degradação irreversível dos equipamentos elétricos associados.

! Respeite as instruções de utilização fornecidas pelo fabricante do carregador. Nunca inverta as polaridades.

i Não é necessário desligar a bateria.

- ☞ Desligue a ignição.
- ☞ Desligue todos os consumidores elétricos (aparelho de som, luzes, limpador de para-brisas, ...).
- ☞ Desligue o carregador **B** antes de ligar os cabos à bateria, para evitar qualquer faísca perigosa.
- ☞ Verifique o estado correto dos cabos do carregador.
- ☞ Se presente no seu veículo, eleve a tampa em plástico do borne (+).
- ☞ Ligue os cabos do carregador **B** da seguinte forma:
 - o cabo vermelho positivo (+) ao borne (+) da bateria **A**,
 - o cabo preto negativo (-) ao ponto de massa **C** do veículo.
- ☞ No fim da operação de carga, desligue o carregador **B** antes de desligar os cabos da bateria **A**.

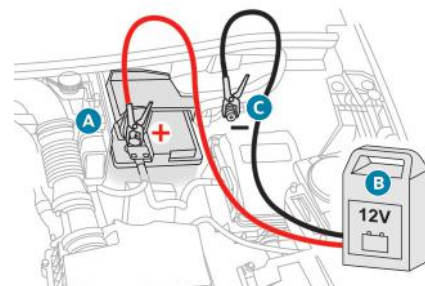

! Nunca tente recarregar uma bateria congelada. Risco de explosão! Se a bateria estiver congelada, solicite o seu controle à rede PEUGEOT que verificará se os componentes internos não estão danificados e se o recipiente não está partido, o que implicaria um risco de vazamento de ácido tóxico e corrosivo.

Desligar a bateria

Para manter um nível de carga suficiente que permita a partida do motor, é recomendado que desligue a bateria em caso de parada de longa duração.

Antes de desligar a bateria:

- ☞ feche todas as aberturas (portas, porta da mala, vidros, teto),
- ☞ desligue todos os equipamentos elétricos (aparelho de som automotivo, limpador de para-brisa, luzes, ...),
- ☞ desligue a ignição e espere quatro minutos.

Após ter acessado à bateria, basta desligar o borne (+).

Terminal de bloqueio rápido

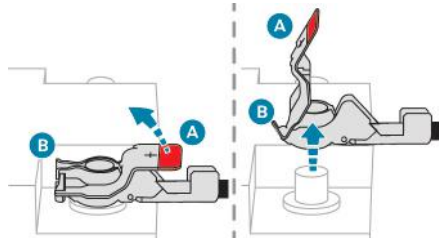

Desligar o borne (+)

- ☞ Eleve o acionador **A** ao máximo para destravar a braçadeira **B**.
- ☞ Retire a braçadeira **B** levantando-a.

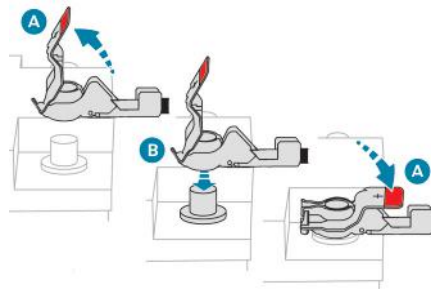

Ligue o borne (+)

- ☞ Eleve o acionador **A** ao máximo.
- ☞ Posicione a braçadeira **B** aberta no borne (+).
- ☞ Pressione a braçadeira **B** até ao batente.
- ☞ Baixe o acionador **A** para bloquear a braçadeira **B**.

! Não force pressionando o acionador, uma vez que se a braçadeira estiver mal posicionada, o bloqueio é impossível; recomece o procedimento.

Após voltar a ligar

Após uma nova ligação da bateria, ligue a ignição e aguarde 1 minuto antes de efetuar a partida, para permitir a inicialização dos sistemas eletrónicos.

No entanto, se após esta operação alguns problemas leves persistirem, consulte a rede PEUGEOT.

Com base no capítulo correspondente, deve efetuar a reinicialização de alguns equipamentos, como:

- chave de controle remoto ou chave eletrônica (de acordo com a versão),
- o teto-solar e a respectiva cortina elétrica,
- motores elétricos de vidros,
- data e hora,
- estações de rádio gravadas.

Reboque do veículo

Modo operatório para rebocar o seu veículo ou rebocar um outro veículo com um dispositivo mecânico portátil.

Acesso às ferramentas

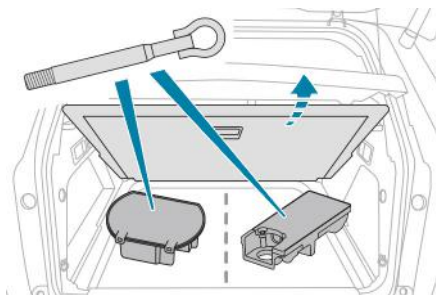

A argola de reboque encontra-se arrumada em uma caixa de ferramentas, sob a superfície inferior do porta-malas.

Para mais informações sobre o acesso às **Ferramentas de bordo**, consulte o capítulo correspondente.

i Coloque em modo **N** para o câmbio automático.

O não cumprimento desta instrução pode causar deterioração de determinados componentes (frenagem, transmissão...) e a ausência de assistência à frenagem no momento da partida do motor.

Rebocar o seu veículo

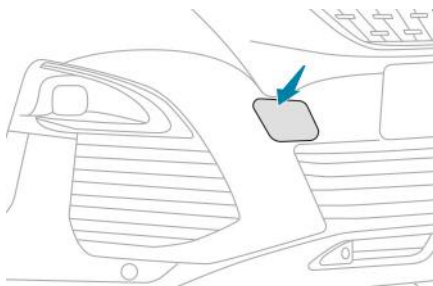

- ☞ No para-choques dianteiro, solte a tampa pressionando a parte superior.
- ☞ Aperte a argola de reboque até ao batente.
- ☞ Instale a barra de reboque.
- ☞ Desbloqueie a direção e desengrene o freio de estacionamento.
- ☞ acione o sinal de alerta nos dois veículos.
- ☞ Dê a partida com cuidado e circule lentamente por uma curta distância.

Rebocar outro veículo

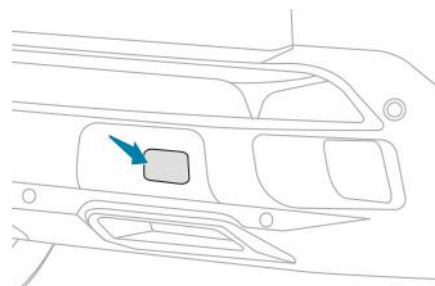

- ☞ No para-choques dianteiro, solte a tampa pressionando a parte esquerda.
- ☞ Aperte a argola de reboque até ao batente.
- ☞ Instale a barra de reboque.
- ☞ acione o sinal de alerta nos dois veículos.
- ☞ Dê a partida com cuidado e circule lentamente por uma curta distância.

! Certifique-se de que o peso do veículo trator é superior ao peso do veículo rebocado.

No momento do reboque com as quatro rodas no solo, utilize sempre uma barra de reboque homologada; cordas e correias são proibidas.

Reboque do veículo

Instruções para fazer rebocar o seu veículo ou rebocar outro veículo com um dispositivo mecânico removível.

! Instruções gerais

É aconselhável, sempre, utilizar caminhão guincho para rebocar o veículo. Desta forma, o veículo poderá ser transportado apoiado em plataformas específicas sobre o próprio caminhão-guincho. Respeite a legislação de trânsito vigente sobre procedimentos de reboque.

Certifique-se de que o peso do veículo trator é superior ao peso do veículo rebocado. O condutor deve permanecer no volante do veículo rebocado. A circulação em uma auto-estrada ou uma via rápida, é proibida durante o reboque. Durante o reboque com as quatro rodas no solo, utilize sempre uma barra de reboque homologada; cordas e correias são proibidas. Durante um reboque com o motor desligado, deixa de existir assistência de frenagem e de direção.

Nos casos seguintes, contate um profissional para efetuar o reboque:

- veículo avariado na auto-estrada ou em via rápida,
- impossibilidade de colocar a caixa de marchas em ponto morto, de desbloquear a direção, de desativar o freio de estacionamento,
- ausência de barra de reboque homologada...

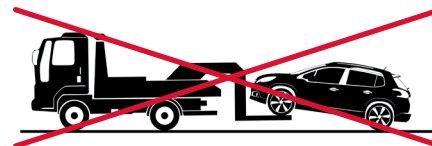
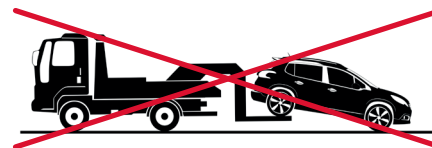
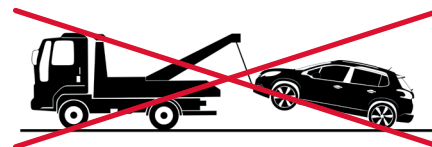

Motorizações e caixas de marchas

MOTOR	1.6 THP 165
CAIXA DE MARCHA	EAT6 (Automática 6 marchas)
Cilindrada (cm ³)	1598
Diâmetro x curso (mm)	77 x 88,5
Pot. máx: norma CE (CV)	165
Pot. máx: norma CE (kW)	120
Regime de pot. máx. (rpm)	6000
Torque máx.: norma CE (Nm)	240
Regime de torque máx. (rpm)	1 450
Catalisador	Sim
Combustível recomendado	Gasolina
CAPACIDADES DE ÓLEO (em litros)	
Motor (com troca do filtro de óleo)	4,25
Caixa de marchas	2,0

Limites Máximos de Ruído para Controle de Poluição Sonora - dB(A)	
MOTOR	1.6 THP 165
CAIXA DE MARCHA	EAT 6 (Automática 6 marchas)
Valor para Fiscalização	88,6

Velocidades para troca de Marchas (NBR 6601)			
1° para 2°	2° para 3°	3° para 4°	4° para 5°
25 km/h	40 km/h	65 km/h	72 km/h

Pesos e cargas rebocáveis (em kg)

Motores a gasolina	1,6 THP 165
Caixas de 6 marchas	EAT6 (Auto. de 6 marchas)
Tipos de variantes de versões: MR... M4...	5GZWS
Tara	1 300
Peso em ordem de marcha*	1 375
Peso máximo tecnicamente admissível em carga (MTAC)	1 950
Peso total de circulação autorizado (MTRA) em inclinação de 12%	3 500
Reboque com freio (no limite do MTRA) em inclinação de 10% ou 12%	1 550
Reboque sem freio	685
Peso recomendado sobre ponto de engate	70

* O peso em ordem de marcha é igual à tara + motorista (75 kg).

Os valores de MTRA e de cargas rebocáveis indicadas são válidas para uma altitude máxima de 1000 metros; a carga rebocável mencionada deve ser reduzida em 10 % por incrementos de 1000 metros suplementares.

No caso de um veículo trator, a velocidade máxima autorizada é menor (respeite a legislação em vigor no país em utilização).

Temperaturas externas elevadas podem originar o baixo desempenho do veículo para proteger o motor; quando a temperatura exterior for superior a 37 °C, deve limitar o peso rebocado. Consulte a legislação Nacional.

Dimensões (em mm)

Estas dimensões foram efetuadas em um veículo sem carga.

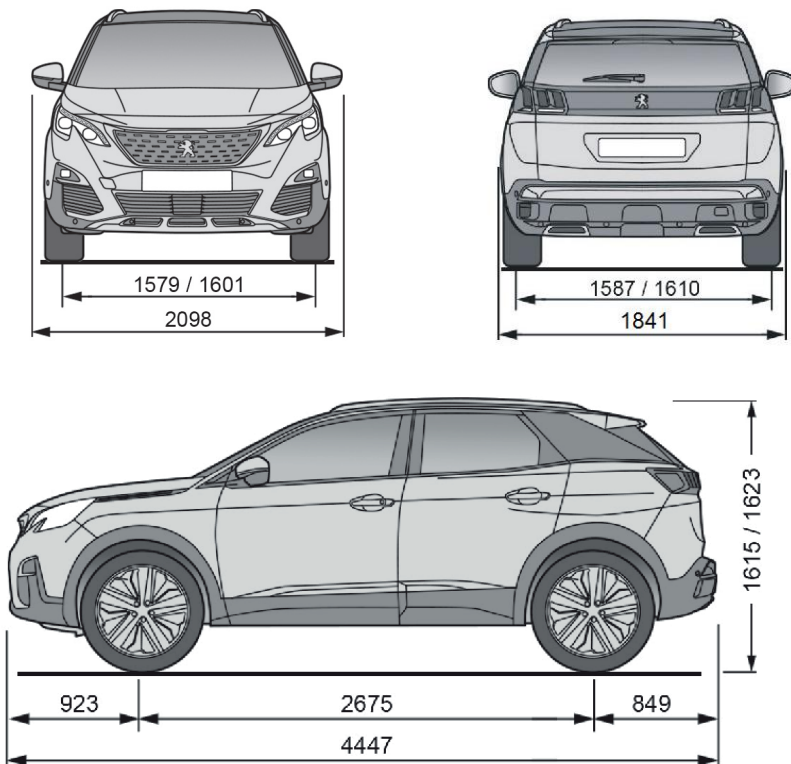

Elementos de identificação

Diferentes dispositivos de marcação visíveis para a identificação e a pesquisa do veículo.

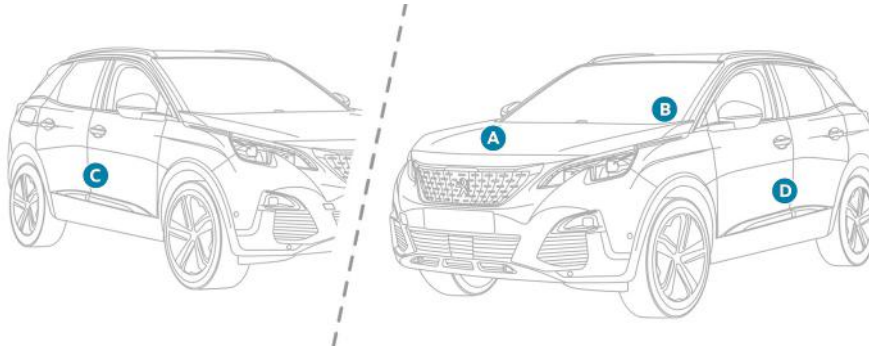

A. Número de identificação do veículo (VIN), sob o capô do motor.

Este número está gravado no chassi.

B. Número de identificação do veículo (VIN), sobre o painel de bordo.

Este número está indicado em uma etiqueta colada e visível através do para-brisas.

C. Placa do fabricante.

Esta etiqueta autoadesiva está colada na altura da porta do lado direito.

Ela fornece as seguintes informações:

- o nome do fabricante,
- o número de recepção comunitária,
- o número de identificação do veículo (VIN),
- a massa máxima tecnicamente admissível em carga (MTAC),
- a massa total de reboque autorizada (MTRA)
- a massa máxima sobre o eixo dianteiro,
- a massa máxima sobre o eixo traseiro.

D. Etiqueta pneus/pintura.

Esta etiqueta está colada na altura da porta do lado do motorista.

Ela fornece as seguintes informações sobre os pneus:

- as pressões de enchimento com o veículo vazio e carregado,
- as referências, que consistem nas dimensões, tipo, bem como os índices de carga e de velocidade,
- a pressão de enchimento do estepe,

Fornece também a referência da cor da pintura.

! Proibido cobrir, pintar, soldar, cortar, perfurar, alterar ou remover o Número de Identificação Veicular (NIV ou VIN)

! O controle da pressão de inflação dos pneus deve ser efetuado a frio, semanalmente.

☘ Uma pressão de enchimento insuficiente aumenta o consumo de combustível.

Notas:

- 1) Recomenda-se verificar a pressão de inflação dos pneus semanalmente e com os mesmos próximos à temperatura ambiente (frios).
- 2) Calibrar periodicamente a roda reserva, com pressão de 2.8 bar / 41 PSI.
- 3) Respeitar a limitação de velocidade estipulada para o uso da roda reserva
- 4) Pode ocorrer uma degradação do nível de conforto, na capacidade de absorção de vibração e ruído dos pneus quando utilizada a pressão de consumo.
- 5) A redução do consumo de combustível é diretamente impactada pela maneira como o veículo é conduzido. A condução "esportiva" eleva o consumo de combustível.
- 6) A utilização de pressões de inflação acima ou abaixo do especificado compromete a integridade dos pneus, sua durabilidade e aumenta o consumo de combustível.

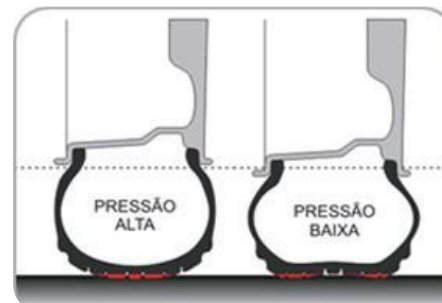

	<p>Pressão recomendada Tolerância de 3 PSI acima ou abaixo</p>	<p>Segurança Conforto Durabilidade Baixo consumo de combustível</p>	
	<p>Pressão temporariamente admissível Entre 3 a 7 PSI abaixo da pressão recomendada</p>	<p>Durabilidade reduzida do pneu em pelo menos 8.000 quilômetros</p>	
	<p>Pressão perigosa Entre 7 a 15 PSI abaixo da pressão recomendada</p> <p>Pressão de alto risco Abaixo de 15 PSI da pressão recomendada</p>	<p>Risco de explosão Forte aumento dos riscos:</p> <ul style="list-style-type: none"> - Riscos de aquaplanagem - Riscos de desgaste nos ombros dos pneus - Aumento do consumo de combustível 	

7) Recomenda-se sempre substituir os pneus por modelos homologados neste manual para manutenção das prestações de segurança, conforto e consumo de combustível.

PEUGEOT Connect Rádio

Rádio multimídia - Aplicações - Telefone Bluetooth®



! Por motivos de segurança e porque necessitam de uma atenção maior por parte do condutor, as operações de emparelhamento do telefone celular Bluetooth® com o sistema mãos livres Bluetooth® do seu rádio, deverão ser efetuadas **com o veículo parado** e a ignição ligada.

i As diferentes funções e regulagens descritas variam conforme a versão e a configuração do seu veículo.

i O sistema encontra-se protegido para funcionar apenas no seu veículo. A visualização da mensagem **Modo economia de energia** assinala a iminência da colocação em vigilância.

	Índice
Primeiros passos	2
Comandos no volante - Tipo 1	4
Comandos no volante - Tipo 2	5
Menus	6
Aplicações	8
Rádio	16
Telefone	28
Mirror Link	32
CarPlay®	36
AndroidAuto®	38
Regulagens	44
Questões frequentes	55



02971-17-07979

Este equipamento opera em caráter secundário, isto é, não tem direito a proteção contra interferência prejudicial, mesmo de estações do mesmo tipo, e não pode causar interferência a sistemas operando em caráter primário.

Primeiros passos



Com o motor em funcionamento, uma pressão permite desligar o som.
Com a ignição desligada, uma pressão aciona o sistema.



Regulagem do volume sonoro.

Utilize as teclas dispostas de cada lado ou na parte inferior da tela táctil para ter acesso aos menus e pressione, em seguida, os botões materializados da tela táctil. Todas as zonas tácteis da tela são de cor branca.

Pressione a zona cinzenta para subir um nível ou para validar.

Pressione a seta de regressar para subir um nível ou para validar.



A tela é de tipo "capacitiva".

Para efetuar a manutenção da tela, é recomendada a utilização de um pano macio não abrasivo (pano para limpar óculos) sem produtos adicionais.

Não utilizar objetos pontiagudos na tela. Não tocar na tela com as mãos molhadas.

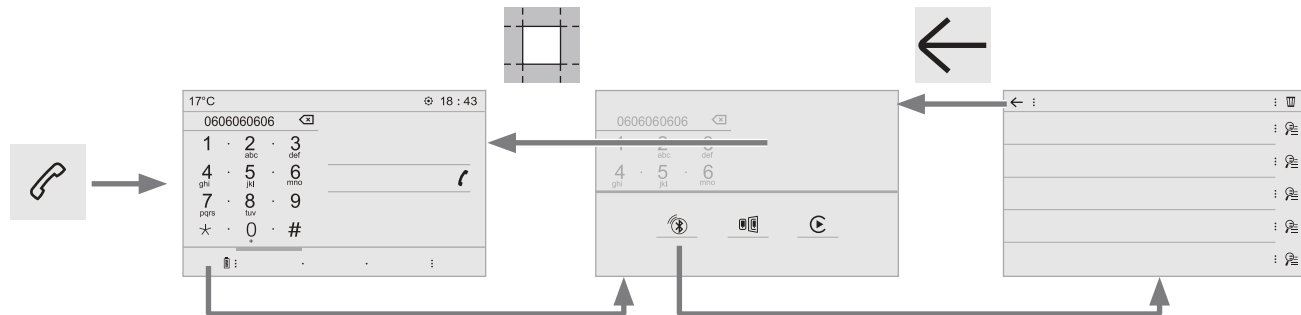

Algumas informações são apresentadas permanentemente na barra superior da tela táctil:

- Apresentação das informações de climatização, e acesso direto ao menu correspondente.
- Apresentação das informações dos menus do Rádio Multimídia e Telefone.
- Acesso às Regulagens da tela táctil e do painel de instrumentos digital.

Seleção da fonte sonora (segundo a versão):

- Rádios FM/DAB*/AM*.
- Telefone ligado em Bluetooth® * e em difusão multimídia Bluetooth®* (streaming).
- Pen drive de memória "USB".
- Leitor multimídia ligado à tomada auxiliar (Jack, cabo não fornecido).

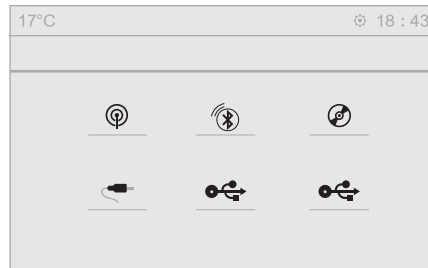
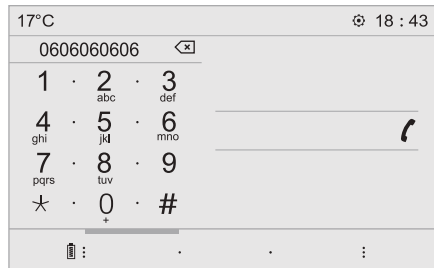

Por intermédio do menu "Ajustes" pode criar um perfil relativo a apenas uma pessoa ou a um grupo de pessoas que tenham pontos comuns, com a possibilidade de parametrizar várias regulagens (memórias rádio, regulagens de áudio, ambientes, ...), a aceitação das regulagens é efetuada automaticamente.

Em caso de muito calor, o volume sonoro pode ser limitado para preservar o sistema. Pode ser colocado em vigilância (extinção completa da tela e do som) durante um período mínimo de 5 minutos. O regresso à situação inicial é efetuado quando a temperatura do habitáculo tiver baixado.

* Conforme o equipamento.

Comandos no volante - Tipo 1*



Rádio:

Seleção da estação memorizada inferior/superior.

Seleção do elemento anterior/seguinte de um menu ou de uma lista.

Multimídia:

Seleção de uma faixa anterior/seguinte.

Seleção do elemento anterior/seguinte de um menu ou de uma lista.



Rádio:

Pressão curta: visualização da lista de estações.

Pressão contínua: atualização da lista.

Multimídia:

Pressão curta: visualização da lista de pastas.

Pressão contínua: visualização dos tipos de triagem disponíveis.



Alteração da fonte sonora (Rádio; USB; AUX se existir um equipamento ligado; Streaming).



Validação de uma seleção.



Aumento do volume sonoro.



Redução do volume sonoro.



Desligar o som/Restabelecer o som através de uma pressão simultânea nas teclas de aumento e redução do volume sonoro.



Comandos no volante - Tipo 2*



Comandos vocais:

Pressão curta, comandos vocais do smartphone através do sistema.



Aumento do volume sonoro.



Diminuição do volume sonoro.



Desligar/Restabelecer o som.

Ou

Deslizar o som através de uma pressão simultânea nas teclas de aumento e redução do volume sonoro.

Restabelecer o som através de uma pressão numa das duas teclas do volume sonoro.



Multimídia (pressão breve): alterar a fonte multimídia.

Telefone (pressão breve): atender o telefone.



Chamada em curso (pressão breve): acessar ao menu do telefone.

Telefone (pressão contínua): recusar uma chamada recebida, desligar uma chamada em curso; sem estar uma chamada em curso, acessar ao menu telefone.



Rádio (rotação): memória anterior/ seguinte.

Multimídia (rotação): faixa anterior/ seguinte, deslocamento nas listas.

Pressão breve: validação de uma seleção; fora de seleção, acessar às memórias



Rádio: visualizar a lista de estações.

Multimídia: visualizar a lista de faixas.

Rádio (pressão contínua): atualizar a lista de estações captadas.

* Conforme o equipamento.

Menus*

Climatização

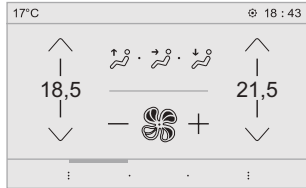

Gerir as diferentes regulagens de temperatura e do fluxo de ar.

Aplicações

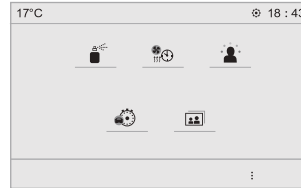

Acessar a equipamentos parametrizáveis.

Rádio

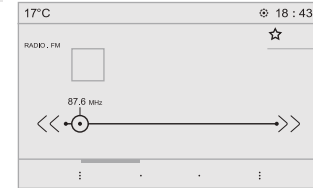

Selecionar uma fonte sonora, uma estação de rádio.

Navegação

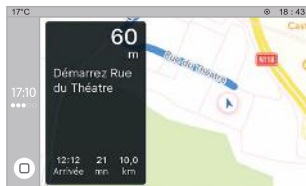

Parametrizar a orientação e escolher o destino através de MirrorLink™, CarPlay® ou Android Auto®.

*Conforme a versão.



Telefone



Ligue um telefone em Bluetooth®.
Execute determinadas aplicações do smartphone conectado através de "MirrorLink™" ou "CarPlay®".



Regulagens

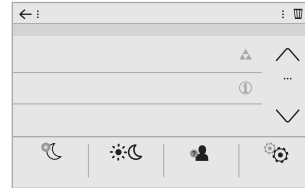

Parametrizar um perfil pessoal e/ou parametrizar o som (balanço, ambiente, ...) e a visualização (idioma, unidades, data, hora, ...).



Condução









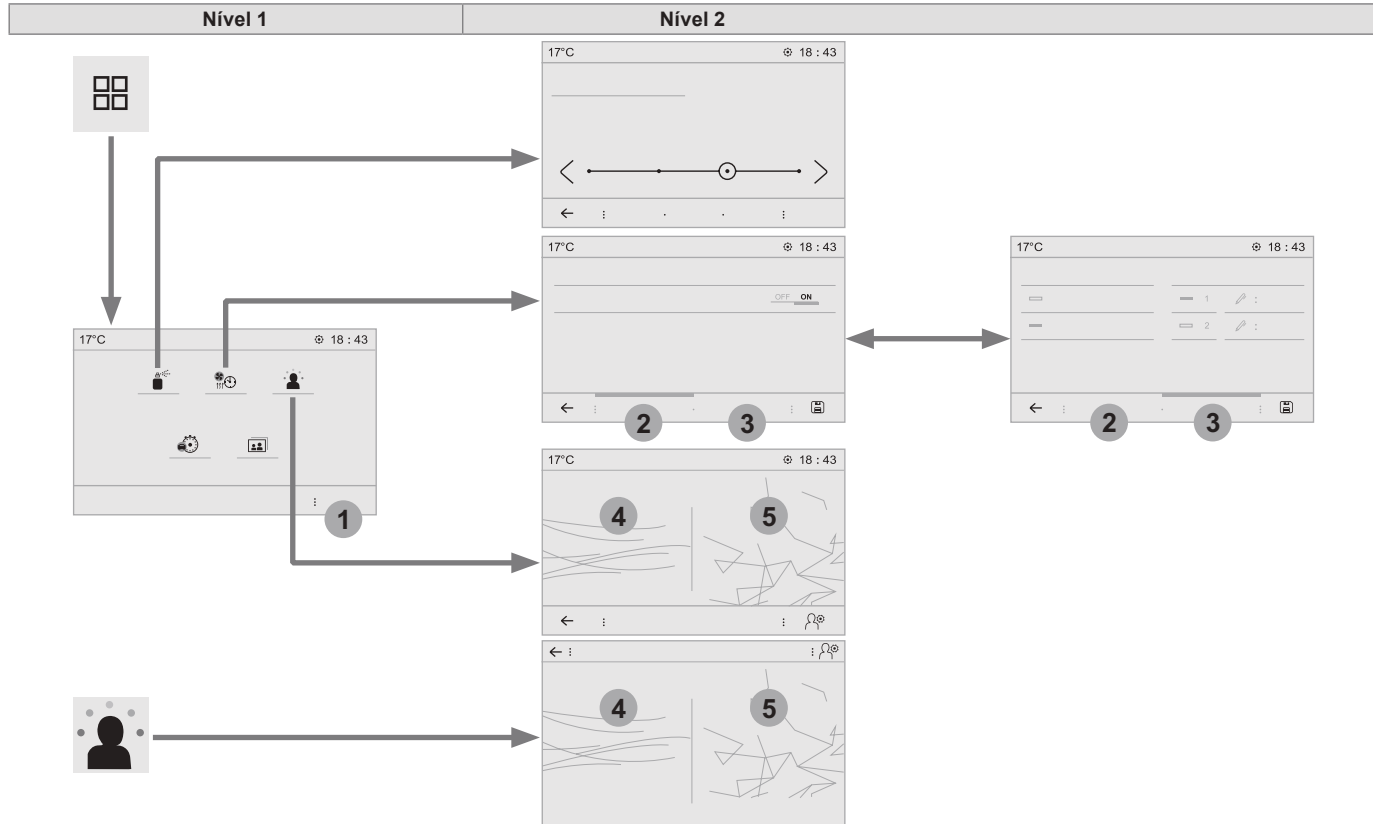

Ativar, desativar, parametrizar determinadas funções do veículo.









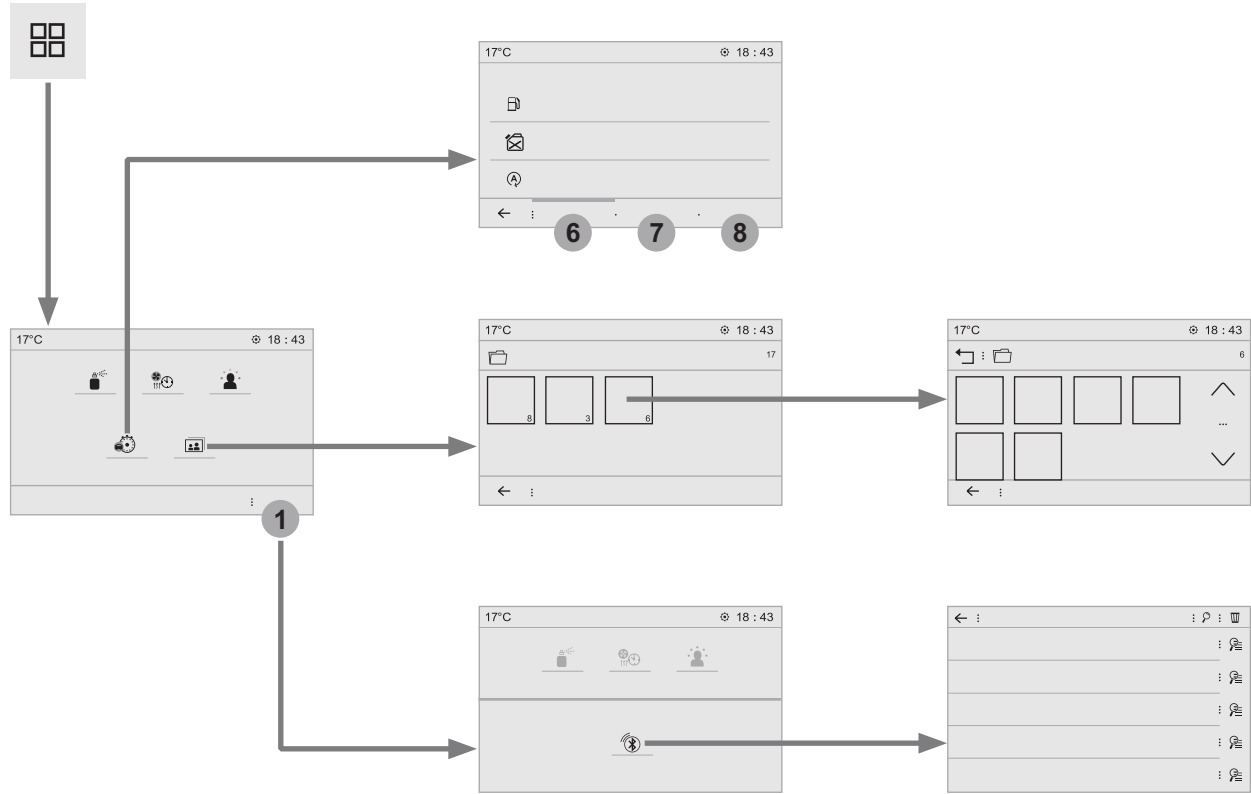



Aplicações

Conforme a versão/conforme o equipamento.











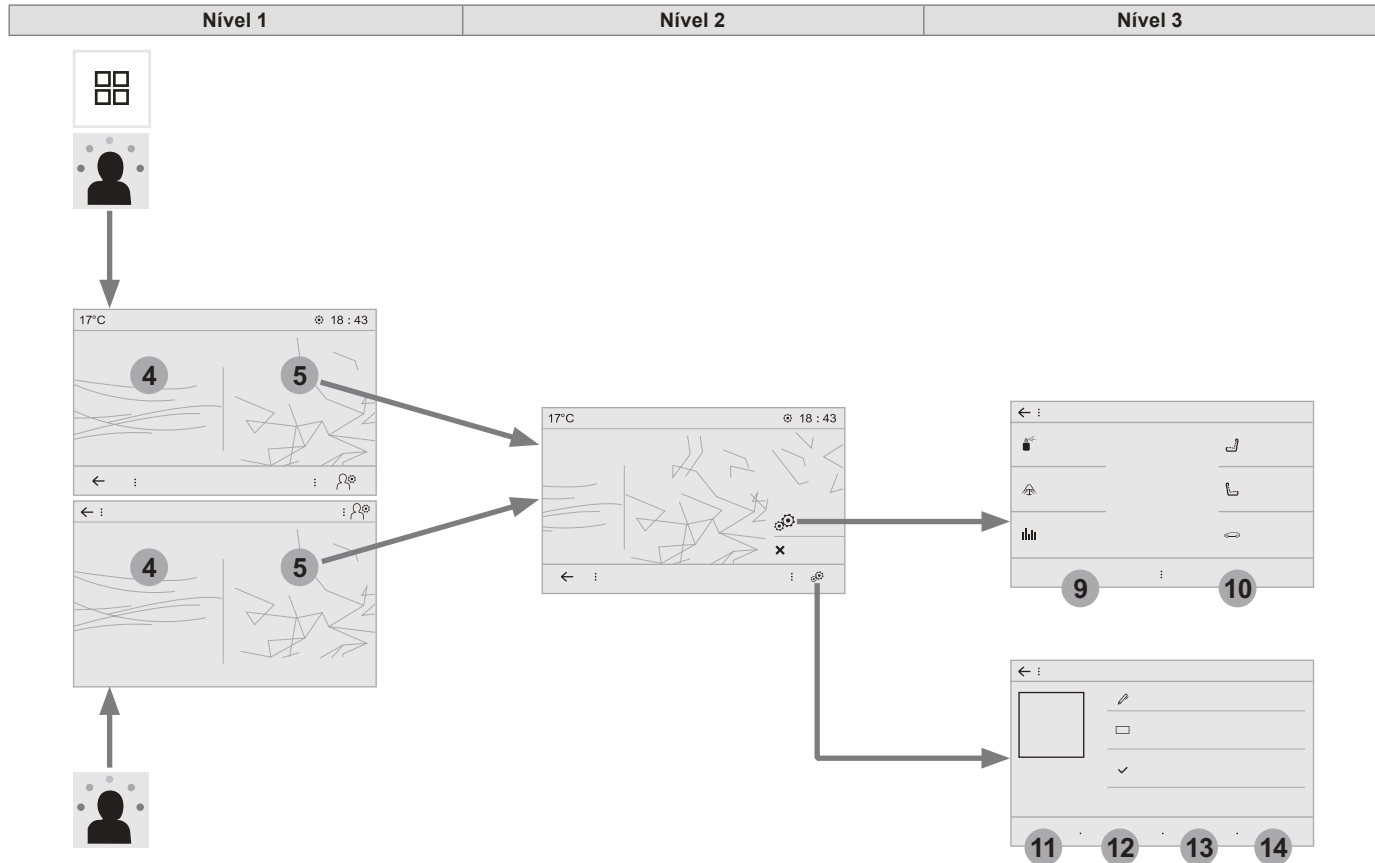





Nível 1		Nível 2		Comentários
 	Aplicações ↓ Temperatura Ar Condicionado	2 Estado		Ativar/desativar as programações.
		3 Ajustes		Parametrizar os pré-condicionamentos.
				Gravar os parâmetros.
		←		Validar as regulagens.
 	Aplicações ↓ i-Cockpit Amplify	4 Relax		Selecionar um ambiente que agrupe cada uma das pré-regulagens de equipamentos e/ou gravá-lo num perfil do utilizador.
		5 Boost		
			Gestão de perfil	
	i-Cockpit Amplify	4 Relax		Selecionar um ambiente que agrupe cada uma das pré-regulagens de equipamentos e/ou gravá-lo num perfil do utilizador.
		5 Boost		
			Gestão de perfil	



Nível 1		Nível 2		Nível 3		Comentários
 	Aplicações ↓ Computador de bordo	6	Instantâneo			Sistema que lhe fornece informações sobre o trajeto em curso (autonomia, consumo...).
		7	Trajeto 1			
		8	Trajeto 2			
						
 	Aplicações ↓ Fotos		Galeria de fotos		Fotos	Acessar à galeria de fotografias.
						Subir um nível.
 1	Aplicações ↓ Opções		Conexão Bluetooth®		Pesquisar	Iniciar a procura de um periférico a ligar.
					Suprimir	Suprimir um ou vários periféricos.

Conforme a versão/conforme o equipamento.



Nível 1		Nível 2		Nível 3		Comentários
  4 5  4 5	Aplicações ↓ i-Cockpit Amplify ↓ Relax Boost OU i-Cockpit Amplify ↓ Relax Boost	 Ajustes		 Iluminação	Regular a intensidade da iluminação ambiente.	
	 Ambiente			Regular o ambiente sonoro.		
	 Massagem condutor			Selecionar e parametrizar as massagens do condutor.		
	 Massagem passageiro			Selecionar e parametrizar as massagens do passageiro.		
	 Dinâmico			Regular o modo de condução.		
	9 Memorizar ajustes			Memorizar as regulagens.		
	10 Reiniciar parâmetros			Reinicializar os parâmetros do ambiente.		
		Validar as seleções e as regulagens.				
	 Desativar					Desativar a função "i-Cockpit Amplify."
	 Gestão de perfil		11 Perfil 1	Parametrizar os perfis.		
			12 Perfil 2			
			13 Perfil 3			
			14 Perfil comum			
				Gravar as regulagens.		
					Validar as seleções e regulagens.	

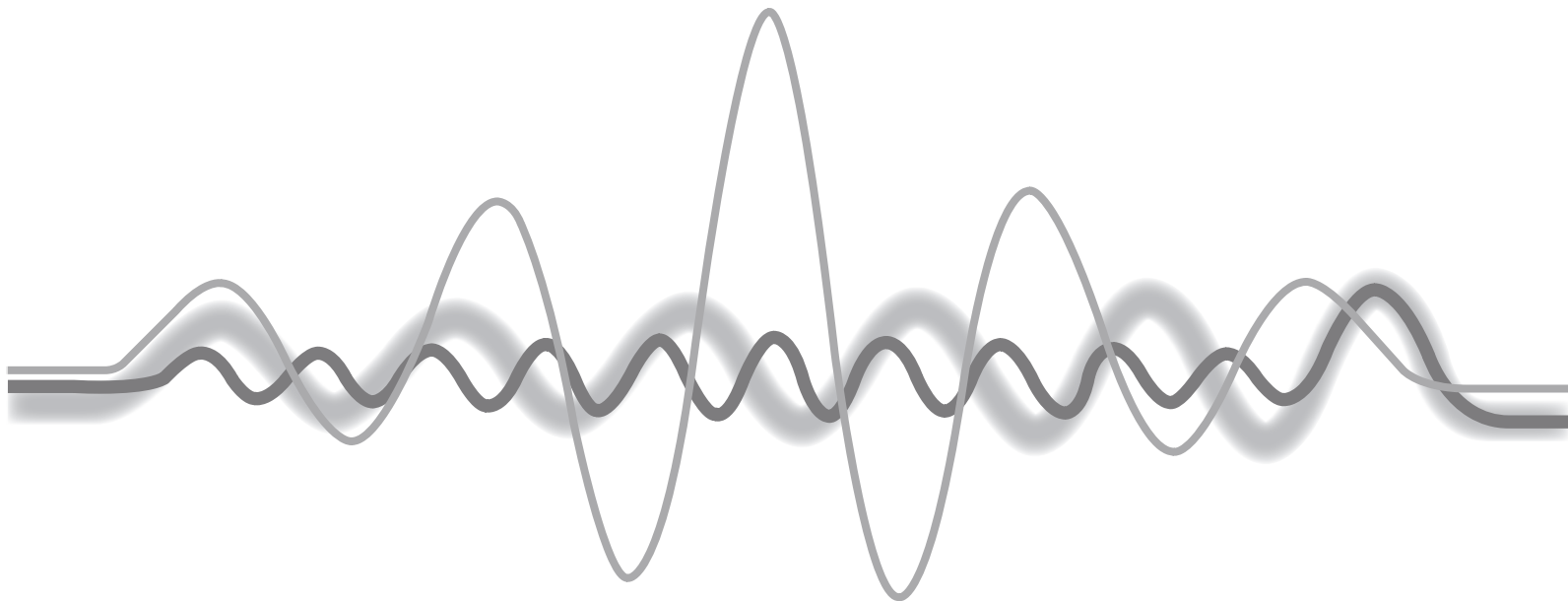

Visualizar fotografias

Insira um pen drive USB numa tomada USB.

 Para preservar o sistema não utilize um repartidor USB.

O sistema gere as leituras de pastas, assim como as leituras de arquivos de imagem em formato: .tiff ; .gif ; .jpg/jpeg ; .bmp ; .png.



Pressione **Aplicações** para visualizar a primeira página.



Pressione " **Fotos** ".



Selecione uma pasta.



Selecione uma imagem para a visualizar.



Pressione esta tecla para visualizar os detalhes da fotografia.









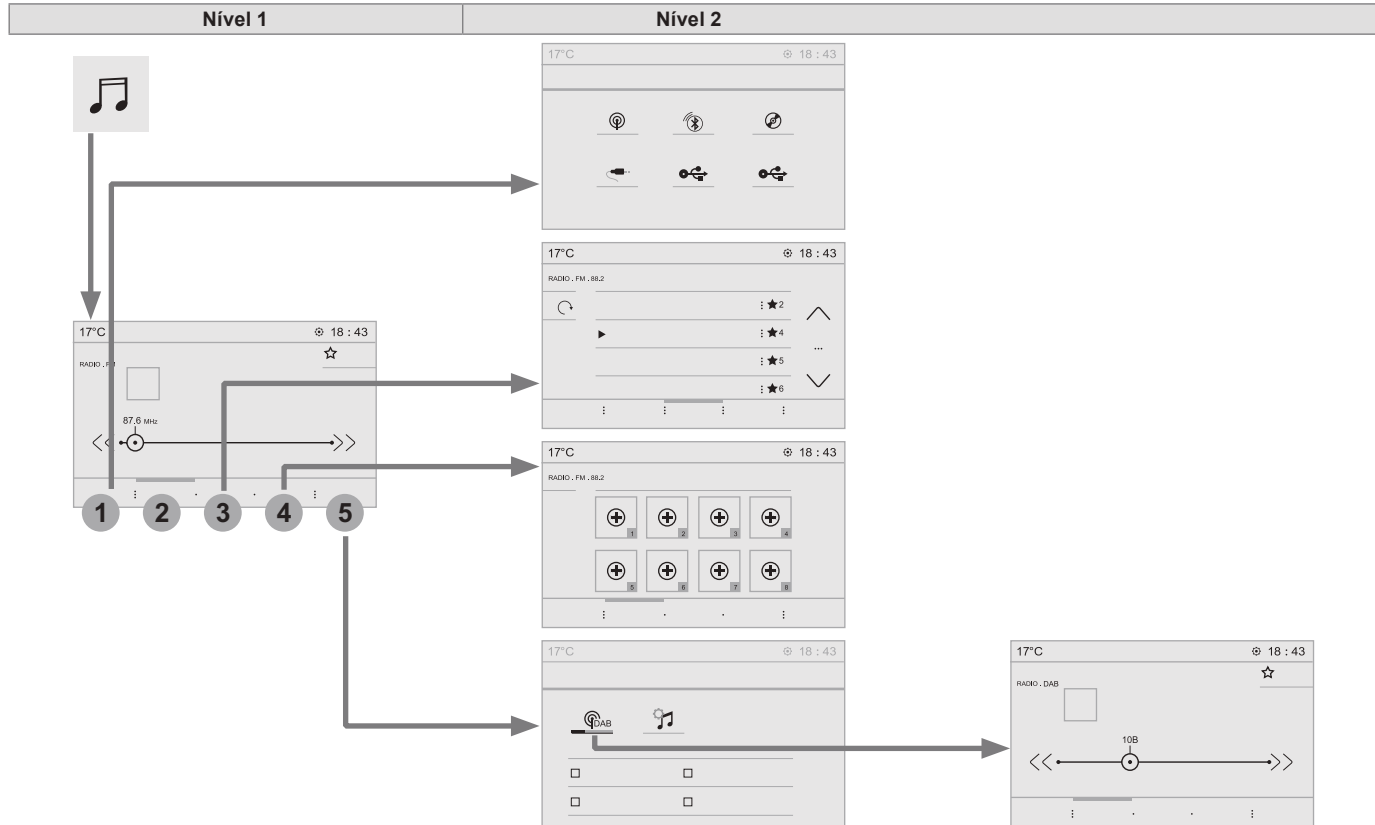









Pressione a seta de retorno para subir um nível.





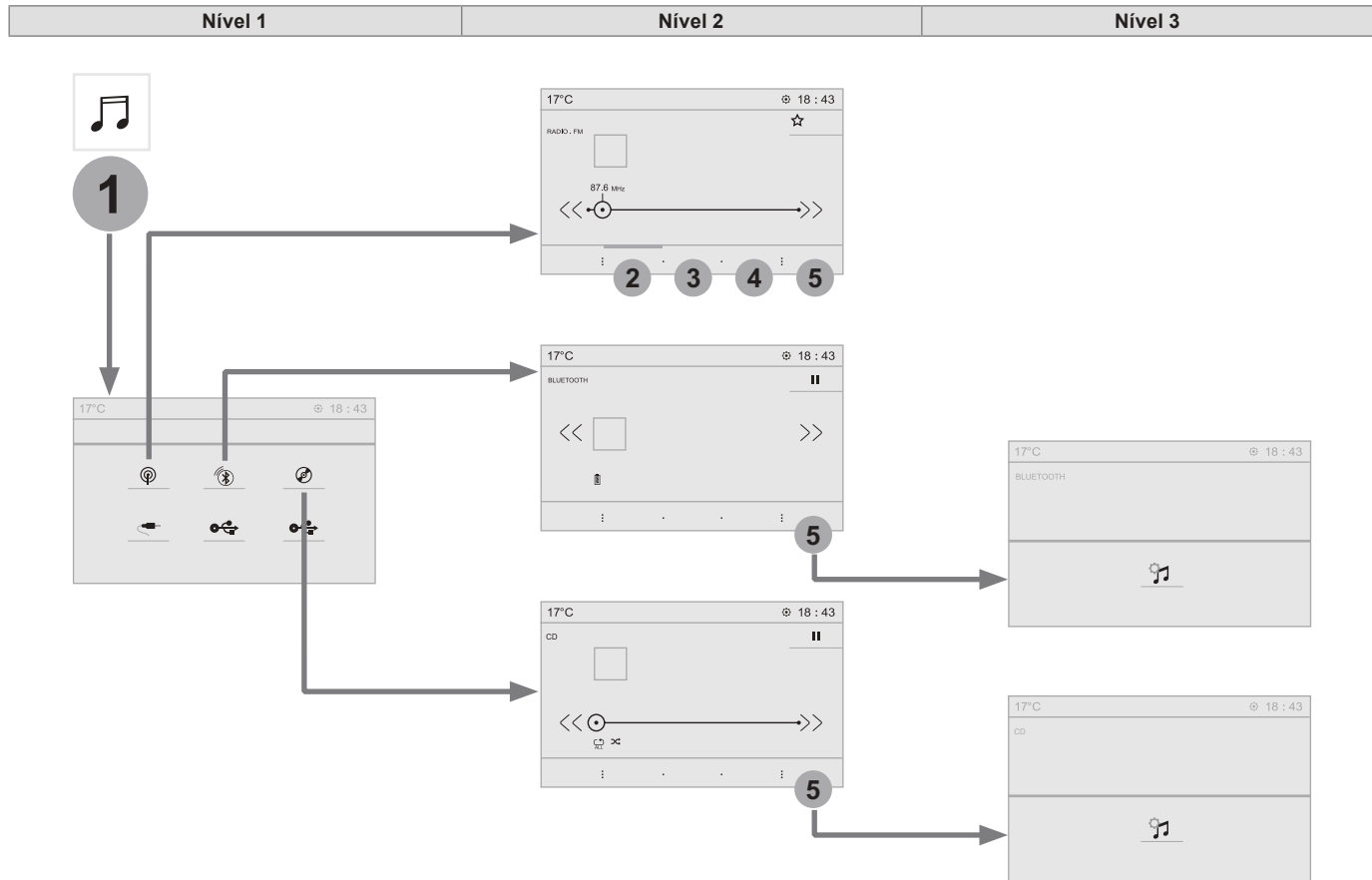

Rádio

Conforme a versão/conforme o equipamento.



Nível 1		Nível 2		Comentários
 1	Rádio ↓ FONTES	 Rádio		Selecionar a alteração de fonte.
		 Bluetooth®		
		 AUX		
		 USB		
		 iPod		
 2	Rádio ↓ Frequência		FM / DAB / AM	Apresentar a estação de rádio em reprodução.
 3	Rádio ↓ Lista			Atualizar a lista em função da recepção.
		 Preset		Efetuar uma pressão curta para memorizar a estação.
 4	Rádio ↓ Preset			Selecionar uma estação memorizada ou memorizar uma estação.
 5	Rádio ↓ OPÇÕES	 AM - DAB - FM		Pressionar a tecla banda para alterar a banda.
		 Ajustes áudio		Parametrizar as regulagens de áudio.
		<input checked="" type="checkbox"/> News		Ativar ou desativar as opções.
		<input checked="" type="checkbox"/> TA		
		<input checked="" type="checkbox"/> RDS		
<input checked="" type="checkbox"/> FM-DAB				
 MHz KHz	Rádio ↓ 87,5 MHz			Introduzir uma frequência no teclado virtual das bandas FM e AM.



Nível 1		Nível 2		Nível 3		Comentários		
 1 	Rádio ↓ FONTES ↓ Rádio	2	Frequência			Apresentar a estação de rádio em reprodução.		
		3	Lista				Apresentar a lista de estações captadas.	
		4	Preset				Escolher uma estação memorizada ou memorizar uma estação.	
		5	OPÇÕES		FM / DAB / AM			Pressionar a tecla para alterar a banda.
					Ajustes áudio			Parametrizar as regulagens de áudio.
<input checked="" type="checkbox"/>	News					Ativar ou desativar as opções.		
<input checked="" type="checkbox"/>	TA							
<input checked="" type="checkbox"/>	RDS							
<input checked="" type="checkbox"/>	FM-DAB Follow-up							
 1 	Rádio ↓ FONTES ↓ Bluetooth®	5	OPÇÕES		Ajustes áudio	Parametrizar as regulagens de áudio.		

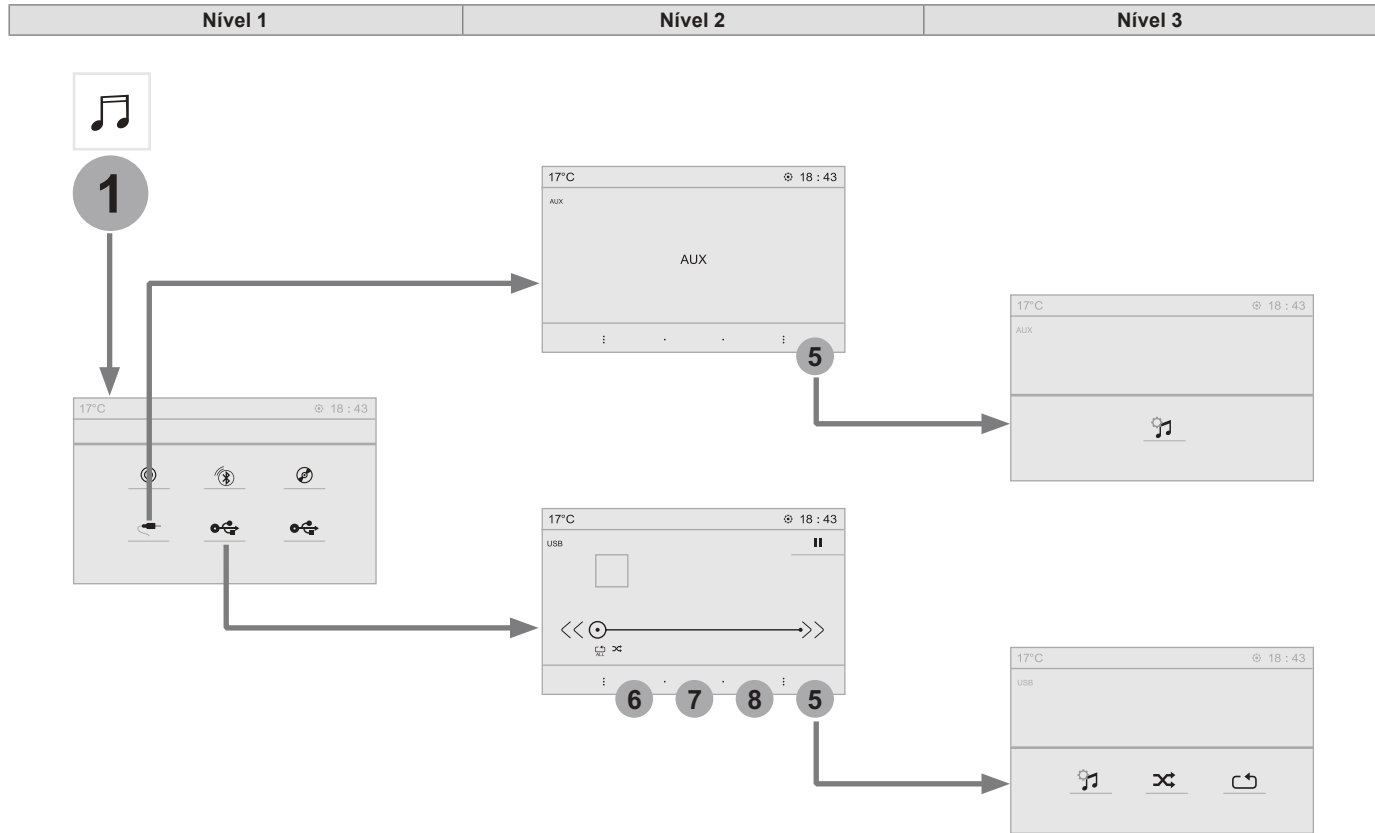

Nível 1		Nível 2		Nível 3		Comentários
	Rádio ↓ FONTES ↓ AUX	5	OPÇÕES		Ajustes áudio	Parametrizar as regulagens de áudio.
	Rádio ↓ FONTES ↓ USB	6	Player			Visualizar os detalhes da música em reprodução.
1		7	Lista de reprodução			Apresentar a seleção em curso.
		8	Biblioteca			Visualizar a biblioteca de música.
		5	OPÇÕES		Ajustes áudio	Parametrizar as regulagens de áudio.

Rádio

Selecionar uma estação



Pressione **Rádio** para visualizar a página inicial.



Pressione uma das teclas para efetuar uma procura automática das estações de rádio.

Ou



Desloque o cursor para efetuar uma procura manual de frequências superiores/inferiores.

Ou



Introduza a frequência.



Introduza os valores através do teclado virtual as bandas AM e FM.



Pressione " **OK** ".

! A recepção do Rádio pode ser perturbada pela utilização de equipamentos elétricos não homologados pela Marca, tais como um carregador com tomada USB ligada à tomada de 12 V.

O ambiente exterior (morros, imóveis, túneis, estacionamentos subterrâneos...) pode bloquear a recepção, incluindo o modo de acompanhamento RDS. Este fenómeno é normal na propagação das ondas de rádio e não traduz, em caso algum, um defeito do rádio.

Mudar de banda



Pressione **Rádio** para visualizar a primeira página.



Pressione a tecla " **OPÇÕES** " para acessar à página seguinte.



Pressione " **Banda** " para alterar a banda.



Pressione a zona cinzenta para validar.

Memorizar uma estação

Selecione uma estação ou uma frequência.



Efetue uma pressão curta na estrela vazia. Se a estrela estiver cheia, a estação de rádio já foi memorizada.

Ou

Selecione uma estação ou uma frequência.



Pressione " **Preset** ".



Pressione continuamente uma das teclas para memorizar a estação.

Ativar/Desativar o RDS



Pressione **Rádio** para visualizar a primeira página.

5

Pressione a tecla " **OPÇÕES** " para acessar à página seguinte.



Ative/Desative " **RDS** ".



Pressione a zona cinzenta para validar.

i O RDS, se ativado, permite continuar a ouvir uma mesma estação graças ao seguimento de frequência. No entanto, em determinadas condições, o seguimento desta estação RDS não é garantido em todo o país, as estações de rádio não abrangem 100% do território. Esta situação explica a perda de recepção da estação durante um trajeto.

Apresentar as informações de textos



A função "Rádio Texto" permite visualizar informações transmitidas pela estação de rádio, relativas à emissão da estação ou à música, em reprodução.



Pressione **Rádio** para visualizar a primeira página.

5

Pressione " **OPÇÕES** " para acessar à página seguinte.



Ative/Desative " **News** ".



Pressione a zona cinzenta para validar.

Ouvir as mensagens TA



A função TA (Traffic Announcement) torna prioritária a audição de mensagens de alerta TA. Para ficar ativa, esta função necessita da recepção correta de uma estação de rádio que emita este tipo de mensagem. A partir da emissão de uma informação de tráfego, a fonte multimídia em curso é automaticamente interrompida para difundir a mensagem TA. A audição normal da fonte multimídia é retomada a partir do fim da emissão da mensagem.



Pressione **Rádio** para visualizar a primeira página.

5

Pressione a tecla " **OPÇÕES** " para acessar à página seguinte.



Ativar/Desativar " **TA** ".



Pressione a zona cinzenta para validar.

Ajustes áudio



Pressione **Rádio** para visualizar a primeira página.



Pressione a tecla "**OPÇÕES**" para acessar à página seguinte.



Pressione "**Ajustes áudio**".



Selecione o separador "**Ringtones**" ou "**Sound**" ou "**Balanço**" ou "**Tone**" para parametrizar as regulagens de áudio.



Pressione a seta de retorno para validar.

i No separador "**Tone**", as regulagens de áudio **Ambiente**, assim como **Grave, Medio e Agudo** são diferentes e independentes para cada fonte sonora.

No separador "**Balanço**", as regulagens de **Todos passageiros, Condutor e Somente na frente** são comuns a todas as fontes.

No separador "**Sound**", ativar ou desativar "**Volume ajustado pela velocidade**", "**Entrada auxiliar**" e "**Touch tones**".

! A repartição (ou espacialização através do sistema Arkamys®) do som é um tratamento de áudio que permite adaptar a qualidade sonora em função do número de passageiros no veículo.

i Áudio integrado: o Sound Staging do Arkamys® otimiza a repartição do som no interior do habitáculo.

Rádio DAB (Digital Audio Broadcasting)*

Rádio Digital Terrestre

! A rádio digital permite-lhe uma audição de qualidade superior. Os diferentes "multiplex / conjunto" propõem-lhe uma seleção de rádios ordenadas alfabeticamente.



Pressione **Rádio** para visualizar a primeira página.

5

Pressione a tecla "**OPÇÕES**" para acessar à página seguinte.



Selecione **Banda** para selecionar "**DAB**".



Pressione a zona cinzenta para validar.

FM-DAB Follow-up

i O "DAB" não cobre 100% do território. Quando a qualidade do sinal digital está degradada, o "FM-DAB Follow-up" permite continuar a ouvir a mesma estação passando automaticamente para a rádio analógica "FM" correspondente (se esta existir).



Pressione **Rádio** para apresentar a primeira página.

5

Pressione a tecla "**OPÇÕES**" para acessar à página seguinte.



Ativar/Desativar "**FM-DAB Follow-up**".



Pressionar a zona cinzenta para validar.

i Se o "FM-DAB Follow-up" estiver ativado, pode verificar-se um desvio de alguns segundos quando o sistema passa para rádio analógico "FM" com, por vezes, uma variação de volume. Quando a qualidade do sinal digital voltar a estar boa, o sistema passa automaticamente para "DAB".

! Se a estação "DAB" ouvida não estiver disponível em "FM" ou se o "FM-DAB Follow-up" não estiver ativado, o som desaparece quando a qualidade do sinal digital é fraca.

* Conforme o equipamento e/ou país

Multimídia

Tomada USB

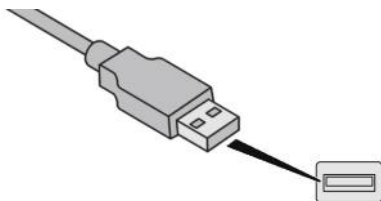

Insira a pen drive USB à tomada USB ou ligue o periférico USB à tomada USB através de um cabo adaptado (não fornecido).

! Para preservar o sistema, não utilize um repartidor USB.

O sistema constitui listas de leitura (memória temporária) cujo tempo de criação pode demorar desde alguns segundos a vários minutos na primeira ligação.

Reduza o número de arquivos que não sejam musicais e o número de lista permite diminuir o tempo de espera.

As listas de leitura são atualizadas sempre que a ignição é desligada ou ligação de uma memória USB. As listas são memorizadas: sem intervenção nas listas, o tempo de carga seguinte será reduzido.

Tomada Auxiliar (AUX)



Esta fonte apenas fica disponível se a "Entrada Auxiliar" tiver sido assinalada nas regulagens de áudio.

Ligue o equipamento portátil (leitor MP3, ...) à tomada Jack através de um cabo de áudio (não fornecido).

Regule em primeiro lugar o volume do seu equipamento portátil (nível elevado). Em seguida, regule o volume do seu rádio.

O controle dos comandos é efetuado através do equipamento portátil.

Escolha da fonte



Pressione **Rádio** para visualizar a página principal.

1

Pressione a tecla " **FONTES** ".

Selecione a fonte.

Streaming Bluetooth®

O Streaming permite ouvir os arquivos de áudio provenientes do smartphone.

O perfil Bluetooth® deve ser ativado, regule inicialmente o volume do seu equipamento portátil (nível elevado).

Regule, em seguida, o volume do seu sistema.

Se a leitura não for iniciada automaticamente, pode ser necessário iniciar a leitura de áudio a partir do smartphone.

A pilotagem é efetuada através do periférico ou utilizando as teclas tácteis do sistema.

! Quando se encontrar ligado em Streaming, o smartphone é considerado como uma fonte multimídia.

Ligação de leitores Apple®

Ligue o leitor Apple® à tomada USB através de um cabo adaptado (não fornecido). A leitura é iniciada automaticamente.

O controle é efetuado através dos comandos do sistema de áudio.

i As classificações disponíveis são as do leitor portátil ligado (artistas / álbuns / géneros / playlists / audiobooks / podcasts), pode também utilizar uma classificação estruturada na forma de biblioteca.

A classificação utilizada é a classificação por artista. Para modificar a classificação utilizada, suba a arborescência até ao primeiro nível e, em seguida, selecione a classificação pretendida (playlists por exemplo) e valide para descer a arborescência até à faixa pretendida.

A versão de software do rádio pode ser incompatível com a geração do seu leitor Apple®.

Informações e conselhos

! O sistema suporta os leitores portáteis USB Mass Storage, os BlackBerry® ou os leitores Apple® através das tomadas USB. O cabo de adaptação não é fornecido. A gestão dos periféricos é efetuada através dos comandos do sistema de áudio.

Os outros periféricos, não reconhecidos pelo sistema durante a ligação, devem ser ligados à tomada auxiliar através de um cabo Jack (não fornecido) ou através de streaming Bluetooth® conforme a compatibilidade.

! Para preservar o sistema, não utilize um repartidor USB.

O rádio reproduz os arquivos de áudio com a extensão ".wav, .aac, .ogg, .mp3" incluído entre 32 Kbps e 320 Kbps.

Suporta, também, o modo VBR (Variable Bit Rate).

Qualquer outro tipo de arquivo (.mp4,...) não é reproduzido.





















Os arquivos ".wma" deverão ser do tipo wma 9 standard.

As frequências de amostragem suportadas são 11, 22, 44 e 48 KHz.







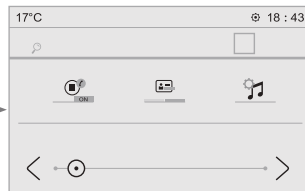
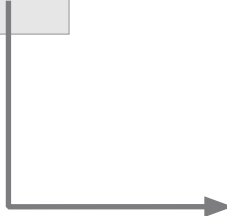
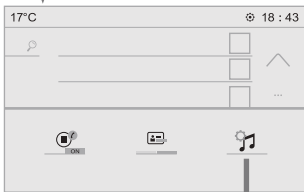

É aconselhável redigir os nomes dos arquivos com menos de 20 caracteres excluindo os caracteres particulares (ex : " " ? ; ù) para evitar problemas de reprodução ou de visualização.

Utilize somente pens de memória USB em formato FAT32 (File Allocation Table).

i Recomenda-se a utilização do cabo USB original do aparelho portátil.

Nível 1		Nível 2		Nível 3		Comentários	
  1	Telefone ↓ Pesquisar Bluetooth® ↓ PHONE		Conexão Bluetooth®		Pesquisar	Iniciar a procura de um periférico a ligar.	
					Suprimir	Suprimir um ou vários periféricos.	
				MirrorLink			Acessar à função MirrorLink.
				CarPlay			Acessar à função CarPlay.
  2	Telefone ↓ Pesquisar Bluetooth® ↓ Teclado					Compor um número de telefone.	
  3	Telefone ↓ Pesquisar Bluetooth® ↓ Chamadas recentes		Todas			Visualizar as chamadas conforme a opção de apresentação. Selecionar um contato para iniciar a chamada.	
			Efetuadas				
			Perdidas				
			Recebidas				
  4	Telefone ↓ Pesquisar Bluetooth® ↓ Contatos		Pesquisar		Confirmar	Procurar um contato na lista.	
			Telefone			Acessar os detalhes do contato.	



Nível 1		Nível 2		Comentários
 5 	<p>Telefone ↓ OPÇÕES ↓ Em espera (auto)</p>		<p>ON - OFF</p>	<p>Ativar ou desativar a colocação automática em espera da conversação em curso.</p>
 5 	<p>Telefone ↓ OPÇÕES ↓ Ordenar contatos por sobrenome Ordenar contatos por nome</p>			<p>Ordenar os contatos por Sobrenome ou Nome.</p>
 5 	<p>Telefone ↓ OPÇÕES ↓ Volume toque</p>			<p>Regular o volume do toque.</p>

Ligação smartphones com MirrorLink™

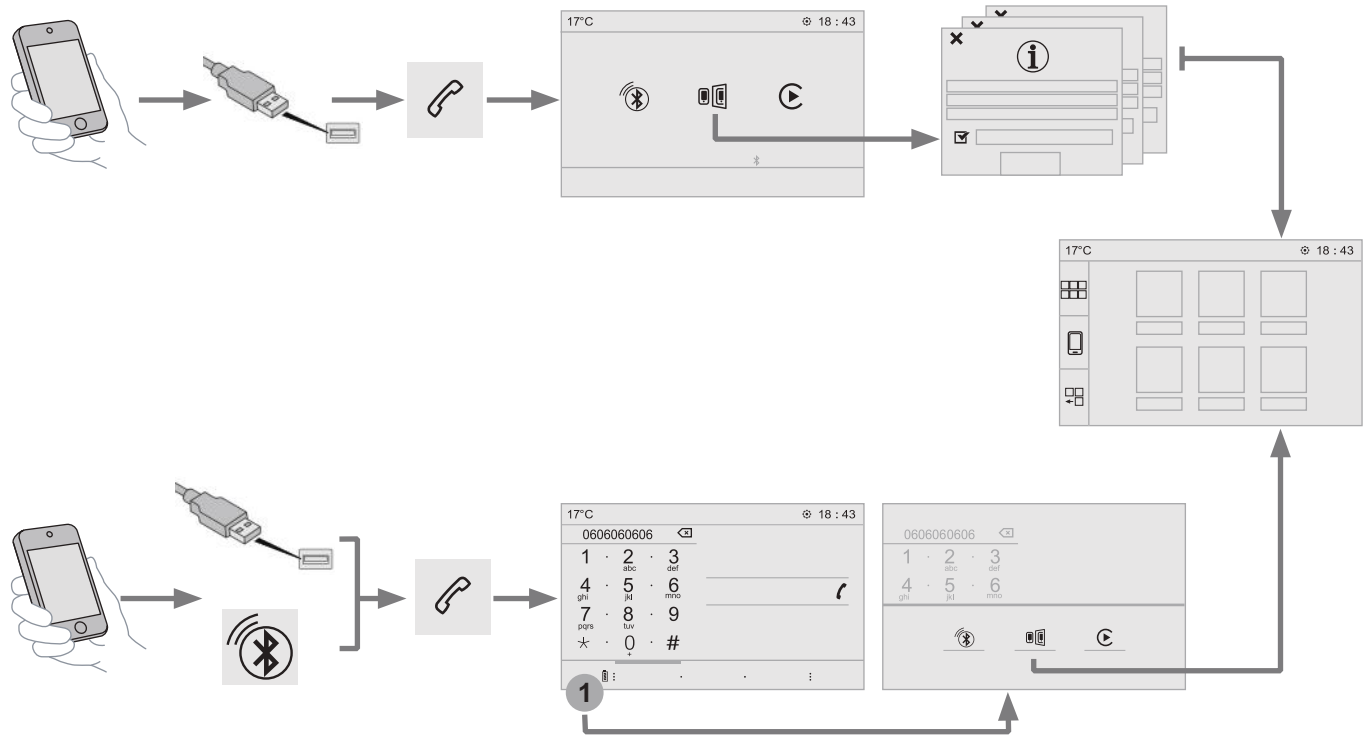

! Como medida de segurança e porque necessita de uma atenção cuidadosa da parte do condutor, a utilização do smartphone é proibida durante a condução. As operações devem ser realizadas **com o veículo parado**.

i A sincronização do smartphone permite aos utilizadores apresentar as aplicações adaptadas à tecnologia MirrorLink™ do smartphone na tela do veículo. Os princípios e as normas estão em constante evolução, para que o processo de comunicação entre o smartphone e o sistema funcione, é necessário, em todos os casos, que o smartphone esteja desbloqueado; **atualizar o sistema de exploração do smartphone assim como a data e a hora do smartphone e do sistema**. Para conhecer os modelos dos smartphones elegíveis, acesse ao endereço internet da Marca do seu país.

i Para garantir o funcionamento da conexão via cabo, utilizar sempre cabos originais do fabricante do Smartphone. Em caso de mau funcionamento ou dificuldade de conexão, verificar se o cabo não está danificado.

! Por razões de segurança as aplicações apenas são consultáveis com o veículo parado, interrompendo-se a sua exibição a partir do momento em que se inicia a marcha.

Telefone não ligado em Bluetooth®



Ligar o cabo USB. O smartphone está em modo de carga enquanto estiver ligado pelo cabo USB.



A partir do sistema, pressione " **Telefone** ", para apresentar a primeira página.



Pressione " **MirrorLink™** " para indicar a aplicação do sistema.

Conforme o smartphone, é necessário ativar a função " **MirrorLink™** ".

OK

Durante o procedimento, são apresentadas várias páginas-telas na associação de determinadas funcionalidades. Aceite para iniciar e terminar a ligação.



Quando se liga o smartphone ao sistema, recomenda-se o início do Bluetooth® do smartphone

Telefone ligado em Bluetooth®



A partir do sistema, pressione " **Telefone** " para visualizar a primeira página.



Pressione a tecla " **PHONE** " para visualizar a página seguinte.



Pressione " **MirrorLink™** " para iniciar a aplicação do sistema.

Quando a ligação tiver sido efetuada, é apresentada uma página com as aplicações telecarregadas previamente no seu smartphone e adaptadas à tecnologia MirrorLink™.

Na parte lateral da tela MirrorLink™, os acessos à escolha das diferentes fontes de música continuam acessíveis. O acesso aos menus do sistema pode ser efetuado a qualquer momento através das teclas.





i

Conforme a qualidade da sua rede, é necessário um tempo de espera para a disponibilidade das aplicações.

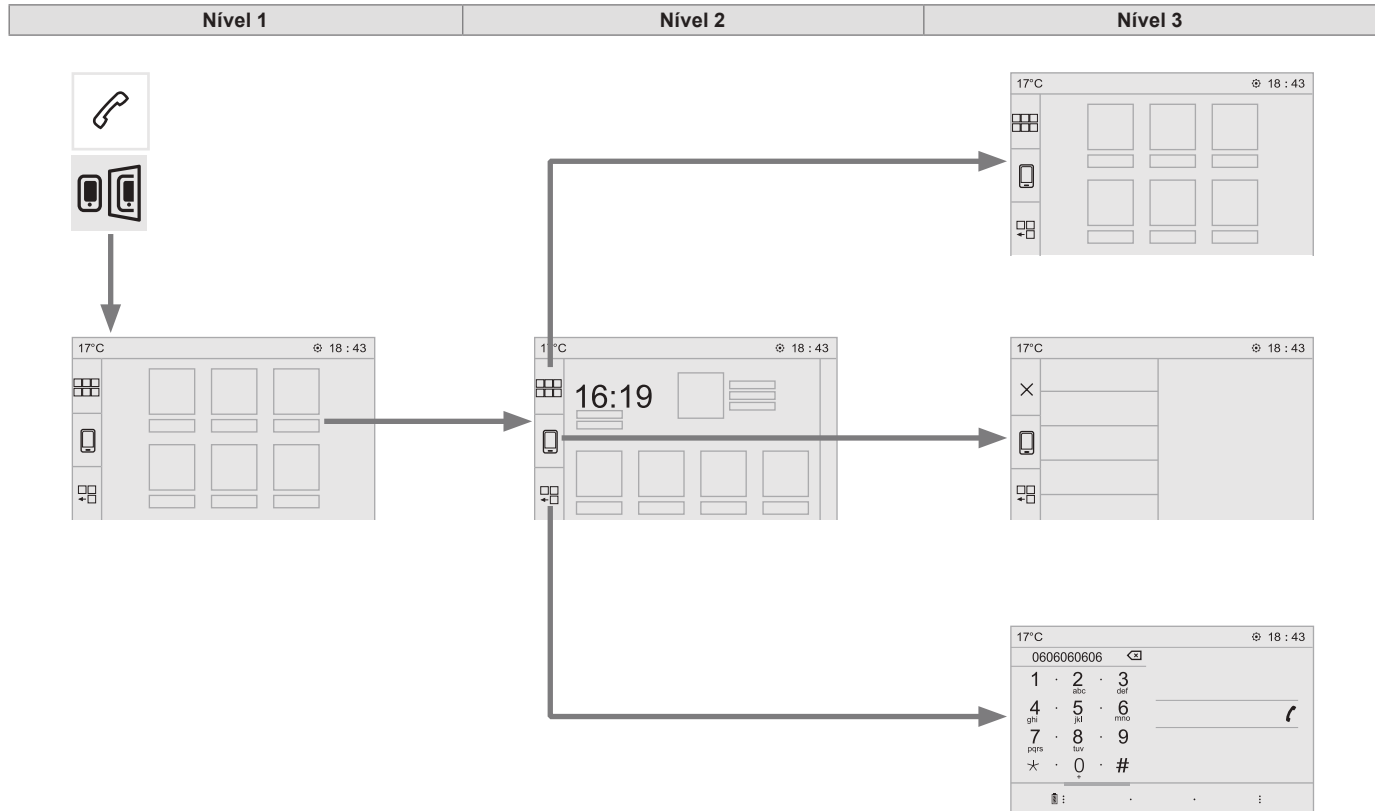
i

A função "MirrorLink™" necessita de um smartphone e de aplicações compatíveis.



Nível1		Nível 2		Nível 3	Comentários
 	<p>Telefone</p> <p>↓</p> <p>MirrorLink™</p>				Acessar ou regressar às aplicações telecarregadas previamente no seu smartphone e adaptadas à tecnologia MirrorLink™.
					Acessar a uma lista de menu conforme a aplicação escolhida previamente. "Back": abandonar a operação em curso, subir um nível. "Home": acessar ou regressar à página "Modo veículo" do smartphone.
					Acessar à página principal do menu "Telefone".

Ligação smartphones CarPlay®

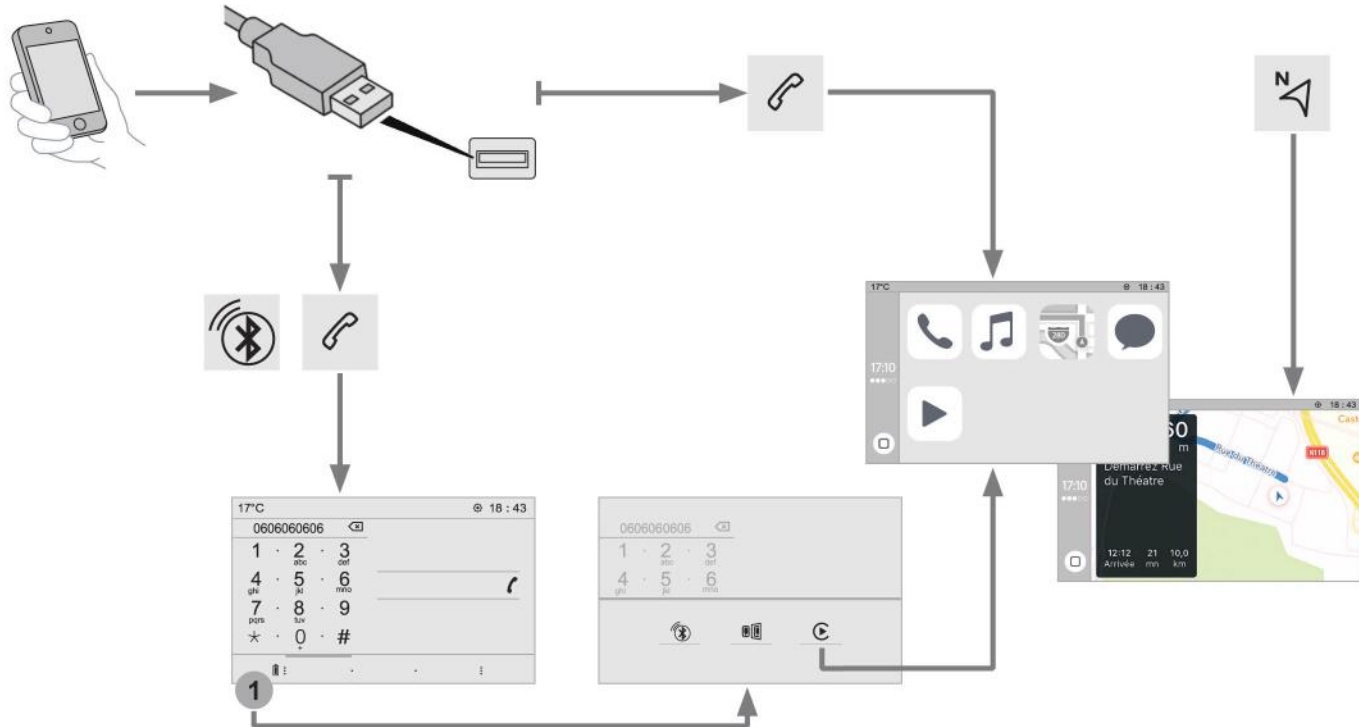

! Por motivos de segurança e porque necessita de uma atenção cuidadosa da parte do condutor, a utilização do smartphone é proibida durante a condução. As operações devem ser realizadas **com o veículo parado**.

i A sincronização do smartphone permite aos utilizadores apresentar as aplicações adaptadas à tecnologia CarPlay® do smartphone na tela do veículo tendo previamente ativado a função CarPlay® do smartphone. Os princípios e as normas estão em constante evolução, **aconselhamos que atualize o sistema de exploração do seu smartphone**. Para conhecer os modelos dos smartphones elegíveis, acesse ao endereço internet da Marca do seu país.



Ligue o cabo USB. O smartphone está em modo de carga enquanto estiver ligado pelo cabo USB.



A partir do sistema, pressione **Telefone** para visualizar a interface CarPlay®.

Ou.



Quando uma ligação Bluetooth® do smartphone já tiver sido efetuada.



Ligar o cabo USB. O smartphone fica em modo carga quando está ligado através do cabo USB.



A partir do sistema, pressione **Telefone** para visualizar a primeira página.



Pressione a tecla " **PHONE** " para acessar à página seguinte.



Pressione "CarPlay" para visualizar a interface **CarPlay**®.



Ao ligar o cabo USB, a função CarPlay® desativa o modo Bluetooth® do sistema.



A qualquer momento poderá acessar à navegação CarPlay® através de uma pressão na tecla **Navegação** do sistema.



Para garantir o funcionamento da conexão via cabo, utilizar sempre cabos originais do fabricante do Smartphone. Em caso de mau funcionamento ou dificuldade de conexão, verificar se o cabo não está danificado.

Ligação smartphones Android Auto®

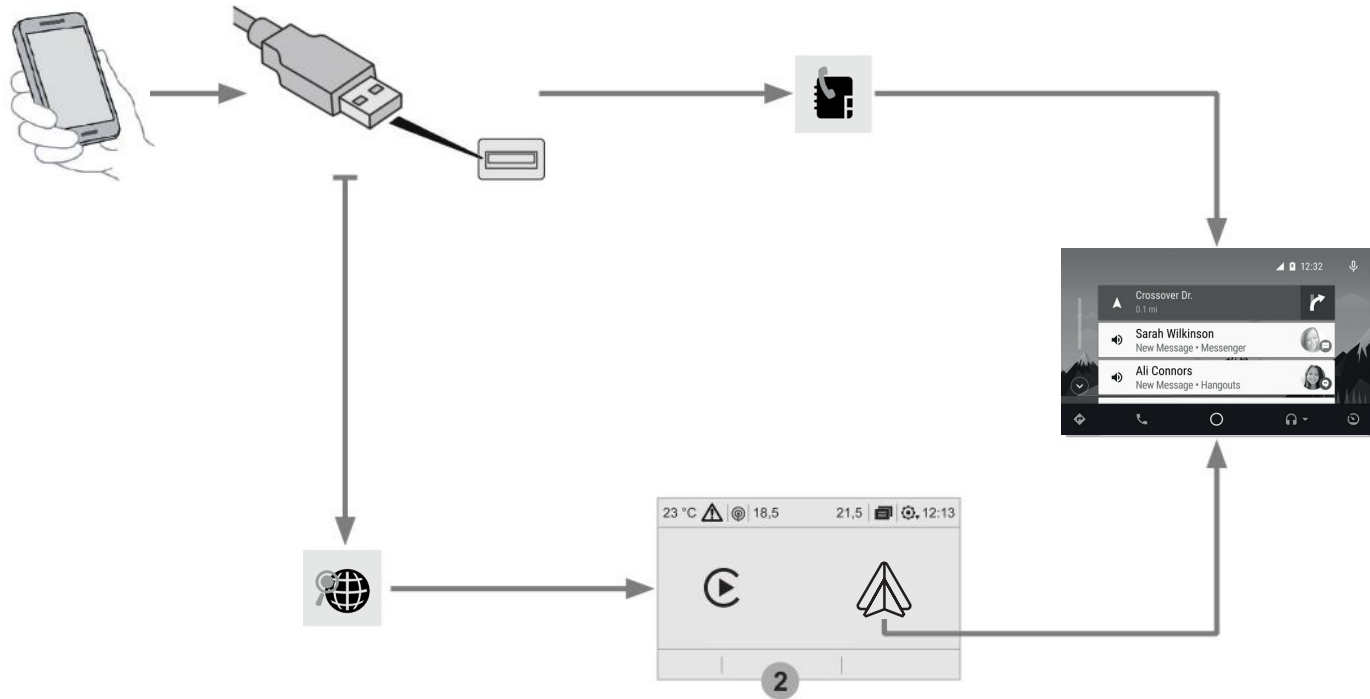

! Por motivos de segurança e porque necessita de uma atenção maior por parte do condutor, a utilização do smartphone é proibida durante a condução. As operações devem ser realizadas **com o veículo parado**.

i A sincronização do smartphone permite aos utilizadores apresentar as aplicações, adaptadas à tecnologia Android Auto® do smartphone na tela do veículo tendo previamente ativado a função Android Auto® do smartphone. Os princípios e as normas estão em constante evolução, **aconselhamos que atualize o sistema de exploração do smartphone**.

Para conhecer os modelos dos smartphones elegíveis e as aplicações compatíveis e para garantir um bom funcionamento da função Android Auto® é necessário ter uma boa conexão de dados móveis do smartphone. Acesse o endereço internet da Marca do seu país.



A ligação do cabo USB. O smartphone está em modo de carga enquanto estiver ligado pelo cabo USB.



Pressione "**Telefone**" para visualizar a interface "Android Auto®".

Ou.



Ligue o cabo USB. O smartphone está em modo carga quando estiver ligado através do cabo USB.



A partir do sistema, pressione **Aplicações**, para apresentar a primeira página.



Pressione "**Conectividade**" para acessar à função Android Auto®.



Pressione "Android Auto®" para apresentar a interface Android Auto®.

i Ao ligar o cabo, a função Android Auto® desativa o modo USB® do sistema.

i Para garantir o funcionamento da conexão via cabo, utilizar sempre cabos originais do fabricante do Smartphone. Em caso de mau funcionamento ou dificuldade de conexão, verificar se o cabo não está danificado.

Emparelhar um telefone Bluetooth®

! Por motivos de segurança e porque necessitam de uma atenção sustentada por parte do condutor, as operações de emparelhamento do telefone celular Bluetooth® ao sistema mãos-livres Bluetooth® do seu rádio, devem ser efetuadas com o **veículo parado** e a ignição ligada.

i Ative a função Bluetooth® do telefone e assegure-se de que está "visível para todos" (configuração do telefone).

Procedimento a partir do telefone



Selecione o nome do sistema na lista de aparelhos detectados.

No sistema, aceite o pedido de ligação do telefone.

! Para finalizar o emparelhamento, independentemente do procedimento, do telefone ou do sistema, confirme e valide o código apresentado de forma idêntica no sistema e no telefone.

Procedimento a partir do sistema



Pressione **Telefone** para visualizar a primeira página.



Pressione "**Pesquisar Bluetooth®**". É visualizada a lista do(s) telefone(s) detectado(s).



Selecione o nome do telefone escolhido na lista e, em seguida, " ".

i Em caso de falha, é aconselhável que desative e, em seguida, reative a função Bluetooth® do seu telefone.

i Conforme o tipo de telefone, este vai solicitar que aceite ou não a transferência da sua lista e das suas mensagens.

Nova ligação automática

i Ao regressar ao veículo, se o último telefone conectado estiver novamente presente, este é automaticamente reconhecido e, nos 30 segundos seguintes à ignição ser ligada, o emparelhamento é efetuado sem qualquer ação da sua parte (Bluetooth® ativado).

Para modificar o perfil de ligação:



Pressione **Telefone** para visualizar a primeira página.



Pressione a tecla "**PHONE**" para acessar à página seguinte.



Pressione "**Conexão Bluetooth®**" para apresentar a lista dos periféricos emparelhados.



Pressione a tecla "detalhes" de um periférico emparelhado.

O sistema propõe a ligação do telefone com 3 perfis:

- em "**Telefone**" (kit mãos-livres, telefone apenas),
- em "**Streaming**" (streaming: leitura sem fios dos arquivos de áudio do telefone),
- em "**Internet data**".



Selecione um ou vários perfis.



Pressione "**OK**" para validar.

! A capacidade do sistema para ligar apenas um perfil depende do telefone. Os três perfis podem ser ligados por padrão.

! Os serviços disponíveis dependem da rede, do cartão SIM e da compatibilidade dos aparelhos Bluetooth® utilizados. Verifique no manual do seu telefone e junto do seu operador os serviços a que terá acesso.

i Os perfis compatíveis com o sistema são: HFP, OPP, PBAP, A2DP, AVRCP, MAP e PAN.

Acesse à página da Marca para mais informações (compatibilidade, ajuda complementar, ...).

Gestão dos telefones emparelhados

i Esta função permite ligar ou desligar um periférico, assim como eliminar um emparelhamento.



Pressione "**Telefone**" para visualizar a primeira página.

1

Pressione a tecla "**PHONE**" para acessar à página seguinte.



Pressione "**Conexão Bluetooth®**" para visualizar a lista de periféricos emparelhados.



Pressione o nome do telefone selecionado na lista para desconectar.
Pressione novamente para conectar.

Suprimir um telefone



Pressione o ícone do lixo na parte superior direita da tela para apresentar um ícone do lixo em frente ao telefone selecionado.



Pressione o ícone do lixo em frente ao telefone selecionado para eliminar.

Receber uma chamada

Uma chamada recebida é anunciada por um sinal sonoro e uma visualização sobreposta na tela.



Pressione brevemente a tecla **PHONE** dos comandos no volante para atender a chamada.

e



Pressione continuamente.



a tecla **PHONE** dos comandos no volante para recusar a chamada.

Ou



Pressione "**Encerrar chamada**".

Efetuar uma chamada

! A utilização do telefone é fortemente desaconselhada durante a condução. Estacione o veículo.
Faça a chamada com a ajuda dos comandos no volante.

Efetuar uma chamada para um número novo



Pressione **Telefone** para visualizar a primeira página.



Introduza o número através do teclado numérico.



Pressione "**Chamada**" para iniciar a chamada.

Efetuar uma chamada para um contato



Pressione **Telefone** para visualizar a primeira página.



Ou pressione continuamente



a tecla **PHONE** dos comandos no volante.



Pressione "**Contatos**".

Selecione o contato na lista proposta.



Pressione "**Chamada**".

Efetuar uma chamada para um dos últimos números marcados



Pressione **Telefone** para visualizar a primeira página.

Ou



Pressione continuamente



a tecla dos comandos no volante.



Pressione "**Chamadas Recentes**".

Selecione o contato na lista proposta.

i É sempre possível efetuar uma chamada diretamente a partir do telefone; estacione o veículo como medida de segurança.

Regular o toque



Pressione **Telefone** " para visualizar a primeira página.



Pressione a tecla "**OPÇÕES**" para acessar à página seguinte.



Pressione "**Volume toque**" para apresentar a barra de volume.









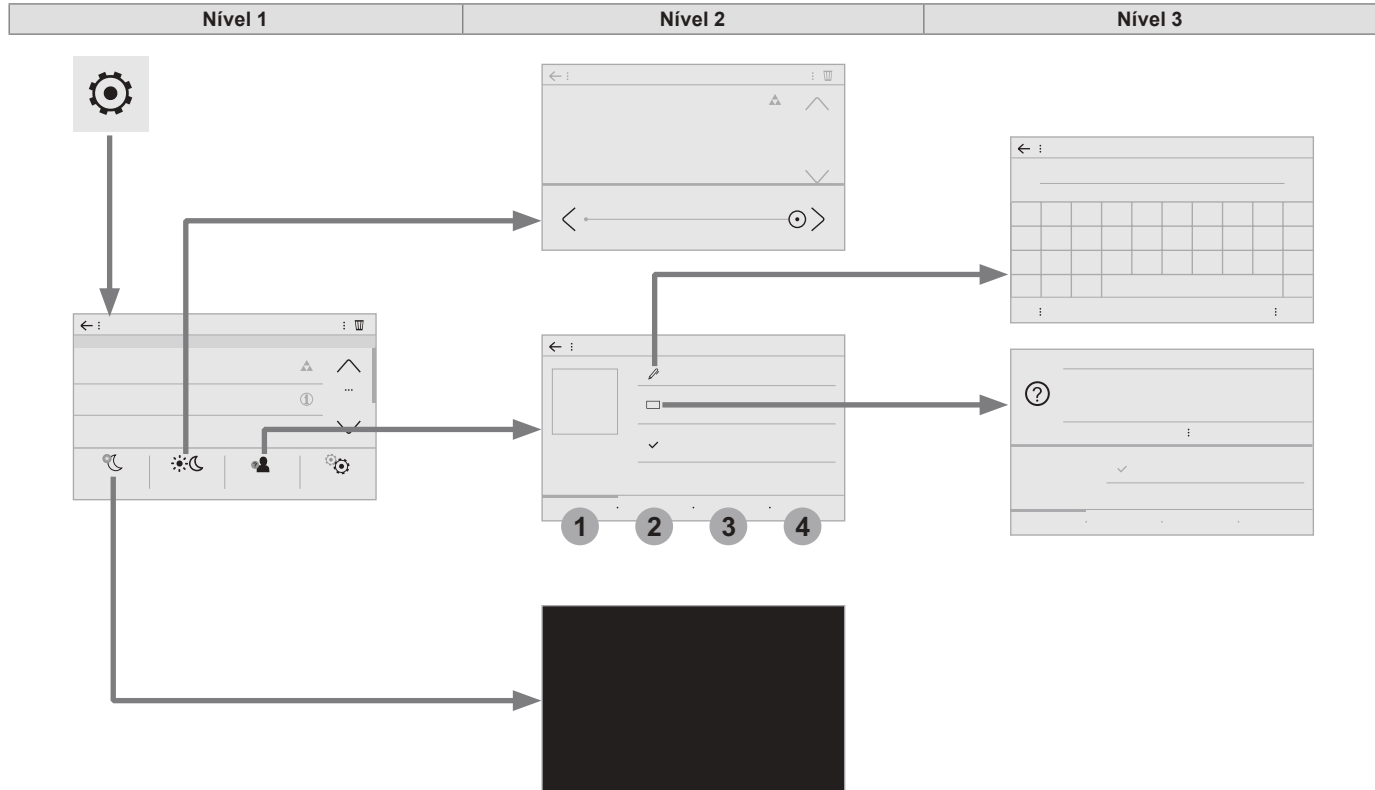











Pressione as setas ou desloque o cursor para regular o volume do toque.

Regulagens







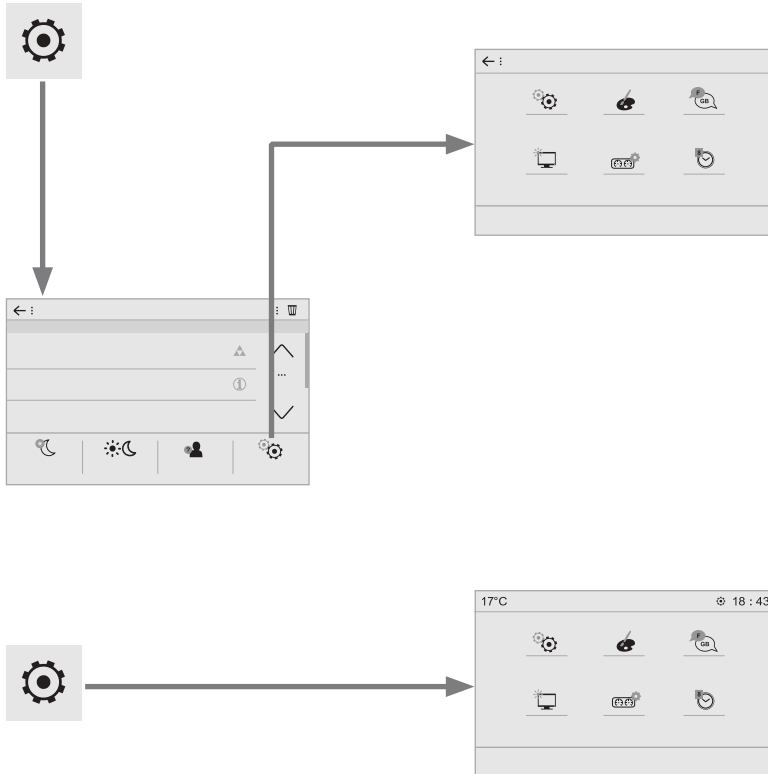

Conforme a versão/conforme o equipamento











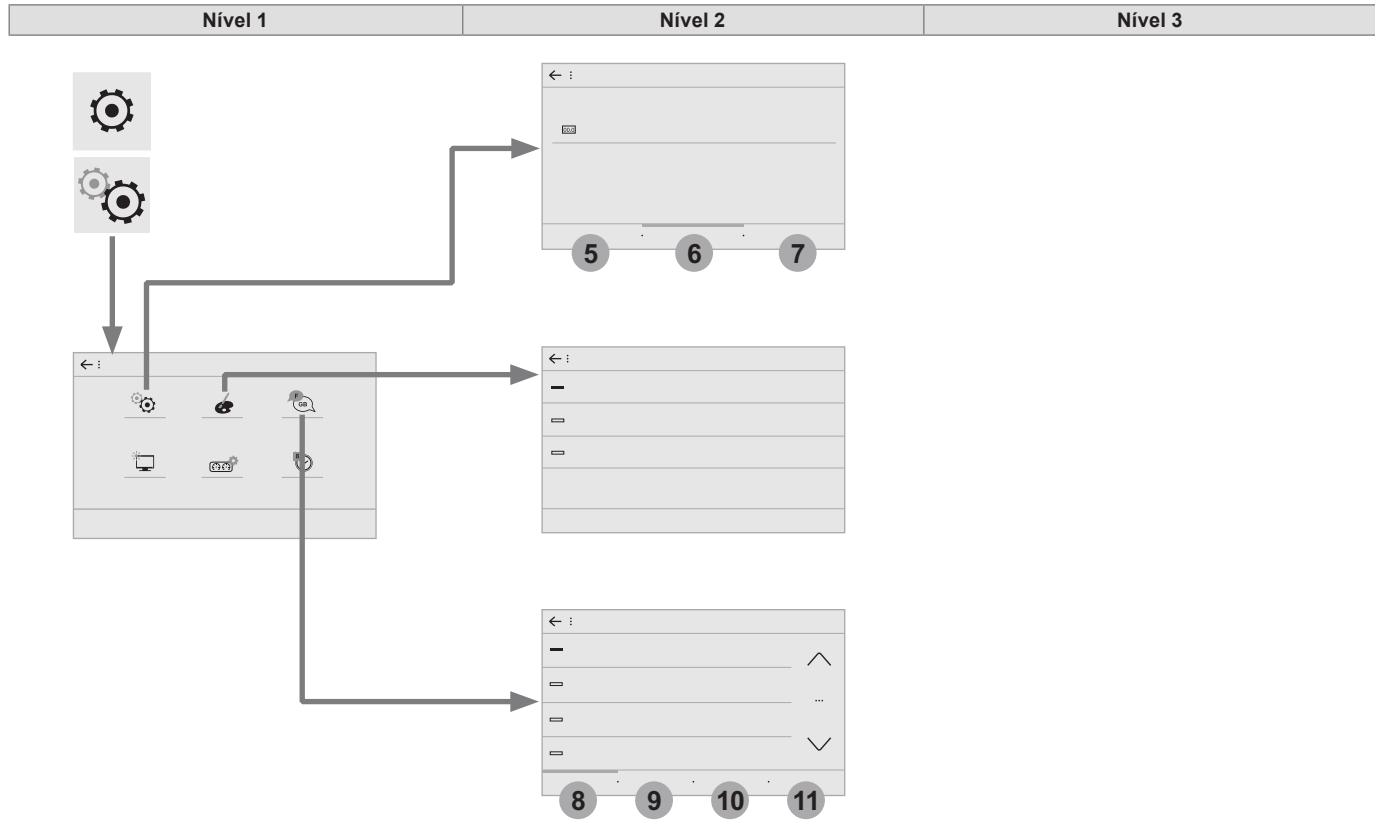

Nível 1		Nível 2		Nível 3		Comentários	
 	Ajustes ↓ Brilho		Ambiente			Deslocar o cursor para regular a luminosidade da tela e/ou do painel de instrumentos.	
 	Ajustes ↓ Perfil		Perfil 1			Selecionar um perfil.	
			Perfil 2				
			Perfil 3				
			Perfil comum				
			Nome:		Modificar nome do perfil		Parametrizar s perfis.
			Zerar perfil		Sim / Não		
			Perfil ativado				
							
 	Ajustes ↓ Dark					Função que permite interromper a visualização luminosa. Uma pressão na tela permite reativá-lo.	

Conforme a versão/conforme o equipamento









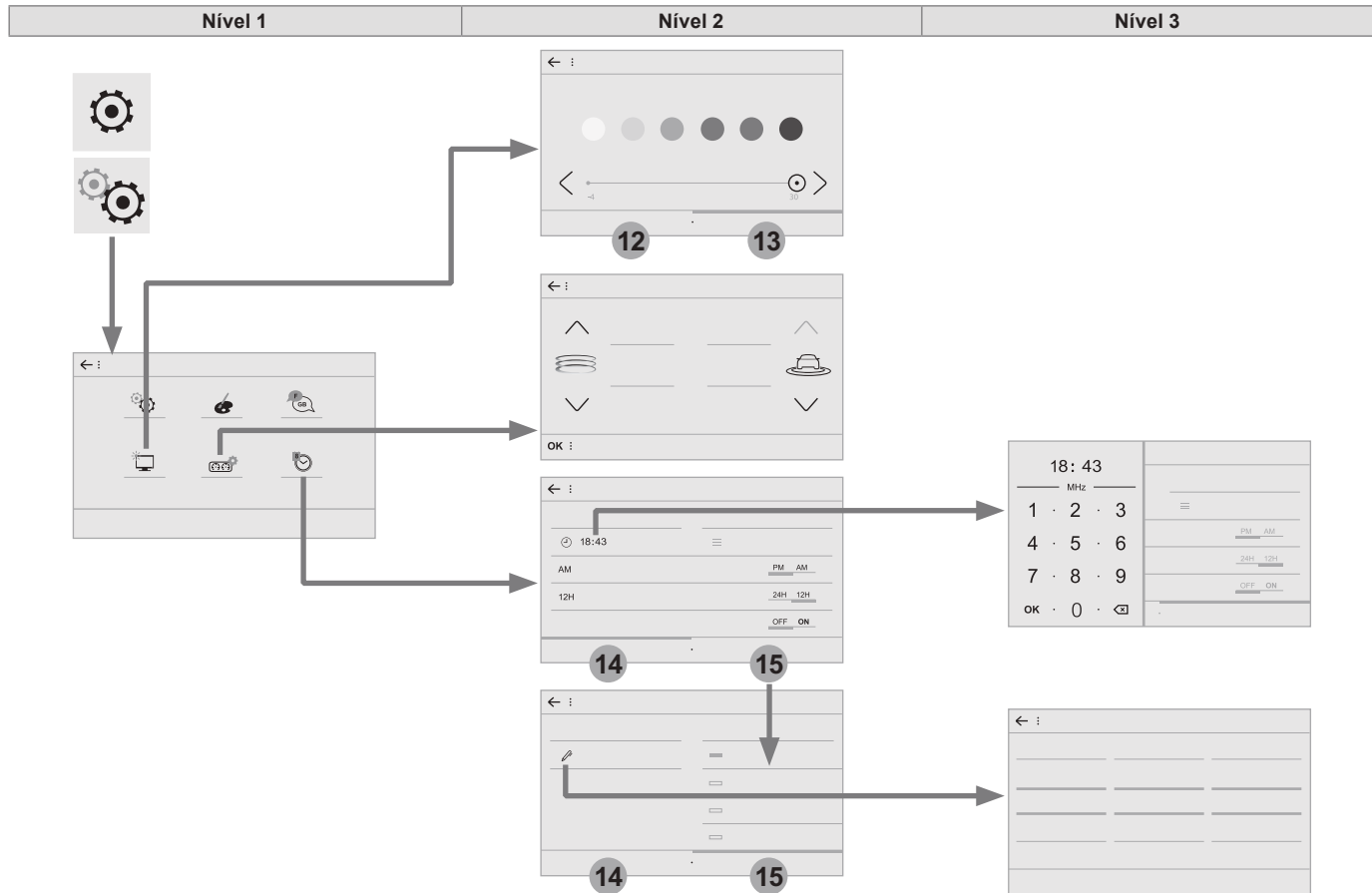





Niveau 1		Niveau 2		Comentários
 	<p style="text-align: center;">Ajustes ↓ Configuração</p>		Configurações do sistema	Configurar alguns parâmetros do sistema.
			Ambiente	Selecionar um ambiente da tela integrado no sistema.
			Idioma	Selecionar o idioma de visualização da tela e/ou do painel de instrumentos.
			Configurações de tela	Parametrizar a configuração da tela e/ou do painel de instrumentos.
			Customização	Parametrizar o painel de instrumentos para uma visualização personalizada.
			Data e hora	Regular a data e a hora e escolher o formato de visualização.



Nível 1		Nível 2		Nível 3		Comentários	
  	Ajustes ↓ Configuração ↓ Configurações sistema	5	Unidades	≡	Distância e consumo	Parametrizar as unidades de visualização da distância, do consumo e da temperatura.	
				≡	Temperaturas		
		6	Ajustes fábrica	000.0	Zerar	Restaurar as regulagens de origem.	
				7	Info sistema	👁	Ver
←						Gravar os parâmetros.	
  	Ajustes ↓ Configuração ↓ Ambiente	≡			Escolher um ambiente de tela integado no sistema.		
		≡					
		≡					
		←			Validar a seleção e iniciar a alteração de ambiente.		
  	Ajustes ↓ Configuração ↓ Idioma	8	Todos	≡		Selecionar o idioma de visualização da tela e/ou do painel de instrumentos.	
		9	Europa	≡			
		10	Ásia	≡			
		11	América	≡			
		←			Gravar o parâmetro.		



Nível 1		Nível 2		Nível 3		Comentários
  	Ajustes	12	Brilho			Selecionar o nível de luminosidade.
	↓ Configuração	13	Animação	<input checked="" type="checkbox"/>	Rolagem Automática	Ativar ou desativar os parâmetros.
	↓ Tela configurações			<input checked="" type="checkbox"/>	Transições animadas	
		←				
  	Ajustes		Customização			Escolher e selecionar as informações de visualização pretendidas.
	↓ Configuração	OK	Confirmar			Validar as seleções.
  	Ajustes	14	Hora	<input checked="" type="checkbox"/>	Hora	Regular a hora.
	↓ Configuração				Fuso horário	Definir o fuso horário.
	↓ Data e hora			—	AM	Selecionar o formato de visualização.
				—	12h	
				—	GPS Sincronização	Ativar ou desativar a sincronização com os satélites.
				←		Gravar as regulagens.
	15	Data		Data	Definir a data e selecionar o formato de visualização.	
				Ajuste da data		
←				Gravar as regulagens.		

Parametrizar os perfis

! Por motivos de segurança e porque necessita de uma atenção cuidadosa da parte do condutor, os ajustes devem ser realizados com o **veículo parado**.



Pressione **Ajustes** para visualizar a primeira página.



Pressione "**Perfis**".



Selecione "**Perfil 1**" ou "**Perfil 2**" ou "**Perfil 3**" ou "**Perfil comum**".



Pressione esta tecla para introduzir um nome de perfil através do teclado virtual.

OK

Pressione "**OK**" para gravar.



Pressione a seta de retorno para validar.



Pressione esta tecla para ativar o perfil.



Pressione novamente a seta de retorno para validar.



Pressione esta tecla para inicializar o perfil selecionado.

Regular a luminosidade



Pressione **Ajustes** para visualizar a primeira página.



Pressione **Brilho**



















Desloque o cursor para regular a luminosidade da tela e/ou do painel de instrumentos (conforme a versão).







Pressione a zona cinzenta para validar.

Alterar os parâmetros do sistema

-  Pressione **Ajustes** para visualizar a primeira página.
-  Pressione a tecla "**Configuração**" para acessar à página seguinte.
-  Pressione "**Configurações do sistema**".
-  Pressione "**Unidades**" para alterar a unidade de distância, consumo e temperatura.
-  Pressione "**Ajustes fábrica**" para regressar às regulagens iniciais.
-  A reinicialização do sistema em regulagens de fábrica ativa o idioma inglês por predefinição (conforme a versão).
-  Pressione "**Info sistema**" para consultar a versão dos diferentes módulos instalados no sistema.
-  Pressione a seta de retorno para validar.

-  Pressione **Ajustes** para visualizar a primeira página.
-  Pressione "**Configuração**" para acessar à página seguinte.
-  Pressione "**Tela configurações**".
-  Selecione "**Brilho**".
-  Desloque o cursor para regular a luminosidade da tela e/ou do painel de instrumentos (conforme a versão).
-  Pressione "**Animação**".
-  Ative ou desative: "**Rolagem automática**".
-  Selecione "**Transições automáticas**".
-  Pressione a seta de retorno para validar.

Selecionar o idioma

-  Pressione **Ajustes** para visualizar a primeira página.
-  Pressione "**Configuração**" para acessar à página seguinte.
-  Selecione "**Idioma**" para mudar de idioma.
-  Pressione a seta de retorno para validar.

Regular a hora



Pressione **Ajustes** para visualizar a primeira página.



Pressione a tecla "**Configuração**" para acessar à página seguinte.



Pressione "**Data e hora**".



Selecione "**Hora**".



Pressione esta tecla para regular a hora através do teclado virtual.



Pressione "**OK**" para gravar a hora.



Pressione esta tecla para definir o fuso horário.



Selecione o formato de visualização da hora (12h / 24h).



Ative ou desative a sincronização com os satélites (UTC).



Pressione a seta de retorno para gravar as regulagens.



O sistema não gere automaticamente as mudanças do horário de Verão/Inverno (conforme o país de comercialização).

Acertar a data



Pressione **Ajustes** para visualizar a primeira página.



Pressione a tecla "**Configuração**" para acessar à página seguinte.



Pressione "**Data e hora**".



Selecione "**Data**".



Pressione esta tecla para definir a data.



Pressione a seta de retorno para gravar a data.



Selecione o formato de visualização da data.



Pressione novamente a seta de retorno para validar.

Questões frequentes

A tabela apresentada em seguida agrupa as respostas às questões mais frequentemente colocadas relativamente ao seu rádio.

Rádio

QUESTÃO	RESPOSTA	SOLUÇÃO
A qualidade de recepção da estação de rádio degrada-se progressivamente ou as estações memorizadas não funcionam (sem som, é apresentado 87,5 Mhz...).	O veículo está demasiado afastado do emissor da estação ouvida ou não está presente nenhuma estação emissora na zona geográfica atravessada.	Ative a função "RDS" através da barra superior para permitir ao sistema verificar se existe na zona geográfica uma estação emissora mais potente.
	O ambiente exterior (colinas, prédios, túneis, estacionamentos subterrâneos...) pode bloquear a recepção, incluindo o modo de acompanhamento RDS.	Este fenómeno é normal e não constitui qualquer avaria do rádio.
	A antena não existe ou foi danificada (por exemplo, durante uma passagem pela estação de lavagem ou num estacionamento subterrâneo).	Solicite a verificação da antena pela rede da Marca.
Não encontro algumas estações de rádio na lista das estações captadas.	A estação já não é captada ou o respectivo nome foi alterado na lista.	Pressione a seta redonda no separador "List" da página "Rádio".
O nome da estação de rádio é alterado.	Algumas estações de rádio enviam outras informações em vez do respectivo nome (título da música, por exemplo). O sistema interpreta estes dados como o nome da estação.	

Mídia

QUESTÃO	RESPOSTA	SOLUÇÃO
A leitura do meu pen drive USB demora um tempo excessivo até ser iniciada (cerca de 2 a 3 minutos).	Alguns arquivos fornecidos com o pen drive podem atrasar substancialmente a leitura (multiplicar por 10 o tempo de catálogo).	Elimine os arquivos fornecidos com o pen drive e limitar o número de sub-pastas na arborescência.
Determinados caracteres das informações do suporte em leitura não são apresentados corretamente.	O sistema de áudio não consegue tratar determinados tipos de caracteres.	Utilize caracteres padrão para atribuir o nome das faixas e listas.
Não é possível iniciar a leitura dos arquivos em streaming.	O periférico ligado não permite iniciar automaticamente a leitura.	Inicie a leitura a partir do periférico.
Os nomes das faixas e a duração de leitura não são apresentadas na tela em streaming audio.	O perfil Bluetooth® não permite transferir estas informações.	

Telefone

QUESTÃO	RESPOSTA	SOLUÇÃO
Não é possível ligar o telefone com Bluetooth® .	É possível que o Bluetooth® do telefone esteja desativado ou que o aparelho não esteja visível.	Verifique que o Bluetooth® do seu telefone está ativado. Verifique nos parâmetros do telefone que este está "Visível para todos".
	O telefone Bluetooth® não é compatível com o sistema.	Pode verificar a compatibilidade do seu telefone na página da Marca (serviços)
O som do telefone ligado por Bluetooth® é inaudível.	O som depende do sistema e do telefone.	Aumente o volume do rádio, eventualmente até ao máximo e aumente o som do telefone se necessário.
	O ruído ambiente influencia a qualidade da comunicação telefônica.	Reduza o ruído ambiente (feche as janelas, diminua a ventilação, ...).
Os contatos não se encontram classificados por ordem alfabética.	Determinados telefones propõem opções de visualização. Conforme os parâmetros escolhidos, os contatos podem ser transferidos para uma ordem específica.	Modifique os parâmetros de visualização da lista do telefone.

Ajustes

QUESTÃO	RESPOSTA	SOLUÇÃO
Ao modificar a regulagem de agudos e graves, o ambiente deixa de estar selecionado.	A escolha de um ambiente impõe a regulagem dos agudos e dos graves e vice-versa.	Modifique a regulagem dos agudos e dos graves ou a regulagem do ambiente para obter o ambiente sonoro pretendido.
Ao modificar o ambiente, as regulagens de agudos e graves são repostas a zero.		
Ao modificar a regulagem do balanço, a repartição deixa de estar selecionada.	A escolha de uma repartição implica a regulagem do balanço e vice-versa.	Modifique a regulagem do balanço ou a regulagem da repartição para obter o ambiente sonoro pretendido.
Ao modificar a repartição, a regulagem do balanço deixa de estar selecionada.		
Existe uma diferença acentuada na qualidade sonora entre as diferentes fontes de áudio.	Para permitir uma qualidade de som ideal, as regulagens áudio podem ser adaptadas às diferentes fontes sonoras, o que pode provocar diferenças audíveis quando se muda de fonte.	Verifique se as regulagens áudio são adaptadas às fontes em execução. Recomenda-se que regule as funções áudio para a posição intermediária.
Com o motor desligado, o sistema para após alguns minutos de utilização.	Quando o motor estiver desligado, o tempo de funcionamento do sistema depende do nível da carga da bateria. A parada é normal: o sistema é colocado em modo de economia e é desligado para conservar a bateria do veículo.	Coloque o motor do veículo em funcionamento a fim de aumentar a carga da bateria.

índice

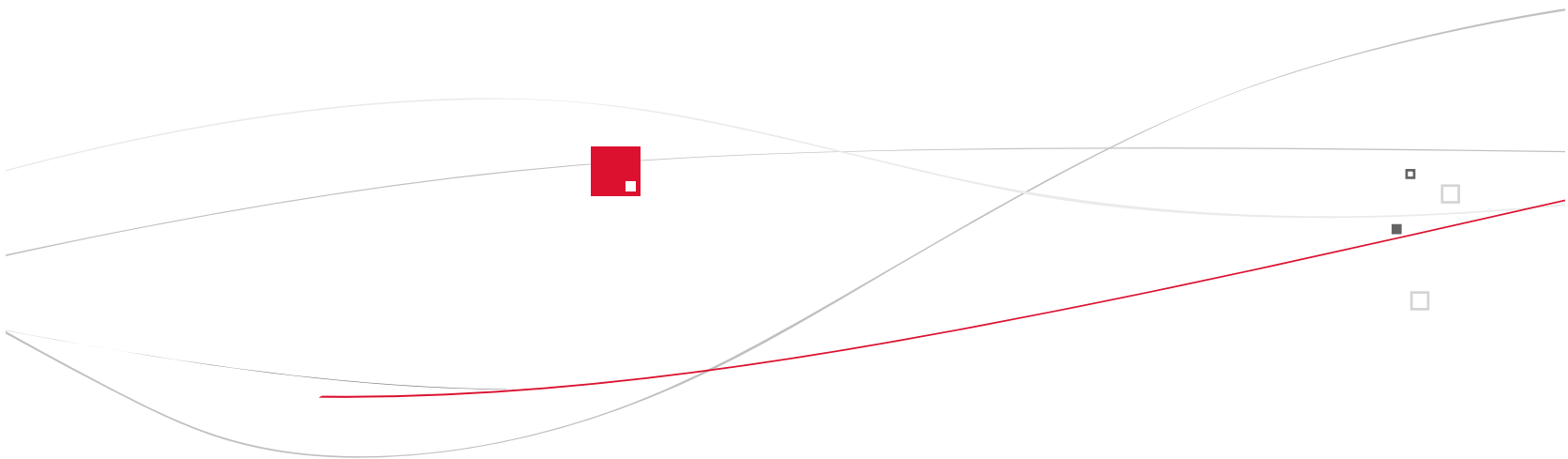

A

Abertura do porta-mala.....	49, 65
Abertura da tampa do combustível.....	245
Abertura das janelas.....	46
Abertura das portas.....	49, 64
Abertura do capô motor.....	255
Acendimento automático	
dos faróis.....	121, 126, 127
Acerto da hora.....	44
Acesso e partida	
mãos livres.....	49, 51-53, 173, 176
acesso mãos livres.....	68
Acessórios.....	136, 177
Acoplamentos de reboque.....	
.....	141, 172, 247
Active Safety Brake.....	21, 26, 215, 218
Airbags.....	28, 150
Airbags cortina.....	153, 154
Airbags frontais.....	151, 154
Airbags laterais.....	153, 154
Ajuda à descida.....	144
Ajuda a saída em ladeira.....	191
Ajuda ao estacionamento traseiro.....	231
Ajuda ao estacionamento dianteiro.....	232
Ajuda à frenagem	
de emergência (AFU).....	138
Ajuste da data.....	44
Alarme.....	60
Alavanca da caixa de	
marchas automática.....	186
Alerta ativo de saída	
involuntária de faixa.....	21, 27, 223, 230
Alerta atenção condutor.....	253
Alerta de Distância.....	21, 26, 247, 248
Alerta de saída de pista ativo (AFIL).....	27, 254

Altofalantes.....	106
Amplificador de áudio.....	106
Anéis de amarração.....	116
Anti-partida eletrônico.....	53, 173
Antibloqueio das rodas (ABS).....	138, 139
Anti-Patinagem das rodas	
(ASR).....	26, 138, 140, 142
Anti-roubo.....	173
Apoio para os braços dianteiro.....	108
Apoio para os braços traseiro.....	115
Apoios de cabeça dianteiros.....	83
Apoios de cabeça traseiros.....	112
Aquecimento.....	10, 94
Ar condicionado.....	10
Ar condicionado bizona.....	96, 101
Ar condicionado (conselhos).....	10
Ar condicionado monozona.....	100
Arrumação para cartões.....	103
Arrumações interiores.....	103, 104
Arrumações traseiras.....	115
Arrumações.....	103, 104, 108, 115, 116
Arrumações no porta-malas.....	116
Assistência à frenagem	
de emergência.....	138, 217

B

Bancos aquecidos.....	87
Bancos da frente.....	80, 86
Bancos de criança clássicos.....	159, 160
Bancos elétricos.....	86
Bancos traseiros.....	112
Barras do teto.....	254
Bateria.....	253, 260, 280-283
Bateria do telecomando.....	53, 56
Buzina.....	137

C

Cadeiras para	
crianças.....	149, 155, 156, 158-160, 168
Cadeiras para	
crianças i-Size.....	166
Cadeiras para crianças	
ISOFIX.....	162-164, 166
Caixa de arrumações.....	119
Caixa de ferramentas.....	116
Caixa de marchas	
automática.....	10, 186, 191, 192, 260, 280
Capacidade do tanque	
de combustível.....	245
Capô motor.....	255
Características técnicas.....	286, 287
Carga.....	10, 118, 254
Carga da bateria.....	282
Cargas rebocáveis.....	287
Carregador por indução.....	106
Carregador sem fios.....	106
Chave.....	45, 53, 54
Chave com telecomando.....	173

C

Chave desconhecida	178
Chave eletrônica	49, 50-52
CHECK	34
Cintos de segurança.....	146-149, 159
Cintos de segurança traseiros.....	148
Comando de emergência do porta-malas	71
Comando de emergência das portas	54
Comando de iluminação.....	17, 121, 124
Comando dos bancos aquecidos	87
Comando dos limpa-vidros.....	132, 133, 135
Comandos no volante	187
Combustível	10, 246
Combustível (tanque).....	245
Compartimento para arrumações.....	116, 119
Compartimentos para arrumações das portas.....	103
Computador de bordo	37, 38
Comutação automática dos faróis altos.....	18, 129
Condução	78
Condução econômica	10
Configuração do veículo	39, 41
Conselhos de condução	171, 172
Consumo de combustível	10
Consumo de óleo.....	257
Contato.....	175, 177
Contador	12
Conta-giros	12
Controle automático de descida	20, 144

Controle de estabilidade do reboque (TSM)	138, 141
Controle de tração avançado	142
Controle de tração inteligente	139
Controle dinâmico de estabilidade (CDS).....	26, 138, 140, 142
Controle do nível de óleo do motor	33
Controle dos pontos cegos.....	18, 228
Controles.....	256, 260, 261
Cortina de proteção	74
Crianças.....	160, 162-164, 166
Crianças (segurança)	169, 170

D

Data (regulagem).....	44
Desembaçamento dianteiro	101
Desembaçamento traseiro	102
Desmontagem de roda	267
Destravamento	46, 49
Destravamento a partir do interior do veículo	58
Destravamento da mala	48, 50
Destravamento da porta traseira	48, 50
Deteção de distração	220, 221
Dimensões	288
Díodos eletroluminescentes - LED	122, 271, 272, 276
Discos de freio	261

E

Eco-condução	10
Economia de energia (modo de).....	253
Elementos de identificação	289
Elevador elétrico dos vidros	72
Enchimento do tanque de combustível.....	245-246
Enchimento dos pneus	10, 289
Encosto rebatível	82
Engate de reboque com rótula desmontável	248
Entrada de ar	96
Equilibrador do capô do motor	255
Espelho de cortesia	104
Esquecimento da chave	175
Etiquetas de identificação	289

F

Faróis de halógeno	272
Faróis altos.....	17, 271-273
Faróis baixos.....	17, 271-273
Faróis de neblina	122
Faróis de neblina dianteiros	122, 131, 271, 272, 274
Faróis diurnos	122, 271, 272
Faróis (regulagens)	125
Fechamento do porta-malas	47, 51, 52, 65
Fechamento das portas	47, 50-52, 64
Ferramentas	263
Ferramentas de bordo	119, 263
Freio de estacionamento	261

F

Freio de estacionamento elétrico...	25, 179, 184
Freios	26, 261
Frenagem automática de emergência.....	21, 26, 215, 218
Frenagem dinâmica de emergência.....	179, 184
Filtro de ar	260
Filtro de gasolina	256
Filtro de partículas	260
Filtro do habitáculo	260
Filtro de óleo	260
Fixações ISOFIX.....	162
Função autoestrada (pisca-piscas)	124
Função de massagens.....	88
Função i-Cockpit Amplify.....	88, 92
Fusíveis	279

H

Hora (ajuste).....	44
--------------------	----

I

Iluminação.....	17
Iluminação à distância	48, 128
Iluminação ambiente	36, 111
Iluminação de acolhimento	127
Iluminação de condução.....	121
Iluminação estática de interseção.....	131
Iluminação interior.....	110, 111
Indicador de alteração de velocidade	193
Indicador de nível de combustível.....	245
Indicador de nível do óleo motor.....	33, 34
Indicador de revisão	30, 34
Indicador de temperatura do líquido de arrefecimento.....	29
Indicadores de direção (pisca-piscas)	124, 272
Indicadores de mudança de direção (pisca-piscas)	124, 271, 272, 276
Indicador de tempo de condução	220
ISOFIX	163
ISOFIX (fixações)	162
Isqueiro	104

L

Lâmpadas (substituição).....	271, 276, 276
Lava-vidros da frente	133
Lava-vidros traseiro	133
LED - Diodos eletroluminescentes.....	122, 271, 272, 276
Leitor de USB	105
Ligar a ignição	177
Limitador de velocidade.....	194, 197, 199
Limpa-vidros	20, 132, 135
Limpa-vidros traseiro	133
Localização do veículo	47
Luz indicadora de funcionamento.....	17, 19, 21
Luz indicadorado sistema de frenagem	26
Luz do porta-malas	120
Luz da placa	278
Luz de acompanhamento.....	48, 126-128
Luz de mudança de direção lateral (pisca-piscas)	275
Luz de neblina traseira	122, 277
Luzes indicadoras	16, 21, 22
Luzes indicadoras de alerta	19, 22, 25, 34
Luzes indicadoras de estado	19
Luzes indicadoras de serviço.....	23
Luzes com tecnologia "full LED"	131, 271
Luzes de emergência.....	137, 262
Luzes de leitura de mapas	110
Luzes de leitura laterais	128, 275
Luzes de marcha a ré	276
Luzes de mudança de direção	124, 272
Luzes de freio	276

L	
Luzes do teto.....	110
Luzes traseiras.....	276

M	
Macaco.....	263
Mala.....	65, 66, 69
Manutenção corrente.....	10
Massagem multi-pontos.....	88
Massas.....	287
Meio ambiente.....	10, 53
Memorização das posições de condução.....	86
Memorização de uma velocidade.....	194
Mesa traseira.....	117
Modo de economia de energia.....	253
Montagem das barras do teto.....	254
Montar uma roda.....	267
Mostradores de bordo.....	12
Motor a gasolina.....	246, 256, 286
Mudança de óleo.....	257
Mudar uma palheta do limpa-vidros.....	134
Mudar uma roda.....	263
Mudar um fusível.....	279

N	
Neutralização do airbag passageiro.....	151
Níveis e verificações.....	256-259
Nível de óleo.....	33, 257
Nível do líquido de arrefecimento.....	29, 259
Nível do líquido do lava-vidros.....	134, 258
Nível do líquido dos freios.....	258
Nível mínimo de combustível.....	245
Número de série do veículo.....	289

O	
Odômetro.....	35
Odômetro parcial.....	35
Óleo motor.....	257

P	
Pack Dynamique.....	192
Palhetas limpa-vidros (substituição).....	134
Parada de emergência.....	178
Parada do motor.....	173
Parada do veículo.....	173, 200, 186
Parametrização dos equipamentos.....	48, 50
Pára-sol.....	104
Park Assist.....	237, 239
Partida.....	281
Partida de emergência.....	177, 281
Partida do motor.....	173

P	
Partida do veículo.....	173, 176, 186
Pastilhas de freio.....	261
Personalização.....	13
Pilha do telecomando.....	53, 56
Pintura.....	289
Placas de identificação do fabricante.....	289
Pneus.....	10, 289
Porta-luvas.....	104
Portas.....	64
Portas traseiras.....	170
Porta-malas.....	65
Portinhola do combustível.....	245
Portinhola para esquis.....	115
Posição mesa.....	82
Posições de condução (memorização).....	86
Pressão dos pneus.....	289
Pré-tensão pirotécnica (cintos de segurança).....	154
Programa eletrônico de estabilidade (ESP).....	138, 141, 142
Proteção das bagagens.....	117
Proteção das crianças.....	151, 155, 156, 158, 74, 162-164, 166
Punhos de sustentação.....	103

R

Rebatimento dos bancos traseiros.....	112
Rebocar um veículo.....	284
Reboque.....	141, 172, 247
Recarga da bateria.....	282
Reconhecimento do limite de velocidade.....	195
Rede de retenção da carga alta.....	118
Referência cor/pintura.....	289
Regulagem da repartição de ar.....	96
Regulagem da temperatura.....	96
Regulagem do fluxo de ar.....	96
Regulagem dos apoios de cabeça.....	83
Regulagem dos bancos.....	80, 81, 84
Regulagem dos faróis.....	125
Regulagem do volante em altura e em profundidade.....	89
Regulagem em altura dos cintos de segurança.....	146
Regulagem lombar.....	80, 81, 84
Regulagem pelo reconhecimento do limite de velocidade.....	197
Regulador de velocidade.....	194, 197, 202, 206
Regulador de velocidade adaptativo com função Stop.....	197, 206
Reinicialização do telecomando.....	57
Reostato de iluminação.....	36
Repartidor Eletrônico de Frenagem (REF).....	138, 139
Reposição a zero do totalizador quilométrico diário.....	35

Reposição a zeros do trajeto.....	37
Reposição em zero do indicador de manutenção.....	32
Reservatório do lava-vidros.....	259
Retirar o tapete.....	109
Retrovisores externos.....	89, 90, 102, 228
Retrovisor interno.....	91
Revisões.....	10, 30
Roda de reserva.....	263, 265, 289
Rótula desmontável sem ferramentas.....	248

S

Segurança de crianças.....	151, 155, 156, 158 160, 162-164, 166, 169, 170
Seletor de velocidades.....	186
Sinal de emergência.....	137, 162
Sincronização do telecomando.....	57
Sistema ativo de vigilância de ponto cego.....	18, 228, 230
Sistema de assistência à frenagem.....	138
Sistema de controle dos pontos cegos.....	18, 228, 230
Sistema Hi-Fi.....	106
Sistemas de controle da trajetória.....	138
Sob o capô motor.....	256
Substituição da bateria do telecomando.....	56
Substituição de fusíveis.....	279

T

Substituição de lâmpadas.....	271, 276, 278
Substituição do filtro de ar.....	260
Substituição do filtro do habitáculo.....	260
Substituição do filtro do óleo.....	260
Substituir uma lâmpada.....	271, 276, 278
Superfície inferior do porta-malas móvel.....	119
Super-travamento.....	47, 52
Tabela das motorizações.....	286
Tabelas das massas.....	287
Tampa do porta-malas mãos livres.....	66, 68, 69
Tampa do porta-malas motorizada.....	66, 67, 69
Tanque de combustível.....	245
Tapete.....	109
Tela tátil.....	36, 39, 40, 92, 105
Telecomando.....	45-47, 50, 52, 53
Telefone.....	106
Temperatura do líquido de arrefecimento.....	29
Terceira luz de freio.....	278
Teto de abrir panorâmico.....	74
Tomada 12V.....	103-104, 115, 116, 117

T

Tomada para acessórios 12V ..	104, 115, 117
Tomada USB ..	105
Totalizador quilométrico ..	35
Travamento ..	46, 51, 53
Travamento a partir do interior do veículo ..	58
Travamento centralizado ..	50, 58
Transporte de objetos longos..	115
Triângulo de sinalização ..	262

V

Vareta de verificação do óleo ..	33, 257
Varrimento automático dos limpa-vidros ..	132, 135
Ventilação ..	10, 94
Ventiladores ..	94
Verificação dos níveis ..	257-259
Verificações correntes ..	260, 261
Vidro traseiro (desembaçamento) ..	102
Visão panorâmica ..	233
Visão traseira 180° ..	235
Visibilidade ..	101
Visio Park ..	233, 235
Volante (ajuste do) ..	89



Este manual apresenta todos os equipamentos disponíveis.

Cada modelo comercializado utiliza apenas uma parte dos equipamentos indicados, em função das versões e as características próprias do país onde é comercializado.

As descrições e imagens são fornecidas sem compromisso. A Automóveis PEUGEOT reserva-se ao direito de alterar as características técnicas, equipamentos e acessórios sem que seja necessário atualizar o presente manual.

Esta documentação constitui parte integrante do seu veículo. Deverá passá-la ao novo proprietário em caso de venda.

As reproduções e traduções, mesmo que parciais, são proibidas sem autorização por escrito da PEUGEOT.

Este veículo está conforme ao PROCONVE (Programa de controle da poluição atmosférica dos veículos automotores)

Para qualquer intervenção no seu veículo, dirija-se a uma oficina qualificada que dispõe da informação técnica, da competência e do material adaptado, algo que a rede PEUGEOT tem condições para proporcionar.

Este manual apresenta todos os equipamentos disponíveis em conjunto pela gama.



PEUGEOT-CITROËN DO BRASIL LTDA.
AV. das Nações Unidas, 19707
Santo Amaro - SP
CEP 04795-100



