

MANUAL DO PROPRIETÁRIO



308/408



PEUGEOT



O guia de utilização online

Para informações adicionais consulte: (www.peugeot.com.br).



Chamamos a sua atenção para o seguinte ponto:

A utilização de um equipamento ou de um acessório elétrico não referenciado pela Automóveis PEUGEOT pode ocasionar uma avaria no sistema eletrónico do veículo. Pedimos que considere esta particularidade e aconselhamos a contactar uma concessionária autorizada PEUGEOT para conhecer a gama dos equipamentos ou acessórios homologados.



PEUGEOT

Agradecemos-lhe por ter escolhido um **308/408**, símbolo de confiança, de paixão e de inspiração.

O manual de instruções foi concebido de forma a fazê-lo aproveitar inteiramente seu **308/408** em todas as situações da sua vida.

Assim, você encontrará, desde as primeiras páginas, um sumário detalhado seguido de um conhecimento rápido destinado a facilitar a descoberta do seu veículo.

Todos os detalhes inerentes ao seu **308/408**, como conforto, segurança, condução, serão em seguida apresentadas neste manual, para que o aprecie mais e usufrua ao máximo.

Cada modelo pode ter apenas uma parte dos acessórios mencionados neste manual, de acordo com o nível de acabamento, os modelos, as versões e as características próprias ao país onde ele é comercializado.

Legenda



Aviso:

Este símbolo indica avisos que deverão imperativamente respeitar, para a sua própria segurança, a segurança dos outros e para não se arriscar a deteriorar o seu veículo.



Informação:

Este símbolo chama a sua atenção para informações complementares para uma melhor utilização do seu veículo.



Proteção do meio ambiente:

Este símbolo acompanha os conselhos relativos à proteção do meio ambiente.



Indicar a página:

Este símbolo convida-o a consultar as páginas detalhando a funcionalidade.

ÍNDICE

CONHECER SEU VEÍCULO

4 → 17

1

CONTROLE DE FUNCIONAMENTO 18 → 34

- Painel de instrumentos 18
- Lâmpadas - piloto 20
- Indicadores 20
- Indicador de mudança de marcha 28
- Botões do painel 32

2

MOSTRADORES MULTIFUNCAIONAIS 35 → 39

- Mostrador monocromático 36
- Computador de bordo 38

3

CONFORTO 40 → 52

- Ventilação 40
- Ar condicionado manual 42
- Ar condicionado automático bi-zona 44
- Desembaçamento do vidro traseiro 46
- Assentos dianteiros 47
- Assentos traseiros 49
- Retrovisores 51
- Regulagem do volante 52

4

ACESSOS 53 → 68

- Chave com controle remoto 53
- Alarme 57
- Comando vidros elétricos 59
- Portas 61
- Porta-malas 63
- Teto Panorâmico 64
- Reservatório de Combustível 66

5

VISIBILIDADE 69 → 76

- Comandos de iluminação 69
- Iluminação de recepção 72
- Comando dos limpa-vidros 72
- Funcionamento automático do limpa-vidros 73
- Luzes do teto 75
- Luz do porta-mala 76

6

EQUIPAMENTOS INTERNOS 77 → 82

- Equipamentos dianteiros 77
- Apoio de braços traseiro 80
- Tapetes 80
- Equipamentos do porta-malas 81

7

SEGURANÇA DAS CRIANÇAS 83 → 86

- Cadeiras para crianças 83
- Segurança para crianças 86

8
SEGURANÇA 87 → 96

- Luzes de mudança de direção 87
- Luzes de emergência 87
- Buzina 87
- Sistemas de assistência à frenagem 88
- Sistemas de controle de trajetória 89
- Cintos de segurança 90
- Airbags 93

10
REVISÕES 108 → 115

- Capô 108
- Motor FLEX 109
- Sistema FLEX START 110
- Motor Turbo THP 111
- Verificações dos níveis 112
- Controles 113
- Informações importantes 114

12
CARACTERÍSTICAS TÉCNICAS 135 → 141

- Motorizações 135
- Massas 137
- Dimensões 138
- Elementos de identificação 139
- Pressão dos pneus 140

9
CONDUÇÃO 97 → 107

- Freio de estacionamento 97
- Caixa de marchas automática 97
- Limitador de Velocidade 101
- Regulador de velocidade 103
- Ajuda a saída em ladeira 105
- Ajuda ao estacionamento 106
- Camera de marcha à ré 107

11
INFORMAÇÃO PRÁTICA 115 → 134

- Substituição de uma roda 115
- Substituição de uma lâmpada 119
- Substituição de um fusível 123
- Bateria 128
- Modo economia de energia 130
- Substituição de uma palheta do limpa-vidros 130
- Reboque do veículo 131
- Acessórios 134

SISTEMAS DE ÁUDIO
143 → 228

- Tela Táctil 144
- WIP Sound 210

ÍNDICE VISUAL
229 → 232

CONHEÇA seu VEÍCULO

EXTERIOR

Teto panorâmico*

Dispositivo que inclui uma superfície panorâmica em vidro de cor para aumentar a luminosidade e a visibilidade no habitáculo.

» 64



Luzes Diurnas*

Luzes para o dia que se ativam automaticamente ao ligar o motor, permitindo uma melhor visibilidade do veículo por outras pessoas na via.

» 71

* Faróis dianteiros somente luz alta e baixa.

Ajuda ao estacionamento traseiro*

Este equipamento faz alertas durante as manobras de estacionamento detectando os obstáculos situados atrás do veículo.

» 106

ABERTURA

Chave com comando a distância*



A. Desdobrar/ Dobrar a chave



Bloqueio

(Uma pressão no botão - acendimento fixo dos indicadores de direção).



Desbloqueio do porta-malas (pulsção durante mais de dois segundos).



Desbloqueio do veículo

(Uma pressão no botão - piscada rápida dos indicadores de direção).

» 53



Quando o sensor de luminosidade detecta luminosidade reduzida, os faróis baixos e as luzes de posição são ligadas, facilitando a chegada no veículo.

» 71

Também se acende a iluminação interna, como as luzes de teto de umbral, das portas dianteiras e da zona dos pés.

» 72

Porta-malas*



Com o veículo bloqueado*

1. Desbloqueio e abertura parcial do botão do porta-malas.
2. Abertura do botão do porta-malas.



Com o veículo desbloqueado*

1. Abertura parcial do botão do porta-malas.
2. Abertura do botão do porta-malas.

» 63

CONHEÇA seu VEÍCULO

ABERTURA

Porta-malas*



Com o veículo bloqueado*

1. Desbloqueio e abertura parcial do botão do porta-malas.
2. Abertura do botão do porta-malas.



Com o veículo desbloqueado*

1. Abertura parcial do botão do porta-malas.
2. Abertura do botão do porta-malas.

» 63

Reservatório de combustível*



1. Abertura da tampa do reservatório.
2. Abertura e fixação da tampa do reservatório.

Capacidade do reservatório: cerca de 60 litros.

» 66

Teto solar*

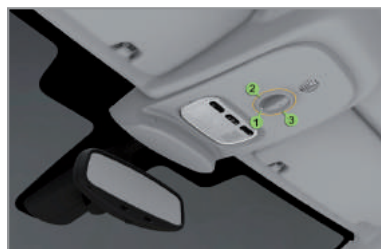

1. **Fechado:** Posição inicial "O".
2. **Abertura:** 6 posições possíveis girando para a esquerda.
3. **Basculamento:** 3 posições possíveis girando para a direita.*

» 65

Teto Panorâmico*



Acione a tecla A para abertura ou fechamento da cobertura do teto panorâmico.

Para abertura ou fechamento estão disponíveis os acionamentos manual e automático.

» 64

INTERIOR

Caixa de marchas automática*

Este equipamento garante uma condução perfeita, combinando um modo totalmente automático que dispõe de dois programas específicos com um modo manual.

»» 99

Caixa de marchas manual*

»» 99

Ventilação para os passageiros traseiros*

As saídas de ar situadas na parte traseira do console central permite que os passageiros traseiros se beneficiem do nível de conforto regulado pelo condutor. Estes ventiladores estão disponíveis apenas com o ar condicionado automático bizona.

»» 40

* Somente para veículo 408.

Sistemas áudio e de comunicação*

Estes equipamentos se beneficiam das mais recentes tecnologia: USB para leitura de arquivos MP3, Bluetooth® com Kit mão-livres e streaming de áudio, com Tela táctil 7 polegadas, tomadas auxiliares.

Tela táctil 7, consulte o manual específico entregue junto com os demais documentos de bordo.

»» 144

WIP Sound

»» 210

Ar condicionado automático bizona*

Este equipamento permite regular um nível de conforto diferente entre o condutor e o passageiro dianteiro. Em seguida gera automaticamente este nível em função das condições climáticas exteriores.

»» 44

Ar condicionado manual*

»» 42



CONHEÇA seu VEÍCULO

POSTO DE CONDUÇÃO



1. Comandos do regulador de velocidade/limitador de velocidade.
2. Comando de regulagem do volante.
3. Comandos de iluminação e indicadores de direção.
4. Painel de instrumentos.
5. Airbag do condutor. Buzina.
6. Alavanca de câmbio.
7. Freio de estacionamento.
8. Comando de abertura do capô.
9. Caixa de fusíveis
10. Difusores laterais orientáveis e obturáveis
11. Saída de desembaçamento do vidro da porta dianteira.
12. Alto-falantes (Tweeters).
13. Saída de desembaçamento do parabrisas.
14. Sensor do alarme.
15. Comando das luzes internas/ Microfone do viva voz/Teto solar*

CONHEÇA seu VEÍCULO

POSTO DE CONDUÇÃO



1. Chave de Ignição / Antifurto
2. Comando sob o volante do sistema áudio
3. Comandos dos limpavidros/ lava-vidros/computador de bordo
4. Ventiladores centrais orientáveis
5. Tela táctil*
6. Sensores de luminosidade e chuva*
7. Comando dos retrovisores externos e dos vidros elétricos
8. Airbag do passageiro
9. Porta-luvas
10. Tomada USB
Botão comando da cobertura do teto*
11. Cinzeiro dianteiro*
12. Comandos de aquecimento; Ar Condicionado
13. Porta-objetos
14. Botão de menu
Botão de ajuste de volume
Botão de emergência
Botão de abertura da tampa do porta-malas
Botão de travamento centralizado;
Botão de neutralização da vigilância volumétrica*

CONHEÇA seu VEÍCULO

INSTALAÇÃO CONFORTÁVEL

Assento do condutor*

Manual*

Regulagem longitudinal*



Regulagem de altura*



Regulagem de inclinação do encosto*



» 47

INSTALAÇÃO CONFORTÁVEL

Assentos dianteiros*



Regulagem de altura e inclinação dos apoios de cabeça

Regulagem do volante*

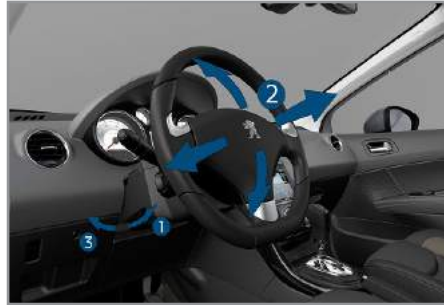

1. Destravamento do comando.
2. Regulagem da altura e da profundidade.
3. Travamento do comando.

Apoio para braços dianteiro*



Para o seu conforto, o apoio de braços dianteiro é regulável.



Por razões de segurança, estas operações devem ser obrigatoriamente realizadas com o veículo parado.

CONHEÇA seu VEÍCULO

INSTALAÇÃO CONFORTÁVEL

Retrovisores externos*



Regulagem

- A. Seleção do retrovisor a regular.
- B. Regulagem da posição do espelho nas quatro direções.
- C. Anulação da seleção do retrovisor.

» 51

Retrovisor interno*

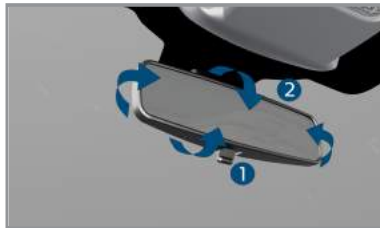

Modelo dia/noite manual

1. Seleção da posição "dia" do espelho.
2. Orientação do retrovisor.

» 52

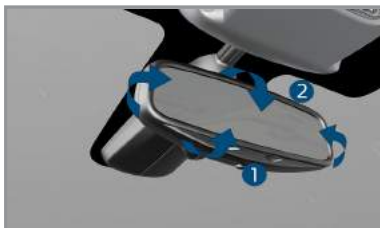

Modelo dia/noite automático

1. Sensor de luminosidade do modo dia/noite automático.
2. Orientação do retrovisor.

» 52

Cintos de segurança dianteiros*



1. Travamento da fivela.
2. Regulagem em altura.

» 90

VISIBILIDADE

Iluminação*

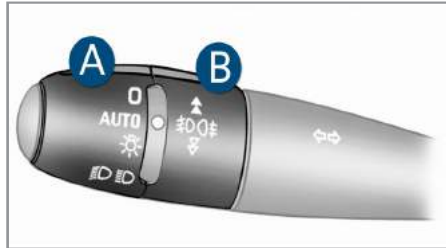

Anel A

0 Faróis desligados.

AUTO Acendimento automático dos faróis.

Lanternas.

Faróis baixos / altos.

Anel B

Faróis de neblina traseiros e dianteiros.

» 69

Indicadores de direção*

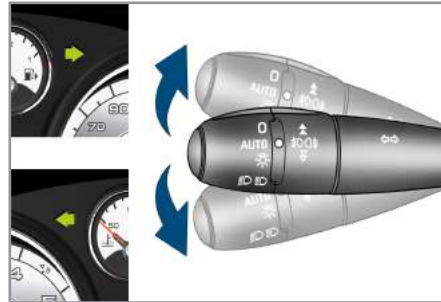

Levantar ou baixar o comando de iluminação passando o ponto de resistência; os respectivos indicadores de direção irão piscar até que se altere a posição.

Função "autoestrada"

Efetue uma simples impulsão para cima ou para baixo, sem ultrapassar o ponto de resistência do comando de iluminação; os indicadores de direção correspondentes piscam três vezes.

A utilização desta função está disponível independentemente da velocidade, mas é indicada e importante para as mudanças de faixa em vias expressas.

» 87

Limpa-vidros dianteiro*

2. Movimento rápido.
1. Movimento normal.
- I. Movimento intermitente.
0. Parado.

AUTO. ↓ Movimento automático ou intermitente.

Lava-vidros: puxar ao máximo o comando na sua direção.

» 73

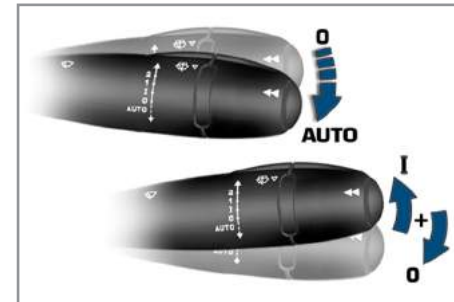

Ativação do modo "AUTO"

☞ Acione o comando para baixo com uma simples impulsão.

Desativação "AUTO"











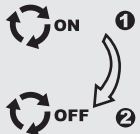

☞ Acione o comando para cima e coloque na posição "0".

» 73

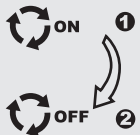
CONHEÇA seu VEÍCULO

VENTILACÃO

Conselhos de regulagem interior*

Desejo...	Ar condicionado manual				
	Distribuição de ar	Saída de ar	Recirculação de ar/ Entrada de ar exterior	Temperatura	A/C manual
CALOR					
FRIO					ON
DESEMBAÇAR					ON

Ar condicionado automático: utilizar preferencialmente o funcionamento automático pressionando a tecla "AUTO".

VIGILÂNCIA

Painel de instrumentos*



- A.** Com a ignição ligada, o ponteiro deve indicar o nível de combustível restante.
- B.** Com o motor ligado, a luz indicadora associada de nível mínimo deve se apagar.
- Se o nível for incorreto, efetue o abastecimento adequado.

» 18

Indicadores*



1. Com a ignição ligada, os indicadores de alerta laranja e vermelhas se acendem.
 2. Com o motor ligado, estas luzes devem se apagar.
- Se os indicadores permanecerem acesos, consulte a página correspondente.

» 20

Barra de comandos*



A iluminação do visor indica o estado da função correspondente.

- A.** Menu
» 148
- B.** Ajuste do volume -
- C.** Ajuste do volume +
- D.** Sinal de emergência
» 87
- E.** Abertura da tampa do porta-malas
» 63
- F.** Travamento / Destravamento centralizado
» 53
- G.** Neutralização da vigilância volumétrica
» 58

CONHEÇA seu VEÍCULO

SEGURANÇA DOS PASSAGEIROS

Não colocação dos cintos de segurança dianteiros*



A. Indicador do cinto do condutor.

- Com a ignição ligada, o respectivo indicador se acende quando o condutor não coloca o cinto.
- A partir de aproximadamente 20 km/h e durante dois minutos, o respectivo indicador pisca; este é acompanhado por um sinal sonoro crescente apenas para o cinto do condutor.
- Passados dois minutos, permanece aceso enquanto o condutor ou o passageiro dianteiro não colocarem o cinto.



Com o veículo em movimento, o respectivo indicador pode igualmente se acender em caso de retirada do cinto em questão.

» 91

ARRANQUE

Ignição*

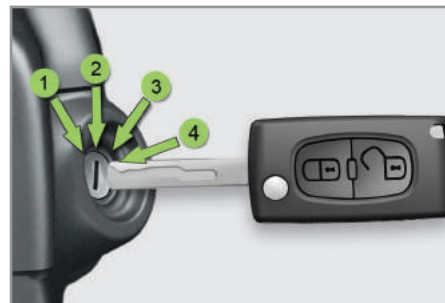

1. Posição **stop**
2. Posição **acessórios**
3. Posição **contato**
4. Posição **arranque**

» 55

CONDUÇÃO

Limitador de velocidade "LIMIT"*



1. Seleção/parada do modo limitador.
2. Redução do valor programado.
3. Aumento do valor programado.
4. Ligar/desligar o limitador.

As regulagens devem ser efetuadas com o motor em funcionamento.

» 102

Regulador de velocidade "CRUISE"*



1. Seleção/parada do modo regulador.
2. Programação de uma velocidade/redução do valor programado.
3. Programação de uma velocidade/aumento do valor programado.
4. Parar/retomar a regulagem.

Para programar ou ativar, a velocidade do veículo deve ser superior a 40 km/h, com pelo menos a quarta marcha engatada na caixa de marchas manual (segunda marcha para a caixa automática).

» 104

Informações no painel*



O modo regulador ou limitador de velocidade aparece no painel quando estes são selecionados.



Regulador de velocidade



Limitador de velocidade

» 102-105

PAINEL DE INSTRUMENTOS - CAIXA DE CÂMBIO MANUAL*



Painel que agrupa mostradores e luzes indicadoras de funcionamento do veículo.

Visores

1. Conta-giros.

Indica a velocidade de rotação do motor (x 1000 rpm).

2. Temperatura do líquido de arrefecimento.

Indica a temperatura do líquido de arrefecimento do motor (° C).

3. Nível de combustível.

Indica a quantidade de combustível restante no reservatório.

4. Velocidade do veículo.

Indica a velocidade instantânea do veículo em movimento (km/h).

5. Tela multifunções.

6. Botão de gestão da tela multifunções.

- Recupera a informação de manutenção
- Coloca em zero a função selecionada (odômetro parcial ou indicador de manutenção)

7. Botão de iluminação do painel de instrumentos.

Para regular a intensidade de iluminação do posto de condução.



Para obter mais informações, consultar o parágrafo correspondente ao botão ou à função e a tela associada.

Tela Multifunções*



A. Limitador de velocidade ou Regulador de velocidade.*

(km/h)

B. Parâmetros do limitador de velocidade ou regulador de velocidade.*

C. Indicador de mudança de marchas.*

D. Odômetro parcial.

E. Indicador de manutenção (km), Indicador de nível de óleo motor* e Odômetro total. (km)

As 3 funções são apresentadas sucessivamente ao por a chave em contato.

PAINEL DE INSTRUMENTOS - CAIXA DE CÂMBIO MANUAL OU AUTOMÁTICA*



Painel que agrupa mostradores e luzes indicadoras de funcionamento do veículo

Visores

1. **Conta-giros**
Indica a velocidade de rotação do motor (x 1 000 rpm).
2. **Temperatura do líquido de arrefecimento**
Indica a temperatura do líquido de arrefecimento do motor (° C).
3. **Nível de combustível**
Indica a quantidade de combustível restante no reservatório.
4. **Velocidade do veículo**
Indica a velocidade instantânea do veículo em movimento (km/h).

5. **Tela multifunções pequena**
6. **Tela multifunções central**
7. **Botão de gestão da tela multifunções**
Inicia um CHECK manual e recupera a informação de manutenção. Repõe a zeros a função selecionada (odômetro parcial ou indicador de manutenção).
8. **Botão de iluminação do painel de instrumentos.**
Para regular a intensidade de iluminação do posto de condução..

i Para obter mais informações, consultar o parágrafo correspondente ao botão ou à função e a tela associada.

Tela Multifunções*



- A. **Odômetro parcial (km)**
- B. **Odômetro Total (km)**
- C. **Indicador do nível de óleo do motor,***
indicador de manutenção. (km)
Estas duas funções apresentam-se ao ligar a ignição e desaparecem alguns segundos depois.

As funções que se seguem são apresentadas de acordo com a seleção.

- **Luzes indicadoras/CHECK.**
- **Limitador de velocidade/Regulador de velocidade**
- **Indicador de mudança de marcha.**
- **Caixa automática**
- **Navegação - condução/Computador de bordo**

* Segundo versão e/ou país de comercialização. 19

Indicadores*

Referências visuais que informam o condutor relativamente ao funcionamento de um sistema (indicadores de funcionamento ou de neutralização) ou ao surgimento de uma falha (indicador de alerta).

Ao ligar a ignição

Os indicadores de alerta acendem-se durante alguns segundos quando se liga a ignição.

Quando o motor entra em funcionamento, estas luzes devem se apagar.

Em caso de persistência, antes de começar a andar, consultar a respectiva indicação de alerta.

Avisos associados

O acendimento de determinados indicadores pode ser acompanhado por um sinal sonoro e uma mensagem na tela multifunções.



O acendimento do indicador pode ser fixo ou intermitente.

Determinados indicadores podem apresentar os dois tipos de acendimento. A relação do tipo de acendimento com o estado de funcionamento do veículo permitem determinar se a situação é normal ou se está presente uma falha.

Indicadores de funcionamento

O acendimento de um dos indicadores que se seguem confirma a ligação do sistema correspondente.

Indicadores de funcionamento comuns



Luz de mudança de direção esquerda



Faróis baixos



Faróis altos



Freio de estacionamento acionado



Luz de mudança de direção direita.



Faróis de neblina dianteiros



Faróis de neblina traseiros



Pré-aquecimento sistema FlexStart*

Espre que se apague antes de acionar a partida

Luzes indicadoras específicas*



Limitador de velocidade*

A sua visualização indica que o modo do limitador de velocidade está ativado.



A sua visualização indica que pode regular o valor da velocidade limitada a memorizar.



Regulador da velocidade*

A sua visualização indica que ativou o modo do regulador de velocidade.



A sua visualização indica que pode regular o valor da velocidade de regulação a memorizar.

AUTO



Travamento automático*

A sua visualização indica que o travamento automático das portas e do porta-mala em movimento está ativado.

AUTO



Limpeza automática*

A sua visualização indica que a limpeza automática do limpavidros dianteiro está ativada.

AUTO



Acendimento automático*

A sua visualização indica que o acendimento automático das luzes está ativado.



Limitador de velocidade*

A sua visualização indica que o modo do limitador de velocidade está ativado.



A sua visualização indica que pode regular o valor da velocidade limitada a memorizar.



Regulador da velocidade*

A sua visualização indica que o modo do regulador de velocidade está ativado.



A sua visualização indica que pode regular o valor da velocidade de regulação a memorizar.

Caixa de marchas automática*



A sua visualização indica a posição selecionada na caixa de marchas (P, R, N ou D).



A sua visualização indica a marcha engrenada no programa de funcionamento manual.



A sua visualização indica o programa de funcionamento selecionado (automático, esportivo, Sport ou manual).



Pé no freio*

Pise no pedal do freio para liberar a alavanca da posição P da caixa automática.

Luzes indicadoras de neutralização*

O acendimento de uma das luzes indicadoras que se seguem confirma a desativação voluntária do sistema correspondente.

**Luzes indicadoras de neutralização comuns*****Limitador de velocidade***

A sua visualização indica neutralização da limitação da velocidade.

**Regulador de velocidade***

A sua visualização indica neutralização da regulagem da velocidade.

Luzes indicadoras de neutralização específicas*

MAN

**Trancamento automático***

O seu acendimento indica a neutralização do trancamento automático das portas e do porta-malas em movimento.

MAN

**Limpeza automática***

A sua visualização indica neutralização da limpeza automática do limpa-vidros dianteiro.

MAN

**Acendimento automático***

A sua visualização indica neutralização do acendimento automático das luzes.

**Neutralização do controle dinâmico de estabilidade (ESP/ASR)***

O sistema ESP/ASR é ativado automaticamente durante o arranque do veículo.

Uma tecla específica, situada no painel de instrumentos, permite desativar o seu funcionamento. Isto é confirmado pelo acendimento fixo desta indicação e da luz indicadora da tecla.

Apartir de cerca de 50 km/h, o sistema reativa-se automaticamente.

Luzes indicadoras de alerta*

Com o motor ligado ou o veículo em circulação, o acendimento de uma das luzes indicadoras que se seguem indica o surgimento de uma falha que exige a intervenção do condutor.



! Qualquer falha que provoque o acendimento de uma luz indicadora de alerta deve ser alvo de um diagnóstico complementar com base na mensagem associada na tela multifunções.

Em caso de problema, não hesitar em contactar a rede PEUGEOT.

Luzes indicadoras de alerta comuns*

STOP Alerta centralizado

O seu acendimento está associada a outra luz indicadora de alerta:

- frenagem,
- direção assistida,
- pressão do óleo do motor,
- temperatura do líquido de arrefecimento,

sendo necessário parar imediatamente o veículo em boas condições de segurança.



Serviço

O seu acendimento indica o surgimento de um problema num dos sistemas sem luz indicadora específica.

Para o identificar, consultar a mensagem na tela multifunções.

Verificar:

- o fechamento das portas, do porta-malas,
 - o nível de óleo do motor*,
 - a bateria do telecomando,
- para os outros casos, consultar a rede PEUGEOT.

ECO Programa Ecodrive

O seu acendimento fixo indica que a função está ativa.

Com essa função ativada a caixa de câmbio automática se adapta para otimizar o consumo de combustível.

(!) Frenagem

O seu acendimento indica o aparecimento de uma falha em um dos sistemas de frenagem:

- redução substancial do nível do fluido de freio no circuito,
- repartidor eletrônico de frenagem (REF) defeituoso (acendimento simultâneo da luz indicadora ABS),

sendo necessário parar imediatamente o veículo em boas condições de segurança.

Com o veículo em movimento, verificar se o freio de estacionamento está corretamente desativado.

(ABS) Antibloqueio das rodas (ABS)

O seu acendimento indica o surgimento de uma falha no sistema antibloqueio das rodas.

No entanto, este fato não impede o funcionamento da frenagem assistida do veículo.

(Motor) Sistema de autodiagnóstico do motor

O seu acendimento indica o surgimento de uma falha no sistema de controle do motor.

A sua intermitência indica o aparecimento de uma falha no sistema de antipoluição.



Controle dinâmico de estabilidade (ESP/ASR)*

O sistema ESP/ASR é automaticamente colocado em funcionamento durante o arranque do veículo.

Fora de neutralização, o acendimento fixo desta indicação e da luz indicadora do botão indicam o surgimento de uma falha no sistema ESP/ASR ou na ajuda ao arranque em inclinação.



Temperatura máxima do líquido de arrefecimento

O seu acendimento indica uma temperatura muito elevada no circuito de arrefecimento, sendo necessária a parada obrigatória do veículo de acordo com as condições de segurança.



Nível mínimo do líquido de arrefecimento*

O seu acendimento indica nível baixo do líquido do circuito de arrefecimento, sendo necessária a parada obrigatória do veículo de acordo com as condições de segurança.



Nível mínimo de combustível

A primeira iluminação indica que lhe restam cerca de **7 litros** de combustível no reservatório.

Abasteça para evitar que fique sem combustível.

Esta luz se acende sempre que se ligar a ignição, desde que não se efetue um abastecimento de combustível suficiente.

Capacidade do reservatório: cerca de **60 litros**.



Nunca circule até esgotar o combustível, uma vez que esse fato pode danificar os sistemas de antipoluição e de injeção.

Indicadores de alerta específicos*



De acordo com a gravidade da falha apresentada pelo veículo, as luzes indicadoras de alerta podem acender-se na cor vermelha ou na cor laranja



Pressão do óleo do motor

O seu acendimento indica o surgimento de uma falha no circuito de lubrificação do motor, sendo necessário parar imediatamente o veículo em boas condições de segurança.



Carga da bateria

O seu acendimento indica o surgimento de uma falha no circuito de carga da bateria (terminais sujos ou desapertados, correia do alternador frouxa ou seccionada...).



Porta aberta

Uma porta ou o porta-malas permanecem abertos:

- se a velocidade for inferior a 10 km/h, este indicador acende-se fixamente,
- se a velocidade for superior a 10 km/h, este indicador acende-se fixamente, acompanhado por um sinal sonoro.



Airbags

O seu acendimento indica o surgimento de uma falha num dos sistemas de airbags ou dos pré-tensores pirotécnicos dos cintos de segurança.



Cinto não colocado/retirado

O seu acendimento indica o condutor tem o cinto de segurança não colocado/retirado.

Luzes indicadoras de alerta específicos*



De acordo com a gravidade da falha apresentada pelo veículo, as luzes indicadoras de alerta podem acender-se na cor vermelha ou na cor laranja



Serviço

O seu acendimento indica o surgimento de uma falha relacionada com os seguintes elementos:

- sistema de controle motor,
- sistema antipoluição,



Carga da bateria

O seu acendimento indica o surgimento de uma falha no circuito de carga da bateria (terminais soltos ou desapertados, correia do alternador frouxa ou rompida, etc.).



Sistema de autodiagnóstico do motor

O seu acendimento indica o surgimento de uma falha no sistema de controle motor.



Pressão do óleo do motor

O seu acendimento indica o surgimento de uma falha no circuito de lubrificação do motor, sendo necessário parar imediatamente o veículo em boas condições de segurança.



Nível do óleo do motor*

O seu acendimento indica um nível de óleo insuficiente no motor, sendo necessário parar imediatamente o veículo em boas condições de segurança.



Temperatura do líquido de arrefecimento

O seu acendimento indica uma temperatura muito elevada no circuito de arrefecimento, sendo necessário parar imediatamente o veículo em boas condições de segurança.



Nível mínimo de combustível

A primeira iluminação indica que lhe restam cerca de **7 litros** de combustível no reservatório.

Abasteça para evitar que fique sem combustível.

Esta luz se acende sempre que se ligar a ignição, desde que não se efetue um abastecimento de combustível suficiente.

Capacidade do reservatório: cerca de **60 litros**.



Nunca circule até esgotar o combustível, uma vez que esse fato pode danificar os sistemas de antipoluição e de injeção.



A iluminação de determinados indicadores pode ser acompanhada por um sinal sonoro e por uma mensagem na tela multifunções.



Determinados indicadores podem ser associados aos do painel de instrumentos.

Quando um indicador **STOP** é associado à luz de freio, é necessário parar imediatamente o veículo em boas condições de segurança.



Porta aberta

Uma porta ou o porta-malas permanecem abertos:

- se a velocidade for inferior a 10 km/h, este indicador acende-se fixamente,
- se a velocidade for superior a 10 km/h, este indicador acende-se fixamente, acompanhado por um sinal sonoro.



Airbags

O seu acendimento indica o surgimento de uma falha num dos sistemas de airbags ou dos pré-tensores pirotécnicos dos cintos de segurança.



Antiarranque eletrônico

O seu acendimento indica o surgimento de uma falha no sistema de antiarranque eletrônico ou que a bateria do telecomando está gasta.



Antibloqueio das rodas (ABS)

O seu acendimento indica o surgimento de uma falha no sistema antibloqueio das rodas.

No entanto, isso não impede o funcionamento da frenagem assistida do veículo.



Controle dinâmico da estabilidade (ESP/ASR)*.

O sistema ESP/ASR é automaticamente colocado em funcionamento durante do arranque do veículo.

Fora de neutralização, a apresentação desta indicação e a iluminação da luz indicadora do botão indicam o surgimento de uma falha no sistema ESP/ASR ou na ajuda ao estacionamento em inclinação.



Frenagem

O seu acendimento indica o surgimento de uma falha num dos sistemas de frenagem:

- redução substancial do nível do fluido de freio no circuito,
- repartidor eletrônico de frenagem (REF) defeituoso (acendimento simultâneo do indicador ABS),

sendonecessário parar imediatamente o veículo em boas condições de segurança.

Como veículo em circulação, verificar se o freio de estacionamento está corretamente desativado.



Posição P ou N*.

O seu acendimento indica a necessidade de colocar a alavanca de marchas na posição **P** ou **N** para ligar o motor.



Ajuda gráfica e/ou sonora ao estacionamento

A sua visualização indica, em marcha à frente e/ou em marcha-ré, uma falha no sistema de ajuda ao estacionamento.

Valor inválido*.

O seu acendimento indica o surgimento de uma falha no programa da caixa automática.



Acendimento automático das luzes

O seu acendimento indica o surgimento de uma falha no acendimento automático das luzes. Utilizar as outras posições do comando de iluminação.

Indicador de mudança de marchas*

Sistema que auxilia na economia de combustível .

Funcionamento

Essa função é um auxílio visual ao motorista com o objetivo de indicar ao condutor o melhor momento da mudança de marchas visando à condição mais econômica quanto ao consumo de combustível.

Esta seta indicadora localizada no painel de instrumentos indicará o melhor momento do condutor mudar para a marcha superior ou inferior.

Exemplo de um veículo equipado com caixa de velocidades manual de 5 e 6 marchas:



A seta indicadora de mudança de marcha é um auxílio de condução econômica. A economia de combustível depende fundamentalmente do modo de dirigir adotado pelo condutor e condições de tráfego.

Exemplo :



- O veículo encontra-se na terceira marcha.

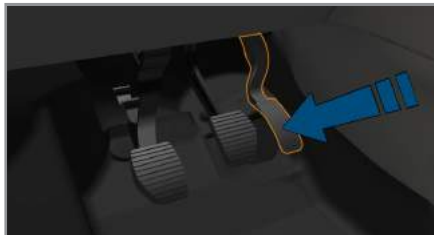

- Pressione o pedal do acelerador.



- O sistema pode propor a mudança de uma marcha superior ou inferior

A informação é apresentada no painel de instrumentos sob a forma de uma seta.



O sistema adapta as instruções de alteração de marcha em função das condições do deslocamento (inclinação da via, carga,...) e das solicitações do condutor (solicitação de potência, aceleração, frenagem,...).

O sistema não propõe, em caso algum:

- o engrenamento da primeira marcha,
- o engrenamento da marcha a ré,

Indicador de temperatura do líquido de arrefecimento*



Com o motor ligado, quando o ponteiro se encontra:

- na zona **A** , a temperatura está correta,
- na zona **B**, a temperatura é muito elevada; o indicador da temperatura máxima **1** e o indicador de aviso centralizado **STOP** acendem-se, acompanhados por um sinal sonoro e por uma mensagem na tela multifunções.

Parar imperativamente o seu veículo nas melhores condições de segurança.

Aguardar alguns minutos antes de desligar o motor.

Consultar a Rede PEUGEOT

Após alguns minutos de condução, a temperatura e a pressão aumentam no circuito de arrefecimento.

Para completar o nível:

- ☞ esperar o resfriamento do motor,
- ☞ desaparafusar o tampa com duas voltas para baixar a pressão,
- ☞ quando a pressão tiver baixado, retirar o tampa,
- ☞ completar o nível até à marca "MAXI".

Indicador de nível do óleo motor*

Sistema que informa o condutor sobre a validade ou não do nível do óleo no motor.



Esta informação é apresentada durante alguns segundos ao se colocar a chave na posição de contato, depois da informação de manutenção

i Qualquer verificação deste nível só é válida se o veículo estiver em piso horizontal, com o motor desligado há mais de 15 minutos.

Nível de óleo correto



Falta de óleo



É indicado pelo piscar de "OIL", acoplado ao indicador de serviço, acompanhado por um sinal sonoro e por uma mensagem na tela multifunções.

Se essa falta de óleo for confirmada pela sonda manual (vareta do óleo), completar imperativamente o nível para evitar danificar o sistema.

Defeito no indicador de nível de óleo



É indicado pelo piscar de "OIL --". Consultar a rede PEUGEOT.

Sonda manual

Consultar o capítulo "Verificações" para localizar a sonda manual e o enchimento do óleo em função da sua motorização.



2 marcas de nível na vareta do óleo:

- **A** = maxi; nunca ultrapassar este nível (risco de deteriorar o motor),
- **B** = mini; complete o nível através do tampão de enchimento de óleo, com o tipo de óleo recomendado a sua motorização.

Indicador de revisão*

Sistema que informa o condutor do prazo para a próxima revisão a efetuar, conforme o plano de manutenção do fabricante.

Este prazo é calculado a partir da última reposição a zeros do indicador. Ela é determinada por dois parâmetros:

- a quilometragem percorrida,
- o tempo passado desde a última revisão.



Prazo de revisão superior a 3 000 km

Quando a ignição é ligada não aparece qualquer informação de manutenção na tela.

Prazo de revisão entre 1 000 km e 3 000 km

Ao ligar a ignição e durante 5 segundos, a chave simbolizando as operações de revisão acende. A linha de visualização do totalizador quilométrico indica-lhe o número de quilômetros restantes antes da próxima revisão.

Exemplo: restam-lhe 2 800 km a percorrer antes da próxima revisão.

Ao ligar a ignição e durante 5 segundos, a tela indica:



5 segundos após ter ligado a ignição, a chave se apaga o totalizador quilométrico retoma o seu funcionamento normal. A tela indica então as quilometragens totais e diária.



Prazo de revisão inferior a 1 000 km

Exemplo: restam-lhe 900 km a percorrer antes da próxima revisão.

Ao ligar a ignição e durante 5 segundos, a tela indica:

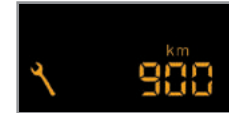

5 segundos após ter ligado a ignição, o totalizador quilométrico retoma o seu funcionamento normal. A chave permanece acesa para lhe assinalar que uma revisão deverá ser efetuada em breve.



Prazo de revisão ultrapassado

Sempre que ligar a ignição e durante 5 segundos, a **chave pisca** para lhe assinalar que a revisão deverá ser efetuada muito rapidamente.

Exemplo: ultrapassou o prazo de revisão de 300 km.

Ao ligar a ignição e durante 5 segundos, a tela indica:

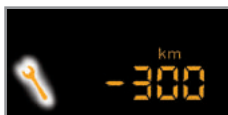

5 segundos após ter ligado a ignição, o totalizador quilométrico retoma o seu funcionamento normal. **A chave permanece sempre acesa.**



A quilometragem restante a percorrer pode ser ponderada pelo fator tempo, em função dos hábitos de condução do condutor.

A chave pode portanto acender igualmente, no caso em que tenha ultrapassado de dois anos o prazo de revisão.

Reposição a zeros do indicador de revisão*

Após cada revisão, o indicador de revisão deve ser reposicionado a zero.

Para o fazer eis o procedimento:

- ☞ desligar a ignição,
- ☞ pressionar o botão de reposicionamento a zero do odômetro diário e mantê-lo pressionado,
- ☞ ligar a ignição; o visor quilométrico inicia uma contagem regressiva,
- ☞ quando o visor indicar "**=0**", solte o botão; a chave desaparece.



Após esta operação, se quiser desligar a bateria, trancar o veículo e esperar pelo menos cinco minutos, para que a reposição a zero seja tomada em conta.

Informações de manutenção

A qualquer momento, é possível acessar às informações de manutenção.

☞ Pressionar o botão de reposição a zeros do odômetro diário.

As informações de manutenção são apresentadas durante alguns segundos, desaparecendo de seguida.

Check manual*

Esta função permite verificar o estado do veículo (alertas e estado "Ativado" ou "Desativado" das funções configuráveis) e a informação de manutenção.



- Com o motor ligado, para iniciar uma verificação manual (check), pressionar brevemente o botão "CHECK/000" no painel de instrumentos.

Caso não tenha sido detectada uma falha, a indicação "CHECK OK" é apresentada na tela central do painel de instrumentos.

Caso se tenha detectado uma falha "menor", as luzes de alerta envolvidas e a indicação "CHECK OK" são apresentadas na tela central do painel de instrumentos. Consultar a Rede PEUGEOT.

Caso tenha sido detectada uma falha "maior", apenas as luzes de alerta envolvidas são apresentadas na tela central do painel de instrumentos. Mandar verificar por parte da Rede PEUGEOT.

Odômetro total

Sistema para medir a distância total percorrida pelo veículo durante a duração de sua vida. .



As quilometragens totais e parciais são visualizadas durante trinta segundos ao desligar o motor, à abertura da porta do condutor, bem como ao trancamento e destrancamento do veículo.

Odômetro parcial

Sistema para medir uma distância total percorrida após a sua reposição a zero pelo condutor.



- Com a ignição ligada, pressionar o botão até à aparição dos zeros.

Reostato de iluminação*

Permite regular manualmente a intensidade luminosa do posto de condução em função da luminosidade exterior. Funciona apenas quando as luzes estão acesas, exceto as luzes diurnas.



Neutralização

Quando as luzes estão apagadas ou em modo dia para os veículos equipados com luzes diurnas, qualquer ação no botão é sem efeito.

Ativação

- ☞ Pressionar o botão para fazer variar a intensidade da iluminação do posto de condução,
 - ☞ Quando a iluminação atingir o ajuste mínimo, soltar o botão, pressionar de novo para a aumentar.
- ou
- ☞ Quando a iluminação atinge o ajuste máximo, soltar o botão, pressionar depois de novo para a diminuir
 - ☞ Assim que a iluminação atinja a intensidade desejada, soltar o botão.

TELA MONOCROMÁTICA*



Visualização na tela

Visualiza as seguintes informações:

- hora,
- data,
- temperatura exterior* (pisca no caso de risco de congelamento do termômetro),
- controle dos acessos (portas, portamalas...)
- as fontes áudio (rádio, CD...),
- o computador de bordo (ver no final do capítulo)

Mensagens de aviso (ex: "Sistema anti-polluição com defeito") ou informação (ex: "Porta-malas aberto") podem ser visualizados temporariamente. Eles podem ser apagados pressionando na tecla **"ESC"**.

Comandos*



A partir dos comandos do seu WIP Sound, pode-se:

- ☞ pressionar a tecla **"MENU"** para acessar ao **menu principal**,
 - ☞ pressionar as teclas **"▲"** ou **"▼"** para apresentar os elementos na tela,
 - ☞ pressionar a tecla **"MODE"** para mudar de aplicação permanente (computador de bordo, fonte áudio...),
 - ☞ pressionar as teclas **"◀"** ou **"▶"** para fazer variar um valor de ajuste,
 - ☞ pressionar a tecla **"OK"** para validar,
- ou
- ☞ pressionar a tecla **"ESC"** para abandonar a operação em curso

Menu geral*



- ☞ Pressionar a tecla **"MENU"** para acessar ao **menu principal**:
 - funções de áudio,
 - diagnóstico veículo,
 - personalização - configuração,
 - telefone (kit mãos-livres).
- ☞ Pressionar as teclas **"▲"** ou **"▼"** para selecionar o menu desejado, validando em seguida pressionando a tecla **"OK"**.



Menu "Funções de áudio"

WIP Sound ligado, e uma vez este menu selecionado, pode ativar ou neutralizar as funções ligadas à utilização da rádio (RDS, REG, Rádio Text), do CD

Para mais detalhes sobre a aplicação "Funções de áudio", consultar a seção WIP Sound do capítulo "Sistemas de Áudio".



Menu "Diagnóstico veículo"

Uma vez este menu selecionado, pode consultar as informações sobre o estado do veículo, como, por exemplo, o registo dos alertas.

Registo dos alertas

Recapitula as mensagens de alerta ativas apresentando-as sucessivamente na tela multifunções.

- ☞ Pressionar a tecla "MENU" para acessar ao menu geral.
- ☞ Pressionar as setas e a tecla "OK" para selecionar o menu "Diagnóstico veículo".



- ☞ No menu "Diagnóstico veículo", selecionar a aplicação seguinte:

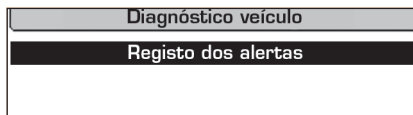

Menu "Personalização-Configuração"



Uma vez este menu selecionado, pode acessar às funções seguintes:

- definir os parâmetros do veículo,
- configuração da tela,
- escolha do idioma.

Definir os parâmetros do veículo

Uma vez selecionado este menu, pode tornar ativos ou inativos os seguintes equipamentos:

- limpa-vidros associado com a marcha-ré (consultar capítulo "Visibilidade"),
- iluminação de acompanhamento e de admissão (consultar o capítulo "Visibilidade"),
- iluminação ambiente (consultar o capítulo "Visibilidade"),
- luzes diurnas (consultar o capítulo "Visibilidade").
- ajuda ao estacionamento traseiro (consultar o capítulo "Condução").



Exemplo: ajuste do período de duração da luz de acompanhamento

- Pressionar as teclas "▲" ou "▼", em seguida na tecla "OK" para selecionar o menu desejado.

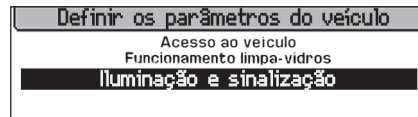

- Pressionar as teclas "▲" ou "▼", em seguida na tecla "OK" para selecionar a linha "Luz de acompanhamento".

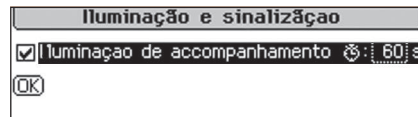

- Pressionar as teclas "◀" ou "▶" para ajustar o valor desejado (15, 30 ou 60 segundos), em seguida na tecla "OK" para validar

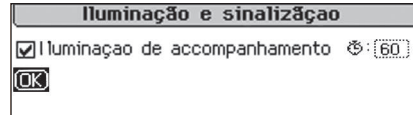

- Pressionar as teclas "▲" ou "▼", em seguida na tecla "OK" para selecionar "OK" e validar ou na tecla "ESC" para anular.

Configuração da tela

Uma vez este menu selecionado, pode acessar aos seguintes ajustes:

- ajuste luminosidade-vídeo,
- ajuste da data e da hora,
- escolha das unidades.

Escolha do idioma

Uma vez este menu selecionado, pode mudar a linguagem da visualização da tela (Alemão, Inglês, Espanhol, Francês, Italiano, Holandês, Português, Português-Brasil, Turco*).



Menu "Telefone"

WIP Sound ligado, uma vez este menu selecionado, pode-se configurar o seu kit mãos-livres Bluetooth (emparelhamento), consultar os diferentes diretórios telefônicos (lista das chamadas, serviços...) e gerir as suas comunicações (ligar, desligar, dupla chamada, modo secreto...).

Para mais detalhes sobre a aplicação "Telefone", consultar a seção WIP Sound do capítulo "Sistemas de Áudio".



Por razões de segurança, a configuração dos telas multifunções pelo condutor deve ser efetuada obrigatoriamente com o veículo parado.

COMPUTADOR DE BORDO*

Sistema que lhe fornece informações instantâneas sobre o percurso efetuado (autonomia, consumo...).

Tela monocromática**Tela central do painel de instrumentos***

De acordo com o equipamento do veículo, as informações do computador de bordo surgem na tela multifunções ou na tela central do painel de instrumentos.

Visualização dos dados*

Com a tela monocromática ou a tela central do painel de instrumentos



☞ Pressionar o botão, situado na extremidade do **comando do limpavidros**, para visualizar sucessivamente as diferentes informações do computador de bordo.

- O menu das informações instantâneas com:
 - a autonomia,
 - o consumo instantâneo,
 - a restante distância a percorrer,
- O separador do percurso "1" com:
 - a distância percorrida,
 - o consumo médio,
 - a velocidade média, para o primeiro percurso.
- O separador do percurso "2" com:
 - a distância percorrida,
 - o consumo médio,
 - a velocidade média, para o segundo percurso.
- ☞ Ao pressionar por mais de 2 segundos, as informações da tela são zeradas.
Uma nova pressão reenvia-o para a visualização corrente.

Reposição a zeros do percurso* Com a tela monocromática ou a tela central do painel de instrumentos



Assim que o percurso desejado for visualizado, pressionar mais de dois segundos no comando.

Algumas definições...



Autonomia (km)

Indica o número de quilômetros que ainda se pode percorrer com o combustível que resta no reservatório em função do consumo médio dos últimos quilômetros percorridos.



Este valor pode variar se houver uma alteração da condução ou do relevo, ocasionando uma variação considerável do consumo instantâneo.

Quando a autonomia é inferior a 30 km, são apresentados traços. Mediante um complemento de combustível de pelo menos 5 litros, a autonomia é calculada de novo e é apresentada se ultrapassar os 100 km.



Se os traços se mantiverem apresentados durante muito tempo em vez dos algarismos, contactar a rede PEUGEOT.



Consumo instantâneo

(l/100 km ou km/l)

Trata-se da quantidade média de combustível consumido após alguns segundos.



Esta função apenas é apresentada a partir de 30 km/h.



Consumo médio

(l/100 km ou km/l)

Trata-se da quantidade média de combustível consumido desde a última reposição a zero do computador.



Distância percorrida (km)

Indica a distância percorrida desde a última reposição a zero do computador.



Velocidade média (km/h)

Trata-se da velocidade média calculada desde a última reposição a zero do computador (ignição ligada).



Distância restante a percorrer (km)

Trata-se da distância que falta percorrer até ao destino final.

Esta distância é calculada instantaneamente pelo sistema de navegação caso se ative um comando ou este seja introduzido pelo utilizador.

Se a distância não for indicada, são apresentados traços em vez de algarismos.



VENTILAÇÃO*

Entrada de ar

O ar que circula no habitáculo é filtrado e provém, quer do exterior através da grelha situada na base do pára-brisas, quer do interior em recirculação de ar.

Tratamento do ar

O ar que entra segue diferentes vias em função dos comandos seleccionados pelo condutor:

- chegada direta ao habitáculo (entrada de ar),
- passagem num circuito de aquecimento (aquecimento),
- passagem num circuito de refrigeração (ar condicionado).

O comando de temperatura permite obter o nível de conforto desejado misturando o ar dos diferentes circuitos

O comando de distribuição do ar permite difundir o ar no habitáculo combinando várias saídas de ventilação.

O comando de fluxo de ar permite aumentar ou diminuir a velocidade do vento do ventilador.

Painel de comando

Os comandos destes sistemas estão agrupados no painel **A** do console central. De acordo com o modelo, as funções apresentadas são:

- o nível de conforto desejado,
- o fluxo de ar,
- a distribuição do ar,
- o desembaçamento
- os comandos manuais ou automáticos do ar condicionado.

Difusão do ar

1. Saídas de desembaçamento do pára-brisas.
2. Saídas de desembaçamento dos vidros laterais da frente.
3. Ventiladores laterais obturáveis e orientáveis.
4. Ventiladores centrais obturáveis e orientáveis.
5. Saídas de ar aos pés dos passageiros dianteiros.
6. Ventiladores obturáveis e orientáveis para os passageiros nos bancos traseiros*.
7. Saídas de ar aos pés dos passageiros traseiros



CONSELHOS PARA A VENTILAÇÃO E O AR CONDICIONADO

Para que estes sistemas sejam plenamente eficazes, respeite as regras de utilização e de manutenção seguintes:

- ☞ Para obter uma distribuição de ar homogênea, procure não obstruir as grelhas de entrada de ar exterior situadas na base do pára-brisas, os insufladores, os ventiladores e as saídas de ar, bem como a extração do ar situado na mala.
- ☞ Não cubra o sensor de luminosidade, situado no painel de bordo; este serve para a regularização do sistema de ar condicionado.
- ☞ Coloque em funcionamento o sistema de ar condicionado pelo menos 5 a 10 minutos, uma a duas vezes por mês para o manter em perfeitas condições de funcionamento.
- ☞ Mantenha o bom estado do filtro do habitáculo e mande substituir periodicamente os elementos filtrantes. (Consulte o capítulo "Verificações").
Recomendamos que opte por um filtro de habitáculo combinado. Graças ao seu aditivo ativo específico, contribui para a purificação do ar respirado pelos ocupantes e para a limpeza do habitáculo (redução dos sintomas alérgicos, dos maus odores e depósitos de gordura).
- ☞ Para assegurar o bom funcionamento do sistema de ar condicionado, recomendamos igualmente que o solicite a sua verificação de acordo com as preconizações do guia de manutenção.
- ☞ Se o sistema não produzir frio, desative-o e contacte a rede PEUGEOT.

Em caso de reboque da carga máxima em forte aclave com temperatura elevada, o corte do ar condicionado permite recuperar potência do motor e melhorar, assim, a capacidade de reboque.



Se após uma parada prolongada ao sol, a temperatura interior permanecer muito elevada, não hesite em ventilar o habitáculo durante alguns instantes.

Coloque o comando de saída de ar num nível suficiente para assegurar uma renovação de ar ideal no habitáculo.

O sistema de ar condicionado não contém cloro e não representa perigo para a camada de ozono.



A condensação criada pelo ar condicionado provoca, quando parado, um gotejamento de água normal sob o veículo.

AR CONDICIONADO MANUAL*



Os sistemas de aquecimento / ventilação ou de ar condicionado podem ser ativados apenas com o motor em funcionamento.

1. Regulagem da temperatura



☞ Gire o comando de azul (frio) para vermelho (quente) para regular a temperatura da sua preferência

2. Regulagem da saída de ar



☞ Da posição 1 à posição 5, gire o comando para obter um saída de ar suficiente para garantir o nível de conforto.



☞ Se colocar o comando de saída de ar na posição 0 (neutralização do sistema), o conforto térmico deixa de ser gerido. Um ligeiro fluxo de ar, devido ao deslocamento do veículo, permanece perceptível.

3. Regulagem da distribuição do ar



Pára-brisas e vidros laterais



Pára-brisas, vidros laterais e pés dos ocupantes.



Pés dos ocupantes.



Ventiladores centrais e laterais.



A distribuição do ar pode ser regulada colocando o comando numa posição intermédia.

4. Entrada / Recirculação de ar

A entrada de ar exterior permite evitar a formação de umidade no pára-brisas e nos vidros laterais.

A circulação de ar interior permite isolar o habitáculo de odores e de fumaças exteriores.

Logo que seja possível, reponha a entrada de ar exterior para evitar os riscos de degradação da qualidade do ar e de formação de umidade.



☞ Pressione a tecla para fazer circular o ar interior. Isto é verificado através do acendimento da luz indicadora.

☞ Pressione novamente a tecla para permitir a entrada de ar exterior. Isto é verificado pela luz indicadora apagada.



☞ Os veículos equipados com Teto Panorâmico, se recomenda a utilização do ar condicionado no modo "Recirculação Interna" até conseguir uma temperatura confortável (depois pode ser passado para o modo de entrada de ar exterior)

5. Ligar/desligar o ar condicionado



O ar condicionado foi concebido para funcionar eficazmente em todas as estações, com os vidros fechados.

O ar condicionado permite:

- no Verão, baixar a temperatura,
- no Inverno, abaixo dos 3°C, aumentar a eficácia do desembaçamento.

Ligar

☞ Pressione a tecla "A/C", o indicador verde acende-se.

O ar condicionado não funciona quando o botão de regulagem da saída de ar 2 se encontrar na posição "0".

Desligar

☞ Pressione novamente a tecla "A/C", o indicador verde apaga-se.

DESEMBAÇAMENTO DIANTEIRO*



Este símbolo no painel, indica o posicionamento dos comandos para desembaçar rapidamente o pára-brisas e os vidros laterais.

Com o sistema de ar condicionado manual

- ☞ Colocar os comando de temperatura e de saída de ar na posição serigrafada dedicada.
- ☞ Colocar o comando de entrada de ar na posição "Entrada de ar exterior" (indicador do comando apagado).
- ☞ Colocar o comando de distribuição de ar na posição "Pára-brisas".
- ☞ Acionar o ar condicionado através da tecla "A/C" ; o indicador verde associado acende-se.

AR CONDICIONADO AUTOMÁTICO BIZONA*



O ar condicionado só pode funcionar com o motor em funcionamento

Funcionamento automático

1. Programa automático conforto



☞ Pressione a tecla **"AUTO"**. A luz indicadora da tecla acende-se.

Recomendamos a utilização deste modo: ele regula automaticamente e de maneira otimizada o conjunto das funções, a temperatura no habitáculo, a saída de ar, a distribuição de ar e recirculação do mesmo, de acordo com o valor de conforto selecionado.

Este sistema foi previsto para funcionar eficazmente em todas as estações, com os vidros fechados.

i Com o motor frio, para evitar uma grande difusão de ar frio, a saída de ar só atingirá o seu valor otimizado progressivamente.

Com o tempo frio, o sistema privilegia a difusão de ar quente unicamente na direção do pára-brisas, dos vidros laterais e dos pés dos passageiros.

2. Regulagem do lado do condutor

3. Regulagem do lado do passageiro



O condutor e o passageiro dianteiro podem regular separadamente a temperatura de acordo as suas conveniências.

O valor indicado na tela corresponde a um nível de conforto e não a uma temperatura em graus Celsius.

☞ Gire o comando **2** ou **3** para a esquerda ou para a direita para, respectivamente, diminuir ou aumentar este valor.

Um ajuste em redor do valor 21°C permite obter um conforto ideal. Todavia, de acordo com a sua necessidade, um ajuste entre 18°C e 24°C é habitual.

Para um conforto otimizado, preconiza-se evitar uma diferença de ajuste esquerda/direita superior a 3°C.

i Ao entrar no veículo, se a temperatura interior for muito mais fria ou mais quente que o valor de conforto, não é útil modificar o valor apresentado para atingir o conforto desejado. O sistema compensa automaticamente e o mais rapidamente possível a diferença de temperatura.

4. Programa automático visibilidade



Para desembaçar rapidamente o pára-brisas e os vidros laterais (umidade, passageiros numerosos, gelo...), o programa automático de conforto pode ser insuficiente.

☞ Selecione, então, o programa automático de visibilidade.

O sistema gere automaticamente o ar condicionado, a saída de ar, a entrada de ar e distribui a ventilação de forma ideal para o pára-brisas e vidros laterais.

☞ Para interromper o seu funcionamento, pressione novamente a tecla **"visibilidade"** ou a tecla **"AUTO"**, a luz indicadora da tecla apaga-se e a da tecla **"AUTO"** acende-se.

Funcionamento manual*

Se assim pretender, é possível fazer uma escolha diferente da que é proposta pelo sistema, modificando a regulação. As outras funções continuarão a ser geridas automaticamente.

☞ Um impulso na tecla **AUTO** permite regressar ao funcionamento automático.

i Para esfriar ou aquecer ao máximo o habitáculo, é possível ultrapassar os valores mínimos de 14°C ou máximo de 28°C.

☞ Gire o comando **2** ou **3** para a esquerda até apresentar "**LO**" ou para a direita, até apresentar "**HI**".

5. Ligar/ Desligar o ar condicionado



☞ Uma pressão nesta tecla permite desligar o ar condicionado.

A interrupção pode gerar inconvenientes (umidade, embaçamento).

☞ Pressione novamente esta tecla para regressar ao funcionamento automático do ar condicionado. A luz indicadora da tecla "**A/C**" acende-se.

6. Regulação da distribuição do ar



☞ Impulsos sucessivos numa ou em várias teclas permitem dirigir o fluxo de ar para:

- o pára-brisas e os vidros laterais (desembaçamento),
- o pára-brisas, os vidros laterais e os ventiladores,
- o pára-brisas, os vidros laterais, os ventiladores e a zona dos pés dos passageiros,
- os ventiladores e a zona dos pés dos passageiros,
- os ventiladores,
- a zona dos pés dos passageiros,
- o pára-brisas, os vidros laterais e a zona dos pés dos passageiros.

7. Ajuste da saída de ar



☞ Gire o comando para a esquerda para diminuir o fluxo de ar ou para a direita para o aumentar.

As luzes indicadoras do fluxo de ar, entre as duas hélices, acendem-se progressivamente em função do valor pedido.

8. Entrada de ar/Recirculação do ar



☞ Uma pressão nesta tecla permite fazer recircular o ar interior. A luz indicadora da tecla acende-se.

A recirculação do ar permite isolar o habitáculo dos cheiros e fumaças exteriores.

☞ Assim que possível, pressione novamente esta tecla para permitir a entrada de ar exterior e evitar a formação de umidade. A luz indicadora da tecla apaga-se.

9. Monozona/Bizona



☞ Pressione esta tecla para igualar o valor de conforto do lado do passageiro com o lado do condutor (monozona). A luz indicadora da tecla acende-se.

Neutralização do sistema

☞ Gire o comando da saída de ar para a esquerda até que todas as luzes indicadoras se apaguem.

Esta ação provoca a parada do ar condicionado e da ventilação.

O conforto térmico deixa de ser assegurado. Um ligeiro fluxo de ar, devido ao movimento do veículo, permanece todavia perceptível.

☞ Gire o comando da saída de ar para a direita ou pressione a tecla "**AUTO**" para reativar o sistema com os valores precedendo a neutralização.



Evite o funcionamento prolongado em recirculação do ar interior ou conduzir durante muito tempo neutralizando o sistema (risco de embaçamento e degradação da qualidade do ar).

DESEMBAÇAMENTO DO VIDRO TRASEIRO*



A tecla de comando situa-se na barra de comando do sistema de aquecimento ou do ar condicionado.

Ligar

O desembaçamento do vidro traseiro só pode ser acionado com o motor em funcionamento.

- ☞ Pressione esta tecla para desembaçar o vidro traseiro. A luz indicadora associada a esta tecla acende-se.

Desligar

O desembaçamento desliga-se automaticamente para evitar um consumo excessivo de corrente.

- ☞ É possível interromper o funcionamento do desembaçamento antes da sua extinção automática pressionando de novo na tecla. A luz indicadora associada a esta tecla apaga-se.



Se o motor for desligado antes da extinção automática do desembaçamento, este último recomeçará da próxima vez que o ligar.



Desligue o desembaçamento do vidro traseiro assim que o considerar necessário, pois um menor consumo de corrente permite uma diminuição do consumo de combustível.

BANCOS DIANTEIROS*

Banco composto por um assento, encosto e um apoio de cabeça reguláveis para adaptar a posição de acordo com as melhores condições de condução e conforto.

Regulações manuais*

Regulagem longitudinal

- ☞ Eleve o comando e faça deslizar o banco para a frente ou para trás.



Regulagem em altura do banco do condutor

- ☞ Puxe o comando para cima para subir ou empurre-o para baixo para descer, as vezes necessárias para obter a posição pretendida.



Regulagem da inclinação do banco

- ☞ Empurre o comando para trás.



REGULAGENS COMPLEMENTARES*

Apoia braços dianteiros*

Dispositivo de conforto para o condutor e o passageiro dianteiro..



Mover para baixo, colocando-o em posição de uso.

Para colocar o apoio braços na posição vertical, levá-lo e empurrá-lo para trás, passando o ponto de resistência.

Retirar os apoia braços*



☞ Para retirá-lo, pressione o botão **A** e puxe o apoio braços.

☞ Para colocá-lo em seu lugar, encaixe-o em seu eixo, e pressione até que ouça um som característico de encaixe.



Se deseja reclinar completamente o encosto dos bancos dianteiros, não esqueça de retirar os apoia braços para evitar interferência entre eles e o console central.

Regulagem em altura e em inclinação do encosto de cabeça*



☞ Para o erguer o encosto de cabeça, puxe-o para cima.

☞ Para o retirar, pressionar o pino **A** e puxá-lo para cima.

☞ Para colocar novamente no lugar, coloque as hastes do encosto de cabeça nos orifícios encaixando bem no eixo do encosto do banco.

☞ Para descer, pressione simultaneamente o pino **A** e o encosto de cabeça.

☞ Para o inclinar, inclinar a parte de baixo para a frente ou para trás.



O encosto de cabeça está equipado com uma estrutura que possui um entalhe que evita a descida do mesmo; trata-se de um dispositivo de segurança em caso de colisão.

A regulagem é correta quando a borda superior do encosto de cabeça se encontra ao nível da parte de cima da cabeça.

Nunca conduzir com os encostos de cabeça retirados; estes devem estar colocados e corretamente regulados.

OS BANCOS TRASEIROS*

Banco rebátível na parte esquerda (2/3) ou direita (1/3) para modular o espaço de carga do porta-malas.

Apoios de cabeça traseiros

Possuem apenas uma posição de utilização (alta) e uma posição de arrumação (baixa).



São igualmente desmontáveis.

Para retirar um encosto de cabeça:

- ☞ puxe o encosto de cabeça para cima até ao batente,
- ☞ em seguida, pressione o pino A



Nunca circule com os encostos de cabeça desmontados; estes devem encontrar-se nos seus devidos lugares e corretamente ajustados.

Rebatimento banco traseiro*

- ☞ Para rebater o assento traseiro esquerdo (parte 2/3) ou direito (parte 1/3), comece sempre pelo assento e nunca pelo encosto (Existe risco de danificar o estofamento):
- ☞ Avance o banco dianteiro correspondente, se necessário,
- ☞ Levante a base do assento 1,
- ☞ Levante a parte traseira do assento 1, para posicionar o assento contra o encosto dos bancos dianteiros,
- ☞ Posicione o cinto de segurança contra as costas do banco,
- ☞ Pressione o comando 2 para liberar o encosto 3,
- ☞ Coloque os apoios de cabeça na posição baixa ou retire-os, se necessário.
- ☞ Rebata o encosto do banco traseiro 3.

Observação: a base do banco 1 pode ser retirada para aumentar o volume de carga.

Solte os elementos de fixação da base do banco.

Recolocar o banco em seu local*

- ☞ levante o encosto e fixe-o (o indicador vermelho da alavanca 2 não deve ser visto), baixe a base do banco.
- ☞ cuide para que os cintos de segurança não se travem e que as fivelas se fechem.

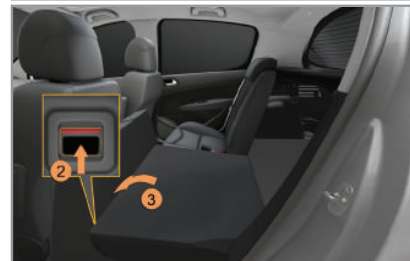

Rebatimento das costas do banco*

- ☞ Avance o banco dianteiro correspondente se necessário,
- ☞ Posicione o cinto de segurança contra as costas do banco,
- ☞ Coloque os encostos de cabeça na posição inferior,
- ☞ Puxe para a frente o comando 1 para desbloquear as costas do banco 2,
- ☞ Incline as costas do banco 2 sobre o assento.

Colocação das costas do banco na posição inicial*

Quando da colocação das costas do banco na posição inicial:

- ☞ Endireite as costas do banco 2 e bloqueie-as,
- ☞ Verifique que o indicador vermelho, situado ao nível do comando 1, deixa de ser apresentado.

! Durante a colocação dos encostos do banco na posição inicial verifique que os cintos de segurança não ficam entalados.



Rebatimento do banco*

Para rebater um banco traseiro sem risco de deteriorá-lo, comece sempre pelo banco, nunca pelo encosto:

- ☞ avance o banco dianteiro correspondente se necessário,
- ☞ levante a base do banco 1 e levante-o pela parte de trás com a mão,
- ☞ bascule completamente o banco 1 contra o banco dianteiro,
- ☞ verifique o correto posicionamento do cinto ao lado do encosto,
- ☞ abaixe ou retire os apoios de cabeça caso necessário,
- ☞ puxe para a frente o comando 2 para desbloquear o encosto 3,
- ☞ bascule o encosto 3.

Voltar a posição do banco no seu local*

Na hora de voltar a posição do banco traseiro no seu local:

- ☞ endireite o encosto 3 e bloqueie,
- ☞ rebata o banco 1,
- ☞ suba ou volte a pôr no seu local os apoios de cabeça.



O banco pode ser retirado para aumentar o volume de carga.



Na hora de por os bancos traseiros em seu local, tenha o cuidado de não deixar aprisionados os cintos de segurança e deixá-los corretamente posicionados.

RETROVISORES*

Equipados cada um com um espelho regulável que permite a visualização da zona traseira lateral necessária para as situações de ultrapassagem ou de estacionamento. Os retrovisores podem ser rebatidos para estacionar em passagens estreitas.

Regulagem*

- ☞ Coloque o comando **A** para a direita ou para a esquerda para selecionar o retrovisor correspondente.
- ☞ Desloque o comando **B** nas quatro direções para efetuar a regulagem.
- ☞ Coloque novamente o comando **A** na posição central.

! Os objetos visualizados estão na realidade mais perto do que parecem.
Tenha esse fato em conta para avaliar corretamente a distância dos veículos que se encontram atrás.

Rebatimento*

- ☞ Do exterior; tranque o veículo através do telecomando ou da chave.
- ☞ Do interior; com a ignição ligada, puxe o comando **A** para trás.

i Se os retrovisores forem rebatidos com o comando **A**, estes não se abrem durante o destrancamento do veículo. Será necessário puxar novamente o comando **A**.

Abertura*

- ☞ Do exterior; destranque o veículo através do telecomando ou da chave.
- ☞ Do interior; com a ignição ligada, puxe o comando **A** para trás.

i As funções de rebatimento e abertura dos retrovisores exteriores através do telecomando podem ser neutralizadas pela rede PEUGEOT.
Nunca rebater ou abrir manualmente os retrovisores rebatíveis eletricamente.

Retrovisor interior*

Espelho regulável que permite visualizar a zona traseira central. Comporta um dispositivo antiofuscamento para a noite.

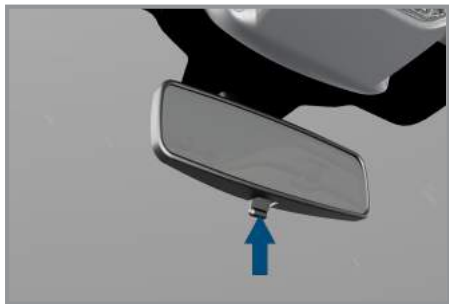
Modelo dia/noite manual**Regulagem**

☞ Regular o retrovisor para orientar corretamente o espelho na posição "dia".

Posição dia/noite

- ☞ Puxar a alavanca para passar à posição antiofuscamento "noite".
- ☞ Empurrar a alavanca para passar à posição normal "dia".



Como medida de segurança, os retrovisores devem ser regulados para reduzir o "ângulo morto".

Modelo dia/noite automático*

Graças a um sensor, que mede a luminosidade proveniente da traseira do veículo, este sistema garante de forma automática e progressiva a passagem entre as utilizações de dia e de noite.

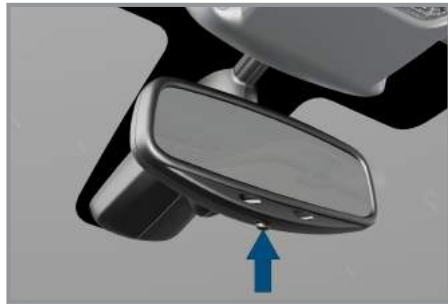

Este sistema comporta um dispositivo antiofuscamento que escurece o espelho do retrovisor, fato que permite reduzir a dificuldade de ver do condutor em caso de feixe de iluminação dos veículos atrás, sol, etc.).

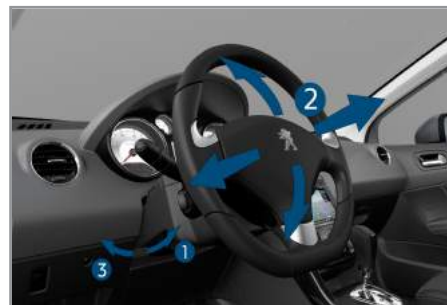

Para garantir uma melhor visibilidade nas manobras, o retrovisor fica mais claro automaticamente quando a marcha-ré é engrenada.

AJUSTE DO VOLANTE*

- ☞ **Com o veículo parado**, puxe o comando para destravar o volante.
- ☞ Ajuste a altura e a profundidade para adaptar a sua posição de condução.
- ☞ Empurre o comando para travar o volante.



Por medida de segurança, estas manobras devem ser imperativamente efetuadas, com o veículo parado.

CHAVE COM TELECOMANDO*

Este sistema permite o travamento ou o destravamento centralizado do veículo através da fechadura ou à distância. Este sistema assegura igualmente a localização e o arranque do veículo, bem como uma proteção contra roubo.



Abertura do veículo*

Abrir a chave

- ☞ Pressione o botão A para liberar a chave do estojo de controle.

Destravar com o telecomando



- ☞ Pressione o cadeado aberto para destravar o veículo.

Destravar com a chave

- ☞ Gire a chave para a esquerda na fechadura da porta do condutor para destravar o veículo.

O destravamento é assinalado pelo piscar rápido das luzes de mudança de direção durante cerca de dois segundos.

Ao mesmo tempo, de acordo com a versão, os retrovisores externos abrem-se.

Destravamento e entreabertura do porta-malas



- ☞ Pressionar durante **mais de dois segundos** este botão para destravar porta-malas. Esta abre-se ligeiramente.

Esta ação destrava previamente o veículo.

Travar o veículo*

Travamento com o telecomando



- ☞ Pressione o cadeado fechado para travar o veículo.

- ☞ Pressione durante mais de dois segundos o cadeado fechado para fechar automaticamente os vidros.

Travamento com a chave

- ☞ Gire a chave para a direita na fechadura da porta do lado do condutor para travar o veículo.

O travamento é assinalado pelo acendimento fixo das luzes de mudança de direção durante cerca de dois segundos.

Ao mesmo tempo, de acordo com a versão, os retrovisores externos são recolhidos.



Se uma das portas ou o porta-malas estiverem abertos, o travamento centralizado não se realiza.

Com o veículo travado, em caso de destravamento involuntário, o veículo trava-se automaticamente passado trinta segundos, exceto se uma porta for aberta.



O rebatimento e a abertura dos retrovisores externos com o telecomando podem ser neutralizados pela rede PEUGEOT.*

Supertravamento com comando a distância*



☞ Efetue uma breve pressão sobre o cadeado fechado para travar o veículo.

- ☞ Pressione durante mais de dois segundos o cadeado fechado para também fechar automaticamente os vidros.
- ☞ Nos cinco segundos seguintes, efetue de novo uma pressão no cadeado fechado para supertravar o veículo.

Supertravamento com a chave*

- ☞ Gire a chave para a direita na fechadura da porta do lado do condutor para travar o veículo.
- ☞ Nos cinco segundos seguintes, gire de novo a chave para a direita para supertravar o veículo.

O supertravamento é assinalado pelo acendimento fixo das luzes de mudança de direção durante cerca de dois segundos.

Ao mesmo tempo, de acordo com a versão, os retrovisores externos são recolhidos.



O supertravamento deixa inativos as maçanetas externas e internas das portas.

Neutraliza igualmente o botão do comando centralizado manual.

Nunca deixe ninguém no interior do veículo, quando este estiver supertravado..



Dobrar a chave

- ☞ Pressionar o botão A para dobrar a chave.

Localização do veículo*

Esta função permite localizar o veículo à distância, em caso de fraca iluminação. O veículo deve estar travado.



☞ Pressionar o cadeado fechado do telecomando.

Este fato implica no acendimento das luzes do teto, bem como o piscar dos indicadores de mudança de direção durante alguns segundos.

Proteção anti-furto*

Anti-arranque eletrônico

A chave possui uma chip que tem um código particular. Ao ligar a ignição, este código deve ser reconhecido para que o arranque seja possível.

Este anti-arranque eletrônico trava o sistema de controle do motor, alguns instantes após o desligar da ignição e impede o arranque do motor por roubo.



Um caso de mau funcionamento é advertido pelo acendimento deste indicador, um sinal sonoro e uma mensagem na tela multifunções.

Nesse caso, o veículo não efetua o arranque; consultar rapidamente a rede PEUGEOT.

Arranque do veículo

- ☞ Inserir a chave na ignição.
O sistema reconhece o código de arranque.
- ☞ Girar a chave na direção do painel de bordo na posição **4 (Arranque)**.
- ☞ Assim que o motor ligar, soltar a chave.

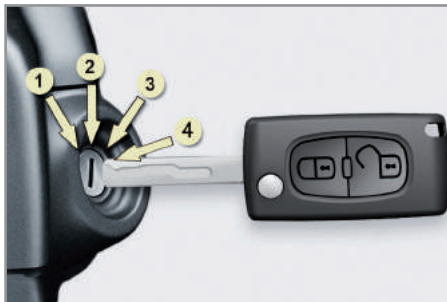

Parada do veículo

- ☞ Imobilizar o veículo.
- ☞ Girar a chave para a sua direção posição **1 (Stop)**.
- ☞ Retirar a chave do contato.



Evite colocar um objeto pesado na chave (como um chaveiro) que poderá forçar o eixo do contato e poderá provocar falhas de funcionamento.



Esquecimento da chave na posição "Contato"

Em caso de esquecimento da chave na direção, o corte de ignição ocorre automaticamente ao fim de uma hora.

Para ligar novamente a ignição, gire a chave para a posição **1 (Stop)** e, de seguida, novamente para a posição **3 (Contato)**.

Problema de telecomando

Após ter desconectado a bateria, trocar a bateria do telecomando ou em caso de mau funcionamento do telecomando, já não poderá abrir, fechar ou localizar o seu veículo.

- ☞ Num primeiro momento, utilize a chave na fechadura para abrir ou fechar o veículo.
- ☞ Num segundo momento, reinicialize o telecomando.

Se o problema persistir, consultar rapidamente a rede PEUGEOT.

Reinicialização

- ☞ Desligar a ignição.
- ☞ Colocar a chave na posição **3 (Contato)**.
- ☞ Pressionar imediatamente no cadeado fechado durante alguns segundos.
- ☞ Desligar o contato e retirar a chave do contato.

O telecomando está de novo completamente operacional.

Substituição da bateria



Bateria ref.: CR1620 / 3 volts.

Esta bateria sobresselente está disponível na rede PEUGEOT.



Um caso de bateria gasta, é advertido pelo acendimento desta luz indicadora, um sinal sonoro e uma mensagem na tela multifunções.

- ☞ Abrir o estojo utilizando-se de uma moeda ao nível do entalhe.
- ☞ Fazer deslizar a bateria gasta do seu lugar.
- ☞ Fazer deslizar a bateria nova no seu lugar respeitando o sentido de origem.
- ☞ Fechar o estojo.
- ☞ Reinicializar o telecomando.



Perda das chaves

Dirija-se à rede PEUGEOT com os documentos de licenciamento do veículo e o sua carteira de identidade.

A rede PEUGEOT poderá recuperar o código chave e o código do transmissão para encomendar a uma nova chave.

Telecomando

O telecomando de alta frequência é um sistema sensível; não o manipular nos bolsos pois arrisca-se a destravar o veículo inadvertidamente.

Evite manusear os botões do seu telecomando fora do alcance e da visão do veículo. Pode torná-lo inoperante. Seria então necessário proceder uma nova reinitialização.

O telecomando não funciona quando a chave está inserida no contato, mesmo com a ignição desligada, exceto para a reinitialização.

Fechar o veículo

Circular com as portas travadas pode dificultar o acesso de emergência ao habitáculo em caso de urgência.

Por medida de segurança (crianças a bordo), retire a chave do contato quando sair do veículo mesmo que seja por pouco tempo.

Proteção anti-furto

Não faça nenhuma modificação no sistema antiarranque eletrônico, isso pode ocasionar maus funcionamentos.

Durante a compra de um veículo de ocasião

Efetue uma memorização das chaves pela rede PEUGEOT para ficar seguro de que as chaves em sua posse são as únicas que permitem pôr o seu veículo em funcionamento.



Este equipamento opera em caráter secundário, isto é, não tem direito a proteção contra interferência prejudicial, mesmo de estações do mesmo tipo, e não pode causar interferência a sistemas operando em caráter primário.



Modelo: 0501A1-A

0063-07-2336



(01)07898924599013



Não jogue no lixo as baterias do telecomando pois elas contêm metais nocivos para o meio ambiente. Entregue-as num ponto de coleta homologado.

ALARME*

Sistema de proteção contra o roubo do seu veículo. Assegura uma proteção perimétrica, bem como uma função de autoproteção.

- Perimétrica

O sistema controla a abertura do veículo.

O alarme dispara se alguém tentar abrir uma porta, o porta-mala, o capô...

- Volumétrica

O sistema controla a variação do volume no habitáculo.

O alarme dispara se alguém quebrar um vidro, entrar no veículo ou se deslocar no interior do veículo

Função autoproteção

O sistema gere a neutralização dos seus componentes.

O alarme dispara se alguém tentar desligar os fios da buzina, do comando central ou da bateria.



Não modifique o sistema de alarme, esta operação poderá provocar problemas de funcionamento. Para qualquer intervenção no sistema de alarme, consulte a Rede PEUGEOT.

Fechamento do veículo com alarme**Ativação**

- ☞ Desligue a ignição e saia do veículo.
- ☞ Tranque o veículo através do botão de travamento do telecomando.

O alarme ativa-se; a luz indicadora **A** funciona de forma intermitente a cada segundo.

A proteção perimétrica é ativada, 5 segundos depois de pressionar o botão de bloqueio do telecomando.

Neutralização

- ☞ Destranque o veículo com o botão de destravamento do telecomando.

O alarme é neutralizado; a luz indicadora **A** apaga-se.



Se uma porta ou porta-malas estiver mal fechada, o veículo não travará, mas a proteção perimétrica será ativada passados 45 segundos.

Fechamento do veículo somente com vigilância perimétrica*

Neutralize a vigilância volumétrica para evitar que o alarme dispare sem motivo, em determinados casos como:

- ao deixar um animal no veículo,
- ao deixar um vidro entreaberto,
- ao lavar o veículo.



Neutralização da vigilância volumétrica

- ☞ Desligue o contato.
- ☞ Nos dez segundos seguintes, pressione o botão A, até que a luz espia se acenda fixamente.
- ☞ Saia do veículo.
- ☞ Pressione imediatamente o botão de fechar no comando a distância

Deste modo, só se ativa a vigilância perimétrica. Neste caso, a luz espia do botão A, piscará a cada segundo.

i Cada vez que o contato for desligado, é necessário efetuar nova neutralização.

Reativação da vigilância volumétrica

- ☞ Pressione o botão de destravamento do telecomando a distância para neutralizar a vigilância perimétrica.
- ☞ Pressione o botão de travamento do telecomando a distância para ativar conjuntamente todas as vigilâncias.

A luz espia do botão A, piscará a cada segundo.

Acionamento do alarme

É indicado pela buzina e pelo funcionamento intermitente das luzes de mudança de direção durante cerca de trinta segundos.

Após o seu acionamento, a proteção fica novamente operacional.



Se o alarme funcionar dez vezes consecutivas, à décima primeira vez se tornará inativo.

Durante o destravamento do veículo com o telecomando, a intermitência rápida da luz indicadora **A** informa que o alarme tocou durante a sua ausência. Ao ligar a ignição, essa luz para imediatamente.

Para evitar que o alarme entre em funcionamento, durante a lavagem do seu veículo, tranque-o com a chave na fechadura da porta do condutor.

Defeito do telecomando

Para desativar as funções de vigilância:

- ☞ Destranque o veículo com a chave na fechadura da porta do condutor.
- ☞ Abra a porta; o alarme entra em funcionamento.
- ☞ Ligue a ignição; o alarme para.

Fechamento do veículo sem ativar o alarme

- ☞ Tranque o veículo com a chave na fechadura da porta do condutor

Problema de funcionamento

Ao ligar a ignição, o acendimento da luz indicadora **A** durante dez segundos indica um defeito na sirene.

Mandar verificar pela rede PEUGEOT

Ativação automática*

2 minutos depois de fechar a última porta ou o porta-malas, o sistema se ativa automaticamente.

- ☞ Para evitar que o alarme dispare ao entrar no veículo, efetue previamente uma pressão no botão de destravamento do comando a distância.

ELEVADORES DOS VIDROS ELÉTRICOS*

Equipados com um sistema de proteção em caso de esmagamento e de um sistema de neutralização em caso de utilização incorreta dos comandos atrás..



1. Comando do elevador do vidro elétrico do condutor.
2. Comando do elevador do vidro elétrico do passageiro.
3. Comando do elevador do vidro elétrico traseiro direito.
4. Comando do elevador do vidro elétrico traseiro esquerdo.
5. Neutralização dos comandos dos elevadores dos vidros.

Elevadores dos vidros elétricos sequenciais

Estão disponíveis duas possibilidades:

- **modo manual**
 - ☞ Pressionar o comando ou puxá-lo, sem ultrapassar o ponto de resistência. O vidro para quando se solta o comando.
- **modo automático**
 - ☞ Pressionar o comando ou puxá-lo, para além do ponto de resistência. O vidro abre-se ou fecha-se completamente quando se solta o comando.
 - ☞ Um novo impulso para o movimento do vidro.



Os comandos dos elevadores dos vidros estão sempre operacionais durante cerca de 45 segundos após desligar a ignição ou até ao travamento do veículo após a abertura de uma porta.

Em caso de impossibilidade de manobrar o vidro do lado do passageiro a partir do comando da porta do condutor, realize a operação a partir da porta do passageiro em questão.



Para evitar a deterioração dos motores dos elevadores dos vidros, após cerca de dez movimentos consecutivos de abertura/fechamento completos do vidro, desencadeia-se uma proteção para autorizar apenas o fechamento do vidro.

Uma vez fechado, os comandos estarão de novo disponíveis após cerca de 40 minutos.

Antiesmagamento

Quando o vidro sobe e se depara com um obstáculo, para e desce parcialmente.



Em caso de fechamento impossível do vidro (por exemplo, em caso de gelo), logo após a inversão:

- ☞ pressionar e manter o comando até a abertura completa,
- ☞ puxar logo em seguida e manter até ao fechamento,
- ☞ manter o comando durante cerca de um segundo após o fechamento.

Durante estas operações, a função antiesmagamento permanece não operacional.

Reinicialização

Em caso de ausência de movimento automático de um vidro na subida, é necessário reinicializar o respectivo funcionamento:

- ☞ puxar o comando até à parada do vidro,
- ☞ soltar o comando e puxá-lo novamente até ao fechamento completo,
- ☞ manter o comando durante cerca de um segundo após o fechamento,
- ☞ pressionar o comando para fazer descer automaticamente o vidro até à posição baixa,
- ☞ quando o vidro estiver numa posição baixa, pressionar de novo o comando durante cerca de um segundo.

Durante estas operações, a função antiesmagamento permanece não operacional.

Neutralização dos comandos dos elevadores dos vidros*

- ☞ Por uma questão de segurança das crianças, pressionar o comando **5** para neutralizar os comandos dos elevadores dos vidros traseiros, independentemente da respectiva posição.

Luz indicadora acesa, os comandos traseiros estão neutralizados.

Luz indicadora apagada, os comandos traseiros estão ativados.



Este interruptor neutraliza igualmente os interruptores interiores das portas traseiras (ver capítulo "Segurança para crianças").



Qualquer outro estado da luz indicadora revela uma falha da segurança elétrica das crianças. Mandar verificar pela rede PEUGEOT.



Retirar sempre a chave da ignição quando sair do veículo, mesmo que seja por pouco tempo.

Em caso de esmagamento durante a manipulação dos elevadores dos vidros, é necessário inverter o movimento do vidro. Para isso, pressionar o respectivo comando.

Quando o condutor aciona os comandos dos elevadores dos vidros dos passageiros, o condutor deve certificar-se de que ninguém impeça o fechamento correto dos vidros.

O condutor deve certificar-se de que os passageiros utilizam corretamente os elevadores dos vidros.

Ter atenção com as crianças durante a utilização dos vidros.

PORTAS*

Abertura*

A partir do exterior



☞ Após o destravamento do veículo com o telecomando ou com a chave, puxe a maçaneta da porta.

Do interior



☞ Puxe o comando da porta para abri-la; deste modo irá destravar o veículo completamente.

Fechamento

Quando uma porta está mal fechada:



- **motor em funcionamento**, a luz indicadora acende-se, acompanhada por uma mensagem na tela multifunções durante alguns segundos,
- **veículo em circulação** (velocidade superior a 10 km/h), a luz indicadora acende-se, acompanhada por um sinal sonoro e por uma mensagem na tela multifunções durante alguns segundos.



Versão com supertravamento

Os comandos internos das portas não estão operativos, quando o veículo está supertravado.

Comando centralizado manual*

Sistema para travar ou destravar manual e completamente as portas e porta-malas a partir do interior.

**Travamento**

- ☞ Pressione o botão **A** para travar as portas e porta-malas do veículo.
- A luz indicadora do botão acende-se.



Se uma das portas estiver aberta, o travamento centralizado a partir do interior não se efetuará.

Destravamento

- ☞ Pressione novamente o botão **A** para destravar o veículo.
- A luz indicadora do botão apaga-se.

Comando centralizado automático*

Sistema para travar ou destravar automática e completamente as portas e porta-malas em movimento.

Pode ativar ou neutralizar esta função.

Travamento

Velocidade superior a 10 km/h, as portas e o porta-malas travam-se automaticamente.



Se uma das portas estiver aberta, o travamento centralizado automático não se efetua.

Se o porta-mala estiver aberto, o travamento centralizado automático das portas é ativado.

Destravamento

- ☞ Pressionar o botão **A** para destravar as portas e o porta-malas.



Se o veículo estiver travado a partir do exterior, a luz indicadora vermelha fica intermitente e o botão **A** fica inoperante.

- ☞ Nesse caso, utilize o telecomando ou a chave para destravar o veículo.

Ativação

- ☞ Pressionar durante mais de dois segundos o botão **A**.

Uma mensagem de confirmação aparece na tela multifunções.

Neutralização

- ☞ Pressionar de novo durante mais de dois segundos o botão **A**.

Uma mensagem de confirmação aparece na tela multifunções.

Comando de emergência*

Para travar e destravar mecanicamente as portas no caso de mau funcionamento da bateria ou do destravamento centralizado.

Travamento da porta do condutor

- ☞ Insira a chave na fechadura, gire-a em seguida para a esquerda durante dois segundos.

Destravamento da porta do condutor

- ☞ Insira a chave na fechadura, gire-a em seguida para a direita.

Destravar as portas dos passageiros dianteiros e traseiros.



- ☞ Nas portas traseiras, certifique-se de que a trava de segurança para crianças não está ativada.
- ☞ Com auxílio de uma chave de fenda retire o tampão preto situado no canto da porta.
- ☞ Insira a chave do veículo no orifício situado na porta, gire-a em seguida ao máximo para o exterior.
- ☞ Retire a chave e volte a colocar o tampão preto

Destravar as portas dos passageiros dianteiros e traseiros

- ☞ Puxar o comando interior de abertura da porta.

PORTA-MALAS*

Abertura

Com o veículo bloqueado



- ☞ Pressionar durante mais de dois segundos no botão central do telecomando. A tampa do porta-malas entreabre-se ligeiramente.
- ☞ Levantar a tampa do porta-malas.

Com o veículo desbloqueado



- ☞ Pressionar o botão de abertura do porta-malas, situado à esquerda no painel de instrumentos. A tampa do porta-malas entreabre-se ligeiramente.
- ☞ Levantar a tampa do porta-malas.



Fechamento

- ☞ Baixar a tampa do porta-malas com a ajuda de um dos pontos de pega no interior da tampa.

Sempre que o porta-malas estiver mal fechada:



- **com o motor funcionando**, esta luz indicadora acende, acompanhada por uma mensagem na tela multifunções durante alguns segundos,
- **com o veículo em movimento** (velocidade superior a 10 km/h), esta luz indicadora acende-se, acompanhada por um sinal sonoro e por uma mensagem na tela multifunções durante alguns segundos.

Comando de emergência

Dispositivo para destravar mecânica-mente o porta-malas em caso de mal funcionamento da bateria ou do travamento centralizado.



Rebater os bancos traseiros para acessar à fechadura pelo interior do porta-malas.

- ☞ Introduzir uma pequena chave de fenda no orifício **A** da fechadura para destravar o porta-malas.

TETO PANORÂMICO*

Dispositivo que inclui uma superfície panorâmica em vidro de cor para aumentar a luminosidade e a visibilidade no habitáculo.

Equipado com uma cortina de ocultação elétrica para melhorar o conforto térmico e acústico..



Cortina de ocultação elétrica sequencial*

Tanto para a abertura como para o fechamento dispõe de duas possibilidades:

- Modo manual

☞ Puxar ou apertar o comando **A** sem ultrapassar o ponto de resistência.

A cortina para quando se solta o comando.



- Modo automático

☞ Puxar ou apertar o comando **A** ultrapassando o ponto de resistência.

Uma pressão abre ou fecha totalmente a cortina.

Uma nova ação no comando para a cortina.

Antiesmagamento

Quando a cortina de ocultação se depara com um obstáculo durante o seu fechamento, para e volta a abrir parcialmente.



Nos dias em que a temperatura exterior estiver muito alta, recomenda-se deixar fechada a Cortina de Ocultação do Teto Panorâmico, quando o veículo estiver estacionado ao ar livre (local não coberto)



Em caso de corte de alimentação da cortina, deve reiniciar-se o sistema antiesmagamento:

☞ apertar o comando até fechar completamente.

Em caso de reabertura da cortina durante a manobra de fechamento e logo após a sua parada:

☞ puxar o comando até abrir completamente,

☞ apertar o comando até fechar completamente.

Durante estas operações, a função antiesmagamento permanece inativa.



Em caso de esmagamento quando da manipulação da cortina, deve-se inverter o movimento da cortina. Para isso, apertar o respectivo comando.

Quando o condutor aciona o comando da cortina, deve assegurar-se que ninguém está impedindo o fechamento correto.

O condutor deve certificar-se de que os passageiros utilizam corretamente a cortina de ocultação.

Prestar atenção às crianças durante a manobra da cortina.

TETO SOLAR***Funcionamento****Abertura**

Gire o comando para a esquerda (seis regulagens possíveis).

Basculamento

Gire o comando para a direita (três regulagens possíveis).

Fechamento

Coloque o comando na posição inicial "O".

Antiesmagamento

Quando o teto se depara com um obstáculo durante o seu fechamento, para e volta a abrir parcialmente.



Em caso de abertura intempestiva do teto durante o fechamento (por exemplo, em caso de gelo) e imediatamente após a parada do teto:

- coloque o comando na posição "O" e pressione imediatamente o comando,
- mantenha a pressão até ao fechamento completo do teto.

Durante estas operações, a função de antiesmagamento está inativa.

**Tampa de ocultação**

A tampa de ocultação é manual.

Recolhe-se automaticamente durante a abertura do teto.

Reinicialização

Após uma ativação da bateria, em caso de defeito, deve reinicializar o teto solar:

- coloque o comando na posição de basculamento máxima (3ª posição para a direita),
- aguarde que o teto esteja na posição de basculamento máxima,
- pressione o comando durante, no mínimo, um segundo.

Durante estas operações, a função de antiesmagamento está inativa.



Retire sempre a chave da ignição ao sair do veículo, mesmo por um curto período de tempo.

Em caso de entalamento durante a manipulação do teto, deve inverter o movimento do teto. Para isso, pressione o comando em questão.

Quando o condutor aciona o comando do teto, o mesmo deve certificar-se de que ninguém impede o seu fechamento correcto.

O condutor deve certificar-se de que os passageiros utilizam correctamente o teto solar.

Preste atenção às crianças durante a manobra do teto.

RESERVATÓRIO DE COMBUSTÍVEL*

Capacidade do reservatório: cerca de 60 litros. aproximadamente.

Nível mínimo de combustível



Quando o nível mínimo do reservatório é atingido, este indicador se acende no painel de instrumentos, acompanhado por um sinal sonoro e uma mensagem na tela multifunções.

No primeiro acendimento, restam-lhe cerca de 7 litros de combustível.

Reponha o nível de combustível para evitar a ficar parado.

Enchimento

Os complementos de combustível deverão ser superiores a 10 litros para serem levados em consideração pela sonda de combustível.

Para abastecer com toda a segurança:

- ☞ **desligar obrigatoriamente o motor,**
- ☞ abrir a portinhola de combustível 1,
- ☞ introduzir a chave na tampa, rodar para a esquerda,
- ☞ retirar a tampa e fixá-lo no suporte no interior da portinhola (2),
- ☞ Ao efetuar o abastecimento total do tanque, **não insistir além do terceiro desarme da pistola;** pois pode provocar derramamento de combustível e falhas no sistema de alimentação.

Uma vez terminado o abastecimento:

- ☞ colocar a tampa,
- ☞ rodar a chave para a direita e retirá-la da tampa,
- ☞ fechar a portinhola.

Anomalia de funcionamento

Uma falha de funcionamento do indicador de combustível é sinalizado pelo retorno a zero da agulha indicadora.

Mandar verificar por parte da Rede PEUGEOT.



Enquanto a tampa não for colocada no tanque, a chave não pode ser retirada da fechadura.

Ao abrir a tampa, pode ouvir-se um ruído de aspiração de ar. Esta depressão, que é normal, é provocada pela estanqueidade do circuito de combustível.

Motores Flex*

Os motores desse veículo foram desenvolvidos para utilizar todos os tipos de gasolina (tipo C sem chumbo) ou etanol (álcool etílico hidratado) à venda nos postos de combustíveis do Brasil.

O sistema de injeção eletrônica regula automaticamente, através de sensores, o funcionamento do motor em função da mistura de combustível utilizado. É recomendável um abastecimento mínimo 10 litros, para que o sistema reconheça adequadamente o combustível utilizado.

Motores Flex Start*

O Sistema de partida a frio **FLEX START** utiliza uma nova tecnologia que dispensa a utilização do reservatório adicional de partida a frio. Este sistema entra em funcionamento, sempre que o veículo estiver abastecido com mais de 85% de Etanol (álcool) e a temperatura do motor for menor que 15°C.

Mais informações - pag.107

Motores Gasolina*

Qualidade do combustível utilizado pelos motores a gasolina

Os motores a gasolina são projetados para um funcionamento otimizado de desempenho, conforto na condução e um menor consumo, com o uso de gasolina de maior octanagem.

Por isso, recomendamos a utilização de gasolina de alta octanagem (Tipo Premium), que atenda as especificações da ANP (Agência Nacional de Petróleo)



Reservatório de Partida a Frio - Abastecimento*

- ☞ Verifique sempre se existe gasolina no reservatório de partida a frio, quando utilizar etanol;
- ☞ A baixa utilização do combustível do reservatório de partida a frio pode provocar a sua degradação (envelhecimento). Por esse motivo, recomendamos a utilização de gasolina aditivada ou gasolina de alta octanagem (Tipo Premium).

Motores Flex - Abastecimento*

Com o objetivo de garantir o perfeito funcionamento do seu veículo, o sistema de injeção FLEX FUEL precisa reconhecer o combustível que está no tanque (Etanol, Gasolina ou a mistura de ambos em qualquer proporção), principalmente na troca do combustível predominante (de etanol para gasolina ou vice-versa).

Para que isto ocorra, algumas recomendações devem ser seguidas:

- ☞ Realizar o abastecimento sempre com o motor desligado;
- ☞ Realizar os abastecimentos com o motor aquecido. Caso o motor esteja frio, utilizar o veículo por 5 minutos antes de abastecer;
- ☞ Após o abastecimento, recomenda-se uma rodagem de 10 minutos ou 5 quilômetros (sem acelerações e desacelerações bruscas), para concluir o reconhecimento do novo combustível pelo sistema de injeção FLEX FUEL;
- ☞ Ao ligar o veículo após o abastecimento, evite desligar o motor logo em seguida;

COMANDOS DE ILUMINAÇÃO*

Dispositivo de seleção e comando dos faróis e lanternas que garantem a iluminação do veículo.

Iluminação principal

Os diferentes faróis e lanternas do veículo foram concebidos para adaptar progressivamente a visibilidade do condutor em função das condições climáticas:

- posição, para ser visto,
- faróis baixos para ver sem ofuscar os outros condutores,
- faróis altos para ver bem em caso de estrada livre,

Iluminação adicional

São instaladas outras luzes para responder às condições particulares de condução:

- um lanterna traseira de neblina para ser visto ao longe,
- faróis de neblina para ver ainda melhor.
- Luzes diurnas para ser visto durante o dia

Programações

Estão também disponíveis diferentes modos de comando automático de iluminação segundo as opções seguintes:

- iluminação de acompanhamento,
- iluminação automática.

Modelo sem iluminação AUTO



Modelo com iluminação AUTO



Comandos manuais

Os comandos de iluminação são efetuados diretamente pelo condutor através do anel **A** e do comando **B**.

A. Anel de seleção do modo de iluminação principal: girar o anel para colocar o símbolo pretendido em frente à marca.

 Faróis desligados.

AUTO Acendimento automático dos faróis.

 Lanterna.

 Faróis baixos e altos.

B. Comando de inversão dos faróis: puxar para inverter o acendimento dos faróis baixos / faróis altos.

Com os faróis desligados ou com as lanternas, o condutor pode ligar diretamente os faróis altos ("sinal de luzes") mantendo o comando puxado..

Visualizações

A iluminação da luz indicadora correspondente no painel de instrumentos confirma a aplicação do modo de iluminação selecionado.

Modelo somente com luz de neblina traseira*



Modelo com luzes de neblina dianteiras e traseiras*



C. Anel de seleção das luzes de neblina.

Funcionam com a lanterna, os faróis baixos e faróis altos.



Luz de neblina traseira

- ☞ Para acender a luz de neblina traseira, rodar o anel de impulso C para a frente.

Durante o desligamento automático das luzes (com o modelo AUTO), a luz de neblina traseira e as lanternas permanecem acesas.

- ☞ Para apagar as luzes, rodar o anel de impulso C para trás.



Luzes de neblina dianteiras e traseira

Efetue uma impulsão, rodando o anel C:

- ☞ para a frente, uma 1ª vez para acender as luzes de neblina dianteiras.
- ☞ para a frente uma 2ª vez para acender a luz de neblina traseira,
- ☞ para trás, uma 1ª vez para apagar a luz de neblina traseira.
- ☞ para trás uma 2ª vez para apagar as luzes de neblina dianteiras.

Durante um corte automático das luzes (com o modelo AUTO) ou de um corte manual dos faróis baixos, as luzes de neblina e a lanterna permanecerão acesas.

- ☞ Gire o anel para trás para apagar as luzes de neblina, a lanterna apagará igualmente.



Desligar as luzes ao desligar a ignição

Ao desligar a ignição, todas as luzes se apagam instantaneamente, exceto os faróis baixos no caso da iluminação de acompanhamento automática se encontrar ativada.

Acender as luzes após desligar a ignição

Para ativar novamente o comando de iluminação, girar o anel A para a posição "0", luzes apagadas e, em seguida, na posição que preferir.

Ao abrir a porta do lado do condutor, um sinal sonoro temporário informa-o de que as luzes do veículo se encontram acesas.

Passados trinta minutos, no máximo, a iluminação, exceto da lanterna, será desligada automaticamente para não descarregar a bateria.



Em determinadas condições climáticas (baixa temperatura, umidade) o embaçamento da superfície interna do vidro das luzes dianteiras e traseiras é normal; este embaçamento desaparece alguns minutos após o acendimento das luzes.



Em tempo claro ou de chuva, tanto de dia como de noite, é recomendado não ligar as luzes de neblina dianteiras e traseiras. Nestas situações, a potência destas luzes poderia perturbar os outros condutores. Devem ser utilizadas apenas em tempo de neblina ou de queda de neve.

Nestas condições climáticas, deverá acender manualmente as luzes de neblina e os faróis baixos, uma vez que o sensor de luminosidade pode não detectar luz insuficiente.

Não esquecer de apagar as luzes de neblina dianteiras e traseiras quando deixarem de ser necessárias.

Luzes diurnas*

Iluminação específica durante o dia, obrigatória em determinados países, que se ativa automaticamente quando da partida do motor, permitindo que o veículo seja visto mais facilmente.

Esta função é assegurada por duas luzes específicas (díodos), localizadas ao redor dos faróis de neblina dianteiros.

O posto de condução (painel de instrumentos, tela multifunções, painel do ar condicionado, etc.) não se acende, exceto quando da passagem ao modo de iluminação automática ou manual das luzes.

Programação

Para os países nos quais a utilização não é obrigatória, pode-se efetuar o desligamento da função através do menu de configuração da tela multifunções.

Iluminação de acompanhamento manual*

Manutenção temporária da iluminação das faróis baixos, após desligar a ignição do veículo, que facilita a saída do condutor em caso de pouca luminosidade.



Ativação

- ☞ Com a ignição desligada, efetuar um "sinal de luzes" com o comando de iluminação.
- ☞ Um novo "sinal de luzes" desliga a função.

Desativação

A iluminação de acompanhamento manual desliga automaticamente passado um determinado tempo.

Acendimento automático*

A lanterna e os faróis baixos acendem automaticamente, sem ação do condutor, em caso de detecção de baixa luminosidade exterior ou, em certos casos, em conjunto com o acionamento do limpa-vidros.

Assim que a luminosidade se tornar suficiente ou após a parada dos limpa-vidros, as luzes apagam-se automaticamente.



Ativação

- ☞ Gire o anel **A** para a posição "**AUTO**". O acendimento automático é acompanhado por uma mensagem na tela multifunções.

Desativação

- ☞ Gire o anel **A** para outra posição que não "**AUTO**". A desativação é acompanhada por uma mensagem na tela multifunções.

Associado à luz de acompanhamento automática

A associação com o acendimento automático oferece à luz de acompanhamento as seguintes possibilidades suplementares:

- escolha do período de duração da luz (15, 30 ou 60 segundos) nos parâmetros veículo do menu de configuração da tela multifunções
- acionamento do serviço automático de luz de acompanhamento quando o acendimento automático se encontrar em funcionamento.

Anomalia de funcionamento



Em caso de problema de funcionamento do sensor de luminosidade, as luzes acendem-se, este indicador acende-se no painel de instrumentos e/ou é apresentada uma mensagem na tela multifunções, acompanhada por um sinal sonoro.

Consulte a rede PEUGEOT.



Em condições de neblina ou neve, o sensor de luminosidade pode detectar uma luz suficiente. As luzes então não serão acesas automaticamente.

Não cubra o sensor de luminosidade, acoplado ao sensor de chuva e situado a meio do pára-brisas por trás do retrovisor interior; as funções associadas deixariam de ser realizadas

ILUMINAÇÃO DE ADMISSÃO EXTERIOR*

A iluminação à distância das luzes facilita a aproximação ao veículo em caso de fraca iluminação. Ativa-se em função da intensidade luminosa detectada pelo sensor de luminosidade.

Ativação

Pressionar o cadeado aberto do telecomando.

Os faróis baixos e a lanterna acendem-se; o veículo é igualmente destrancado.

Desativação

A iluminação de admissão exterior desliga-se automaticamente passado um determinado tempo, quando se liga a ignição ou se tranca o veículo.

Programação



A seleção da duração da iluminação efetua-se através do menu de configuração da tela multifunções.



A duração da iluminação de admissão está associada e é idêntica à da iluminação de acompanhamento automático.

AJUSTE DE ALTURA DOS FARÓIS*

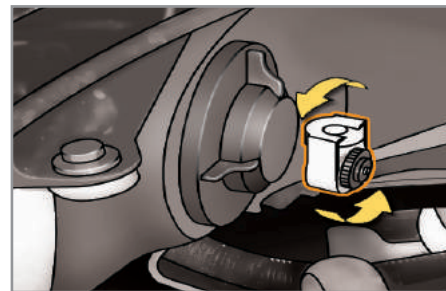

Para não prejudicar os outros motoristas na estrada, as faróis devem estar reguladas em altura, em função da carga do veículo.

0. 1 ou 2 pessoas na dianteira.

1ª Posição. 4 pessoas

2ª Posição. 4 pessoas + cargas.

3ª Posição. 5 pessoas + cargas máximas autorizadas

4ª Posição. condutor + cargas máximas autorizadas



Ajuste inicial na posição "0".

COMANDOS DO LIMPA-VIDROS*

Dispositivo de seleção e de comando dos diferentes tipos de funcionamento das palhetas na dianteira e na traseira, garantindo a eliminação da chuva e a limpeza.

Programações

Estão também disponíveis diferentes modos de comando automático dos limpa-vidros, consoante as seguintes opções:

- funcionamento automático das palhetas para o limpa-vidros dianteiro,
- limpeza traseira ao engrenar a marcha-ré.

Limpa-vidros dianteiro

A. Comando de seleção da cadência de limpeza:

- 2** rápido (chuva forte),
1 normal (chuva moderada),
I intermitente (proporcional à velocidade do veículo),
0 Desativado,
↓ movimento único (pressionar para baixo),
 ou

AUTO ↓ movimento automático.*

Modelo com limpeza intermitente



Modelo com limpeza AUTO*



Anomalia de funcionamento

Em caso de problema no funcionamento automático das palhetas, o limpa-vidros funciona em modo intermitente. Mandar verificar pela rede PEUGEOT

Funcionamento automático do limpa-vidros*

O funcionamento das palhetas do limpa-vidros dianteiro acontece automaticamente, sem ação do condutor, em caso de deteção de chuva (sensor por trás do retrovisor interno) adaptando a sua velocidade à intensidade da chuva..



Ativação

É acionada manualmente pelo condutor através de um impulso para baixo no comando para a posição "AUTO". É acompanhada por uma mensagem na tela multifunções.



Desligar

É acionada manualmente pelo condutor empurrando o comando para cima e colocando-o na posição "0". É acompanhada por uma mensagem na tela multifunções..

Lava-vidros*

☞ Puxar o comando do limpa-vidros para si. O esguicho do lava-vidros e depois o limpa-vidros funcionam durante um determinado tempo.

Limpa-vidros traseiro*

B. anel de seleção do limpa-vidros traseiro:



Desativado,



Limpeza intermitente,



Limpeza com lava-vidros (duração determinada).

Marcha-ré

Em marcha-ré, se o limpa-vidros da frente estiver em funcionamento, o limpa-vidros traseiro também é acionado.

Programação

A ativação ou desativação da função efetua-se através do menu de configuração da tela multifunções. Por predefinição, esta função está ativada..

Anomalia de funcionamento

Em caso de problema de funcionamento do funcionamento automático das palhetas, o limpa-vidros funciona em modo intermitente.

Mandar verificar por parte da Rede PEUGEOT.



É necessário reativar o funcionamento automático das palhetas, após cada corte da ignição superior a um minuto, dando ao comando um impulso para baixo.



Não obstruir o sensor de chuva, acoplado ao sensor de luminosidade e situado no centro do pára-brisas por trás do retrovisor interno. Durante a lavagem numa lavador automático, neutralize o funcionamento automático das palhetas.

No Inverno, para não danificar as palhetas, aconselhamos que aguarde pelo descongelamento completo do pára-brisas antes de acionar o funcionamento automático das palhetas.

Posição particular do limpa-vidros dianteiro*



Esta posição permite soltar as palhetas do limpa-vidros dianteiro.

Permite limpar ou realizar a substituição das palhetas.

No momento que se desliga a ignição, qualquer ação no comando do limpa-vidros posiciona as palhetas no meio do pára-brisas.

Para reposicionar as palhetas após essa intervenção, ligue a chave e acione o comando.



Para conservar a eficácia do limpa-vidros de palhetas planas "flat-blade", é aconselhável:

- utilizá-las com cuidado,
- limpá-las regularmente com água e sabão,
- não utilizá-las para manter um cartão contra o pára-brisas.
- substituí-las quando surgirem os primeiros sinais de desgaste.

LUZES DE TETO*

Luz de teto dianteira



Luz de teto traseira



1. Botão de controle das luzes

2. Leitores de mapa

3. Botão de ligar e desligar

Luzes de teto dianteiras e traseiras*



Nesta posição, as luzes de teto acendem-se progressivamente:

- durante o destrancamento do veículo,
- ao abrir uma porta ou o porta-mala,
- ao retirar a chave da ignição,
- durante a ativação do botão de trancamento do telecomando, de modo a localizar o seu veículo.

Apagam-se progressivamente:

- ao trancar o veículo,
- ao ligar a ignição,
- 30 segundos após o fechamento da última porta.



Apagada permanentemente.



Iluminação permanente.

Luzes de leitura de mapas

- ☞ Com a ignição ligada, acione o interruptor correspondente.

! Tenha cuidado para não colocar nada em contato com as luzes do teto.

i Com o modo "iluminação permanente", a duração de acendimento varia, de acordo com o contexto:

- com a ignição desligada, cerca de dez minutos,
- em modo economia de energia, cerca de trinta segundos,
- com o motor em funcionamento, sem limite.

i Quando a luz do teto dianteira se encontra na posição de "acesa permanente", a luz do teto traseira também se acende, exceto se esta se encontrar na posição de "apagada permanentemente".

Para apagar a luz do teto traseira, colocá-la na posição de "apagada permanentemente".

ILUMINAÇÃO DE ADMISSÃO INTERIOR*

A iluminação à distância do habitáculo facilita a entrada no veículo em caso de fraca iluminação. Ativa-se em função da intensidade luminosa detectada pelo sensor de luminosidade.

Ativação

☞ Pressionar o cadeado aberto do telecomando.

Desativação

A iluminação de admissão interior desliga-se automaticamente passado um determinado tempo ou quando se abre uma porta.

Programação



A seleção da duração da iluminação efetua-se através do menu de configuração da tela multifunções.

i A duração da iluminação de admissão está associada e é idêntica à da iluminação de acompanhamento automático.

ILUMINAÇÃO DO PORTA-MALA*



Acende-se automaticamente quando se abre a mala e apaga-se quando se fecha a mesma.

i A duração de acendimento varia, de acordo com o contexto:

- ignição desligada, cerca de dez minutos,
- em modo de economia de energia, cerca de trinta segundos,
- com o motor em funcionamento, sem limite.



EQUIPAMENTOS INTERNOS DIANTEIROS*

1. **Para-sol**
(ver detalhes na página seguinte)
2. **Porta-objetos**
3. **Porta-cartões**
4. **Cinzeiro iluminado***
(ver detalhes na página seguinte)
5. **Porta-luvas iluminado**
(ver detalhes na página seguinte)
6. **Porta-objetos nas portas**
7. **Tomada USB**
8. **Porta-latas**
9. **Tomada de acessórios 12 V**
(ver detalhes nas páginas seguintes)

PARA-SOL*

Dispositivo de proteção contra o sol vindo da dianteira ou do lado e dispositivo de cortesia com um espelho iluminado*

- ☞ Com a ignição ligada, levantar a tampa de ocultação; o espelho ilumina-se automaticamente.

Este para-sol possui também um porta-cartões..

PORTA-LUVAS ILUMINADO*

O porta-luvas comporta dispositivos destinados à arrumação de uma garrafa de água, da documentação de bordo do veículo, etc.

A respectiva tampa comporta dispositivos destinados à arrumação de uma caneta, de um par de óculos, bilhetes, cartões, uma lata, etc.

- ☞ Para abrir o porta-luvas, levantar a pega.

O porta-luvas ilumina-se quando se abre a tampa.

O porta-luvas possui uma saída de ar **A**, que pode ser aberta ou fechada. A saída de ar difunde o mesmo ar condicionado que os ventiladores do habitáculo.

CINZEIRO ILUMINADO*

- ☞ Puxar a gaveta para acessar o cinzeiro.

- ☞ Para esvaziar o cinzeiro, após abrir, pressionar a lingueta e retirá-la.

TOMADA DE ACESSÓRIOS 12 V*

☞ Para ligar um acessório de 12 V (potência máxima: 120 Watts), levantar a tampa e ligar um adaptador adequado.

WIP PLUG - LEITOR USB*

Esta caixa de ligação, composta por uma porta USB, encontra-se situada abaixo do apoio de braços dianteiro.

Permite ligar um equipamento portátil, tal como um equipamento portátil digital tipo iPod® ou um pen drive USB.

Lê os formatos de arquivos de áudio (mp3, ogg, wma, wav...) que são transmitidos para o seu rádio, para serem ouvidos através dos alto-falantes do veículo.

Pode-se gerenciar estes arquivos através dos comandos sob o volante ou da tela do rádio e visualizá-los na tela multifunções.

Durante a sua utilização, o equipamento portátil pode recarregar-se automaticamente.

APOIO DE BRAÇOS TRASEIRO*

Dispositivo de conforto e arrumação para os passageiros do banco traseiro..



- ☞ Abaixe o apoio de braços traseiro para obter uma maior comodidade.



- ☞ Para levantar a tampa e acessar o compartimento interno, aperte o botão.

Este conta com um espaço de armazenamento, dois porta-latas e dois porta-canetas.

PORTA-OBJETO TRASEIRO*

- ☞ Bascule a tampa completamente.
- ☞ Para esvaziá-lo, uma vez aberto, pressione a lingueta e retire-o.

TAPETE*

Dispositivo desmontável para proteger o assoalho.

**Montagem**

Para a primeira montagem do tapete do lado do condutor, utilize exclusivamente as fixações destinadas para essa função.

Os demais tapetes são apenas dispostos sobre o assoalho.

Desmontagem

Para desmontar os tapetes do lado condutor:

- ☞ Desloque o banco do condutor para trás até o limite.
- ☞ Solte as fixações.
- ☞ Retire o tapetes.

Montagem

Para voltar a montar o tapete no lado do condutor:

- ☞ Coloque corretamente o tapete.
- ☞ Coloque as fixações, pressionando-as.
- ☞ Comprove que o tapete está bem fixado.



Para evitar qualquer risco de bloqueio dos pedais:

- utilizar unicamente tapetes adaptados às fixações já presentes no veículo; a sua utilização é imperativa,
- não sobrepor nunca vários tapetes.

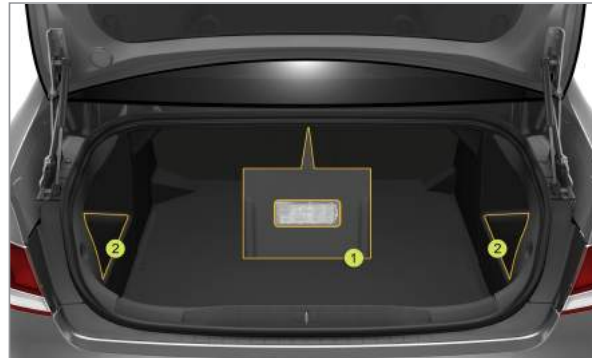
**EQUIPAMENTOS DO PORTA-MALA***

1. **Bandeja traseira**
(ver detalhes na página seguinte)
2. **Compartimentos de arrumação abertos**



1. **Bandeja traseira**
(ver detalhes na página seguinte)
2. **Correias de fixação***
3. **Compartimentos de arrumação abertos**
4. **Ganchos**
(ver detalhes na página seguinte)
5. **Estepe**

Bandeja traseira*

Para retirar a bandeja traseira:

- ☞ desprenda os dois cordões,
- ☞ elevar ligeiramente a bandeja traseira e retirá-la de suas fixações.

Para guardar a bandeja traseira existem algumas possibilidades:

- atrás dos bancos dianteiros,
- no fundo da mala.

Ganchos*

Permitem pendurar sacolas de compra.

Gancho Suplementar*

Um gancho suplementar, sob a bandeja, permite acessar facilmente o estepe, mantendo o tapete da mala suspenso, graças ao seu cordão.

GENERALIDADES SOBRE AS CADEIRAS PARA CRIANÇAS

Preocupação constante da PEUGEOT na concepção do seu veículo, a segurança dos seus filhos depende também de você.

A instalação inadequada de uma cadeira de criança em um veículo compromete a proteção da criança em caso de colisão.

Lembre-se de fixar os cintos de segurança ou as tiras das cadeiras **limitando ao máximo o jogo** em relação ao corpo da criança, mesmo em trajetos curtos.

Para uma instalação ideal da cadeira de criança "de frente para a estrada", verifique que o encosto da cadeira esteja bem apoiado sobre o encosto do banco do veículo e que o apoio de cabeça não incomode.

Se for preciso retirar o apoio de cabeça, certifique-se que fique bem acomodado ou preso para evitar que se transforme em um projétil em caso de frenagem importante.

Instalação de um elevador de nível

A parte torácica do cinto deve ser posicionada no ombro da criança sem tocar seu pescoço.

Certifique-se que a parte abdominal do cinto de segurança passe sobre as coxas da criança.

A PEUGEOT recomenda utilizar um banco elevador de nível com encosto, equipado com um guia de cinto no nível do ombro.

Particularidades para o transporte de crianças no lugar do passageiro da frente

As crianças com menos de dez anos não podem ser transportadas no banco do passageiro dianteiro na posição "de frente para a estrada", exceto se os lugares traseiros estiverem já ocupados por outras crianças ou se os bancos traseiros estiverem inutilizáveis (ausência ou rebatimento). Nesse caso, regular o banco do passageiro da frente na posição longitudinal.



Conselhos para segurança das crianças

Por segurança, não deixe:

- uma ou várias crianças sozinhas e sem vigilância em um veículo;
- uma criança ou um animal em um veículo exposto ao sol, com os vidros fechados;
- as chaves no interior do veículo ao alcance das crianças.

Para impedir a abertura acidental das portas, use o dispositivo "Segurança das crianças".

Lembre-se de não abrir mais de um terço dos vidros traseiros.

Para proteger suas crianças pequenas dos raios solares, equipe seus vidros traseiros com cortinas laterais.

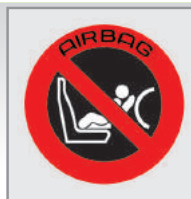

ATENÇÃO. Não instale a cadeira para crianças no banco dianteiro, pois o airbag do banco dianteiro de passageiro não pode ser neutralizado. Em caso de acidente e acionamento do airbag, a criança pode sofrer ferimentos graves, inclusive com risco de morte. Utilize sempre uma cadeira que cumpra os requisitos das Normas de Segurança em vigor no seu país.

Instalação de cadeiras fixas com cinto de segurança

Conforme a legislação brasileira, esta tabela indica as possibilidades de instalação das cadeiras fixas para crianças com o cinto de segurança e homologadas como universal (a) em função do peso da criança e do lugar no veículo.

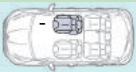
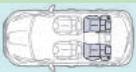
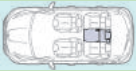
Peso da criança/ idade indicativa				
Posição	Inferior a 13 kg grupo 0+ Inferior a 1 ano	De 9 a 18 kg (grupo 1) 1 ano até 4 anos	De 15 a 36 kg (grupo 2/3) De 4 até 7 anos 1/2	
Banco do passageiro dianteiro (c)	- com sobreelevação 	-(b)	-(c)	-(c)
	- sem sobreelevação	Não isofix	Não isofix	Não isofix
Bancos laterais traseiros (d) 	U	U	U	
	Isofix	Isofix	Isofix	
Banco central traseiro (d) 	U	U	U	
	Não isofix	Não isofix	Não isofix	

(a) Banco universal para crianças: O banco para crianças pode ser instalado em todos os veículos com o cinto de segurança.

(b) Grupo 0+: seguir recomendação segundo tabela da página 85.

(c) Consulte as leis em vigor de seu país, antes de qualquer instalação..

(d) Para instalar um banco para criança, posicionar a frente do banco dianteiro e ajustar de modo a deixar espaço suficiente entre o banco de crianças e as pernas da criança. O banco dianteiro pode ser então avançado em relação à posição longitudinal intermediária.

U: Posição adaptada à instalação do banco para crianças com o cinto de segurança e homologada como universal, "de costas para a estrada".
e/ou "de frente para a estrada".

U(R): igual a U, com o banco do veículo que deve ser ajustado em uma posição mais elevada e em uma posição longitudinal traseira máxima.

Uma cadeira para crianças com ISOFIX, unido às fixações Isofix, não deve jamais ser instalada aos bancos de passageiros dianteiros ou traseiros.

BANCOS PARA CRIANÇAS*

Cadeiras recomendadas Peugeot (imagens ilustrativas)

Grupo 0+: desde o nascimento até 1 ano (13 kg)



L1
Cadeiras ou berços
Se instala de costas para o sentido da marcha.

RÖMER BABYSAFE ISOFIX

Grupo 1: de 1 ano até 4 anos (9 a 18 kg)



L2
Bancos para as crianças
É obrigatório o uso do cinto para transportar as crianças e regular o banco dianteiro para não tocar os pés da criança (de 9 a 18 kg).

PEG PEREGO VIAGGIO 0+1 switchable

Grupo 2/3: + de 4 anos até 7 anos e 1/2 (15 a 36 kg)
Utilizar uma das opções abaixo



L3
Bancos para as crianças
Se instala no sentido da marcha.



L4
A partir dos 6 anos (aproximadamente 22 kg), só se utiliza o elevador.

1) ATENÇÃO: Sempre adquira dispositivos de retenção para as crianças (cadeiras) as quais atendam à legislação em vigor e que cumpram com os requisitos das Normas de Segurança em vigor no seu país. Siga rigorosamente as instruções para a fixação dos bancos para crianças conforme as instruções do fabricante, assim como a lista dos veículos compatíveis.

2) ATENÇÃO: em caso de acidente, substituir a cadeira por uma nova.

Se não existirem estes bancos no país de comercialização, substituir por outros de características similares.

SEGURANÇA MECÂNICA PARA CRIANÇAS*



Dispositivo mecânico para impedir a abertura da porta traseira através do seu comando interior.

O comando situa-se no bante de cada porta traseira.

Trancamento

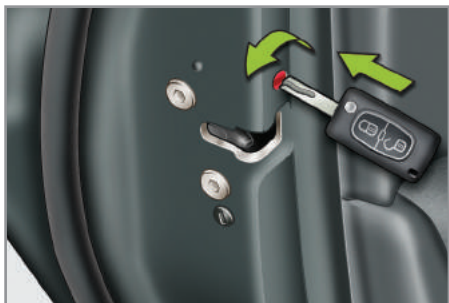

☞ Rode o comando vermelho de um quarto de volta para a esquerda com a chave de ignição.

Destrancamento

☞ Rode o comando vermelho de um quarto de volta para a direita com a chave de ignição.

Neutralização dos comandos dos elevadores dos vidros traseiros*



☞ Por uma questão de segurança das crianças, pressionar o comando 5 para neutralizar os comandos dos elevadores dos vidros traseiros, independentemente da respectiva posição.

Luz indicadora acesa, os comandos traseiros estão neutralizados.

Luz indicadora apagada, os comandos traseiros estão ativados.



Qualquer outro estado da luz indicadora revela uma falha da segurança elétrica das crianças. Mandar verificar pela rede PEUGEOT.



Retirar sempre a chave da ignição quando sair do veículo, mesmo que seja por pouco tempo.

Em caso de esmagamento durante a manipulação dos elevadores dos vidros, é necessário inverter o movimento do vidro. Para isso, pressionar o respectivo comando.

Quando o condutor aciona os comandos dos elevadores dos vidros dos passageiros, o condutor deve certificar-se de que ninguém impeça o fechamento correto dos vidros.

O condutor deve certificar-se de que os passageiros utilizam corretamente os elevadores dos vidros.

Ter atenção com as crianças durante a utilização dos vidros.

INDICADORES DE DIREÇÃO*

Dispositivo de seleção das luzes indicadoras de direção esquerda ou direita, para assinalar a mudança de direção.

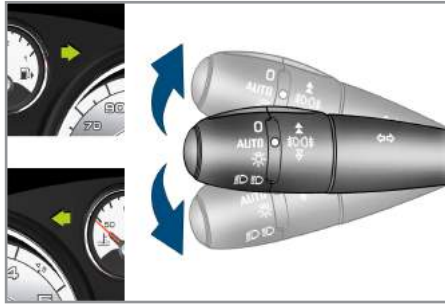

- ☞ Esquerda: abaixe a alavanca do comando das luzes indicadoras até passar o ponto de resistência.
- ☞ Direita: erga a alavanca do comando das luzes indicadoras até passar o ponto de resistência.

i O esquecer de desativar as luzes indicadoras de direção durante mais de vinte segundos ocorrerá um aumento na sonoridade do sinal sempre que a velocidade for superior a 60 km/h.

SINAL DE EMERGÊNCIA*

Sistema de alerta visual pelas luzes indicadoras de direção para prevenir os outros usuários da via em caso de defeito, de reboque ou de acidente de um veículo.



- ☞ Pressione o botão, as luzes indicadoras de direção piscam.

Esta função funciona mesmo que a ignição esteja desligada.

Acendimento automático das luzes de emergência*

Numa frenagem de urgência, e em função da desaceleração, as luzes de emergência acendem automaticamente.

As luzes apagarão automaticamente à primeira aceleração.

- ☞ As luzes também podem ser apagadas pressionando o botão.

i Por medida de segurança, durante um engarrafamento, quando se é o último da fila, acenda o sinal de emergência.

BUZINA*

Sistema de alerta sonoro para prevenir os outros utilizadores da via sobre um perigo iminente.



- ☞ Pressione um dos locais indicados pelas setas, para acionar a buzina.

i Utilize a buzina de forma moderada e unicamente nos seguintes casos:

- perigo imediato;
- ultrapassagem de ciclista ou pedestre;
- aproximação de local sem visibilidade;

SISTEMAS DE ASSISTÊNCIA À FRENAGEM*

Conjunto de sistemas complementares para lhe auxiliar a frear com toda a segurança e de forma otimizada nas situações de emergência:

- o sistema anti-bloqueio das rodas (ABS),
- o distribuidor eletrônico de frenagem (REF),
- o auxílio à frenagem de emergência (AFU).

Sistema de anti-bloqueio das rodas e distribuidor eletrônico de frenagem*

Sistemas associados para aumentar a estabilidade e a capacidade de manobra do veículo durante uma frenagem, em particular sobre pavimentos defeituosos ou escorregadios.

Ativação

O sistema de anti-bloqueio intervém automaticamente quando há risco de bloqueio das rodas.

O funcionamento normal do sistema ABS pode se manifestar por leves vibrações no pedal do freio.

 Em caso de frenagem de urgência, pressione com muita força sem diminuir o esforço.

Anomalia de funcionamento



O acendimento desta luz indicadora, acompanhado por um sinal sonoro e por uma mensagem na tela multifunções, indica um mau funcionamento do sistema de anti-bloqueio que pode provocar uma perda de controle do veículo durante a frenagem.



O acendimento desta luz indicadora, em conjunto com as luzes indicadoras **STOP** e **ABS**, acompanhado por um sinal sonoro e por uma mensagem na tela multifunções, indica um mau funcionamento do distribuidor eletrônico que pode provocar uma perda de controle do veículo durante a frenagem.

Pare imperativamente, nas melhores condições de segurança.

Em qualquer caso, consulte a rede PEUGEOT.



Em caso de troca de rodas (pneus e rodas), verifique que sejam conformes às indicações do fabricante.

Auxílio à frenagem de urgência

Sistema que permite, em caso de urgência, atingir mais rapidamente a pressão ideal de frenagem, e assim reduzir a distância de parada.

Ativação

O sistema é acionado em função da velocidade de pressão do pedal de freio. Isso se traduz por uma diminuição da resistência do pedal e por um aumento da eficácia da frenagem.



Em caso de frenagem de urgência, pressione muito forte, sem jamais diminuir o esforço.

SISTEMAS DE CONTROLE DE TRAJETÓRIA*

Sistema anti-derrapagem das rodas (ASR) e controle dinâmico de estabilidade (ESP)

Estes sistemas estão associados e completam o sistema ABS.

Em caso de desvio entre a trajetória seguida pelo veículo e aquela desejada pelo condutor, o controle dinâmico de estabilidade atua automaticamente no freio de uma ou mais rodas e no motor, para conduzir o veículo à trajetória desejada.

O sistema anti-derrapagem otimiza a motricidade, a fim de evitar a derrapagem das rodas, atuando nos freios das rodas motrizes e no motor. Ele também permite melhorar a estabilidade direcional do veículo na aceleração.

Ativação

Estes sistemas são ativados automaticamente, e sempre o veículo estiver ligado e em movimento.

Em caso de problema de aderência ou de trajetória, este sistema entra em funcionamento.



Esta ação é assinalada pelo funcionamento intermitente deste avisador no painel de instrumentos

Neutralização

Em condições excepcionais (veículo atolado na lama, areia, terra, etc...) pode ser adequado neutralizar os sistemas ASR e ESP para fazer com que as rodas patinem e recuperem a aderência.



☞ Pressione o botão "ESP OFF", situado no centro do painel de instrumentos.



O acender desta luz indicadora no painel e da luz indicadora no botão indica a neutralização dos sistemas ASR e ESP.

Reativação

Estes sistemas são reativados automaticamente após o desligamento da ignição ou com o veículo em movimento e com velocidade a partir de 50 km/h.

☞ Pressione novamente o botão "ESP OFF" para os reativar manualmente.

Anomalia de funcionamento



O acendimento desta luz indicadora acompanhada por um sinal sonoro e por uma mensagem na tela multifunções, indica um problema de funcionamento desses sistemas.

Verifique o problema em uma concessionária da rede PEUGEOT.

! Versão BVA.

Eventualmente em passagens lentas de marchas Ex. (entre R e N) a luz indicadora ESP pode acender. Ao desligar o veículo o indicador deve apagar-se, se o indicador permanecer aceso deve se procurar a rede autizada PEUGEOT.



Os sistemas ASR/ESP aumentam a segurança da condução normal mas não devem incitar o condutor a assumir riscos desnecessários ou a conduzir em velocidades muito elevadas.

O funcionamento destes sistemas é garantido desde que sejam respeitadas as preconizações do fabricante das rodas e pneus, os componentes de frenagem, os componentes eletrônicos e os procedimentos de instalação e manutenção da rede PEUGEOT.

Após uma choque, verificar os sistemas em uma concessionária da rede PEUGEOT.

CINTOS DE SEGURANÇA***Cintos de segurança dianteiros**

Os cintos de segurança dianteiros estão equipados com um sistema de pré-tensão pirotécnica e limitador de esforço.

Este sistema permite melhorar a segurança nos bancos dianteiros, em colisões frontais. Dependendo da gravidade da choque, o sistema de pré-tensão pirotécnica estica instantaneamente os cintos de segurança pressionando-os contra o corpo dos ocupantes.

Os cintos com pré-tensão pirotécnica são ativados ao ligar a ignição.

O limitador de esforço atenua a pressão do cinto de segurança contra o tórax do ocupante, melhorando deste modo o nível de proteção.

Colocar

- ☞ Puxar o cinto e inserir a lingueta na caixa de engate.
- ☞ Verificar o travamento efetuando um teste de tração no cinto.

Retirar

- ☞ Pressione o botão vermelho da caixa de engate.
- ☞ Acompanhe o enrolamento do cinto.

Regulagem em altura

- ☞ Para descer o ponto de fixação, aperte o comando **A** e faça-o deslizar para baixo.
- ☞ Para subir o ponto de fixação, deslize o comando **A** para cima.

Trava das fivelas dos cintos de segurança dianteiro e traseiros

O cinto de segurança dianteiro lado do passageiro está equipado com uma trava para garantir o correto posicionamento das fivelas de fixação.

Todos os veículos estão equipados com travas das fivelas nos cintos traseiros laterais.

Indicadores de não colocação do cinto



1. Indicador de cinto do condutor.

A cada vez que a ignição é ligada, o respectivo indicador acende. O indicador permanece aceso até que o condutor e/ou o passageiro do banco dianteiro coloque o cinto.

A partir de cerca de 20 km/h e durante dois minutos, o indicador pisca e é acompanhado por um sinal sonoro crescente e por uma mensagem na tela multifunções.

Após esses dois minutos, o indicador permanece aceso enquanto o condutor e/ou o passageiro do banco dianteiro não colocam o cinto.

Cintos de segurança traseiros

Os bancos traseiros são equipados com três cintos dotados de três pontos de ancoragem e de um enrolador. Os assentos laterais são equipados com limitadores de esforço.

Colocar

- ☞ Puxar o cinto e inserir a lingueta na caixa de engate.
- ☞ Verificar o travamento efetuando um teste de tração no cinto.

Retirar

- ☞ Pressione o botão vermelho da caixa de engate.
- ☞ Acompanhar o enrolamento do cinto.

EXTINTOR*

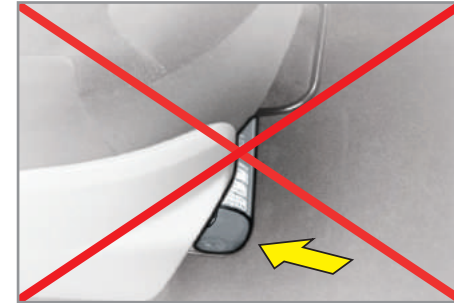

! Seguindo o disposto na Resolução CONTRAN 556/2015, que torna facultativo o uso do extintor de incêndio para os automóveis, utilitários, camionetas, caminhonetes e triciclos de cabine fechada, o seu veículo não está equipado com o extintor de incêndio, no entanto, está adaptado para a instalação do mesmo na rede autorizada da marca.



O condutor deve certificar-se que os passageiros utilizam corretamente os cintos de segurança e que os mesmos se encontram bem colocados antes de colocar o veículo em funcionamento.

Seja qual for o seu lugar no veículo, colocar sempre o cinto de segurança, mesmo para trajetos curtos.

Não inverter os cintos, pois nesse caso eles não assegurariam corretamente a sua função.

Os cintos de segurança estão equipados com um enrolador que permite o ajuste automático do comprimento do cinto à anatomia do utilizador. A arrumação do cinto de segurança efetua-se automaticamente sempre que este não estiver sendo utilizado.

Antes depois da sua utilização, assegurar-se de que o cinto está corretamente enrolado.

A parte inferior do cinto deve estar posicionada o mais baixo possível sobre a bacia.

A parte alta deve estar posicionada na parte côncava do ombro.

Os enroladores estão equipados com um dispositivo de bloqueio automático que atua durante um choque, uma frenagem de emergência ou do capotamento do veículo. É possível desbloquear o dispositivo puxando firmemente o cinto e soltando-o para que rebobine suavemente.

Para ser eficiente, um cinto de segurança :

- deve ser mantido esticado o mais perto do corpo possível,
- deve ser puxado para a frente por um movimento regular, ao verificar que não se enrola,
- deve manter apenas uma pessoa,
- não deve apresentar sinais de cortes ou de desgaste,
- não deve ser transformado ou modificado para não alterar o desempenho.

Dadas as regras de segurança em vigor, qualquer intervenção ou controle deve ser efetuado pela rede PEUGEOT que assegurará a garantia e a boa execução.

Mandar verificar periodicamente os seus cintos de segurança pela rede PEUGEOT e, especialmente, se os cintos apresentarem sinais de deterioração.

Limpar os cintos com água e sabão ou um produto de limpeza para têxteis, vendido na rede PEUGEOT.

Depois de rebater do banco traseiro de lugar, assegurar-se de que os cintos estão na posição correta e devidamente enrolados.

Recomendações para as crianças

Utilizar uma cadeira para crianças adaptada em função da idade, peso e tamanho da criança.

Nunca utilizar o mesmo cinto de segurança para várias pessoas.

Nunca transportar uma criança sobre os joelhos.

Em caso de choque

Em função da natureza e da gravidade das colisões, o dispositivo pirotécnico pode acionar-se antes e independentemente do acionamento dos airbags. O acionamento dos pré-tensores é acompanhado por uma ligeira liberação de fumaça inofensiva e um ruído, devido à ativação do cartucho pirotécnico integrado no sistema.

Em todos os casos, o indicador do airbag acende-se.

Após um choque, mande verificar e eventualmente substituir o sistema de cintos de segurança pela rede PEUGEOT.

AIRBAGS*

Sistema concebido para otimizar a segurança dos ocupantes (exceto o passageiro traseiro central) em caso de colisões violentas. Este sistema completa a ação dos cintos de segurança equipados com limitador de esforço (exceto do passageiro no banco central traseiro).

Nesse caso, os sensores eletrônicos registram e analisam os choques dianteiros e laterais nas zonas de detecção de choques:

- em caso de choque violento, os airbags disparam instantaneamente e protegem os ocupantes do veículo (exceto o passageiro traseiro central); imediatamente após a choque, os airbags esvaziam-se rapidamente, a fim de não prejudicar a visibilidade, nem a eventual saída dos ocupantes;
- em caso de um choque pouco violento, de impacto no lado traseiro e em determinadas condições de capotamento, os airbags não disparam. O cinto de segurança por si só é suficiente para assegurar uma proteção otimizada nestas situações.

**Os airbags não funcionam com a ignição desligada.**

Este equipamento é acionado apenas uma vez. Se ocorrer um segundo choque (em um mesmo acidente ou em outro acidente), o airbag não funcionará.

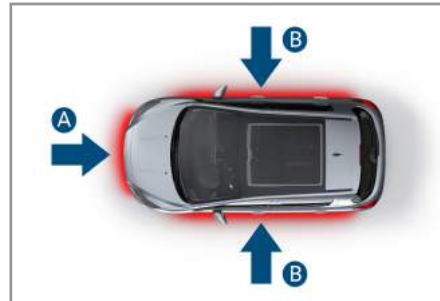
Zonas de detecção de choque*

- A. Zona de choque frontal.
B. Zona de choque lateral.



O acionamento do ou dos airbags é acompanhado por uma ligeira liberação de fumaça inofensiva e de um ruído, devido à ativação do cartucho pirotécnico integrado no sistema.

Esta fumaça não é nociva, mas pode revelar-se irritante para as pessoas sensíveis.

O ruído da detonação pode provocar uma ligeira diminuição da capacidade auditiva durante um breve período..

Airbags frontais*

Sistema que protege, em caso de choque frontal violento, o condutor e o passageiro da frente para limitar os riscos de traumatismo na cabeça e no busto.

Os airbags são integrados ao centro do volante no lado do condutor e no painel de bordo do lado do passageiro da frente.

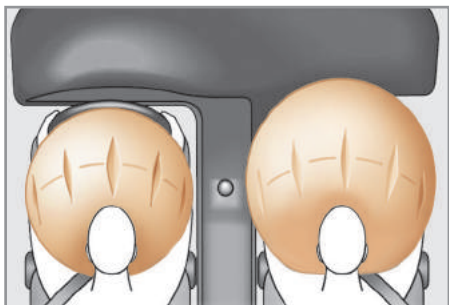

Ativação

Os airbags são acionados simultaneamente, em caso de choque frontal violento aplicado em toda a zona de impacto frontal A ou em parte dela, seguindo o eixo longitudinal do veículo num plano horizontal e no sentido da frente para a traseira do veículo.

O airbag dianteiro se interpõe entre o ocupante do veículo e o painel de bordo para amortizar a projeção para frente do ocupante.

Anomalia de funcionamento



Se esta luz indicadora acender, acompanhada por um sinal sonoro e por uma mensagem na tela multifunções, consulte a rede PEUGEOT para efetuar uma verificação do sistema de airbags. Os airbags poderão deixar de ser acionados em caso de colisão violenta.



ATENÇÃO. Não instale a cadeira para crianças no banco dianteiro, pois o airbag do banco dianteiro de passageiro não pode ser neutralizado. Em caso de acidente e acionamento do airbag, a criança pode sofrer ferimentos graves, inclusive com risco de morte. Utilize sempre uma cadeira que cumpra os requisitos das Normas de Segurança em vigor no seu país.

Airbags laterais*

Sistema que protege, em caso de colisão lateral violenta, o condutor e o passageiro dianteiro para limitar os riscos de traumatismo no tórax.

Cada airbag lateral está integrado no encosto do banco dianteiro, no lado da porta.



Ativação

Os airbags são ativados unilateralmente em caso de colisão lateral violenta aplicado na totalidade ou em parte da zona de impacto lateral **B**, perpendicularmente ao eixo longitudinal do veículo num plano horizontal e do exterior para o interior do veículo.

O airbag lateral interpõe-se entre o ocupante dianteiro no veículo e o painel da porta correspondente.

Zonas de detecção do choque

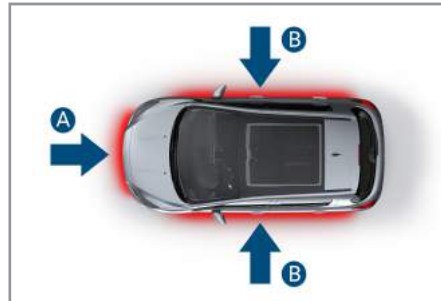

- A. Zona de impacto frontal.
- B. Zona de impacto lateral.

Airbags tipo cortina*

Sistema que protege, em caso de colisão lateral violenta, o condutor e os passageiros (exceto o passageiro no banco central traseiro) para limitar os riscos de traumatismo na parte lateral da cabeça.

Cada airbag tipo cortina está integrado às colunas e na parte superior do habitáculo:

Ativação

Os airbags tipo cortina ativam-se em simultâneo com os airbags laterais correspondentes em caso de colisão lateral violenta aplicada na totalidade ou em parte da zona de impacto lateral **B**, perpendicularmente ao eixo longitudinal do veículo num plano horizontal e do exterior para o interior do veículo.

O airbag cortina interpõem-se entre os vidros e o ocupante dianteiro ou traseiro no veículo.

Anomalia de funcionamento



Se esta luz indicadora acender, acompanhada por um sinal sonoro e por uma mensagem na tela multifunções, consulte a rede PEUGEOT para efetuar uma verificação do sistema de airbags. Os airbags poderão deixar de ser acionados em caso de colisão violenta.



No caso de uma colisão leve na zona lateral do veículo ou em caso de capotamento, é possível que o airbag não seja ativado.

Nos casos de uma colisão na traseira ou na dianteira, o airbag não é ativado.



Para que os airbags frontais sejam plenamente eficazes, respeite as seguintes regras de segurança:

Adote uma posição sentada normal e vertical.

Coloque o cinto de segurança do seu banco e posicione-o corretamente.

Não deixe nada entre os ocupantes dianteiros e os airbags (criança, animal, objeto, ...), isso poderia impedir o funcionamento dos airbags ou ferir os ocupantes.

Depois de um incidente ou do roubo do veículo, mande verificar os sistemas dos airbags. Qualquer intervenção nos sistemas dos airbags é estritamente proibida, exceto se for feita por profissional qualificado da rede PEUGEOT.

Mesmo respeitando todas as precauções citadas, o risco de ferimentos ou de ligeiras queimaduras na cabeça, no tórax ou nos braços, durante o acionamento de um airbag, não está excluído. De fato, o saco se enche de forma quase instantânea (alguns milésimos de segundos), em seguida, esvazia-se no mesmo tempo, liberando os gases quentes pelos orifícios previstos para este fim.

Airbags frontais

Não dirija segurando o volante pelos seus raios ou deixando as mãos sobre a caixa central do volante.

Não coloque os pés no painel de bordo no lado do passageiro.

Na medida do possível, não fume, pois o acionamento dos airbags pode provocar queimaduras ou riscos de ferimentos causados pelo cigarro ou cachimbo.

Nunca desmonte, fure ou submeta o volante a choques violentos.

Airbags laterais

Cubra os bancos apenas com coberturas homologadas pela PEUGEOT de modo que não impeçam o acionamento dos airbags laterais. Consulte a rede PEUGEOT.

Não fixe nem cole nada nas costas dos bancos (vestuário...), pois isso poderia resultar em ferimentos no tórax ou nos braços ao acionar o airbag lateral.

Não aproxime muito o tronco da porta.

Airbags de cortina

Não fixe nem cole nada no teto, pois isso poderia resultar em ferimentos na cabeça ao acionar o airbag de cortina.

Não desmonte as pegas de fixação implantadas no teto, pois estes elementos auxiliam a fixação dos airbags de cortina.

FREIO DE ESTACIONAMENTO*



Para desativar o freio

☞ Puxar ligeiramente a alavanca do freio de estacionamento, pressionar o botão de desativação e baixar totalmente a alavanca.

Para acionar o freio

☞ Puxar totalmente a alavanca do freio de estacionamento para imobilizar o veículo.

⚠ Com o veículo em movimento, o acendimento deste indicador e do indicador **STOP**, acompanhado por um sinal sonoro e por uma mensagem na tela multifunções, indica que o freio permanece acionado ou que foi mal desativado.

⚠ Sempre que estacionar num declive, vire as rodas contra a calçada para imobilizar, acione o freio de estacionamento e engrene uma marcha.

A CAIXA DE MARCHAS AUTOMÁTICA "TIPTRONIC - SYSTEM PORSCHE" *

Caixa de marchas automática de quatro ou seis marchas (conforme a versão) que proporciona o conforto do automatismo, enriquecido com programa Sport e EcoDrive, ou a passagem manual das marchas.

São propostos quatro modos de condução:

- o funcionamento **automático** para a gestão eletrônica das marchas pela caixa,
- o programa **Sport** para proporcionar um estilo de condução mais dinâmico,
- o programa **EcoDrive**, que permite otimizar a troca de marcha para reduzir o consumo de combustível,
- o funcionamento **manual** para a passagem sequencial das marchas por parte do condutor.

A caixa de marchas*



1. Alavanca de marchas.
2. Botão "**S**" (**Sport**).
3. Botão "**ECO**" (**EcoDrive**).

i ☞ Lembre-se que essa função, fará uma otimização nas mudanças de marchas para reduzir o consumo de combustível. A economia de combustível depende fundamentalmente ao modo de dirigir adotado pelo condutor.

☞ Com essa função ativada, o condutor poderá perceber uma leve redução de potência em algumas condições de condução. Caso necessário, desativar a função apertando o botão "ECO".

☞ Ao desligar o veículo, a função "ECO" é desativada. O condutor pode ligar a função toda vez que ligar o veículo.

Alavanca de marchas*

**P.** Estacionamento.

- Imobilização do veículo, com freio de estacionamento engrenado ou desengrenado.
- Arranque do motor.

R. Marcha-ré.

- Manobras de marcha-ré, veículo parado, motor em marcha lenta.

N. Ponto morto.

- Imobilização do veículo, freio de estacionamento engrenado.
- Arranque do motor.

D. Funcionamento automático.**M. + / -** Funcionamento manual com passagem sequencial das marchas.

- ☞ Empurre uma vez para a frente para selecionar a marcha seguinte.

ou

- ☞ Empurre uma vez para trás para selecionar a marcha anterior.

Indicações no painel de instrumentos*



Quando deslocar a alavanca na grelha para selecionar uma posição, acende-se o respectivo indicador no painel de instrumentos.

P. Parking (Estacionamento)**R.** Reverse (Marcha-ré)**N.** Neutral (Ponto morto)**D.** Drive (Condução automática)**S.** Programa **Sport****ECO.** Programa **EcoDrive****1, 2, 3,.....** Marcha engrenada em funcionamento manual

- . Valor inválido em funcionamento manual

Arranque do veículo

- ☞ Engrene o freio de estacionamento.
- ☞ Selecione a posição **P** ou **N**.
- ☞ Efetue a partida do motor.

Caso contrário, será emitido um sinal sonoro, acompanhado por uma mensagem na tela multifunções.

- ☞ Com o motor em funcionamento, pressione o pedal do freio.
- ☞ Desengrene o freio de estacionamento.
- ☞ Selecione a posição **R**, **D** ou **M**.
- ☞ Liberte progressivamente o pedal de freio.

O veículo começa a deslocar-se.



Se, em movimento, a posição **N** for selecionada inadvertidamente, deixe o motor diminuir de rotações e selecione a posição **D** para acelerar.



Quando o motor funcionar em marcha lenta, sem pressionar o freio, se for selecionada a posição **R**, **D** ou **M**, o veículo desloca-se, mesmo que não pressione o acelerador.

Com o motor em funcionamento, nunca deixe crianças sem vigilância no interior do veículo.

Como motor em funcionamento, e em caso de operações de manutenção, acione o freio de estacionamento e selecione a posição **P**.

Funcionamento automático

- ☞ Selecione a posição **D** para a passagem **automática** das marchas.

A caixa de marchas funcionará em modo auto-adaptativo, sem intervenção do condutor. Esta seleciona permanentemente a marcha mais adequada ao estilo de condução, ao perfil da estrada e a carga do veículo.

Para obter uma aceleração máxima sem tocar na alavanca, pressione a fundo o pedal do acelerador (kick down). A caixa de marchas seleciona automaticamente a marcha inferior ou manterá a marcha selecionada até ao regime máximo do motor.

Durante a frenagem, a caixa de marchas seleciona automaticamente a marcha inferior, para proporcionar uma eficácia do freio motor.

Se tirar bruscamente o pé do acelerador, a caixa de marchas não passará para a marcha superior, para melhorar a segurança.

! Nunca selecione a posição **N** com o veículo em movimento.
Nunca selecione as posições **P** ou **R**, enquanto o veículo não estiver totalmente imobilizado.

Programas Sport e EcoDrive*

Estes dois programas específicos completam o funcionamento automático em caso de utilizações particulares.

Programa Sport "S"

- ☞ Pressione o botão "**S**", com o motor em funcionamento.

A caixa de marchas adapta automaticamente um estilo de condução dinâmico.



É apresentado **S** no painel de instrumentos.

Programa EcoDrive "ECO"

- ☞ Pressione o botão "**ECO**", com o motor em funcionamento.

Com essa função ativada a caixa de câmbio automática se adapta para otimizar o consumo de combustível.

ECO **ECO** é apresentado no painel de instrumentos.

Regresso ao funcionamento automático

- ☞ A qualquer momento, pressione novamente o botão selecionado para abandonar o programa acionado e regressar ao modo auto-adaptativo.

Funcionamento manual

- ☞ Selecione a posição **M** para a passagem **sequencial** das marchas.
- ☞ Empurre a alavanca para o sinal **+** para passar à marcha superior.
- ☞ Puxe a alavanca para o sinal **-** para passar à marcha inferior.

A passagem de uma marcha para a outra é unicamente realizada se as condições de velocidade do veículo e do regime do motor o permitirem; caso contrário, aplicam-se momentaneamente as regras do funcionamento automático.



O **M** apresenta-se ao lado das marchas engrenadas que aparecem sucessivamente no painel de instrumentos.

Em regimes baixos ou altos, a marcha selecionada funciona de forma intermitente durante alguns segundos, sendo em seguida apresentada a marcha realmente engrenada.

A passagem da posição **D** (automática) à posição **M** (manual) pode ser efetuada a qualquer momento.

Durante a parada ou em baixa velocidade, a caixa de marchas seleciona automaticamente a marcha **M1**.

Em funcionamento manual, os programas Sport e EcoDrive não funcionam.

Valor inválido em funcionamento manual



Este símbolo é apresentado se uma marcha se encontrar engrenada incorretamente (seletor entre duas posições).

Parada do veículo

Antes de desligar o motor, pode passar para a posição **P** ou **N** para ficar em ponto morto.

Em ambos os casos, engrene o freio de estacionamento para imobilizar o veículo.



Se a alavanca não estiver na posição **P**, quando a porta do condutor for aberta ou cerca de 45 segundos após a ignição ser desligada, é apresentada uma mensagem na tela multifunções.

☞ Reposicione a alavanca na posição **P**; a mensagem desaparece.

Anomalia de funcionamento



Com a ignição ligada, acompanhada por um sinal sonoro e por uma mensagem na tela multifunções, indica um problema de funcionamento da caixa de marchas.

Nesse caso, esta passa para o modo de emergência, ficando bloqueada na 3ª marcha. Poderá sentir um impacto significativo ao passar de **P** para **R** e de **N** para **R**. Este impacto não constitui um risco para a caixa de marchas.

Consulte a rede PEUGEOT.



Corre o risco de deteriorar a caixa de marchas:

- se pressionar simultaneamente os pedais do acelerador e de freio,
- se forçar, em caso de avaria da bateria, a passagem da alavanca da posição **P** para outra posição.



Para limitar o consumo de combustível durante uma parada prolongada com o motor em funcionamento (engarrafamento...), posicione a alavanca de marchas na posição **N** e engrene o freio de estacionamento.

LIMITADOR DE VELOCIDADE*

Sistema que impede a ultrapassagem da velocidade do veículo ao valor programado pelo condutor.

Velocidade limite atingida, o pedal do acelerador não produz qualquer efeito.

O **ligar** do limitador é manual: ele necessita de uma velocidade programada de pelo menos 30 km/h.

A **anulação** do limitador é obtido por ação manual no comando.

Pressionando fortemente no pedal do acelerador, é possível ultrapassar momentaneamente a velocidade programada.

Para voltar à velocidade programada, basta diminuir a uma velocidade inferior à programada.

O valor da velocidade programada permanece em memória após desligar a ignição.

i O limitador não pode, em caso algum, substituir o respeito pelas limitações de velocidade, nem a vigilância, nem a responsabilidade do condutor.

Comandos no volante*



Os comandos deste sistema estão reunidos na alavanca **A**.

1. Comando de seleção do modo limitador
2. Tecla de diminuição do valor
3. Tecla de aumento do valor
4. Tecla de ligar/desligar a limitação

Visualizações no painel de instrumentos*



As informações programadas estão agrupadas na tela do painel de instrumentos.

5. Indicação de ligar/desligar a limitação
6. Indicação de seleção do modo limitador
7. Valor da velocidade programada



Programação

☞ Girar o botão **1** para a posição **"LIMIT"**; a seleção do modo limitador está realizada, sem que ele se tenha posto em funcionamento (OFF).

Não é necessário ligar o limitador para ajustar a velocidade.

☞ Regular o valor da velocidade pressionando na tecla **2** ou **3** (ex: 90 km/h).

Pode em seguida modificar a velocidade programada através das teclas **2** e **3**:

- de + ou - 1 km/h = pressão breve,
- de + ou - 5 km/h = pressão contínua,
- por etapas de + ou - 5 km/h = pressão demorada.

☞ Ligar o limitador pressionando na tecla **4**.

☞ Parar o limitador pressionando na tecla **4**: a tela confirma o desligamento (OFF).

☞ Voltar a ligar o limitador pressionando de novo na tecla **4**.

Ultrapassagem da velocidade programada

Uma pressão no pedal do acelerador para ultrapassar a velocidade programada será sem efeito, exceto se pressionar **fortemente** no pedal e ultrapassar o **ponto de resistência**.

O limitador neutraliza-se momentaneamente e a velocidade programada que permanece visualizada, pisca.

O regresso à velocidade programada, por uma menor aceleração voluntária ou não do veículo, anula automaticamente o piscar.

Regresso à condução normal

☞ Girar o botão **1** para a posição **"0"**: o modo limitador deixa de estar selecionado. A visualização volta odômetro.



Anomalia de funcionamento

Em caso de mau funcionamento do limitador, a velocidade apaga-se aparecendo a visualização dos segmentos. Mandar verificar pela rede PEUGEOT.



No caso de descida acentuada ou em caso de forte aceleração, o limitador de velocidade não poderá impedir o veículo de ultrapassar a velocidade programada.

Para evitar qualquer risco de bloqueio dos pedais:

- zelar pelo bom posicionamento do tapete,
- nunca sobrepor vários tapetes.

REGULADOR DE VELOCIDADE*

Sistema que mantém automaticamente a velocidade do veículo no valor programado pelo condutor, sem ação no pedal do acelerador.

A ativação do regulador é manual: necessita de uma velocidade mínima do veículo de 40 km/h, bem como do seguinte:

- quarta marcha na caixa manual engrenada,
- em condução sequencial, segunda marcha na caixa automática engrenada,
- posição **D** na caixa automática.

A **anulação** do regulador é obtida por ação manual no comando ou por ação nos pedais de freio e de embreagem ou em caso de início do sistema ESP por motivos de segurança.

Pressionando o pedal do acelerador, é possível ultrapassar momentaneamente a velocidade programada.

Para voltar à velocidade programada, basta soltar o pedal do acelerador.

Desligar a ignição anula qualquer valor de velocidade programado.

Comandos no volante*



Os comandos deste sistema estão reunidos na alavanca **A**.

1. Comando de seleção do modo regulador
2. Tecla de programação de uma velocidade / redução do valor programado
3. Tecla de programação de uma velocidade / aumento do valor programado
4. Tecla de desligar/recuperar a regulação

i O regulador não pode, em caso algum, substituir o respeito pelas limitações de velocidade, nem a vigilância, nem a responsabilidade do condutor.

Visualizações no painel de instrumentos*



As informações programadas estão agrupadas na tela do painel de instrumentos.

5. Indicação de desligar/recuperar a regulação
6. Indicação de seleção do modo regulador
7. Valor da velocidade programada



Programação

- ☞ Girar o botão **1** para a posição **"CRUISE"**: a seleção do modo regulador é realizada, sem que ele se tenha colocado em funcionamento (OFF).
- ☞ Regular a velocidade programada acelerando até à velocidade pretendida, pressionando em seguida a tecla **2** ou **3** (ex: 110 km/h).

Em seguida, é possível modificar a velocidade programada através das teclas **2** e **3**:

- de + ou - 1 km/h = pressão breve,
- de + ou - 5 km/h = pressão longa,
- por etapas de + ou - 5 km/h = pressão contínua.

☞ Parar o regulador pressionando a tecla **4**: a tela confirma o desligamento (OFF).

☞ Voltar a ligar o regulador pressionando de novo a tecla **4**

Ultrapassagem da velocidade programada

A ultrapassagem voluntária ou não da velocidade programada provoca o piscar da mesma na tela.

O regresso à velocidade programada, por uma menor aceleração voluntária ou não do veículo, anula automaticamente o piscar.

Retorno à condução normal

☞ Girar o botão **1** para a posição **"0"**: o modo regulador deixa de estar selecionado. A visualização volta ao odômetro.



Anomalia de funcionamento

Em caso de mau funcionamento do regulador, a velocidade apaga-se aparecendo a visualização dos segmentos.

Mandar verificar pela rede PEUGEOT.



Quando a regulagem está funcionando, esteja vigilante se mantiver pressionada uma das teclas de modificação da velocidade programada: isso pode acarretar uma mudança muito rápida da velocidade do seu veículo.

Não utilizar o regulador de velocidade em estradas escorregadias ou com tráfego denso.

No caso de descida acentuada, o regulador de velocidade não poderá impedir o veículo de ultrapassar a velocidade programada.

Para evitar qualquer risco de bloqueio dos pedais:

- zelar pelo bom posicionamento do tapete,
- nunca sobrepor vários tapetes.

AJUDA A SAÍDA EM LADEIRA*

Sistema que mantém o veículo imobilizado durante um curto espaço de tempo (cerca de 2 segundos) durante uma saída em ladeira, o tempo suficiente para passar o pé do pedal de freio para o pedal do acelerador.

Esta função só está ativa quando:

- o veículo estiver completamente imobilizado com o pé no pedal de freio,
- estiverem reunidas determinadas condições de inclinação,
- a porta do condutor se encontra fechada.

A ajuda a saída em ladeira não pode ser neutralizada.

Funcionamento

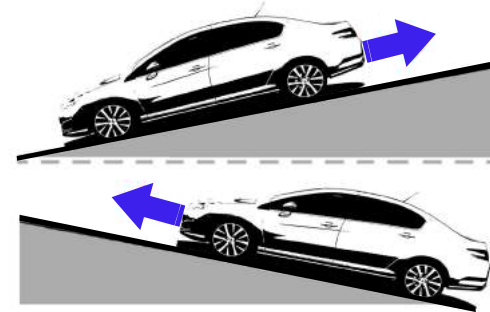

Em subidas, com o veículo imobilizado, este é mantido durante um curto instante, durante a liberação do pedal de freio:

- se estiver em primeira marcha ou em ponto morto numa caixa de marchas manual*;
- se estiver na posição **D** ou **M** numa caixa de marchas automática*.

Em descidas, com o veículo imobilizado e marcha a ré engrenada, este é mantido um curto instante, durante a liberação do pedal de freio.

Anomalia de funcionamento



SERVICE

Quando ocorre uma anomalia no sistema, os indicadores acendem-se. Consulte a rede PEUGEOT para verificação do sistema.



Não saia do veículo durante a fase de manutenção temporária da saída em ladeira em subida.

Caso precise de sair do veículo com o motor em funcionamento, engrene manualmente o freio de estacionamento.

Em seguida, certifique-se de que o indicador do freio de estacionamento se encontra aceso de forma fixa no painel de instrumentos.

AJUDA AO ESTACIONAMENTO*

Com a ajuda dos sensores situados no para-choque traseiro, esta função assinala a proximidade de obstáculos (pessoas, veículos, árvores, barreiras...) que entrem no respectivo campo de detecção.



Certos tipos de obstáculo (estacas, balizas de obras...) detectados no início, deixarão de ser detectados no final da manobra devida à presença de ângulos mortos.

Ajuda ao estacionamento traseiro*

O acionamento é obtido através da engrenagem da marcha-ré, sendo acompanhada de um sinal sonoro.

A função é desativada quando se desengrena a marcha-ré.

Ajuda sonora

A informação de proximidade é fornecida por um sinal sonoro descontinuo, cuja frequência se torna mais rápida à medida que o veículo se aproxima do obstáculo.

O som difundido pelo altofalante (direito ou esquerdo) permite distinguir de que lado se encontra o obstáculo.

Quando a distância entre "veículo/obstáculo" é inferior a trinta centímetros, o sinal sonoro torna-se contínuo.



Esta função não pode, em caso algum, substituir a vigilância e a responsabilidade do condutor.

**Ajuda gráfica**

Esta ajuda completa o sinal sonoro através da apresentação na tela multifunções de segmentos, cada vez mais próximos do veículo. Já muito próximo do obstáculo, o símbolo "Perigo" apresenta-se na tela.

Ajuda ao estacionamento dianteiro*

Como complemento da ajuda ao estacionamento traseiro, a ajuda ao estacionamento dianteiro ativa-se quando um obstáculo é detectado na dianteira e a velocidade do veículo permanece inferior a 10 km/h.

O som difundido pelo altofalante (dianteiro ou traseiro) permite determinar se o obstáculo se encontra na dianteira ou na traseira.

A ajuda ao estacionamento dianteiro é interrompida se o veículo para durante mais de três segundos em marcha para a frente, se não existirem obstáculos detectados ou se a velocidade do veículo ultrapassar os 10 km/h.

Neutralização/ativação da ajuda ao estacionamento dianteiro*



A neutralização da função é efetuada através do menu "**Ajuda à condução**", da tela tátil.



Pressione este botão. O visor do botão acende-se.

Uma nova pressão neste botão reactiva a função. O visor do botão apaga-se.

Anomalia de funcionamento



Em caso de anomalia de funcionamento, ao engrenar a marcha-ré, esta luz indicadora acende-se no painel e/ou é apresentada uma mensagem na tela, acompanhada de um sinal sonoro (bip curto). Consultar a rede PEUGEOT



Em dias chuvosos ou no Inverno, assegurar que os sensores não se encontram cobertos de umidade, gelo ou neve. Ao engrenar a marcha-ré, um sinal sonoro (bip longo) indica que os sensores podem estar sujos.

Quando o veículo circula a uma velocidade inferior a 10 km/h, determinadas fontes sonoras (motorizada, camião, martelo pneumático...) podem desencadear os sinais sonoros de ajuda ao estacionamento.



Para versões sem sensor de ajuda ao estacionamento a tela mostra a função em negro na zona indicada. Quando com sensor de ajuda ao estacionamento o inibidor é mostrada na tela.



Câmara de marcha a ré*



Este equipamento se ativa automaticamente ao introduzir a marcha a ré. O retorno visual a cores é efetuado na tela de navegação. Os traços verdes representam a direção geral do veículo.



Os traços vermelhos representam aproximadamente 30 cm após o limite do para-choques traseiro do seu veículo. O sinal sonoro torna-se contínuo a partir deste limite. Os traços azuis representam o raio de giro máximo.



Limpe periodicamente a câmara de marcha a ré com uma esponja ou um pano macio.



Lavagem de alta pressão

Em caso de lavagem do seu veículo, não direcione a pistola a uma distância inferior a 30 cm da ótica da câmara.

* Segundo versão e/ou país de comercialização. 107

CAPÔ***Abertura**

- ☞ Abrir a porta esquerda dianteira.
- ☞ Puxar o comando interior **A**, situado do lado esquerdo sob o painel de bordo.



i A posição do comando de abertura do capô no interior do veículo, impede sua abertura, enquanto a porta esquerda dianteira estiver fechada.



- ☞ Empurrar para a esquerda o comando exterior **B** e levantar o capô.

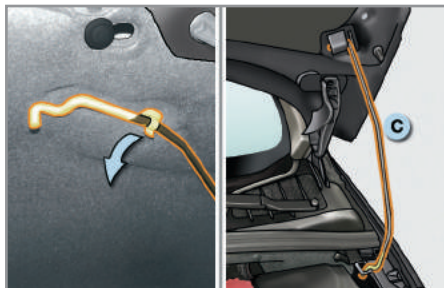

- ☞ Solte a vareta **C** do seu lugar
- ☞ Fixar a vareta no entalhe para manter o capô aberto.

! Com o motor quente, manipular com precaução o comando exterior e a vareta de capô (risco de queimadura).

Fechamento

- ☞ Retire a vareta do entalhe de fixação.
- ☞ Reponha a vareta no respectivo lugar.
- ☞ Soltar o capô de uma altura de aproximadamente 20cm.
- ☞ Não pressionar o capô com as mãos, pois existe risco de deformação.
- ☞ Puxe o capô para verificar se o travamento se processou corretamente.





MOTOR FLEX 2.0 16V*

Este motor permite verificar o nível de diferentes líquidos e substituir determinados elementos.

1. Reservatório da direção assistida.
2. Reservatório do lava-vidros
3. Reservatório do líquido de arrefecimento.
4. Reservatório do líquido dos freios.
5. Caixa de fusíveis
6. Bateria..
7. Filtro de ar.
8. Medidor manual de óleo do motor.
9. Abastecimento de óleo do motor.
10. Reservatório de gasolina para partida a frio (Flex)*.

Motor	CONAMA 18/1986		CONAMA 01/1993
	Concentração máxima de monóxido de carbono na marcha lenta (%)	Rotação da marcha lenta (rpm)	Limite de ruído
FLEX 2.0 16V	<0,2	700 ± 100	85,0 dB(A)

**MOTOR FLEX START 1.6 16V***

Este motor permite verificar o nível de diferentes líquidos e substituir determinados elementos.

1. Reservatório da direção assistida.
2. Reservatório do lava-vidros.
3. Reservatório do líquido de arrefecimento.
4. Reservatório do líquido dos freios.
5. Caixa de fusíveis
6. Bateria.
7. Filtro de ar.
8. Medidor manual de óleo do motor.
9. Abastecimento de óleo do motor.

O Sistema de partida a frio **FLEX START** utiliza uma nova tecnologia que dispensa a utilização do reservatório adicional de partida a frio. Este sistema entra em funcionamento, sempre que o veículo estiver abastecido com mais de 85% de Etanol (álcool) e a temperatura do motor for menor que 15°C. Quando necessário, este sistema utiliza o pré-aquecimento do Etanol, antes da partida do motor, eventualmente durante a partida, podendo ficar ativo, algum tempo, mesmo após a partida. Ao efetuar a abertura da porta do motorista, se as condições acima forem verificadas, o sistema inicia o pré-aquecimento do Etanol. A luz espia de aquecimento não acende. A ligar a chave de ignição, uma luz espia acende no painel, indicando o pré-aquecimento do combustível. Enquanto esta luz espia estiver acesa, o arranque estará inibido. Após a luz espia apagar, a partida do motor é liberada.

**Pré-aquecimento sistema FlexStart**

Espere que se apague antes de acionar a partida.

Motor	CONAMA 18/1986		CONAMA 01/1993
	Concentração máxima de monóxido de carbono na marcha lenta (%)	Rotação da marcha lenta (rpm)	Limite de ruído
FLEX START 1.6 16V	<0,2	720 (+150 -50)	82,5 dB(A)



MOTOR GASOLINA 1.6 16V TURBO THP*

Este motor permite verificar o nível de diferentes líquidos e substituir determinados elementos.

1. Reservatório da direção assistida.
2. Reservatório do lava-vidros.
3. Reservatório do líquido de arrefecimento.
4. Reservatório do líquido dos freios.
5. Caixa de fusíveis
6. Bateria.
7. Filtro de ar.
8. Medidor manual de óleo do motor.
9. Abastecimento de óleo do motor.

Motor	CONAMA 18/1986		CONAMA 01/1993
	Concentração máxima de monóxido de carbono na marcha lenta (%)	Rotação da marcha lenta (rpm)	Limite de ruído
GASOLINA 1.6 16V TURBO THP	<0,2	700 +-50	86,0 dB(A)

VERIFICAÇÃO DOS NÍVEIS*

Verificar com regularidade todos estes níveis e efetuar a reposição do nível se necessário, exceto indicação contrária. Em caso de diminuição importante de um nível, mandar verificar o circuito correspondente pela rede PEUGEOT.

! Durante as intervenções no capô, prestar atenção, porque certas zonas do motor podem estar extremamente quentes (risco de queimadura).

Nível de óleo



Esta verificação é válida unicamente com o veículo num piso horizontal, com o motor parado há mais de 15 minutos.

Ela efetua-se com a sonda manual.

2 marcas de nível na vareta:

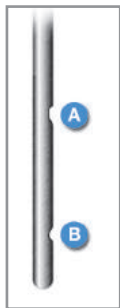

- **A** = maxi; nunca ultrapasse este nível (risco de deterioração do motor),
- **B** = mini; reponha o nível através do tampão de enchimento de óleo, com o tipo de óleo adaptado à sua motorização.

Mudança de óleo do motor

Consultar o manual de manutenção para conhecer a periodicidade desta operação.

Para preservar a confiabilidade dos motores e dispositivos de antipoluição, a utilização de aditivo no óleo motor não é aconselhada.

Características do óleo

O óleo deve corresponder à motorização e ser conforme às recomendações do construtor.

Nível do líquido de freios



O nível deste líquido deve situar-se próximo da marca "MAXI". Caso contrário, verificar o desgaste das pastilhas dos freios.

Mudança de óleo do circuito

Consultar o manual de manutenção para conhecer a periodicidade desta operação.

Características do líquido

Este líquido deve ser conforme às recomendações do fabricante e responder às normas DOT4.

Nível do líquido da direção assistida



O nível deste líquido deve situar-se perto da marca "MAXI". Desapertar a tampa, com o motor frio, para verificar.

Nível do líquido de arrefecimento



O nível deste líquido deve situar-se próximo da marca "MAXI" sem nunca o ultrapassar.

Quando o motor estiver quente, a temperatura deste líquido é regulada pelo moto-ventilador. Este pode funcionar com a ignição desligada.

Além disso, estando o circuito de arrefecimento sob pressão, esperar pelo menos uma hora depois da parada do motor para efetuar uma intervenção.

A fim de evitar qualquer risco de queimadura, desenroscar o tampão em duas voltas para, primeiro, baixar a pressão. Assim que a pressão diminuir, retirar o tampão e completar o nível.

Mudança do líquido de arrefecimento

Este líquido não necessita de nenhuma renovação.

Características do líquido

Este líquido deve ser conforme às recomendações do fabricante.

Nível do líquido do lava-vidros



Características do líquido

Para garantir uma limpeza otimizada e evitar o congelamento, e para realizar o reabastecimento ou a substituição deste líquido, o procedimento não deve efetuar-se com água.

Produtos usados



Evitar qualquer contato prolongado de óleo e de líquidos usados com a pele.

A maioria destes líquidos são nocivos para a saúde, por vezes até corrosivos.



Não descartar o óleo e os líquidos usados na rede de esgoto ou no solo.

Esvaziar o óleo usado nos respectivos contentores disponibilizados pela rede PEUGEOT.

CONTROLES*

Exceto indicação contrária, controle estes elementos, conforme o manual de manutenção e em função da sua motorização.

Caso contrário, mande controlá-lo pela rede PEUGEOT.

Bateria*



A bateria não necessita de manutenção.

Todavia, verifique a limpeza e o aperto dos terminais, sobretudo durante o Verão e o Inverno.

Em caso de uma operação na bateria, consulte o capítulo "Informações práticas" para conhecer as precauções a tomar antes de a desligar e depois de voltar a ligá-la.

Caixa de marchas manual*



A caixa de marchas não tem manutenção (ausência de descarga).

Consultar o manual de manutenção para ter conhecimento da periodicidade de verificação deste elemento.

Caixa de marchas automática*



A caixa de marchas não tem manutenção (ausência de descarga).

Consultar o manual de manutenção para ter conhecimento da periodicidade de verificação deste elemento.

Pastilhas de freios*



O desgaste dos freios depende do tipo de condução, em particular para os veículos utilizados na cidade, em curtas distâncias. Pode ser necessário inspecionar o estado dos freios, mesmo entre as revisões do veículo.

Durante um vazamento no circuito, a redução do nível de líquido dos freios indica o desgaste das placas.

Estado de desgaste dos discos dos freios⁸



Para obter informações relativas à verificação do nível de desgaste dos discos dos freios, consulte a rede PEUGEOT.

Freio de estacionamento*



Um curso muito elevado do freio de estacionamento ou a constatação de perda de eficácia deste sistema indica a necessidade de uma regulação mesmo entre revisões.

A verificação deste sistema deve ser efetuada pela rede PEUGEOT.

Filtro de ar e filtro do habitáculo



Consulte o manual de manutenção para conhecer a periodicidade de substituição destes elementos.

Em função do meio ambiente (atmosfera poeirenta...) e da utilização do veículo (condução urbana...), **substitui-los se necessário com dupla frequência** (consultar parágrafo "Motores").

Um filtro de habitáculo entupido pode deteriorar o desempenho do sistema de ar condicionado e gerar odores desagradáveis.

Filtro do óleo



Mudeo filtro a cada mudança de óleo do motor.

Consulte o manual de manutenção para conhecer a periodicidade de substituição deste elemento.

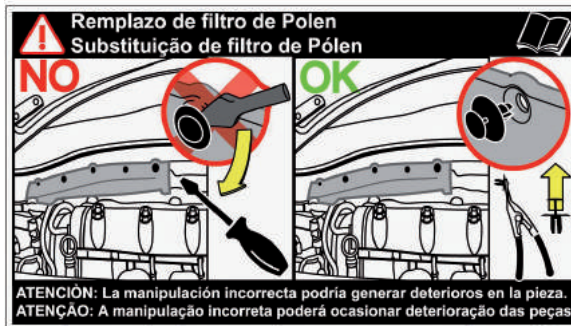

Para não danificar os componentes elétricos do veículo, é expressamente **proibido** utilizar a lavagem a alta pressão no compartimento do motor.



ABASTECIMENTO - MOTORES FLEX

Após um abastecimento, o sistema de injeção FLEX FUEL precisa reconhecer o combustível que está no tanque (Etanol, Gasolina ou a mistura de ambos em qualquer proporção), principalmente na troca de combustível.

Para a adaptação do sistema de injeção, é necessário uma rodagem de 10 minutos ou 5 quilômetros.

Este procedimento minimiza eventuais dificuldades na partida seguinte, principalmente com o motor frio.

Recomendações de abastecimento - pag. 67.

SUBSTITUIÇÃO DE UMA RODA*

Procedimento para substituição de uma roda defeituosa pela roda reserva utilizando as ferramentas fornecidas com o veículo.

Acesso às ferramentas*



As ferramentas estão instaladas no porta-malas sob a roda reserva.

Para acessar às ferramentas:

- ☞ abrir a mala,
- ☞ levantar o carpete do piso do porta-malas, soltar a cinta de fixação da roda reserva e levantá-lo, para acessar as ferramentas.

Lista das ferramentas



Todas estas ferramentas são específicas do seu veículo. Não as utilize para outros fins.

1. Chave de rodas.
Permite retirar os parafusos de fixação das rodas.
2. Macaco com manivela integrada.
Permite levantar o veículo.
3. Ferramenta para "tampas" de parafusos.
Permite a remoção dos protetores (tampas) de parafusos.



Quando o veículo está equipado com uma roda reserva de tamanho diferente, é obrigatório não ultrapassar a velocidade de 80 km/h com esta roda reserva.

Os parafusos das rodas são específicos para cada tipo de roda.

Em caso de troca das rodas originais, verificar com a Rede PEUGEOT ou em uma oficina qualificada, da compatibilidade dos parafusos com as novas rodas.



* Segundo versão e/ou país de comercialização. 115

Acesso à roda reserva*

A roda reserva está instalada no portamalas sob o piso.

De acordo com a versão, a roda reserva pode ser de aço ou alumínio.

Para acessar à roda, consultar o parágrafo "Acesso às ferramentas" da página anterior.

i Fixação da roda reserva de aço

Se seu veículo estiver equipado com rodas de alumínio, é normal constatar, durante o apertar dos parafusos ao voltar a montar a roda reserva em aço ou com dimensões reduzidas que as arruelas não estão em contato. A fixação da roda faz-se através do apoio cônico de cada parafuso.

Retirar a roda

- ☞ Soltar a cinta de fixação.
- ☞ Erguer a roda reserva na sua direção pela parte de trás.
- ☞ Retirar a roda da mala.
- ☞ Retirar a caixa de apoio com as ferramentas

Recolocar a roda

- ☞ Voltar a colocar a caixa suporte ao centro da roda.
- ☞ Voltar a colocar a roda no seu habitáculo.
- ☞ Voltar a instalar a cinta de fixação.
- ☞ Esticar a cinta de fixação da roda para evitar as vibrações e para a sua segurança em caso de colisão.

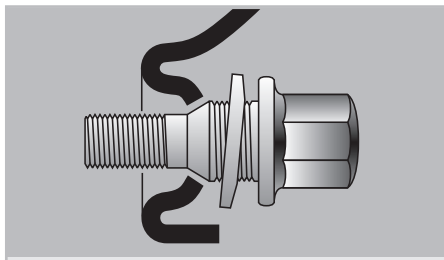

Desmontagem da roda



Estacionamento do veículo

Imobilizar o veículo de maneira a não atrapalhar o trânsito: o piso deve ser horizontal, estável e não escorregadio.

Acionar o freio de estacionamento, desligar a ignição e engrenar a primeira marcha * de maneira a bloquear as rodas.

Colocar um calço, se necessário, sob a roda diagonalmente oposta aquela que se deve substituir.

Assegurar que os ocupantes não se encontrem no veículo e se mantenham num local em que seja possível garantir a sua segurança.

Nunca permanecer debaixo de um veículo suspenso somente pelo macaco. Utilizar uma escora.

* posição **P** para a caixa de marchas automática.

Procedimento

- ☞ Retirar o tampão cromado em cada um dos parafusos utilizando a ferramenta **3**.
- ☞ Desapertar os parafusos com a chave de rodas **1**.



- ☞ Colocar o macaco **2** em contato com um dos dois lugares previstos, o mais próximo possível da roda a a ser substituída.
- ☞ Subir o macaco **2** até que a sua base esteja em contato com o solo. Certificar-se que o eixo da base do macaco está na vertical da posição utilizada.



- ☞ Levantar o veículo, até deixar um espaço suficiente entre a roda e o solo, para colocar facilmente em seguida a roda reserva.
- ☞ Retirar os parafusos e conservá-los num lugar limpo.
- ☞ Retirar a roda.



Montagem da roda**Procedimentos**

- ☞ Coloque a roda reserva no lugar.
- ☞ Apertar os parafusos manualmente até ao limite.
- ☞ Efetuar um pré-aperto dos parafusos com a chave de rodas 1.



- ☞ Baixar inteiramente o veículo.
- ☞ Apertar os parafusos com a chave de rodas 1.

**Depois da substituição da roda**

Leve para verificar o quanto antes possível o aperto dos parafusos e a pressão do roda reserva na Rede PEUGEOT.

Conserte o pneu furado e recoloque em seguida no veículo.

- ☞ Apertar os parafusos com a chave de rodas 1.
- ☞ Voltar a colocar os tampões cromados em cada um dos parafusos.
- ☞ Guarde as ferramentas.



SUBSTITUIR UMA LÂMPADA*

Modo de procedimento para substituir uma lâmpada com defeito por uma nova sem recorrer a ferramentas.



Os faróis encontram-se equipados com lentes em policarbonato, revestidos por um verniz protetor:

- ☞ não limpar com um pano seco ou abrasivo, nem com um detergente ou solvente,
- ☞ utilizar uma esponja e água com sabão,
- ☞ ao utilizar a lavagem de alta pressão em sujeira persistente, não insistir nos faróis e nas juntas para evitar deteriorar o respectivo verniz e a estanqueidade.



☞ Não tocar diretamente na lâmpada com os dedos, utilizar panos que não liberem pêlos.

A substituição de uma lâmpada de halogêneo deve ser efetuada com a luz desligada há alguns minutos (risco de queimadura grave).

É obrigatório utilizar apenas lâmpadas do tipo anti-ultravioletas (UV), para não danificar as lentes dos faróis.

Luzes dianteiras*

Modelo com luzes de halogêneo



1. Luzes de mudança de direção (PY 21W, âmbar).
2. Faróis baixos (H7-55W).
3. Faróis altos (H1-55W).
4. Farol anti-neblina (H8-35W).
5. Luzes diurnas/de posição (HP24).

Para manutenção e substituição das lâmpadas **HP24**, consulte um representante da Rede PEUGEOT.

Substituição das luzes de mudança de direção

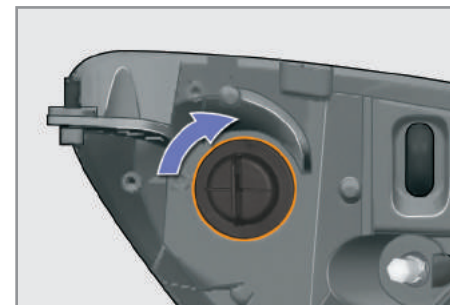

- ☞ Girar um quarto de volta o porta-lâmpada e retirá-lo.
- ☞ Retirar a lâmpada e substituí-la. Para voltar a montar efetuar as operações pela ordem inversa.



As lâmpadas de cor âmbar ou prateada, tais como as luzes de mudança de direção, devem ser substituídas por lâmpadas de características e cor idênticas.



Ao montar novamente, fechar cuidadosamente a tampa de proteção para garantir o isolamento da luz.

* Segundo versão e/ou país de comercialização.

Substituição das lâmpadas do farol baixo

- ☞ Retire a tampa de proteção puxando a lingueta.
 - ☞ Desligue o conector da lâmpada.
 - ☞ Afaste as molas para libertar a lâmpada.
 - ☞ Retire a lâmpada e substitua-a.
- Para proceder à montagem, efetue estas operações pela ordem inversa.

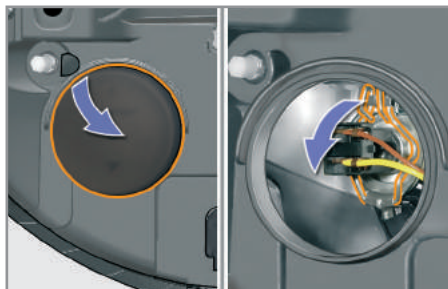

Substituição das lâmpadas do farol alto

- ☞ Retirar a tampa de proteção puxando a lingueta.
 - ☞ Desligar o conector da lâmpada.
 - ☞ Fechar as molas para soltar a lâmpada.
 - ☞ Retirar a lâmpada e substituí-la.
- Para voltar a montar efetuar as operações pela ordem inversa.

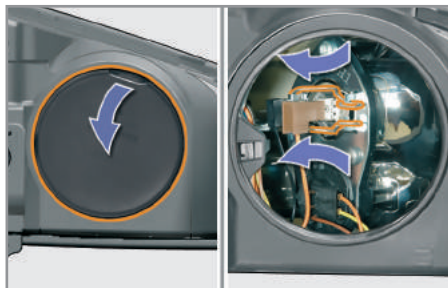

Substituição das luzes de mudança de direção laterais integradas



- ☞ Introduzir uma chave de fendas entre a luz de mudança de direção lateral e a base do retrovisor.
- ☞ Girar a chave de fendas para extrair o suporte da luz de mudança de direção lateral e retirá-la.
- ☞ Desligar o conector da luz de mudança de direção lateral.

Para voltar a montar efetuar as operações pela ordem inversa.

Para obter ajuda, contactar a rede PEUGEOT.

Substituição dos faróis dianteiros de neblina



Para a substituição destas lâmpadas, consultar a rede PEUGEOT.

Substituição das luzes diurnas / posição



Para a substituição destas lâmpadas, consultar a rede PEUGEOT.

Luzes traseiras*

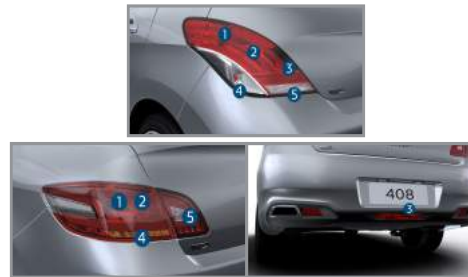

1. Luzes de lanterna (P21/5W).
2. Luzes de freio (P21/5 W).
3. Luz de neblina, lado esquerdo / Luz de neblina (P21 W).
4. Luz indicadora de direção (P21W âmbar).
5. Luz de marcha-ré, lado direito / Luz de marcha-ré (P21W).

Substituição das lâmpadas

Estas cinco lâmpadas são substituídas pela parte externa do porta-malas, porém, antes:

- ☞ abra o porta-malas
- ☞ retire a tampa de acesso referente a lanterna que possui a lâmpada a ser substituída,
- ☞ retire as porcas de fixação da lanterna



- ☞ retirar cuidadosamente a lanterna a partir do exterior,
- ☞ desligar o conector da luz,
- ☞ apertar as quatro linguetas e retirar o porta lâmpadas.
- ☞ rodar um quarto de volta a lâmpada e substituí-la.

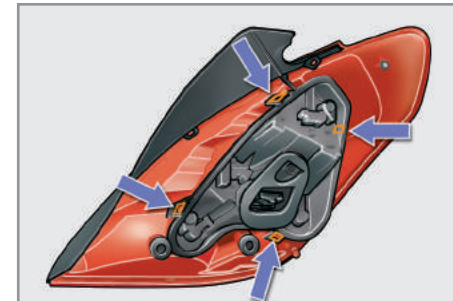

Para voltar a montar, efetuar as operações pela ordem inversa.

Substituição da terceira da luz de freio (5 lâmpadas W5W)*

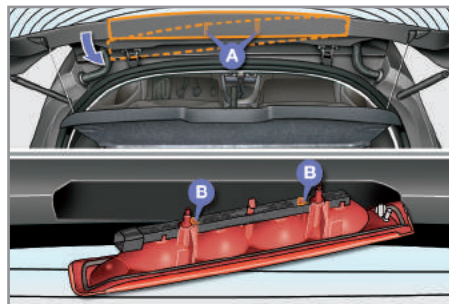

- ☞ Desencaixar, da esquerda para a direita, o revestimento superior do forração da mala.
- ☞ Desaparafusar as duas porcas de fixação **A** do lanterna.
- ☞ Desencaixar o pino central da luz.
- ☞ Retirar a luz a partir do exterior.
- ☞ Desconectar o conector do soquete da lâmpada e o tubo do lava-vidros.
- ☞ Desengatar o soquete da lâmpada da luz apertando as duas linguetas **B**.
- ☞ Retirar a lâmpada e substituí-la.

Para voltar a montar, efetuar estas operações pela ordem inversa.

Não forçar a luz quando voltar a apertar as porcas.

Substituição da terceira da luz de freio (5 lâmparas W 5 W)*

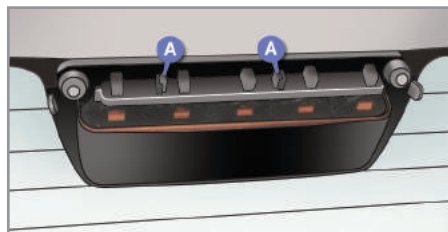
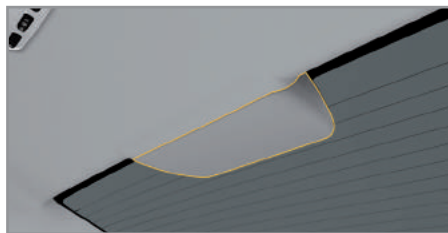

- ☞ Puxar o embelezador para trás.
- ☞ Desengatar o porta-lâmpada da luz pressionando as duas lengüetas **A**.
- ☞ Retirar a lâmpada e substituí-la.

Para voltar a montar, efetuar estas operações pela ordem inversa.

Substituição das luzes da placa de matrícula (W 5 W)*



- ☞ Inserir uma chave de parafusos num dos orifícios exteriores da parte transparente.
- ☞ Puxar para fora para desengatar.
- ☞ Retirar a parte transparente.
- ☞ Retirar a lâmpada e substituí-la.

SUBSTITUIR UM FUSÍVEL*



A pinça de extração está instalada na parte de trás da tampa da caixa de fusíveis do painel de bordo.

Para acessar:

- ☞ girar o parafuso em um quarto de volta para a esquerda,
- ☞ desapertar a tampa puxando a parte inferior,
- ☞ retirar totalmente a tampa,
- ☞ retirar a pinça.

Substituir um fusível

Antes de substituir um fusível, é necessário conhecer a causa da avaria e solucioná-la.

- ☞ Retirar o fusível avariado observando o estado do respectivo filamento.

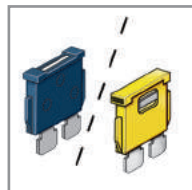

Bom

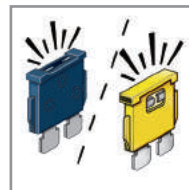

Mau

- ☞ Utilizar a pinça especial para extrair o fusível do respectivo compartimento.
- ☞ Substituir sempre o fusível avariado por um novo com intensidade equivalente.
- ☞ Verificar a correspondência entre o número gravado na caixa, a intensidade gravada na parte de baixo e as tabelas que se seguem.



Instalação de acessórios elétricos

O circuito elétrico do veículo foi concebido para funcionar com equipamentos de série ou opcionais.

Antes de instalar outros equipamentos ou acessórios elétricos no veículo, consultar a rede PEUGEOT.



A PEUGEOT declina toda a responsabilidade por custos associados à reparação do veículo ou avarias resultantes da instalação de acessórios auxiliares não fornecidos, não recomendados pela PEUGEOT e não instalados de acordo com as indicações, em particular quando o consumo do conjunto de aparelhos suplementares ligados ultrapassar os 10 miliamperes.

Fusíveis no painel de bordo*

A caixa de fusíveis encontra-se na parte inferior do painel de bordo (lado esquerdo).



Acesso aos fusíveis

☞ ver o parágrafo "Acesso às ferramentas".



Tabela de fusíveis

Fusível N.º	Intensidade	Funções
F1	-	Não utilizado
F2	30 A	Massa trancamento e supertrancamento.
F3	5 A	Calculador dos airbags e pré-tensores pirotécnicos, Rastreador.
F4	10 A	Contator do pedal da embreagem e bi-função do freio, retrovisor interior electrocrômico, ar condicionado, sensor do ângulo do volante e giroscópio ESP, caixa de marchas automática.
F5	30 A	Elevador dos vidros sequencial dianteiro, alimentação dos retrovisores retráteis, Persiana Teto Cielo
F6	30 A	Elevador dos vidros sequencial traseiro
F7	5 A	Luzes do teto dianteiras e traseiras, leitores de mapas, iluminação do para-sol, iluminação do porta-luvas, iluminação do porta-malas.
F8	20 A	Rádio, navegação, tela multifunções, comandos no volante, calculador do alarme, sirene do alarme.
F9	30 A	Tomada de 12 V dianteira, tomada de 12 V traseira.
F10	15 A	Calculador da caixa de marchas automática, contato de freio, Rastreador.
F11	15 A	Contato antriroubo de corrente fraca, tomada de diagnóstico.

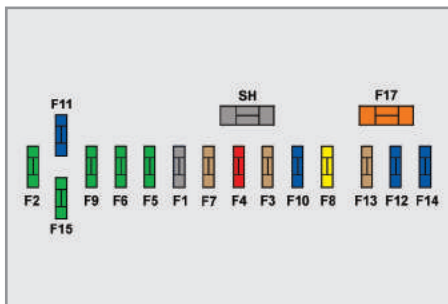
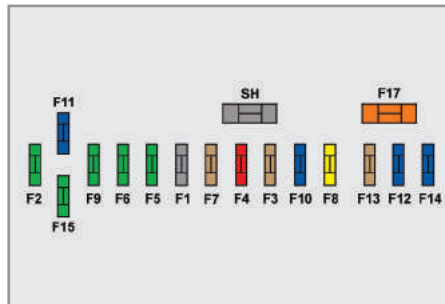

Fusível N.º	Intensidade	Funções
F12	15 A	Painel multifunção, Airbag, Ar condicionado
F13	5 A	Caixa de serviço motor Rádio.
F14	15 A	Tela multifunções navegador, kit mãos livres, USB Box, ajuda ao estacionamento, sensor de chuva/ luzes.
F15	30 A	Bloqueio automático das portas
F17	40 A	Desembaçador do vidro traseiro e retrovisores exteriores.
SH	-	Shunt PARC.

Fusíveis no compartimento do motor*

A caixa de fusíveis encontra-se no compartimento do motor junto à bateria (lado direito).



Acesso aos fusíveis

- ☞ Desapertar a tampa.
- ☞ Substituir o fusível (ver o parágrafo correspondente).
- ☞ Após a intervenção, fechar cuidadosamente a tampa para garantir o isolamento da caixa de fusíveis.



Tabela de fusíveis*

Fusível N.º	Intensidade	Funções
F1	20 A	Alimentação do calculador do motor eletroventilador arrefecimento motor
F2	15 A	Buzina.
F3	10 A	Lava-vidros dianteiro.
F4	-	Não utilizado
F5	15 A	Eletroválvulas de purga do canister, partida a frio.
F6	10 A	Sensor de velocidade do veículo, calculadorABS/ESP, caixa de marchas automática
F7	10 A	Calculador da direção assistida, Eletrobomba direção assistida
F8	25 A	Comando do motor de arranque.
F9	-	Não utilizado.
F10	30 A	Acionadores do calculador do motor (bobinas de ignição, eletroválvulas, sondas de oxigénio, injetores, aquecedores, bomba de combustível, termostato pilotado).
F11	40 A	Compressor do ar condicionado.

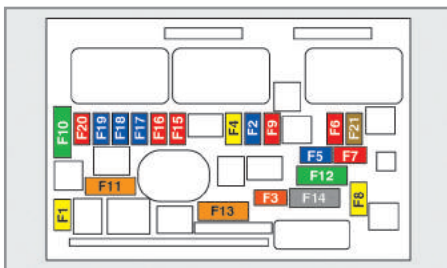
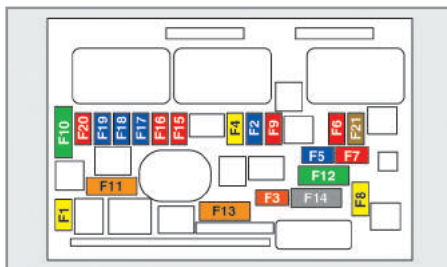

Fusível N.º	Intensidade	Funções
F12	30 A	Velocidade reduzida/elevada do limpavidros dianteiro.
F13	40 A	Alimentação da caixa de serviço inteligente (+ após contato).
F14	-	Não utilizado.
F15	10 A	Farol baixo direito
F16	10 A	Farol baixo esquerdo.
F17	15 A	Farol alto esquerdo.
F18	15 A	Farol alto direito.
F19	15 A	Sondas de oxigénio.
F20	10 A	Termóstato pilotado, eletroválvulas de distribuição variável.
F21	5 A	Alimentação do relé do eletroventilador

Tabela dos fusíveis máxi

Fusível N.º	Intensidade	Funções
MF1*	80 A	Pré Aquecimento Flex Start.
MF2*	50 A	Alimentação Caixa automática
MF3*	50 A	Grupo moto ventilador
MF4*	80 A	Caixa de serviço inteligente
MF5*	80 A	Caixa de serviço inteligente
MF6*	50 A	Sistema ABS/ESP
MF7*	30 A	Sistema ABS/ESP
MF8*	80 A	Eletrobomba direção assistida

*Os fusíveis máxi constituem uma proteção suplementar dos sistemas elétricos. Qualquer intervenção neste tipo de fusíveis deve ser efetuada pela rede PEUGEOT.

BATERIA*

Modo operatório para recarregar a sua bateria descarregada ou para dar partida no motor a partir de uma outra bateria.

Acesso à bateria

A bateria está situada sob o capô motor.

Para acessar à mesma:

- ☞ abrir o capô com o comando interior, exterior em seguida,
- ☞ fixar o equilibrador do capô,
- ☞ retirar a tampa de proteção plástica para acessar aos 2 terminais.

Partida a partir de uma outra bateria

- ☞ Conectar o cabo vermelho ao terminal (+) da bateria avariada **A**, depois ao terminal (+) da bateria de emergência **B**.

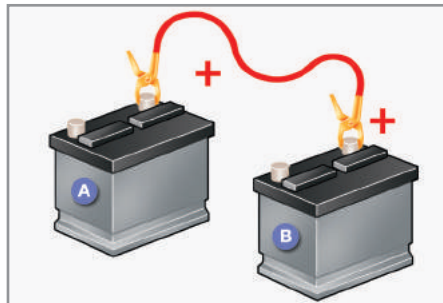

- ☞ Conectar uma extremidade do cabo verde ou preto ao terminal (-) da bateria de emergência **B**.
- ☞ Conectar a outra extremidade do cabo verde ou preto no ponto de massa **C** do veículo avariado.

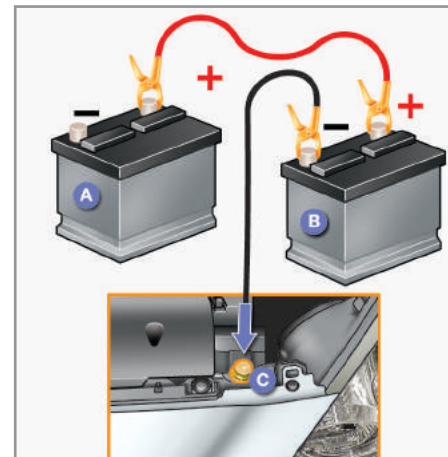

- ☞ Acionar o motor de arranque, deixar funcionar o motor.
- ☞ Esperar o retorno a marcha lenta e desligar os cabos.

Recarregar a bateria com um carregador de bateria

- ☞ Desligar a bateria do veículo.
- ☞ Respeitar as instruções de utilização fornecidas pelo fabricante do carregador.
- ☞ Voltar a ligar começando pelo terminal (-).
- ☞ Verificar a limpeza dos terminais e das braçadeiras. Se estiverem cobertos com sulfato (depósito esbranquiçado ou esverdeado), devem ser desmontados e limpos .



As baterias possuem substâncias nocivas, tais como o ácido sulfúrico e o chumbo. Devem ser eliminadas conforme os requisitos legais e não devem ser, em caso algum, eliminadas juntamente com o lixo doméstico.

Entregar as pilhas e as baterias usadas num ponto de coleta especial.



Aconselhamos, durante uma parada prolongada, de mais de um mês, desligar a bateria.



Não desligar os terminais da bateria com o motor em movimento.
Não recarregar as baterias sem ter desligado os terminais.

Antes de desligar

Antes de desligar da bateria, deve esperar 2 minutos após o corte da ignição.

Fechar os vidros, as portas e o teto de abrir antes de desligar a bateria.

Após voltar a ligar

Depois de qualquer nova ligação da bateria, ligar o contato e esperar 1 minuto antes do arranque, para permitir a inicialização dos sistemas eletrônicos. Todavia, se após esta manipulação ocorrerem ligeiras perturbações, consultar a rede PEUGEOT.

Consultando o respectivo capítulo, deve efetuar por você mesmo a reinicialização:

- a chave de telecomando,
- o sistema de navegação integrado GPS.

MODO DE CORTE DE ENERGIA*

Sistema que gere a utilização de determinadas funções em relação ao nível de energia restante na bateria.

Com o veículo em movimento, o corte de energia neutraliza temporariamente algumas funções, tais como o ar condicionado, o desembaçamento do vidro traseiro.

As funções neutralizadas são reativadas automaticamente assim que as condições o permitirem.

MODO ECONOMIA DE ENERGIA* Saída do modo

Sistema que gera a duração de certas funções para preservar uma carga suficiente da bateria após o desligamento do motor.

Depois da parada do motor, são ainda utilizáveis, por um período acumulado máximo de cerca de trinta minutos, funções como o sistema áudio e a telemática, os limpavidros, os faróis baixos, as luzes do teto...

Entrada no modo

Uma vez passados esses trinta minutos, uma mensagem de entrada em modo economia de energia aparece na tela multifunções e as funções ativas são suspensas.



Se uma chamada telefônica tiver sido iniciada ao mesmo tempo:

- esta poderá ser mantida durante 10 minutos com o kit mãos livres do seu WIP Sound.



Uma bateria descarregada não permite o arranque do motor (ver parágrafo correspondente).

Essas funções serão reativadas automaticamente na próxima utilização do veículo.

- ☞ Para retomar o uso imediato destas funções, coloque o motor em funcionamento e deixe-o funcionar:
 - menos de dez minutos, para dispor de equipamentos durante cerca de cinco minutos,
 - mais de dez minutos, para as conservar durante cerca de trinta minutos.

SUBSTITUIR UMA PALHETA DO LIMPA-VIDROS***Antes de proceder à desmontagem de uma palheta dianteira**

- ☞ Logo após desligar a ignição, acionar o comando do limpavidros para posicionar as palhetas no meio do pára-brisas.

Desmontagem

- ☞ Erguer o braço correspondente.
- ☞ Soltar a palheta e retirá-la.

Montagem

- ☞ Colocar a nova palheta no lugar e fixá-la.
- ☞ Rebater a haste com precaução.

Após a montagem de uma palheta dianteira

- ☞ Ligar a ignição.
- ☞ Acionar novamente o comando do limpavidros para retornar as palhetas a posição inicial.

REBOQUE DO VEÍCULO*

Modo operatório para rebocar o seu veículo ou rebocar um outro veículo com um dispositivo mecânico removível.

Acesso às ferramentas



Para o reboque do automóvel é necessário utilizar um gancho como este da figura.

! Atenção: este gancho de reboque não é um equipamento que vem com o automóvel.

Rebocar o seu veículo*



- ☞ No pára-choques dianteiro, soltar a tampa pressionando a parte inferior.
- ☞ Enroscar o anel de reboque até ao limite.
- ☞ Instalar a barra de reboque.
- ☞ Acender o sinal de alerta no veículo rebocado.

i ☞ Colocar a alavanca de marchas em ponto morto (posição **N** para a caixa automática).
O não respeito desta particularidade pode originar a deterioração de determinados componentes de frenagem e a ausência de assistência à frenagem durante o arranque do motor.

Rebocar um outro veículo*



- ☞ No pára-choques traseiro (somente 308), soltar a tampa pressionando a parte inferior.
- ☞ Enroscar o anel de reboque até ao limite.
- ☞ Instalar a barra de reboque.
- ☞ Acender o sinal de alerta no veículo rebocado.

! Durante um reboque com as quatro rodas assentadas no piso, utilizar sempre uma barra de reboque.
Durante um reboque com apenas duas rodas assentadas no piso, utilizar sempre uma ferramenta de elevação profissional.
Durante um reboque com o motor desligado, não existe assistência à frenagem e à direção.

ENGATE DE UM REBOQUE...*

Seu **408** está essencialmente projetado para transportar pessoas e bagagens. Está proibida a utilização de reboque para não danificar seu **408**. Em caso de dúvida, entre em contato com a Red PEUGEOT.



Seu **308** está essencialmente projetado para transportar pessoas e bagagens, mas pode ser também utilizado para puxar um reboque.

i Recomendamos que seja utilizado conexões e chicotes originais PEUGEOT, que foram concebidos e homologados para este veículo. Além disso, recomendamos que a montagem seja feita em um concessionário PEUGEOT.

Caso a montagem não seja feita por um concessionário PEUGEOT, é necessário que o instalador siga à risca as instruções de montagem do fabricante.

A condução com reboque sobmete o veículo trator a solicitações mais importantes e exige do condutor uma atenção particular.

Conselhos de condução**Distribuição das cargas:**

☞ Distribua a carga no reboque para que os objetos mais pesados fiquem o mais perto possível do eixo e o peso sobre a seta se aproxime do máximo autorizado, sem o ultrapassá-lo.

A densidade do ar diminui com a altitude, reduzindo, assim, o desempenho do motor. É preciso reduzir a carga máxima rebocável 10 % por cada 1 000 m de altitude.

i Consulte o capítulo "Características técnicas" para conhecer os pesos e as cargas rebocáveis em função do seu veículo.

» 137

Arrefecimento

Puxar um reboque numa subida aumenta a temperatura do líquido de arrefecimento.

Uma vez que o ventilador é acionado eletricamente, a sua capacidade de arrefecimento não depende do regime do motor.

☞ Para diminuir o regime do motor, reduza a velocidade.

A carga máxima rebocável numa inclinação prolongada depende da inclinação e da temperatura exterior.

Em todos os casos, preste atenção à temperatura do líquido de arrefecimento.



☞ Se a luz de alerta e a luz avisadora **STOP** se acenderem, pare o veículo e desligue o motor assim que possível.

Freios

Puxar um reboque aumenta a distância de frenagem.

Pneus

☞ Verifique a pressão dos pneus do veículo rebocador e do reboque, respeitando as pressões recomendadas.

Iluminação

☞ Verifique a sinalização elétrica do reboque.

Vento lateral

☞ Considere o aumento da sensibilidade ao vento.

i A ajuda de estacionamento traseiro se neutralizará de maneira automática ao utilizar um engate de um reboque de origen PEUGEOT.

MONTAGEM DE BARRAS DE TETO*

Para instalar as barras de teto transversais, utilize as quatro fixações rápidas previstas para isto:

- ☞ levante as tampas de ocultação,
- ☞ abra as travas de fixação de cada barra com uma chave,
- ☞ ponha no lugar cada fixação e bloqueie-as uma a uma no teto,
- ☞ feche as travas de fixação de cada barra com a chave.



Peso máximo autorizado em cada barra de teto, para uma altura de carga que não ultrapasse os 40 cm (exceto porta-bicicletas): 80 kg.

Se a altura ultrapassar os 40 cm, adapte a velocidade do veículo em função do perfil dos objetos transportados, para não deteriorar as barras de teto e as fixações no teto.

Verifique o código de circulação em vigor no país a fim de respeitar a regulamentação de transporte de objetos mais compridos que o veículo.



* Segundo versão e/ou país de comercialização. 133

ACESSÓRIOS*

É proposta, pela rede de concessionárias PEUGEOT, uma vasta gama de acessórios e de peças originais.

Estes acessórios e peças são testados e aprovados tanto em fiabilidade como em segurança.

Todos eles se encontram adaptados ao seu veículo e beneficiam da referência e garantia PEUGEOT.

São agrupados em 5 famílias:

- ☞ "Proteção"
- ☞ "Conforto"
- ☞ "Multimídia"
- ☞ "Estilo"
- ☞ "Soluções de transporte"

A PEUGEOT se reserva no direito de alterar a oferta dos acessórios sem que haja a necessidade de prévio aviso aos clientes.

Para conhecer a lista de acessórios disponíveis acesse :
www.peugeot.com.br



A montagem de um equipamento ou de um acessório elétrico não homologado, pode ocasionar uma avaria do sistema eletrônico do seu veículo PEUGEOT.

Agradecemos que pondere esta eventualidade e aconselhamos que contacte a rede PEUGEOT para ser apresentado a gama dos equipamentos ou acessórios homologados.

	MOTORIZAÇÕES E CAIXAS DE MARCHAS*		
Motores	1.6 16v Flex	1.6 THP Flex	2.0 16v Flex
Cilindrada (cm3)	1.587	1.598	1.997
Diâmetro x curso (mm)	78,5 x 82	77 x 85,8	85 x 88
Potência máxima: norma CEE (kW)	84,9 / 89,9	123,8 / 127,5	103 / 109
Regime de potência máxima (rpm)	5.800	6.000	6000
Torque máximo: norma CEE (Nm)	150 / 155	240	198 / 212
Regime de torque máximo (rpm)	3.000	4.000	4.000
Combustível recomendado	Gasolina / Etanol	Gasolina / Etanol	Gasolina / Etanol
Catalizador	Sim	Sim	Sim
CAIXA DE VELOCIDADES	Manual (5 vel.)	Automática (6 vel.)	Automática (6 vel.)
CAPACIDADES DE ÓLEO (em litros)			
Motor (com troca do filtro)	3,25	4,25	4,25
Caixa de velocidades - sem óleo	2,0	7,0	5,5

* Para os países que comercializam esta motorização.

MASSAS E CARGAS REBOCÁVEIS (em kg)*													
Motores		1.6 Hdi		1.6 16v		1.6 THP				2.0 16v			
Combustível		Diesel		Gasolina / Etanol		Gasolina / Etanol		Gasolina / Etanol		Gasolina		Etanol	
Caixa de velocidades		Manual (6 vel.)		Manual (5 vel.)		Manual (6 vel.)		Auto. (6 vel.)		Manual (5 vel.)		Auto. (6 vel.)	
Combustível		308	408	308	408	308	408	308	408	308	408	308	408
Massa no vazio em ordem de marcha (MOM)	Gasolina	-	-	1.336	1.468	1.371	1.497	1.390	1.522	1.447	1.475	-	-
	Diesel	1.380	1.520	-	-	-	-	-	-	-	-	-	-
	Etanol	-	-	1.335	-	1.354	1.402	1.372	1.457	-	-	1.384	1.473
Massa técnica máxima admissível com carga (MTAC)	Gasolina	-	-	1.736	1.793	1.771	1.822	1.790	1.847	1.772	1.877	-	-
	Diesel	1.772	1.845	-	-	-	-	-	-	-	-	-	-
	Etanol	-	-	1.734	-	1.754	1.802	1.772	1.857	-	-	1.800	1.873
Massa total em movimento admissível (MOM)	Gasolina	-	-	2.336	1.793	2.371	1.822	2.390	1.847	2.372	1.877	-	-
	Diesel	2.372	1.845	-	-	-	-	-	-	-	-	-	-
	Etanol	-	-	2.334	-	2.354	1.802	2.372	1.857	-	-	2.400	1.873
Massa Reboque sem freios	Gasolina / Diesel / Etanol	600	-	600	-	600	-	600	-	600	-	600	-
Massa Reboque com freios	Gasolina / Diesel / Etanol	600	-	600	-	600	-	600	-	600	-	600	-
Peso recomendado no eixo dianteiro	Gasolina	-	-	814	895	836	913	847	928	882	899	-	-
	Diesel	841	927	-	-	-	-	-	-	-	-	-	-
	Etanol	-	-	814	-	825	855	836	888	-	-	844	898
Peso recomendado no eixo traseiro	Gasolina	-	-	522	573	535	584	543	594	565	576	-	-
	Diesel	539	593	-	-	-	-	-	-	-	-	-	-
	Etanol	-	-	521	-	529	547	536	569	-	-	540	575

* Valores para modelo básico sem equipamentos opcionais

* A carga de reboque freada pode ser, no limite da MTRA, aumentada, na medida em que a MTAC for reduzida na mesma proporção. Atenção, o reboque com um veículo em tração com pouca carga pode deteriorar sua conduta.

Os valores de MTRA e de cargas rebocáveis indicadas são válidas para uma altitude máxima de 1000 metros; a carga rebocável mencionada deve ser reduzida em 10% por incrementos de 1000 metros suplementares.

No caso de um veículo de tração, é proibido ultrapassar a velocidade de 100km/h (respeitar a legislação em vigor em seu país).

Temperaturas externas elevadas podem levar a reduções de desempenhos do veículo para proteger o motor; quando a temperatura externa for superior a 37°C, limite a carga rebocada.

PARÂMETROS DE POSICIONAMENTO DE RODA*						
Motores gasolina / FLEX			1.6 litros 16V	1.6 l 16V Turbo THP	2.0 litros 16V	
Caixa de velocidades			Manual	Automática	Manual	Automática
- Roda dianteira	Câmbler	direito	-0,2 + 0,4 ° (24') / - 0,6° (36')			
		esquerdo				-0,2 + 0,6 ° (36') / - 0,4° (24')
	Ângulo de pivô	direito	12,7° + 0,6° (36') / - 0,4° (24')			
esquerdo		12,7° + 0,4° (24') / - 0,6° (36')				
Câster		5,1° ± 0,5° (30')				
Convergência (mm)		- 2,5 ± 0,1				
- Roda traseira	Câmbler	-1,73° ± 0,5° (30')				
	Convergência (mm)				5,95 ± 0,1	

VELOCIDADES PARA TROCA DE MARCHAS (NBR 6601)*			
1º para 2º	2º para 3º	3º para 4º	4º para 5º
25 km/h	40 km/h	65 km/h	72 km/h

Limites Máximos de Ruído para Controle de Poluição Sonora - dB(A)*				
MOTORES	1.6 litros 16V	1.6 l 16V Turbo THP	2.0 litros 16V	
CAIXA DE MARCHA	Manual	Automática	Manual	Automática
Valor para Fiscalização	82,5	76,6	84,6	85,5

* Segundo versão e/ou país de comercialização. 137

DIMENSÕES (EN MM)*

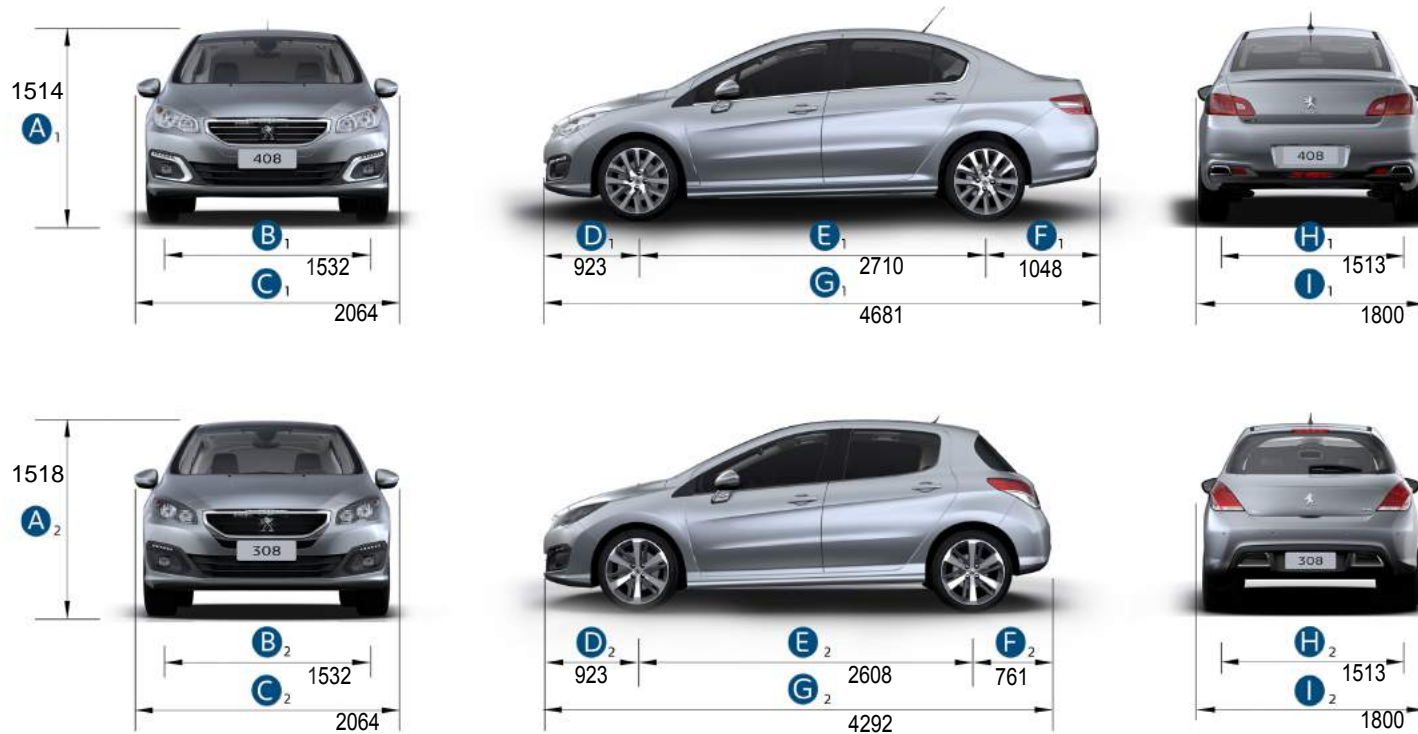

ELEMENTOS DE IDENTIFICAÇÃO*

A. Número do chassi na carroceria*

Este número está gravado na carroceria sobre o suporte do amortecedor

Para poder vê-lo, levante a cobertura de plástico

B. Número do chassi na travessa inferior do parabrisas (NIV)*

C. Placa do fabricante*

Esta placa inclui, entre outros, as massas em vazio e em carga.

D. Etiqueta auto-destrutiva, fixada na coluna da porta do passageiro, embaixo do assento do passageiro e no vão do motor, com o Número de Identificação Veicular (NIV ou VIN)*

E. Pneus/Pintura*

Esta etiqueta, colada junto às dobradiças da porta dianteira do lado do motorista, indica:

- a pressão dos pneus em vazio e com carga,
- as dimensões das rodas e dos pneus,
- as marcas de pneus recomendados pelo fabricante,
- a pressão do estepe.
- a referência da cor da pintura.



! Proibido cobrir, pintar, soldar, cortar, perfurar, alterar ou remover o Número de Identificação Veicular (NIV)

i O controle da pressão de enchimento deve ser efetuado a frio, no mínimo, uma vez ao mês.

+ Uma pressão de enchimento insuficiente aumenta o consumo de combustível.

TABELA DE PRESSÃO DE INFLAÇÃO (BAR/PSI) E PNEUS HOMOLOGADOS*										
Motores			1.6 Hdí		1.6 16v		1.6 THP		2.0 16v	
Dimensão*	Fabricante*	Modelo*	Eixo Dianteiro	Eixo Traseiro	Eixo Dianteiro	Eixo Traseiro	Eixo Dianteiro	Eixo Traseiro	Eixo Dianteiro	Eixo Traseiro
205/55 R16	Pirelli	Cinturato P7	Para informações da pressão de calibração dos pneus, favor consultar a etiqueta que se encontra na coluna da porta do lado do motorista, conforme indicado na página anterior.							
	Michelin	Primacy 3								
225/45 R17	Pirelli	Cinturato P7								
	Michelin	Primacy 3								

Notas:

- 1) Recomenda-se verificar a pressão de inflação dos pneus semanalmente e com os mesmos próximos à temperatura ambiente (frios).
- 2) O estepe também deve ser calibrado periodicamente, com a pressão de 3.0 bar / 44 PSI.
- 3) Respeitar a limitação de velocidade estipulada para o uso do estepe - pág. 107
- 4) Pode ocorrer uma degradação do nível de conforto, na capacidade de absorção de vibração e ruído dos pneus quando utilizada a pressão de consumo.
- 5) A redução do consumo de combustível é diretamente impactada pela maneira como o veículo é conduzido. A condução "esportiva" eleva o consumo de combustível.
- 6) A utilização de pressões de inflação acima ou abaixo do especificado compromete a integridade dos pneus, sua durabilidade e aumenta o consumo de combustível.

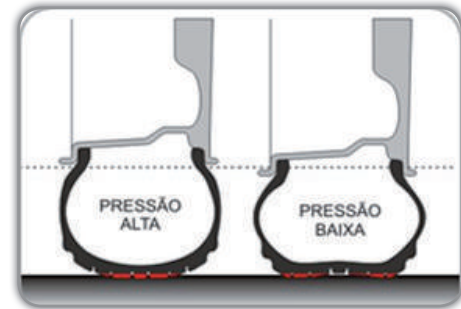

	<p>Pressão recomendada Tolerância de 3 PSI acima ou abaixo</p>	<p>Segurança Conforto Durabilidade Baixo consumo de combustível</p>
	<p>Pressão temporariamente admissível Entre 3 a 7 PSI abaixo da pressão recomendada</p>	<p>Durabilidade reduzida do pneu em pelo menos 8.000 quilômetros</p>
	<p>Pressão perigosa Entre 7 a 15 PSI abaixo da pressão recomendada</p> <p>Pressão de alto risco Abaixo de 15 PSI da pressão recomendada</p>	<p>Risco de explosão Forte aumento dos riscos:</p> <ul style="list-style-type: none"> - Riscos de aquaplanagem - Riscos de desgaste nos ombros dos pneus - Aumento do consumo de combustível



7) Recomenda-se sempre substituir os pneus por modelos homologados neste manual para manutenção das prestações de segurança, conforto e consumo de combustível.



SISTEMAS DE ÁUDIO

Tela táctil 7 polegadas*

Navegação GPS - Auto-rádio multimídia - Telefone Bluetooth®



Este equipamento opera em caráter secundário, isto é, não tem direito a proteção contra interferência prejudicial, mesmo de estações do mesmo tipo, e não pode causar interferência a sistemas operando em caráter primário.

144 * Segundo versão e/ou país de comercialização.

	Índice
Primeiros passos	145
Comandos no volante	147
Menus	148
Navegação	149
Navegação - Orientação	157
Trânsito	161
Rádio Multimídia	163
Rádio	169
Mídia	171
Ajustes	175
Serviços Conectados	183
MirrorLink™	187
CarPlay®	191
Telefone	195
Perguntas frequentes	203

 O sistema encontra-se protegido para funcionar apenas no seu veículo.

 Por motivos de segurança, o condutor deve obrigatoriamente realizar as operações que necessitam de uma maior atenção com o veículo parado.
A mensagem modo economia de energia apresentada assinala a entrada em letargia iminente. Consulte a seção (Modo) Economia de energia.

Primeiros passos

Utilize as teclas dispostas à esquerda da tela táctil para ter acesso aos menus disponíveis e pressione, em seguida, os botões que aparecem na tela táctil. Cada menu é visualizado em uma ou duas páginas (primeira página e página seguinte).

i Em caso de muito calor, o sistema pode entrar em modo de vigilância (extinção completa da tela e do som) durante um período mínimo de 5 minutos.

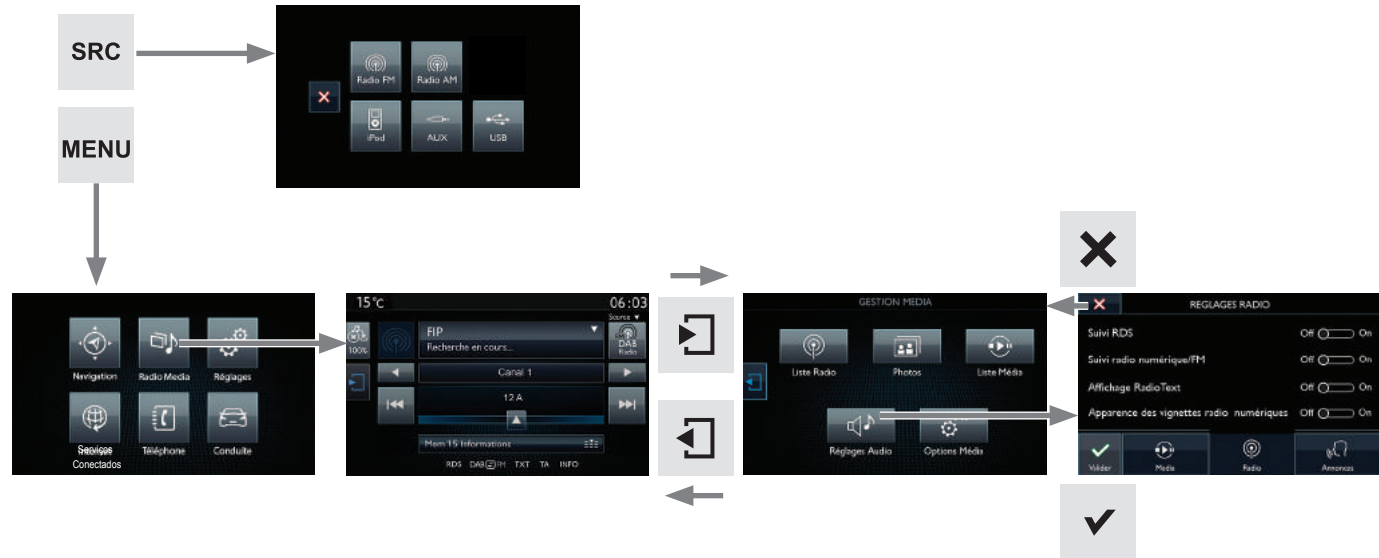

Atalhos: através de teclas tácteis situadas na barra superior da tela táctil, é possível acessar diretamente à seleção da fonte sonora, à lista das estações (ou dos títulos conforme a fonte).

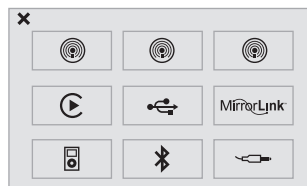

Seleção da fonte sonora (segundo a versão):

- Rádios "FM" / "AM".
- Dispositivo de memória "USB".
- Telefone ligado em Bluetooth* e em difusão multimédia Bluetooth* (streaming).
- Dispositivo multimédia ligado à tomada auxiliar (jack, cabo não fornecido)*.
- Smartphone através de MirrorLink™ ou CarPlay® *É



Pressione **Menu** para exibir o menu principal.

MENU

Regulagem do volume (as fontes são todas independentes, mesmo o "Anúncio de tráfego (TA)" e as instruções de navegação).



Aumento do volume



Redução do volume

i A tela é do tipo "resistivo" e é necessária uma pressão prolongada, principalmente para os gestos "deslizados" (exploração de listas, deslocamento do mapa...). Um simples toque não é suficiente. A tela não reconhece pressões com vários dedos. A tela pode ser utilizada com luvas. Esta tecnologia permite uma utilização a qualquer temperatura.

! Para manutenção da tela, é aconselhável utilizar um pano macio não abrasivo (pano para óculos) sem produtos adicionais. Não utilize objetos pontiagudos na tela. Não toque na tela com as mãos molhadas.



Em caso de exposição ao sol prolongado, o volume sonoro pode ser limitado para preservar o sistema. O regresso à situação inicial é efetuado quando a temperatura no interior do veículo baixar.

Comandos no volante



Rádio: seleção da estação memorizada anterior/seguinte.
 Mídia: seleção do gênero / artista / repertório da lista de classificação.
 Seleção do elemento anterior/seguinte no menu.



Rádio: procura automática da frequência superior.
 Multimídia: seleção da área seguinte.
 Multimídia, pressão contínua: avanço rápido.
 Salto na lista.



Alteração de fonte sonora.
 Validação de uma seleção.
 Atender/desligar o telefone.
 Pressão de mais de 2 segundos: acesso ao menu do telefone.



Rádio: procura automática de frequência inferior.
 Multimídia: seleção da área anterior.
 Multimídia, pressão contínua: retrocesso rápido.
 Salto na lista.



Aumento do volume.



Diminuição do volume.



Silêncio: desligar o som através de pressão simultânea nas teclas de aumento e diminuição do volume.
 Reativação do som: através da pressão numa das teclas do volume.

Menus*



Navegação*



Parametrizar a orientação e escolher o destino.



Mídia Rádio*

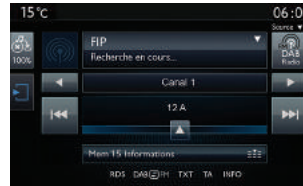

Selecionar a rádio, as diferentes fontes musicais e visualizar fotografias.



Regulagens*

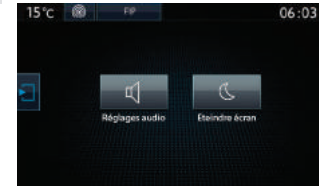

Parametrizar o• sons (balance, ambiente, ...), os universos grificos e a visualização (idioma, unidades, data, hora, ...).



Serviços Conectados*

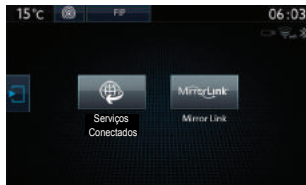

Acessar ao "Serviços Conectados". Executar determinadas aplicações do seu smartphone através de "MirrorLink™" ou CarPlay®.



Telefone*



Conectar um telefone em Bluetooth® . Permite acessar a função CarPlay® de modo de conectar o cabo USB do smartphone.



Condução*







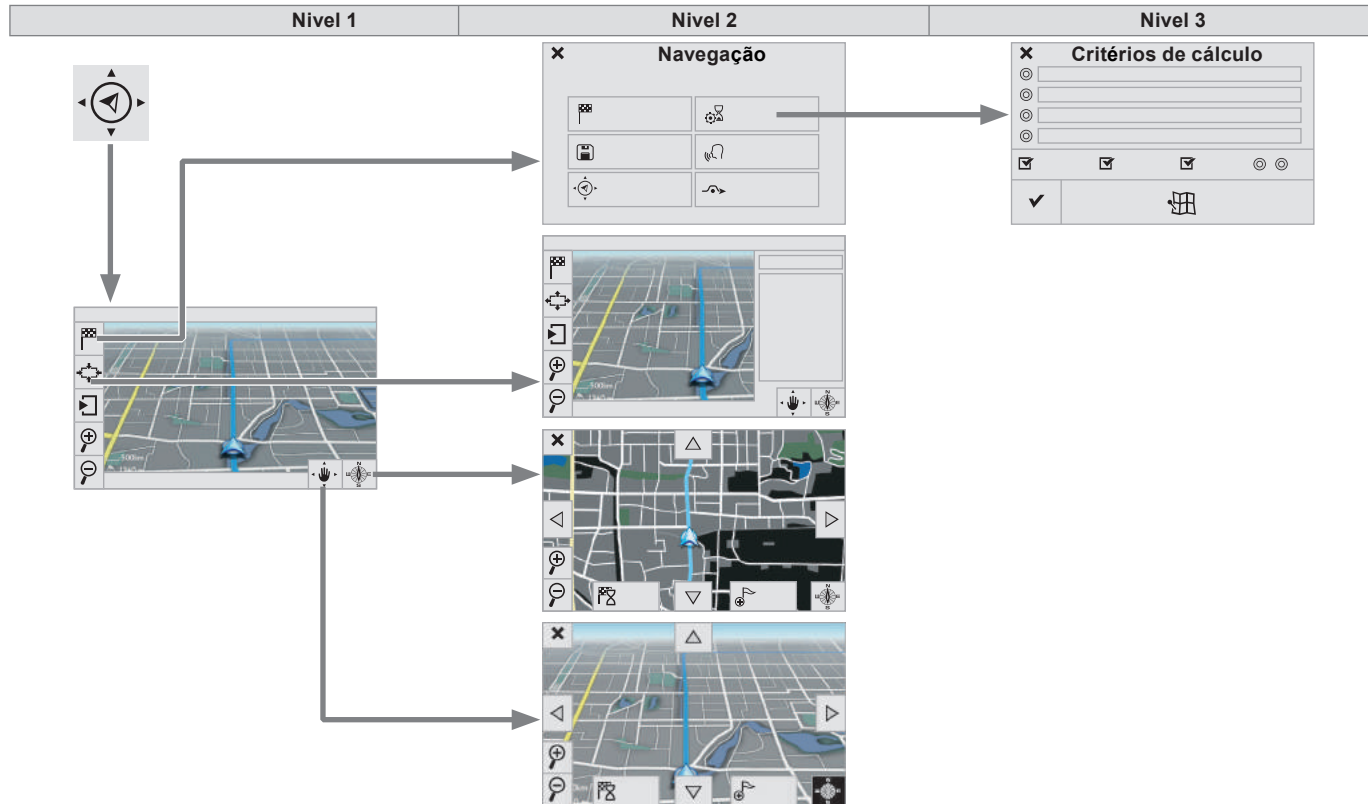



















Acessar ao computador de bordo, ativar, desativar, e parametrizar determinadas funções do veículo.









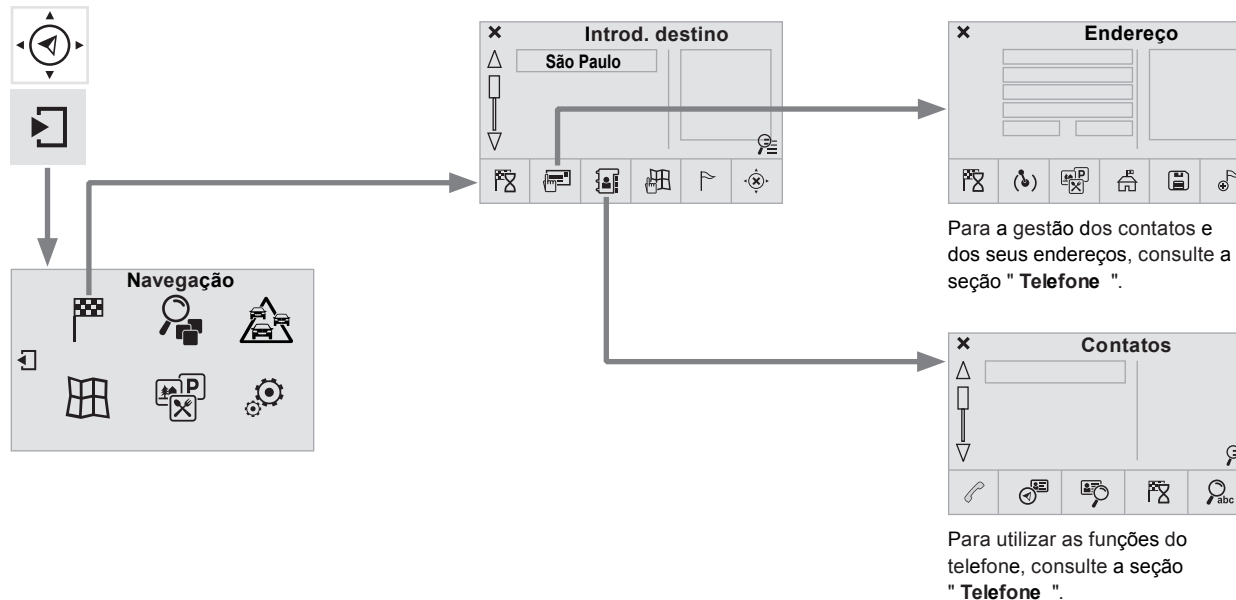









Navegação*











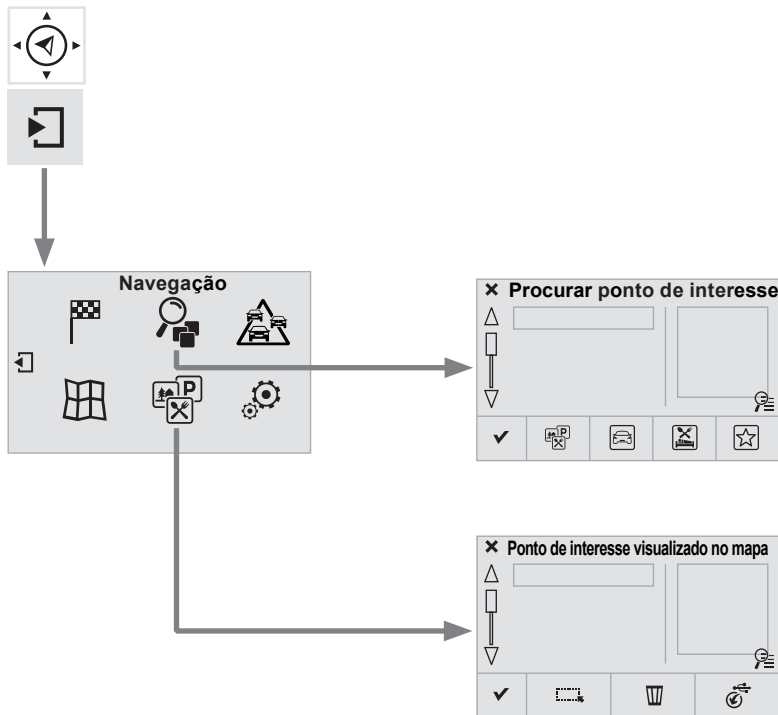



* Segundo versão e/ou país de comercialização. 149

Nível 1		Nível 2		Nível 3		Comentários	
 	<p>Navegação</p> <p>↓</p> <p>Regulagens</p> <p>Navegação</p>		Introd. destino			Visualizar os últimos destinos.	
			Critérios de cálculo		O mais rápido		Escolher os critérios de orientação. O mapa mostra o trajeto escolhido em função do(s) critério(s).
					O mais curto		
					Tempo/distância		
					Ecológico		
					Pedágios		
					Balsas		
					Tráfego		
					Exato - Próx		
			Ver itinerário no mapa		Visualizar o mapa e iniciar a orientação.		
	Validar		Validar as opções selecionadas.				
	Arquivar lugar atual			Gravar o endereço que se está utilizando.			
	Interromper a orientação			Suprimir a informação de navegação.			
	Síntese vocal			Regular o volume da voz e do enunciado dos nomes das ruas.			
	Desviar itinerário			Desviar do itinerário inicial segundo uma determinada distância.			
	Navegação				Apresentar em modo texto.		
					Aplicar zoom.		
					Remover zoom.		
					Apresentar em modo tela completa. Utilizar as setas para deslocar o mapa.		
					Passar para um mapa 2D.		









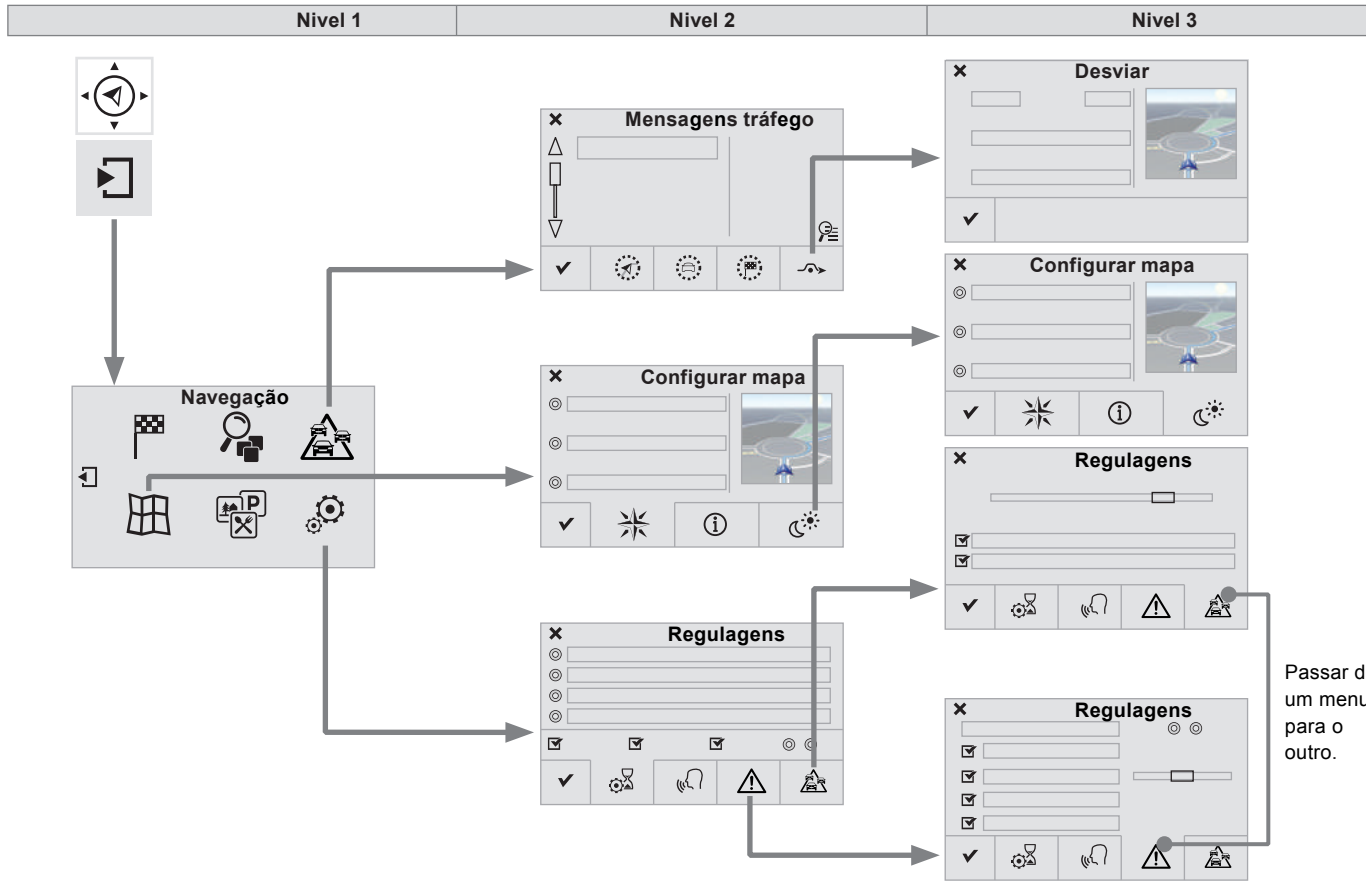



























Nível 1		Nível 2		Nível 3		Comentários
  	<p>Navegação</p> <p>↓</p> <p>Página seguinte</p> <p>↓</p> <p>Introduzir destino</p>		Endereço		Lugar atual	Definir os parâmetros do endereço.
					Ponto de interesse	
					Centro da cidade	
					Arquivar	Gravar o endereço que está utilizando.
					Adic. etapa	Adicionar uma etapa no percurso.
					Conduzir	Pressionar para calcular o itinerário.
			Contatos		Arquivos endereço	Selecionar um contato e calcular o itinerário.
					Consultar	
					Conduzir	
					Pesquisar contato	
			No mapa			Visualizar o mapa e aproximar para consultar os trajetos.
					Etapa & iti.	Criar, acrescentar / suprimir uma etapa ou visualizar o roteiro.
				Interromper		Suprimir a informação de navegação.
		Conduzir		Pressionar para calcular o itinerário.		



Nível 1		Nível 2		Nível 3	Comentários
  	Navegação	 Todos os POI		Lista das categorias disponíveis. Depois de selecionar a categoria, selecionar os pontos de interesse.	
	Página seguinte	 Automóvel			
	Pesquisar POI	 Rest./Hotéis			
		 Pessoais			
		✓ Pesquisar		Gravar os parâmetros.	
  	Navegação	 Selecionar tudo		Selecionar os parâmetros de visualização do POI.	
	Página seguinte	 Suprimir			
	Exibir POI	 Importar POI			
		✓ Validar		Gravar as opções.	



Nível 1		Nível 2		Nível 3		Comentários	
  	Navegação		Sobre itinerário			Configurar as opções das mensagens e o raio de filtragem.	
	Página seguinte		Ao redor do veículo.				
	Mensagens tráfego		No destino				
			Desviar		Desviar em uma distancia de		
					Recalcular itinerário		
			Finalizar			Gravar as suas opções.	
  	Navegação		Orientação		2D orientação Norte	Selecionar a visualização e a orientação do mapa.	
	Página seguinte				2D orientação veiculo		
	Configurar mapa				Em perspectiva		
			Informação				
			Aspecto		Mapa em cor "dia"		
					Mapa em cor "noite"		
					Modo dia/noite automático		
			Validar			Gravar os parâmetros.	
  	Navegação		Critérios			Configurar as opções e selecionar o volume da voz e o enuciado dos nomes das ruas.	
	Página seguinte		Voz				
	Regulagens		Alertas				
			Opções tráfego				
				Validar			Gravar os opções.

Navegação - Orientação*

Selecionar um destino

Para um novo destino



Pressione **Navegação** para visualizar a primeira página.



Pressione sobre a página seguinte.



Selecione "**Introd. destino**".



Selecione "**Endereço**".

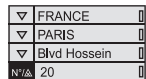

Configure o "**País**:" na lista proposta e, em seguida da mesma forma, configure a "**Cidade**:" ou o código postal, a "**Via**:" e o "**Nº**:".

Validar cada vez que registrar um parâmetro.



Inserir o endereço diretamente a partir do nome da rua ou avenida.



Selecione "**Arquivar**" para gravar o endereço introduzido em um arquivo de contato. O sistema permite gravar até 200 arquivos.



Selecione "**Conduzir**".



Selecione o critério de orientação: "**Mais rápido**", ou "**o mais curto**", ou "**Tempo/distância**" ou "**Ecológico**".



Selecione dos critérios de restrição: "**Incluir Pedágios**", "**Incluir Balsas**", "**Tráfego**", "**Exato**", "**Próx**".



Selecione "**Validar**".

Ou



Pressione "**Ver itinerário no mapa**" para iniciar a orientação.



Para suprimir a informação da navegação, pressione "**Regulagens**".



Pressione "**Interromper a orientação**".



Para retomar a informação de navegação, pressione "**Regulagens**".



Pressione "**Retomar a orientação**".

Para um dos últimos destinos



Pressione **Navegação** para visualizar a primeira página.



Pressione sobre a página seguinte.



Selecione " **Introd. destino** ".

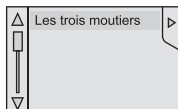

Selecione o endereço na lista proposta.



Selecione " **Conduzir** ".



Selecione os critérios e, em seguida, " **Validar** " ou pressione " **Ver itinerário no mapa** " para iniciar a orientação.

Para um contato da lista



Para poder utilizar a navegação "para um contato da agenda", é necessário registrar previamente o endereço do seu contato.



Pressione **Navegação** para visualizar a primeira página.



Pressione a página seguinte.



Selecione " **Introd. destino** ".



Selecione " **Contatos** ".

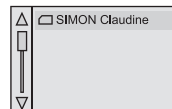

Selecione o destino escolhido entre os contatos na lista proposta.



Selecione " **Conduzir** ".



Selecione os critérios e, em seguida, pressione " **Validar** " para iniciar a orientação.

Para coordenadas GPS



Pressione **Navegação** para visualizar a primeira página.



Pressione sobre a página seguinte.



Selecione " **Introd. destino** ".



Selecione " **Endereço** ".



Configure a " **Longitude** " e em seguida a " **Latitude** ".



Selecione " **Orientação para** ".



Selecionar os critérios e, em seguida, pressione " **Validar** " ou pressione " **Ver itinerário no mapa** " para iniciar a orientação.

Para um ponto do mapa



Pressione **Navegação** para visualizar a primeira página.



Pressione sobre a página seguinte.



Selecione " **Introd. destino** ".



Selecione " **No mapa** ".

Ao ampliar o mapa faz aparecer os pontos pretendidos.

A pressão contínua sobre um ponto permite visualizar respectivo conteúdo.

Para pontos de interesse (POI)*

Os pontos de interesse (POI) possuem diretórios em diferentes categorias.



Pressione **Navegação** para visualizar a primeira página.



Pressione sobre a página seguinte.



Selecione " **Pesquisar POI** ".



Selecione " **Todos os POI** ".

Ou



" **Automóvel** ".

Ou



" **Rest./Hotéis** ".

* Segundo versão e/ou país de comercialização. **159**

Ou



" **Pessoais** ",

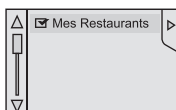

Selecione uma categoria na lista proposta.



Selecione " **Pesquisar** ".



Selecione um ponto de interesse na lista proposta.



Selecione " **Conduzir** ".



Uma atualização anual da cartografia permite beneficiar-se da indicação de novos pontos de interesse.

Pode igualmente atualizar todos os meses as Zonas de risco/Zonas de perigo.

O procedimento detalhado está disponível em:

<http://www.peugeot.com.br>

Parametrização dos alertas Zonas de riscos/Zonas de perigo*



Pressione **Navegação** para visualizar a primeira página.



Pressione sobre a página seguinte.



Selecione "**Regulagens**".



Selecione "**Alertas**".

É, então, possível ativar o alerta Zonas com riscos e em seguida:

- "Alerta sonora"
- "Alerta apenas em navegação"
- "Alerta só em excesso de velocidade"
- "Visualizar os limites de velocidade"
- "Tempo": este parâmetro Tempo permite definir o tempo que precede o alerta das Zonas de riscos.



Selecione "**Validar**".



Esta série de alertas e de visualizações só estão disponíveis se as Zonas com riscos tiverem sido previamente carregadas e instaladas no sistema.

Trânsito*

Informação de tráfego

Visualização das mensagens



Pressione **Navegação** para visualizar a primeira página.



Pressione sobre a página seguinte.



Selecione "**Mensagens de tráfego**".

Configure os filtros:



"**No itinerário**",



"**A volta de**",



"**No destino**", para obter uma lista de mensagens mais limitada.

Pressione de novo para desativar o filtro.

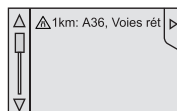

Selecione a mensagem na lista proposta.



Selecione a lupa para ouvir a informação vocal.



As mensagens TMC (Trafic Message Channel) na Navegação-GPS proporcionam informação relativa à circulação que é transmitida em tempo real.

Configurar os filtros



Pressione **Navegação** para visualizar a primeira página.



Pressione na página seguinte.



Selecione "**Ajustes**".



Selecione "**Opções info**".



Selecione:
- "**Ser informado das novas mensagens**",
- "**Anúncio das mensagens**", A seguir configure o raio de filtro.



Selecione "**Validar**".



Recomendamos selecionar um raio de filtro de:
- 20 km, para uma região com circulação.
- 50 km, para autoestrada.

Ouvir as mensagens TA*



Pressione **Navegação** para visualizar a primeira página.



Pressione na página seguinte.



Selecione "**Ajustes**".



Selecione "**Voz**".











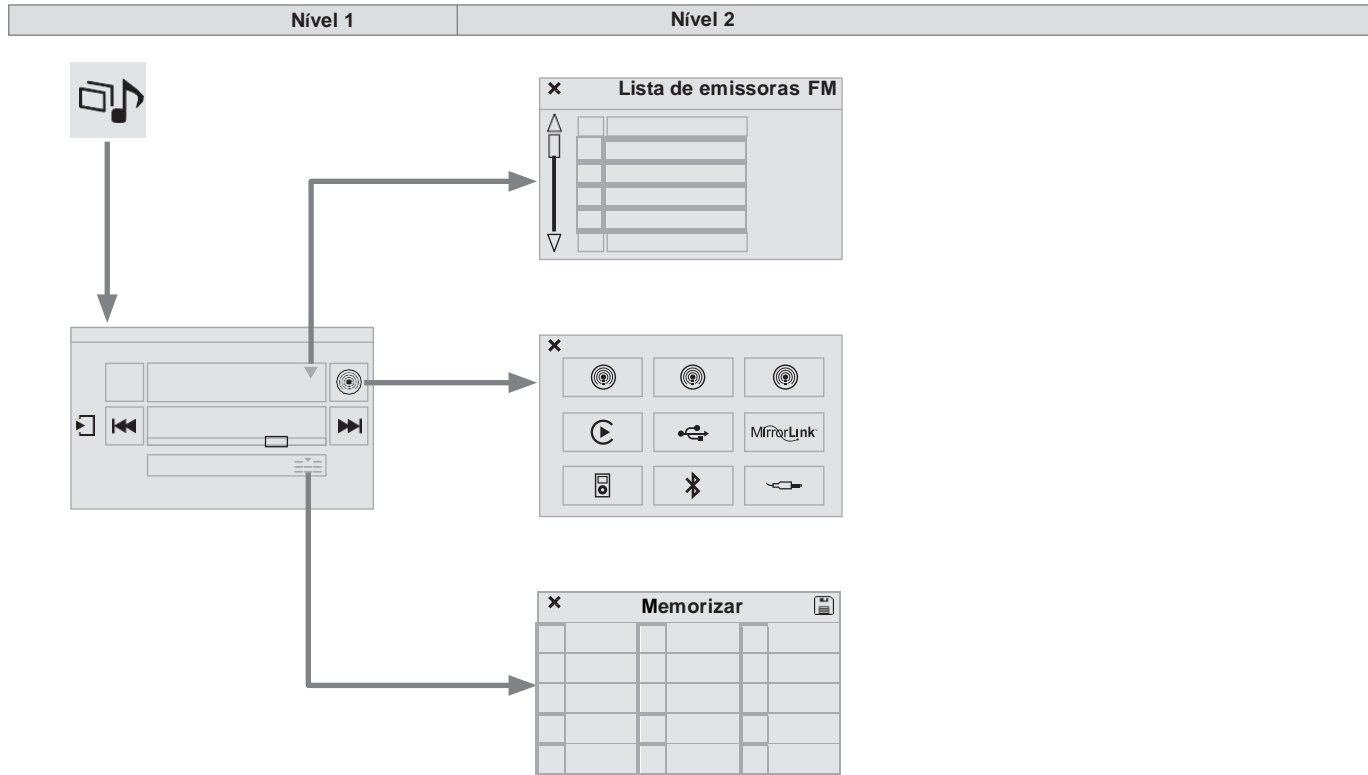







Ative/Desative "**Tráfego (TA)**".











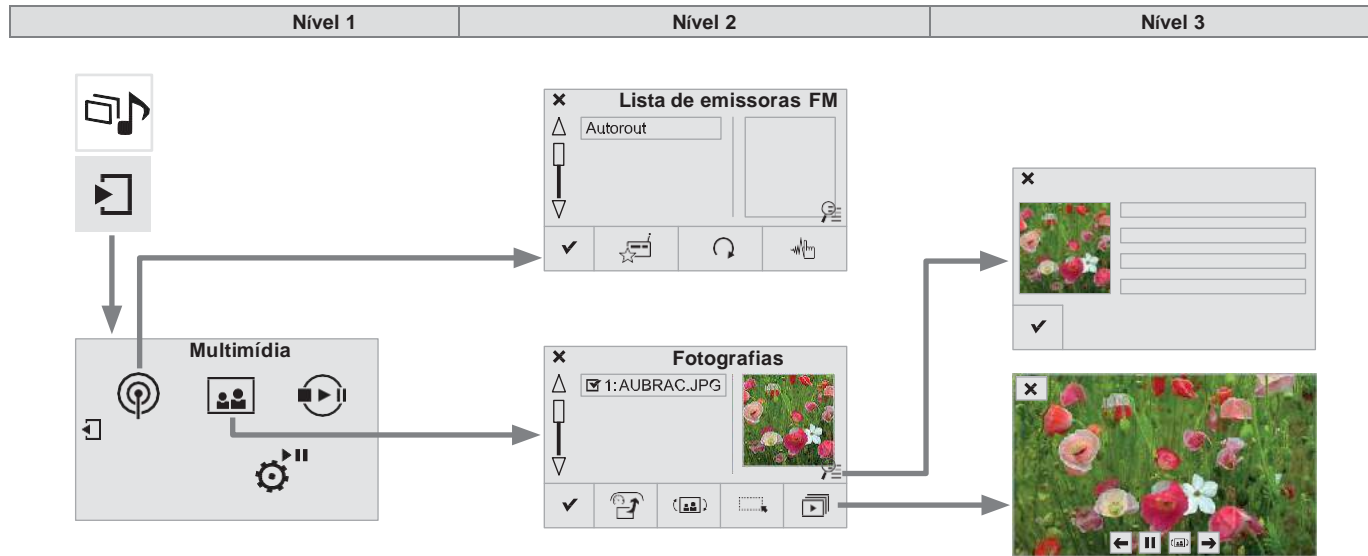









A função TA (Informação de Tráfego) dá prioridade à reprodução das mensagens de alerta TA. Para estar operante, esta função requer a correta recepção de uma emissora de rádio que emita este tipo de mensagens. Quando se emite uma informação de tráfego, o suporte multimídia que se está utilizando se interrompe automaticamente para difundir a mensagem TA. A reprodução do suporte recomeça quando finaliza a difusão da mensagem.

Rádio Multimídia*









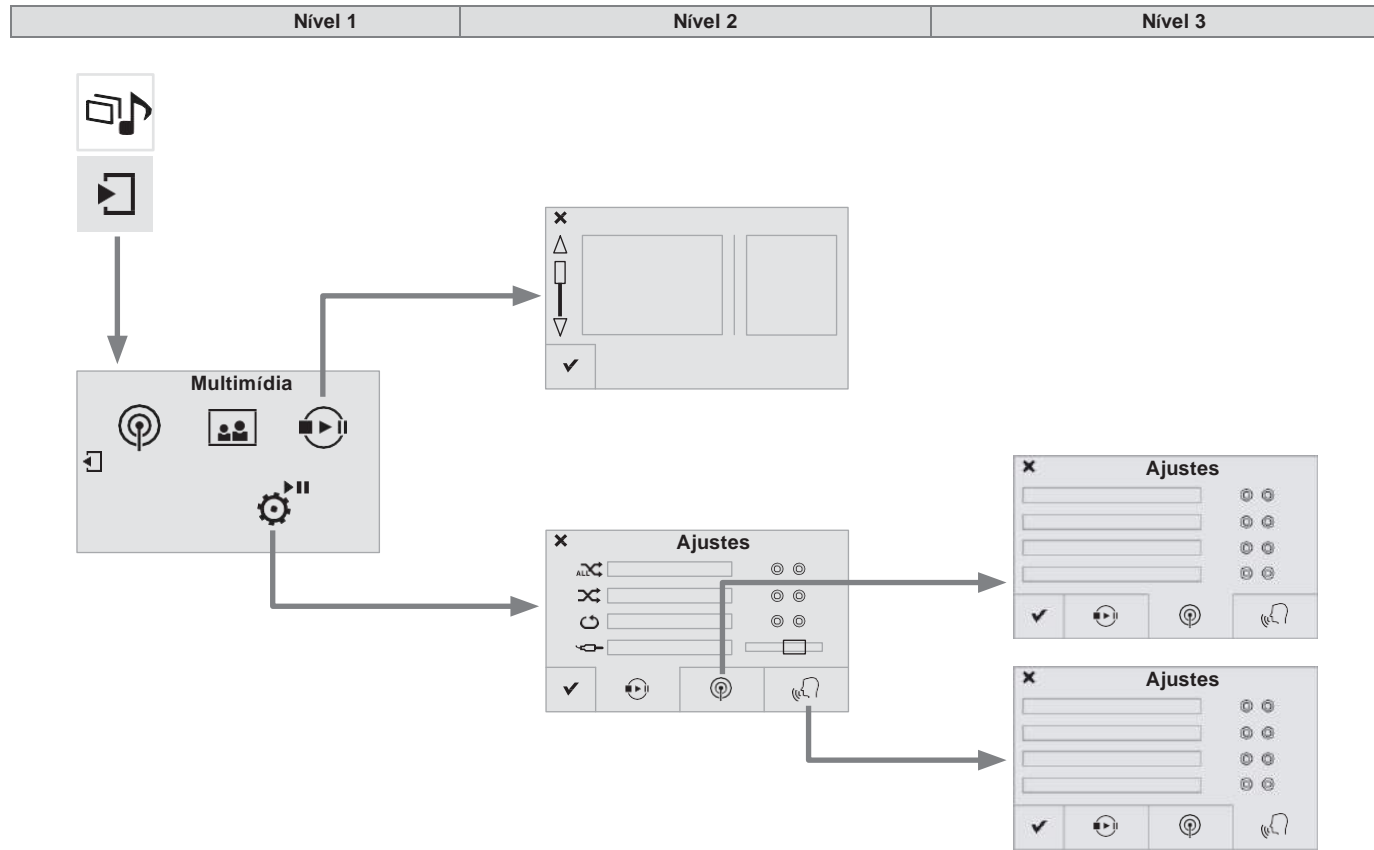





Nível 1		Nível 2		Comentários
 	Mídia Rádio ↓ Lista		Lista de emissoras FM	Pressionar em uma emissora de rádio para selecioná-la.
 	Mídia Rádio ↓ Fonte	 Rádio FM		Selecionar a mudança de fonte.
		 Rádio AM		
		 USB		
		 MirrorLink ^M		
		 Carplay		
		 iPod		
		 Bluetooth		
	 AUX			
 	Mídia Rádio ↓ Memorizar			Pressionar em um espaço vazio e, a seguir em "Memorizar".



Nível 1		Nível 2		Nível 3		Comentários		
  	Mídia Rádio		Memorizar			Pressionar uma emissora de rádio para selecioná-la		
	↓ Página seguinte		Atualiz. lista			Atualizar a lista em função da recepção.		
	↓ Lista de rádio		Frequência			Introduzir a frequência de rádio desejada.		
  	Mídia Rádio ↓ Página seguinte ↓ Fotografias		Tela de inicio			Visualizar a fotografia selecionada na tela de inicio.		
			Girar			Girar a fotografia 90°.		
			Selecionar tudo			Selecionar todas as fotografias da lista. Pressionar uma segunda vez para anular a seleção.		
			Slide show		Fotografia anterior.			Visualizar as fotografias que desfilam em tela cheia. O sistema é compatível com os seguintes formatos de imagem: .gif, .jpg, .bmp, .png.
					Pausa/Reprodução.			
					Fotografia seguinte.			
			Tela. Com.			Visualizar a fotografia em tela cheia.		



Nível 1		Nível 2		Nível 3		Comentários	
	Mídia Rádio ↓ Página seguinte ↓ Lista multimídia					Apresentação do ultimo suporte multimídia utilizado.	
  	Mídia Rádio ↓ Página seguinte ↓ Ajustes		Multimídia ↓ Ajustes		Reprodução aleatória (todas as pistas)	Selecionar os parâmetros de Reprodução.	
					Reprodução aleatória (álbum atual)		
					Reprodução em circuito		
					Amplificação AUX		
			Rádio ↓ Ajustes		<input type="checkbox"/>	Rastreamento RDS	Ativar ou desativar as regulagens.
					<input type="checkbox"/>	Rastreamento DAB/FM	
					<input type="checkbox"/>	Visualização RádioTexto	
					<input type="checkbox"/>	Indicação diaporama rádio digital.	
			Avisos ↓ Ajustes		<input type="checkbox"/>	Informação do tráfego (TA)	Ativar ou desativar as regulagens.
					<input type="checkbox"/>	Atualidade - O tempo	
<input type="checkbox"/>	Esportes - Programação						
<input type="checkbox"/>	Alertas - Acontecimentos imprevistos						
	Validar					Salvar as mudanças.	

Rádio*

Selecionar uma emissora



Pressione **Mídia Rádio** para visualizar a primeira página.



Selecione "**Lista**" na primeira página.

ou



Pressione em **Mídia Rádio** para visualizar a primeira página.



Pressione na página seguinte.



Selecione "**Lista de rádio**" na página seguinte.

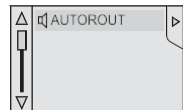

Selecione a emissora na lista proposta.



Selecione "**Atualiz. lista**" para atualizar a lista.

Para selecionar uma emissora de rádio memorizada.



Pressione **Mídia Rádio** para visualizar a primeira página.



Selecione "**Memorizar**".

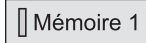

Selecione uma emissora salva na lista.



Se necessário, selecione a mudança de fonte.



Selecione "**Rádio FM**".

ou



"**Rádio AM**".



A recepção Rádiofônica pode ser perturbada pela utilização de dispositivos elétricos não homologados pela PEUGEOT tais como um carregados com tomada USB conectada à tomada 12 V. O entorno externo (colinas, edifícios, túneis, zonas de estacionamento, subterrâneos, etc.) pode bloquear a recepção. Este fenômeno é normal na propagação das ondas de rádio e, em caso algum constitui uma falha do auto-rádio.

Modificar uma frequência



Pressione **Mídia Rádio** para visualizar a primeira página.



Através de uma frequência automática de frequência

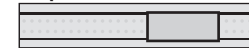

Pressione ◀ ou ▶, ou desloque o cursor para realizar a busca automática a emissora de frequência inferior ou superior.

A SEGUIR



Selecione a mudança de fonte.



Selecione "**Rádio FM**".

ou



"**Rádio AM**".

ou



Pressione **Mídia Rádio** para visualizar a primeira página.



Pressione na página seguinte.



Pressione em "**Frequência**".

A SEGUIR



Introduza a frequência completa (p. ex.: 92.10MHz) usando o teclado, e pressione em "**Aceitar**".

FRANCE BLEU

Trocar de emissora de rádio

Uma pulsação no nome da emissora que se está ouvindo faz aparecer uma lista. Para trocar de emissora, pulse novamente no nome selecionado.

Memorizar uma emissora

Selecione uma emissora ou uma frequência (consulte a seção correspondente).



Pressione "**Memorizar**".

Mémoire 1

Selecione um número na lista para memorizar a emissora anteriormente selecionada/configurada.

Pressione prolongadamente um número para memorizar a emissora.

ou



Pressione esta tecla para gravar as emissoras umas atrás das outras.

Recuperação das emissoras memorizadas



Pressione em **Mídia Rádio** para visualizar a página primária.



Selecione "**Memorizar**".

Ativar/Desativar o RDS



Pressione **Mídia Rádio** para visualizar a primeira página.



Pressione na página seguinte.



Selecione "**Ajustes**".



Selecione "**Rádio**".

Off On

Ative/Desative o

"**Acompanhamento RDS**".



Quando está ativado, o RDS permite continuar ouvindo uma mesma emissora graças ao acompanhamento de frequência. Não obstante, em determinadas condições o acompanhamento RDS não está assegurado em todo o país, já que as emissoras de Rádio não cobrem 100 % do território. Isto explica a perda da recepção da emissora durante um trajeto.

MultiMídia*

Reprodutor USB

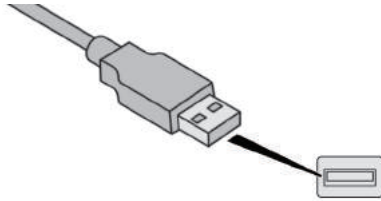

Insira a chave USB na tomada USB ou conecte o dispositivo USB na tomada USB mediante um cabo adaptado (não incluído).

O sistema cria listas de Reprodução (memória temporal). O tempo de criação de tais listas pode variar entre alguns segundos e vários minutos na primeira conexão.

Reduzir o número de arquivos não musicais e o número de pastas permite diminuir o tempo de espera.

As listas de reprodução se atualizam cada vez que se corta o contato ou cada vez que se conecta uma chave USB. As listas se memorizam: se não se intervir nestas listas, o tempo de carregamento se reduzirá.

Tomada Auxiliar (AUX)

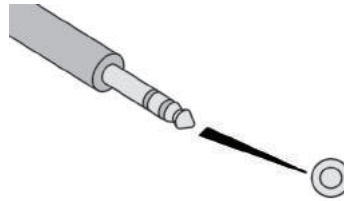

Conecte o dispositivo portátil (reprodutor MP3, etc.) à tomada Jack mediante um cabo de áudio (não incluído).

Ajuste primeiro o volume do dispositivo portátil (nível alto) e a seguir o volume do rádio.

O controle dos comandos se efetua através do dispositivo portátil.

Selecionar a fonte



Pressione **MultiMídia** para visualizar a primeira página.



Selecione a mudança de fonte.



Escolha a fonte.

SRC

A tecla SRC (fonte) dos comandos no volante permite passar diretamente para o suporte multimídia seguinte, disponível se a fonte estiver ativada.

Pressione uma vez a tecla **OK** para validar a seleção.

Informação e conselhos

O rádio reproduz arquivos de áudio com formato "wma, .aac,.flac,.ogg, .mp3" a uma velocidade compreendida entre 32 Kbps e 320 Kbps.

Também reproduz o modo VBR (Variable Bit Rate).

Qualquer outro tipo de arquivo (.mp4, etc.) não se reproduzirá.

Os arquivos ".wma" devem ser de tipo wma 9 padrão.

As frequências de amostragem reproduzidas são 11, 22, 44 e 48 KHz.

É recomendado escrever nomes de arquivos de menos de 20 caracteres, sem utilizar caracteres especiais (ex.: " " ? . ;) para evitar qualquer problema de reprodução ou de visualização.



O sistema também reproduz dispositivos portáteis USB de armazenamento massivo, BlackBerry® ou reprodutores Apple® através das tomadas USB. O cabo de adaptação não está incluído. A gestão do dispositivo se realiza através dos comandos do sistema de áudio. O resto de dispositivos, não reconhecidos pelo sistema no momento da conexão, devem ser conectados à tomada auxiliar mediante um cabo Jack (não incluído).

Utilize unicamente chaves USB com formato FAT32 (File AllocationTable).



O sistema não suporta a ligação simultânea de dois aparelhos idênticos (dois pens de memória USB ou dois leitores Apple®) mas é possível ligar um pen e um leitor Apple®.



Se recomenda utilizar o cabo USB do dispositivo portátil.

Streaming áudio Bluetooth®*

O streaming permite ouvir os arquivos de áudio do telefone através dos alto-falantes do veículo.

Conecte o telefone: consulte o parágrafo **Telefone**", a seguir, o parágrafo **Bluetooth** ".
Selecione o perfil **"Áudio"** ou **"Todos"**.

Se a reprodução não começar automaticamente pode ser necessário iniciá-la a partir do telefone.

O controle se efetua a partir do dispositivo ou a partir do rádio, utilizando as teclas.

 Uma vez conectado em streaming, o telefone se considera um suporte multimídia.
Se recomenda ativar o modo **"Repetição"** no dispositivo Bluetooth.

Conectar reprodutores Apple®

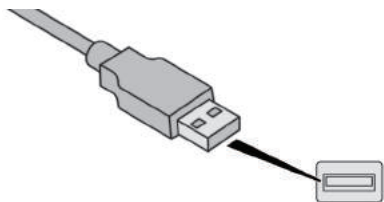

Conectar o reprodutor Apple® à tomada USB mediante um cabo adaptado (não incluído). A reprodução começa automaticamente.

O controle se realiza através dos comandos do sistema de áudio.







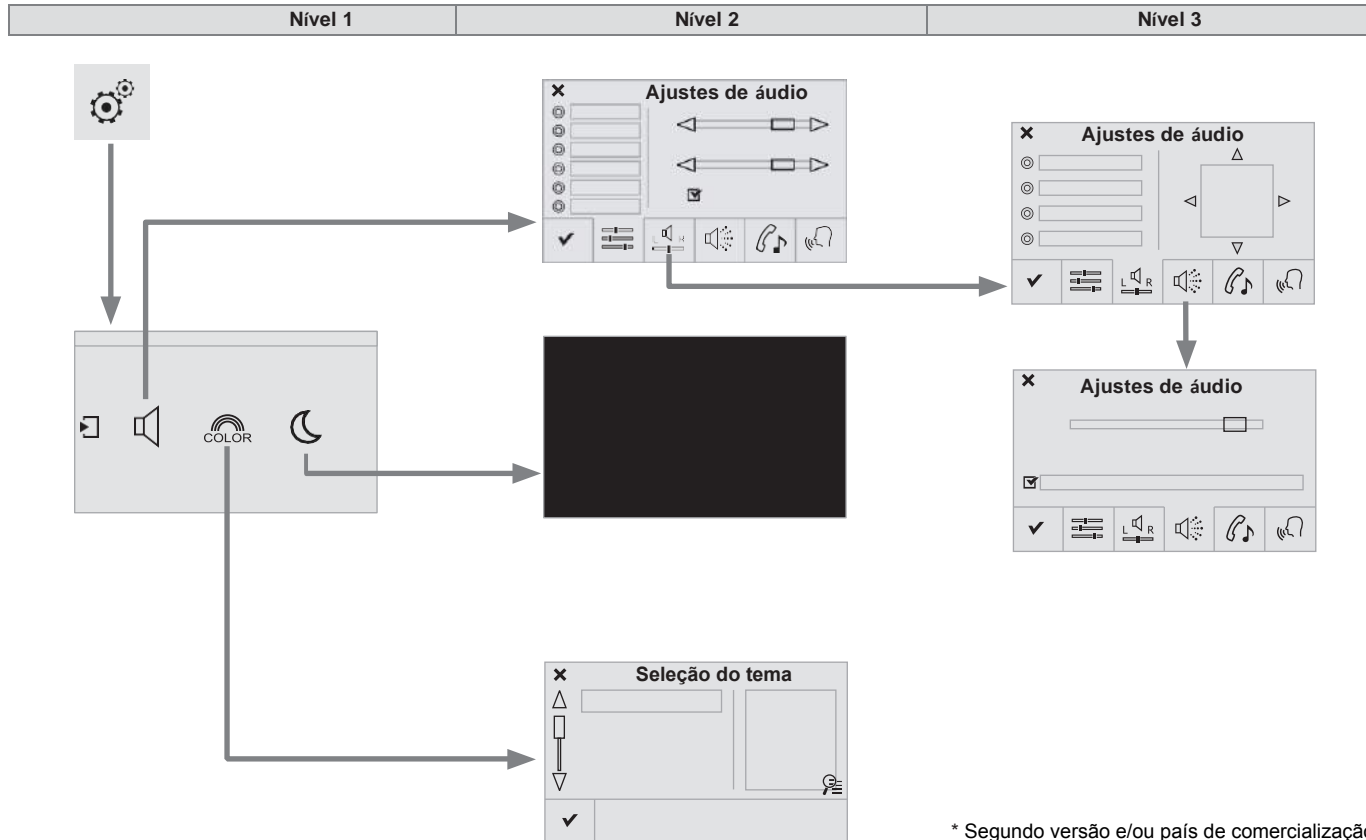







 As classificações disponíveis são as do dispositivo portátil conectado (artistas/álbuns/gêneros/playlists/audiobooks/podcasts). Por padrão, se utiliza a classificação por artistas. Para modificar a classificação utilizada, no menu principal, seleccione a classificação desejada (playlists, por exemplo) e valide para navegar pelos menu até a música que se deseja ouvir.

A versão do software do rádio pode não ser compatível com a geração de seu reprodutor Apple®.









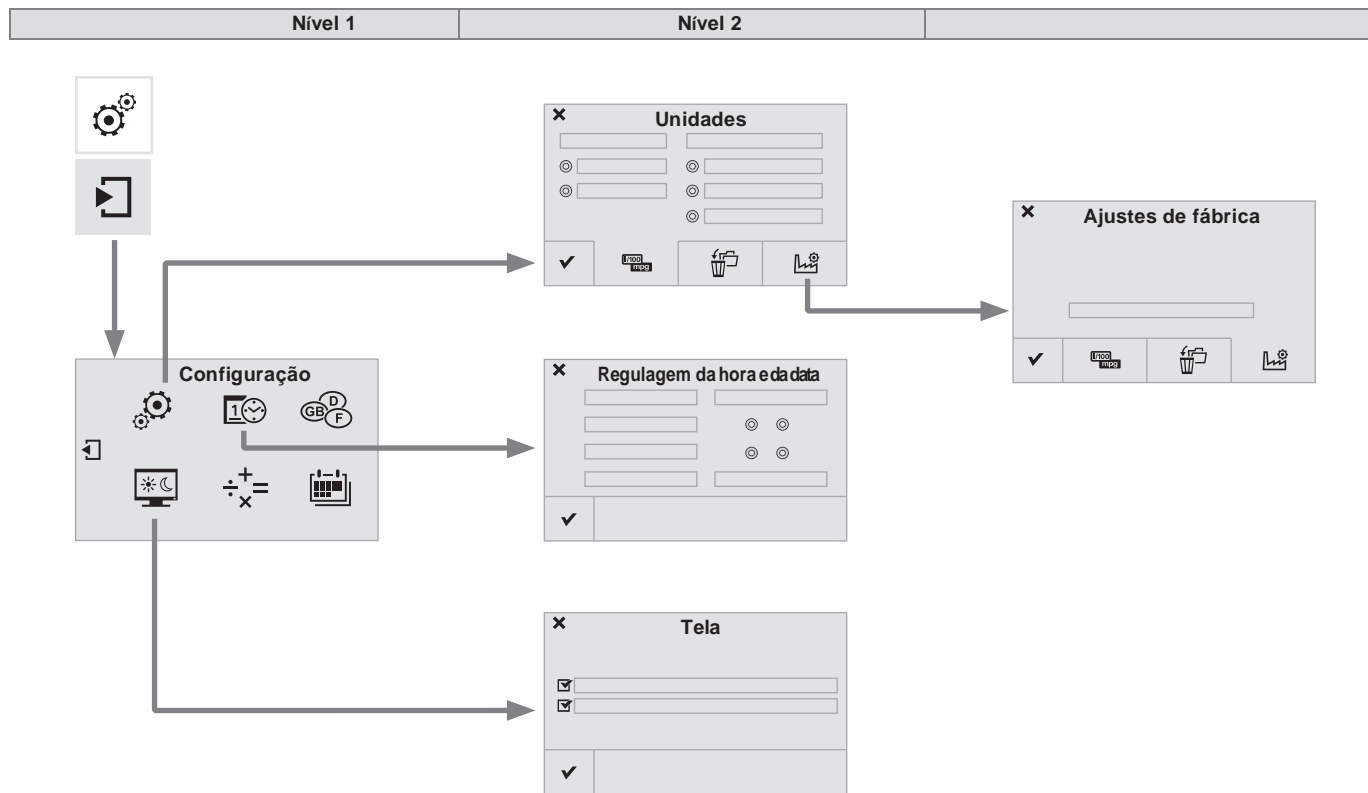



Ajustes*











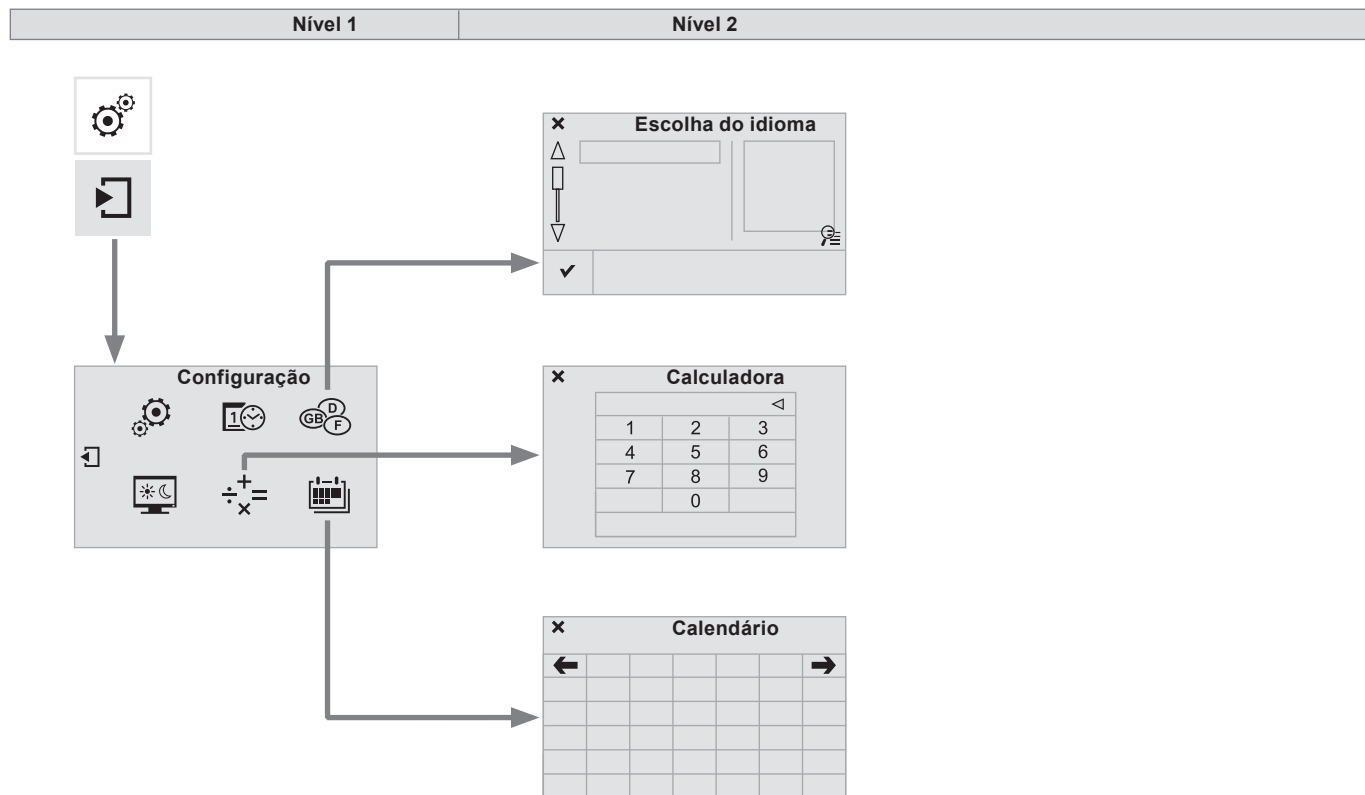

* Segundo versão e/ou país de comercialização. 175

Nível 1		Nível 2		Nível 3	Comentários
 	Ajustes ↓ Ajustes de áudio		Ambientes		Selecionar o ambiente sonoro.
			Distribuição		Distribuição do som seguindo o sistema Arkamys®.
			Efeitos		Selecionar o nível sonoro ou regulá-lo em função da velocidade do veículo.
			Sons		Selecionar a melodia e o volume do toque do telefone.
			Voz		Selecionar o volume da voz e do anúncio dos nomes das ruas.
			Validar		Salvar as mudanças.
 	Ajustes ↓ Apagar a tela				Função que permite interromper a indicação luminosa. Uma pulsação sobre a tela a reativa.
 	Ajustes ↓ Temas		Validar		Após ter escolhido o ambiente, grave o parâmetro.



Nível 1		Nível 2		Comentários
  	Ajustes		Unidades	Configurar as unidades de indicação da distância, do consumo e da temperatura.
	↓ Página seguinte		Apagar dados	Selecionar o ou os dados desejados na lista e pressione eliminar.
	↓ Regulagens Sistema		Ajustes de fábrica	Configurar as regulagens de fábrica.
		✓	Validar	Salvar as mudanças.
  	Ajustes			Configurar a data e a hora e validar.
↓ Página seguinte	✓	Validar		
	Hora/Data			
  	Ajustes	<input checked="" type="checkbox"/>	Ativar o desfilamento do texto automático	Ativar ou desativar os parâmetros e validar.
	↓ Página seguinte	<input checked="" type="checkbox"/>	Ativar as animações	
	↓ Regulagem tela	✓	Validar	



Nível 1		Nível 2		Comentários
  	<p>Ajustes</p> <p>↓</p> <p>Página seguinte</p> <p>↓</p> <p>Idioma</p>	✓	Validar	Selecionar o idioma e validar.
  	<p>Ajustes</p> <p>↓</p> <p>Página seguinte</p> <p>↓</p> <p>Calculadora</p>			Selecionar a calculadora.
  	<p>Ajustes</p> <p>↓</p> <p>Página seguinte</p> <p>↓</p> <p>Calendário</p>			Selecionar o calendário.

Ajustes de áudio



Pressione **Ajustes** para visualizar a primeira página.



Selecione "**Ajustes de áudio**".



Selecione "**Ambientes** "

ou



"**Distribuição** "

ou



"**Efeitos** "

ou



"**Sons** "

ou



"**Voz** ".



A repartição (ou espacialização graças ao sistema Arkamys®) é uma regulagem de áudio que permite adaptar a qualidade do som em função do número de passageiros presentes no veículo. Disponível unicamente em configuração 6 altofalantes.



As regulagens de áudio (**Ambientes** , **Graves** ,**Agudos** ,**Loudness**) são diferentes e independentes para cada fonte de áudio. As regulagens de "**Balance** " e "**Distribuição**" são comuns para todas as fontes.



- "**Ambientes** " (6 ambientes para selecionar)
- "**Graves** "
- "**Agudos** "
- Á- "**Loudness** " (Ativar/Desativar)
- Á- "**Surround** " (" **Motorista** ",
- Á "**Todos os passageiros**"," **Só na frente**")
- Á- "**Volume da tela tátil**"
- Á- "**Volume que depende da velocidade do veículo:** " (Ativar/Desativar)



Áudio integrado: o Sound Staging de Arkamys® otimiza a distribuição do som no habitáculo.

Temas



Pressione **Ajustes** para visualizar a primeira página.



Selecione "**Temas** "



Selecione o universo gráfico na lista e, em seguida, "**Valide** "



A cada alteração de universo gráfico, o sistema efetua um novo arranque passando por uma tela preta



Por motivos de segurança, só é possível proceder à mudança de universo gráfico com o veículo parado.

Modificar os parâmetros do sistema



Pressione **Ajustes** para visualizar a primeira página.



Pressione na página seguinte.



Selecione "**Regulagens Sistema**".



Selecione "**Unidades**" para modificar as unidades de distância, consumo e temperatura.



Selecione "**Apagar dados**" para apagar a lista dos últimos destinos, os pontos de interesse pessoal e os contatos da agenda.



Selecione a regulagem/as regulagens e "**Suprimir**".



Selecione "**Ajustes fábrica**" para restabelecer as regulagens iniciais.



Pressione **Ajustes** para visualizar a primeira página.



Pressione na página seguinte.



Selecione "**Tela**".



Ative ou desative: "**Ativar as animações**" e "**Ativar o desfilar do texto automático**".



Pressione **Ajustes** para visualizar a primeira página.



Pressione na página seguinte.



Selecione "**Hora/Data**" para mudar o fuso horário, a sincronização GPS, a hora e seu formato e depois a data.



Selecione "**Idiomas**" para mudar o idioma.



Selecione "**Calculadora**" para visualizar a calculadora.



Selecione "**Calendário**" para visualizar o calendário.

Serviços Conectados*

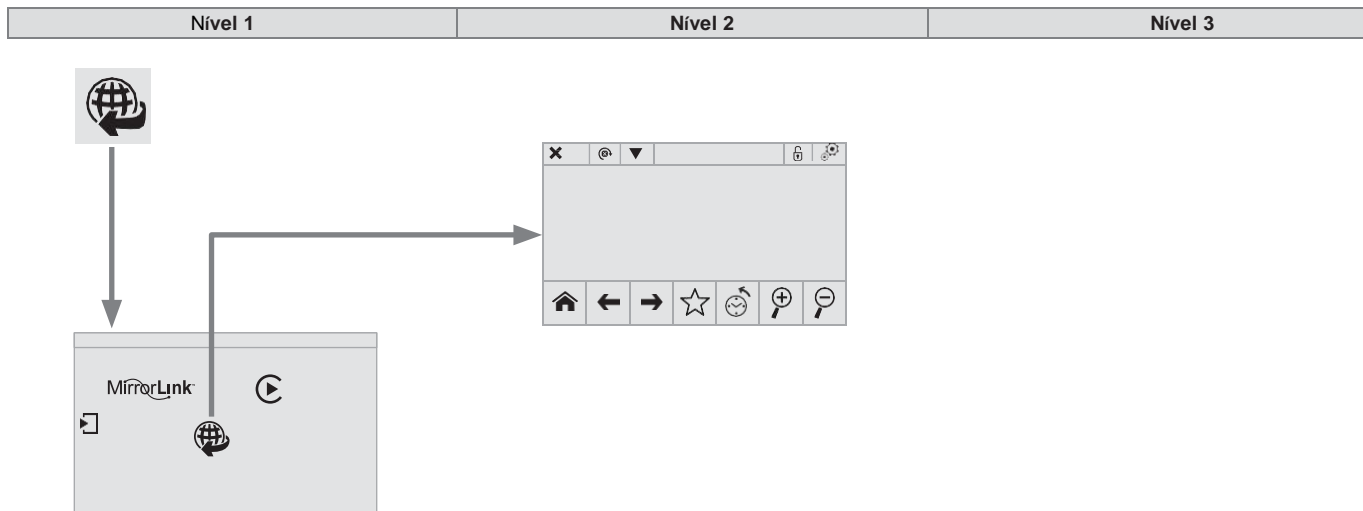







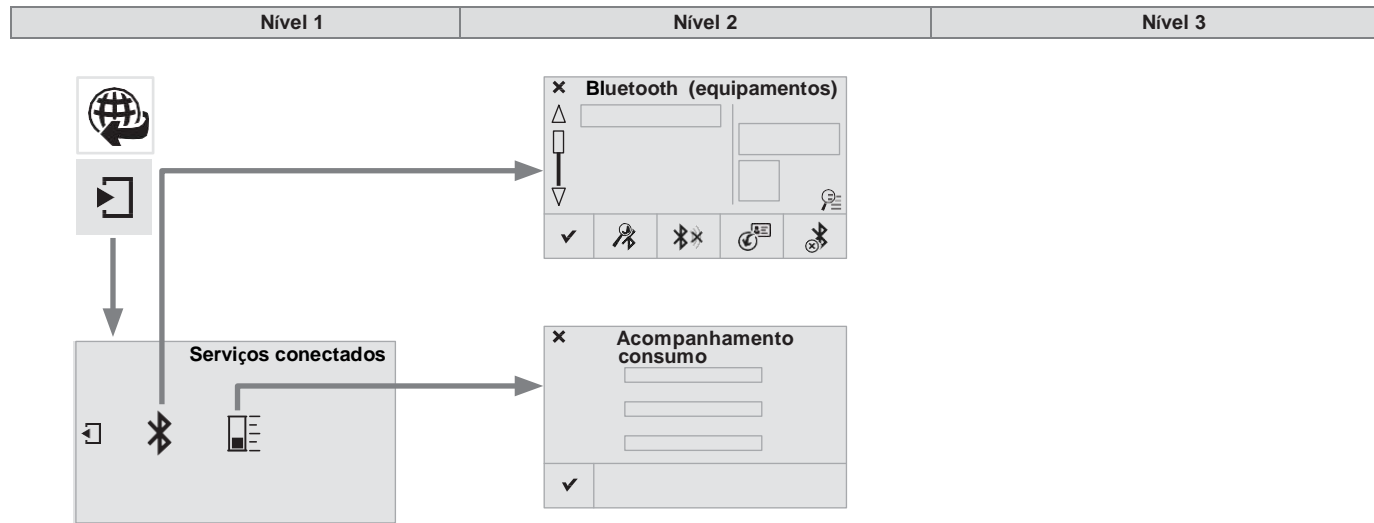



Serviços Conectados*



Pressione **Serviços conectados** para mostrar a primeira página.



Nível 1		Nível 2		Nível 3	Comentários
  	Serviços Conectados		Buscar		Iniciar a busca de um dispositivo para conectá-lo.
	Página seguinte		Conectar / Desconectar		Iniciar ou deter a conexão Bluetooth do dispositivo selecionado.
	Conexão Bluetooth		Atualizar		Importar os contatos do telefone selecionado para salvá-los no autorradio.
			Suprimir		Suprimir o telefone selecionado.
		✓	Validar		Salvar os parâmetros.
  	Serviços Conectados		Reinicializar		Reinicializar o acompanhamento de consumo e validar.
	Velocid. Transfer.	✓	Validar		

MirrorLink™*

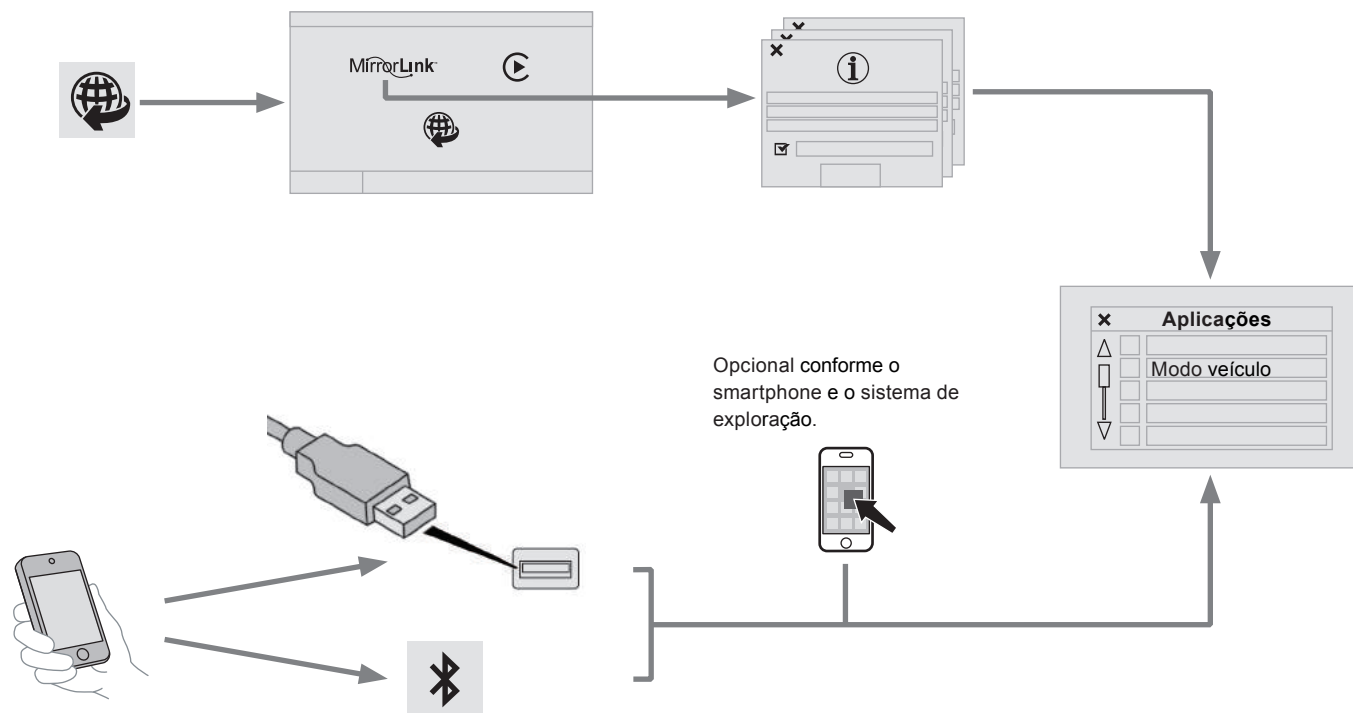



* Segundo versão e/ou país de comercialização. 187

Conexão smartphone MirrorLink™*

 Por segurança, uma vez que requer uma atenção especial por parte do motorista, é proibido utilizar o smartphone durante a condução. As manipulações devem ser realizadas com o **veículo parado**.

 A sincronização do smartphone pessoal permite aos usuários visualizar as aplicações adaptadas à tecnologia MirrorLink™ do smartphone pessoal na tela do veículo. Os princípios e normas evoluem constantemente. Para conhecer os modelos de smartphone elegíveis, visite a página Web da PEUGEOT de seu país. Selecione MyPEUGEOT se está presente.

 A hora na central multimídia deve estar ajustada para garantir o bom funcionamento do **MirrorLink**.

 Cabe destacar que:
- Seu telefone celular é compatível, entretanto, para que seja compatível com "MirrorLink™", alguns fabricantes lhe convidarão a descarregar previamente uma aplicação específica.

 Por segurança, as aplicações só podem ser consultadas quando o veículo está parado. No momento em que se reinicie a marcha, a visualização será interrompida.

 Ao conectar o smartphone ao sistema, se preconiza ativar o Bluetooth® do smartphone

e

 conectar o cabo cable USB. O smartphone está em modo de carga quando está conectado através do cabo USB.

 A partir do sistema, pressione "**Serviços Conectados**" para visualizar a primeira página.



Pressione "**MirrorLink™**" para abrir a aplicação do sistema.



Abra a aplicação a partir do smartphone.

*Conforme a versão do smartphone.





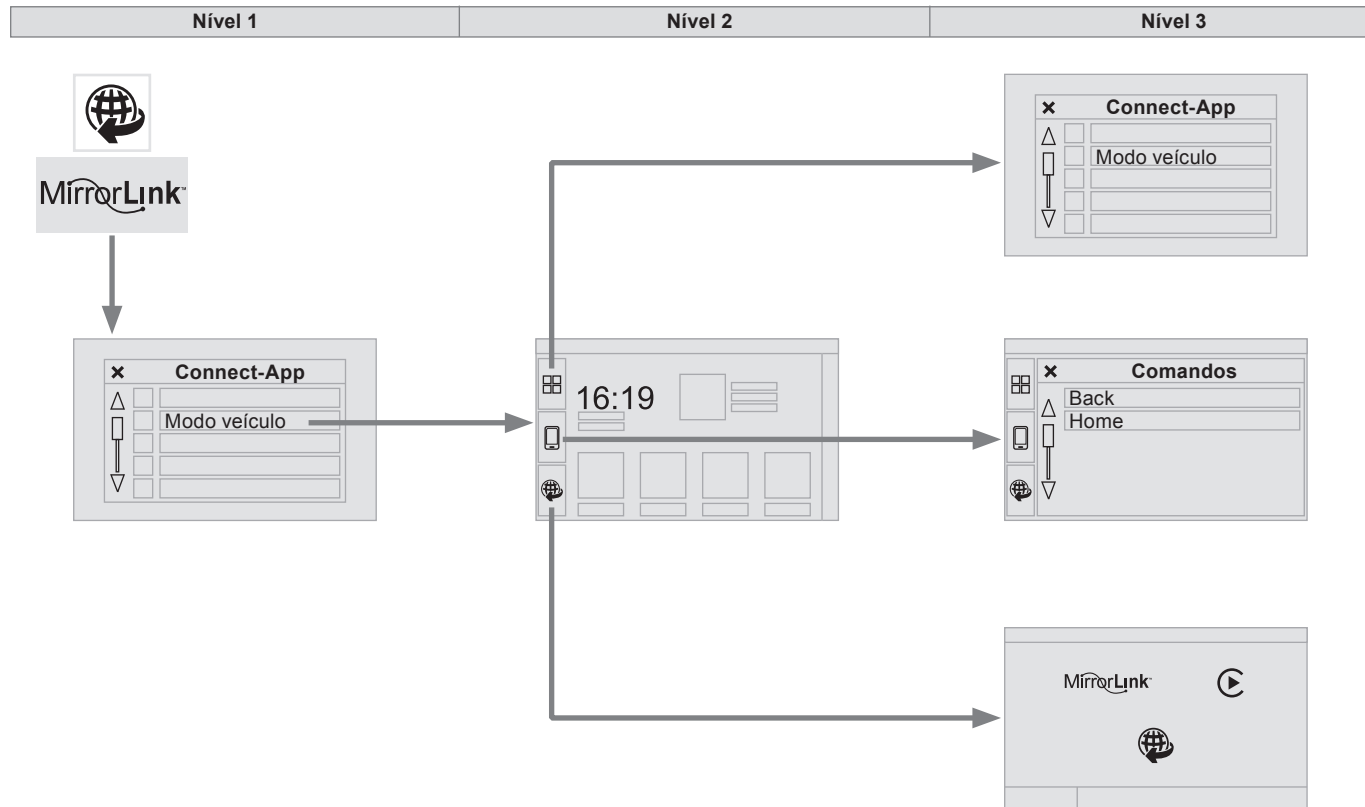

Durante o procedimento, aparece uma tela na qual se indicam as condições de utilização. Aceite para lançar e finalizar a conexão.

O acesso às funções como "**Fonte de áudio**" ou "**Telefone**" permanece operante à margem da ativação do **MirrorLink™**.

Passe pela página de início para voltar a visualizar "**MirrorLink™**".



Nível1		Nível 2		Nível 3		Comentários
 	<p>Serviços conectados</p> <p>↓</p> <p>MirrorLink™</p> <p>↓</p> <p>Connect-App</p>	Modo veículo			Connect-App	Acessar ou regressar à lista de aplicações telecarregadas previamente no seu smartphone e adaptadas à tecnologia MirrorLink™ .
					Comandos	"Back": abandonar a operação em curso, apresentar uma arborescência. "Home": acessar ou regressar à página "Modo veículo".
						Acessar à primeira página dos "Serviços conectados".

CarPlay®*

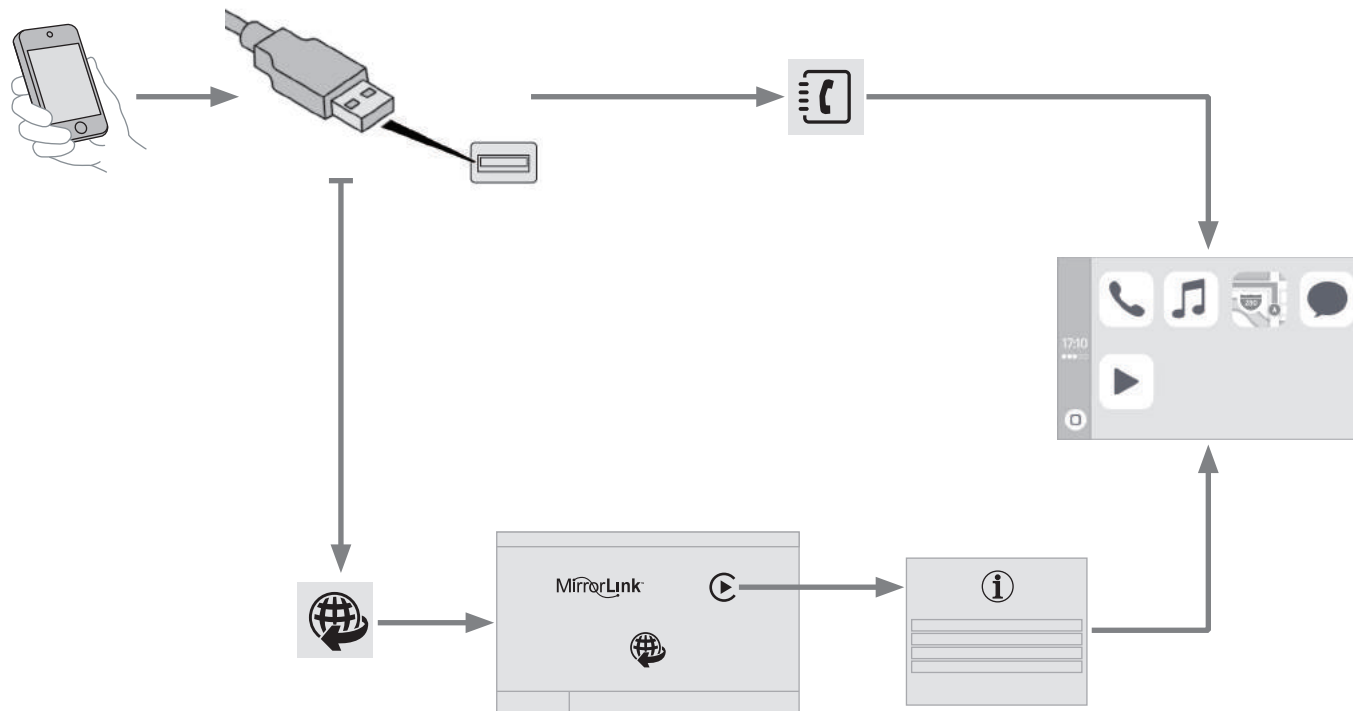

* Segundo versão e/ou país de comercialização. **191**

Ligação smartphones CarPlay®*

 Por razões de segurança e porque necessita de uma atenção permanente por parte do condutor, a utilização do smartphone é proibida durante a condução. As utilizações devem ser feitas com o **veículo parado** .

 A sincronização do smartphone permite aos utilizadores apresentar as aplicações adaptadas à tecnologia CarPlay® do smartphone na tela do veículo. Os princípios e as normas estão em permanente evolução, é aconselhável que atualize o sistema de exploração do seu smartphone. Para conhecer os modelos dos smartphones elegíveis, acesse ao endereço Internet da marca do seu país.

 Por razões de segurança as aplicações apenas são consultáveis com o veículo parado, interrompendo-se a sua exibição a partir do momento em que se inicia a marcha.



A ligação do cabo USB. O smartphone está em modo de carga enquanto estiver ligado pelo cabo USB.



Pressione "**Telefone** " para apresentar a interface CarPlay®

Ou



Ligue o cabo USB. O smartphone está em modo carga quando estiver ligado através do cabo USB.









Pressione "**Serviços conectados** ", a partir do sistema, para apresentar a primeira página.

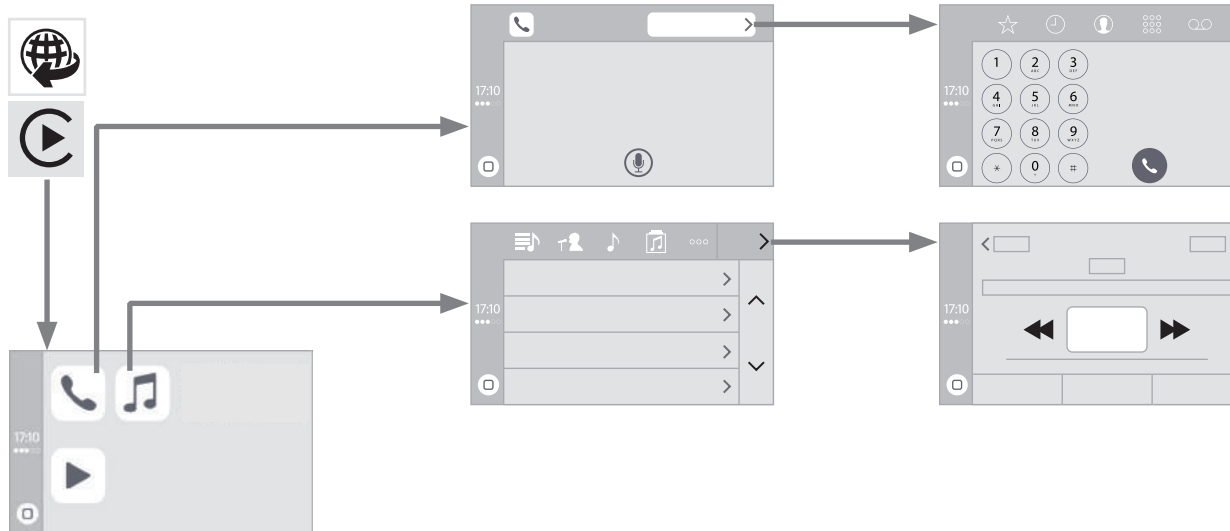

Pressionar "**CarPlay** " para apresentar a interface CarPlay® .









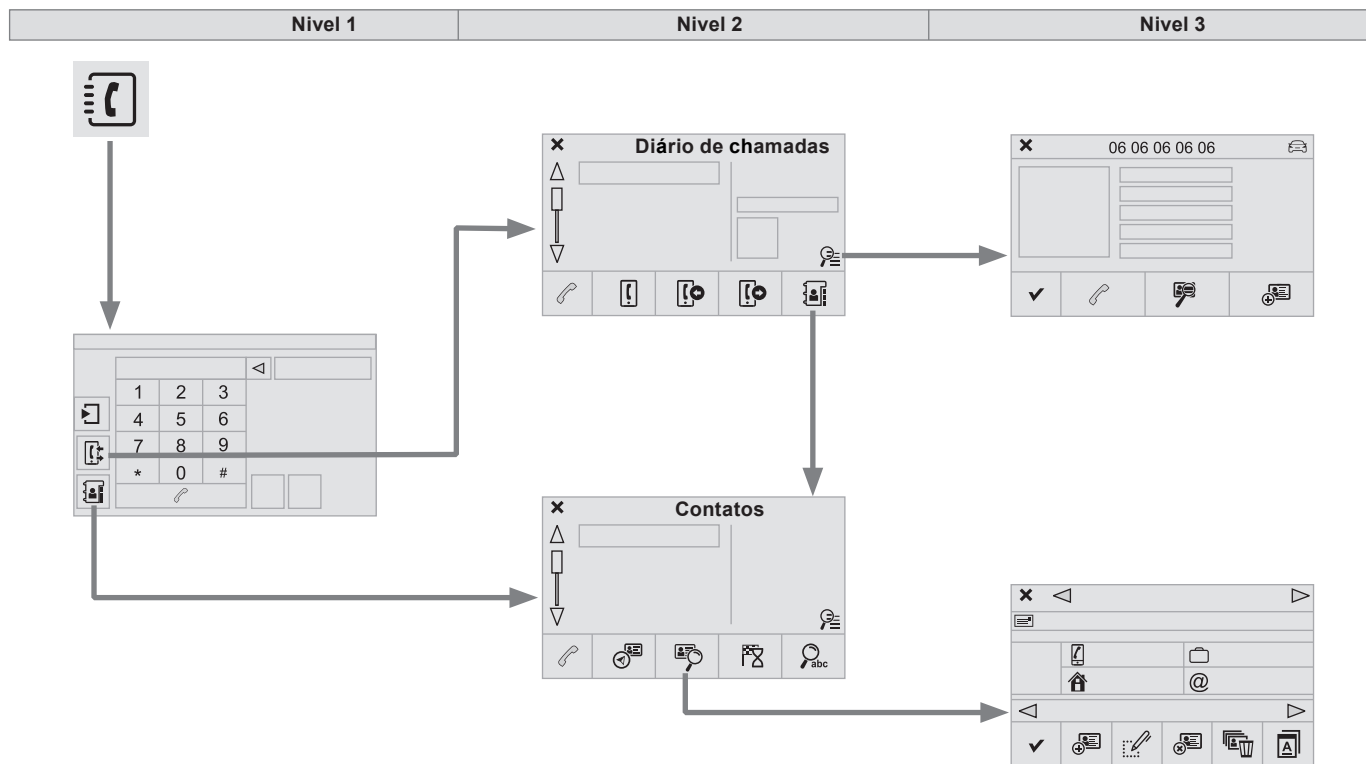













 Quando do procedimento, são apresentadas uma ou várias páginas-ecrãs sobre a associação de determinadas funcionalidades.











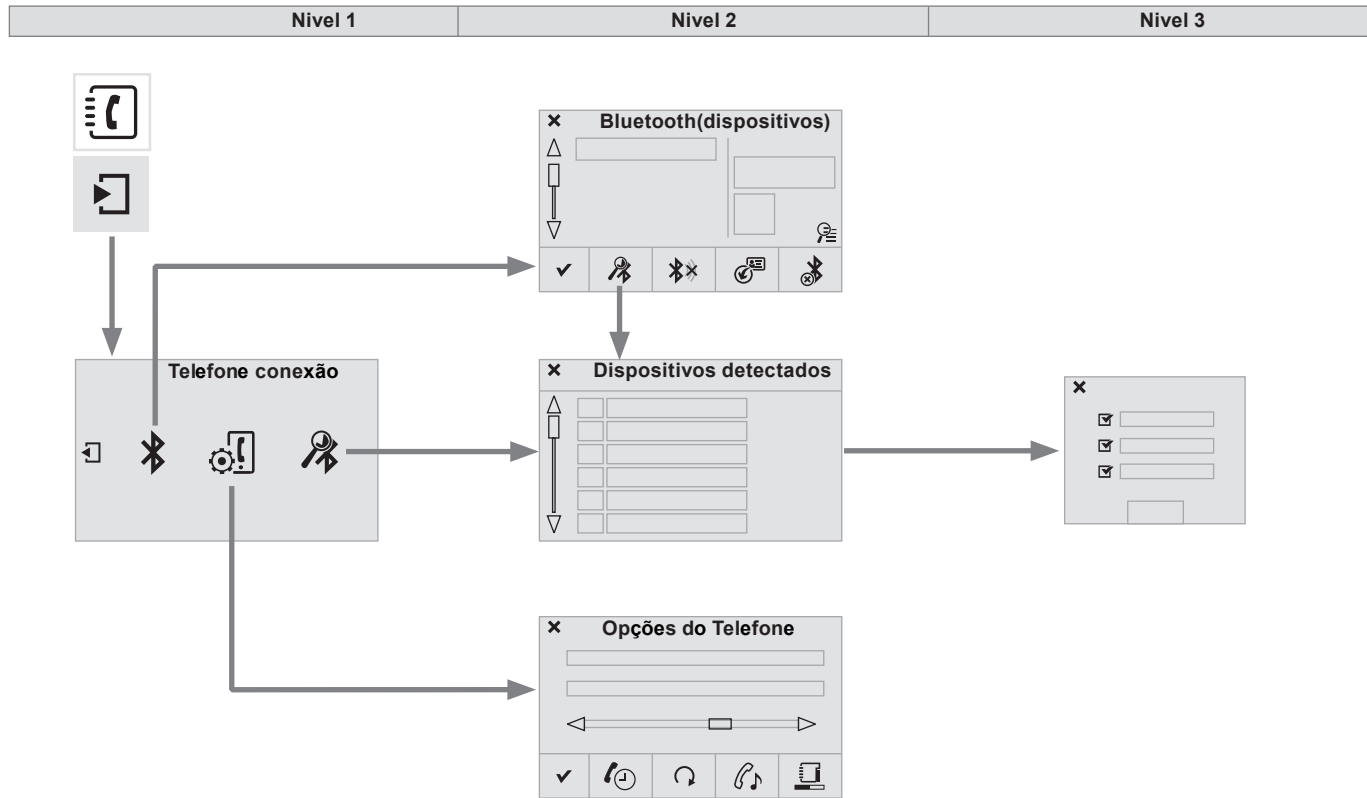











Nivel1		Nivel 2		Nivel 3		Comentários
 Serviços conectados ↓  Apple® CarPlay®	 Telefone		☆	Favoritos	A função "Telefone" é colocada automaticamente em comando vocal "Siri". Pressione "Apresentar os contatos" para acessar aos menus do telefone.	
			🕒	Chamadas		
			👤	Contatos		
			⌨️	Teclado		
			💬	Mensagens		
	 Música		📁	Listas	Pressionar "Música" para navegar e selecionar as faixas existentes no smartphone. Pressionar "A ouvir" para acessar à faixa em reprodução.	
			👤	Artistas		
			🎵	Faixas		
			📀	Álbuns		
	 Mensagens		>	Apresentar as mensagens	A função "Mensagens" é colocada automaticamente em comando vocal "Siri" para indicar a mensagem e o destinatário. Pressionar "Apresentar as mensagens" para acessar às mensagens.	
▶			Em reprodução	Acessar à faixa em reprodução.		

Telefone*



Nível 1		Nível 2		Nível 3		Comentários
 	Telefone ↓ Diário de chamadas	 Todas as chamadas				Depois de configurar as diferentes opções, lançar a chamada.
		 Chamadas recibidas				
		 Chamadas enviadas				
		 Contatos				
		 Lupa	 Consultar			
			 Criar			
		 Chamar				
 	Telefone ↓ Contatos	 Fichas contatos				Depois de configurar las diferentes opções, lançar a chamada.
		 Consultar	 Novo			
			 Modificar			
			 Eliminar			
			 Eliminar tudo			
			 Clasificar nome			
			 Aceitar			
		 Guia para				
		 Buscar un contato				
 Chamar						



Nível 1		Nível 2		Nível 3		Comentários
  	Telefone conexão ↓ Página secundária ↓ Conexão Bluetooth	 Buscar				Iniciar a busca de um dispositivo para realizar a conexão.
		 Conectar/Desconectar				Iniciar ou deter a conexão Bluetooth do dispositivo selecionado.
		 Atualizar				Importar os contatos do telefone selecionado para salvá-los no auto-rádio.
		 Suprimir				Suprimir o telefone selecionado.
		 Validar				Salvar as mudanças.
  	Telefone conexão ↓ Página secundária ↓ Buscar dispositivo			<input checked="" type="checkbox"/>	Telefone	Iniciar a busca de um dispositivo.
		Dispositivos detectados		<input checked="" type="checkbox"/>	Streaming Audio	
				<input checked="" type="checkbox"/>	Serviços conectados	
  	Telefone conexão ↓ Página secundária ↓ Opções do Telefone	 Cham. em espera				Cortar o micro temporariamente para que o contato não ouça sua conversação com um passageiro.
		 Atualizar				Importar os contatos do telefone selecionado para salvá-los no auto-rádio.
		 Toques				Selecionar a melodia e o volume do timbre do telefone.
		 Estado memória				Arquivos utilizadas ou disponíveis, percentual de utilização da agenda interna e dos contatos em Bluetooth.
		 Validar				Salvar as mudanças.

Vincular um telefone Bluetooth®*

 Por motivos de segurança, e porquê requerem uma atenção especial por parte do motorista, as operações de vinculação do telefone celular Bluetooth ao sistema kit mãos-livres do auto-rádio devem ser efetuadas com o **veículo parado**.

Procedimento (breve) a partir do telefone

No menu Bluetooth do dispositivo, selecione o nome do sistema na lista de dispositivos detectados.

Introduza um código de 4 algarismos como mínimo no dispositivo e valide.



Introduza o mesmo código no sistema, selecione " **OK** " e valide.

Procedimento a partir do sistema

Ative a função Bluetooth do telefone e assegure-se de que está "visível para todos" (configuração do telefone).



Pressione **Telefone** para visualizar a primeira página.



Pressione na página seguinte.



Selecione " **Conexão Bluetooth** ".



Selecione " **Buscar** ". Aparece a lista de telefones detectados.



Em caso de falha, se recomenda desativar e voltar a ativar a função Bluetooth do telefone.

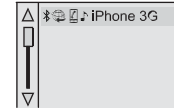

Selecione o número do telefone na lista e pressione " **Validar** ".



Introduza um código de 4 algarismos como mínimo para realizar a conexão e pressione " **Validar** ".

Introduza o mesmo código no telefone e aceite a conexão.

O sistema lhe propõe conectar o telefone:

- Em modo " **Telefone** " (kit mãos-livres, telefone unicamente).
- Em modo " **Streaming Audio** " (streaming: reprodução sem fio dos arquivos de áudio do telefone).
- Em modo " **Serviços conectados** " (Serviços conectados unicamente se o telefone for compatível com a norma Bluetooth Dial-Up Networking "DUN").
Selecione um ou vários perfis e pressione validar.

* Segundo versão e/ou país de comercialização. **199**

 Os serviços disponíveis dependem da rede, do cartão SIM e da compatibilidade dos dispositivos Bluetooth utilizados. Verifique nas instruções do telefone e com sua operadora os serviços aos quais tem acesso.

 A capacidade do sistema para conectar um só modo depende do telefone. Por padrão, os dois modos podem ser conectados.

Visite a página Web www.peugeot.com.br para obter mais informação (compatibilidade, ajuda complementar, etc.).

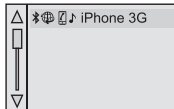

O telefone reconhecido aparece na lista.

Em função do equipamento, o telefone lhe solicitará que aceite a conexão automática cada vez que se ligue o contato.

 Segundo o tipo de telefone, o sistema lhe solicita que aceite ou não a transferência de sua agenda.



Caso contrário, selecione "**Atualizar**".

Ao entrar no veículo, se o último telefone que se conectou estiver novamente presente, o sistema o reconhece de modo automático, e aproximadamente 30 segundos depois de ligar o contato a vinculação se efetua sem ter que realizar nenhuma ação (Bluetooth ativado). Para modificar o modo de conexão automática, selecione o telefone na lista e, a seguir, selecione o parâmetro desejado.

Conectar um dispositivo Bluetooth®*

Reconexão automática

Ao ligar o contato, o último telefone conectado antes de cortar o contato voltará a se conectar automaticamente se este modo de conexão tiver sido ativado durante o procedimento de vinculação.

A conexão se confirma mediante a indicação de uma mensagem e do número de telefone.

Conexão manual



Pressione **Telefone** para visualizar a primeira página.



Pressione na página seguinte.



Selecione "**Bluetooth**" para visualizar a lista de dispositivos vinculados.

Selecione o dispositivo que deseja conectar.



Pressione "**Buscar dispositivo**".

A conexão se confirma mediante a indicação de uma mensagem e do número de telefone.

Gerenciar os telefones vinculados*

 Esta função permite conectar ou desconectar um dispositivo assim como eliminar uma vinculação.



Pressione **Telefone** para visualizar a primeira página.



Pressione na página seguinte.



Selecione "**Bluetooth**" para visualizar a lista de dispositivos vinculados.

Selecione o dispositivo na lista.



Selecione "**Buscar dispositivo**"

ou



"**Conectar / Desconectar**" para iniciar ou interromper a conexão Bluetooth do dispositivo selecionado.

ou



"**Suprimir**" para eliminar a vinculação.

Receber uma chamada*

Uma chamada entrante se anuncia mediante o toque do telefone e o aparecimento de uma mensagem na tela.



Pressione brevemente a tecla **TEL** dos comandos no volante para atender.



Pressione prolongadamente



a tecla **TEL** dos comandos no volante para recusar a chamada.

ou



Selecione "**Encerrar**".

Realizar uma chamada*



Se desaconselha veementemente utilizar o telefone durante a condução. Estacione o veículo. Realize a chamada através dos comandos do volante.

Chamar um número novo



Pressione **Telefone** para visualizar a primeira página.



Introduza o número de telefone mediante o teclado digital. Pressione em "**Chamar**" para realizar a chamada.

Chamar um contato



Pressione **Telefone** para visualizar a primeira página.



Pressione prolongadamente



a tecla **TEL** nos comandos do volante.

* Segundo versão e/ou país de comercialização. **201**



Selecione "**Contatos**".

Selecione o contato na lista proposta.



Selecione "**Chamar**".

Chamar um dos últimos números marcados



Pressione **Telefone** para visualizar a primeira página.



Selecione "**Diário de chamadas**".

Selecione o contato na lista proposta.



É possível iniciar uma chamada a qualquer momento diretamente a partir do telefone. Por motivos de segurança, estacione o veículo.

Gerenciar os contatos/as fichas*



Pressione **Telefone** para visualizar a primeira página.



Selecione "**Contatos**".



Selecione "**Criar ficha**".



Selecione "**Criar**" para acrescentar um novo contato.

ou



"**Modificar**" para editar o contato selecionado.

ou



"**Suprimir**" para eliminar o contato selecionado.

ou



"**Supr. tudo**" para eliminar toda a informação do contato selecionado.



Selecione "**Estado memória**" para consultar o número de fichas utilizadas, disponíveis, etc.

Perguntas frequentes

A tabela a seguir reúne as respostas às perguntas realizadas com maior frequência sobre o auto-rádio.

Navegação

PERGUNTA	RESPOSTA	SOLUÇÃO
O cálculo do itinerário não finaliza.	Os critérios de orientação podem ser contraditórios com a localização atual (evitar autoestradas com pedágio circulando por uma autoestrada com pedágio).	Verifique os critérios de orientação no menu "Navegação".
Os POI não aparecem.	Os POI não se selecionaram.	Selecione os POI na lista de POI.
O alerta sonoro das "Zonas de riscos" não funciona.	O alerta sonoro não está ativado ou a função não disponível no país ou região.	Ative o alerta sonoro no menu "Navegação".
O sistema não propõe desviar a rota quando há um incidente no percurso.	Os critérios de orientação não levam em conta a informação TMC.	Selecione a função "Info. tráfego" na lista de critérios de orientação.
Recebo um alerta para uma "Zona de risco" que não está no meu percurso.	Quando não há uma orientação em curso, o sistema avisa de todas as "Zonas de riscos" localizadas dentro de um cone situado à frente do veículo. Pode detectar "Zonas de riscos" situadas nas estradas próximas ou paralelas.	Aumente o mapa para visualizar a posição exata de la "Zona de risco". Selecione "No itinerário" para omitir os alertas quando não haja uma orientação em curso ou para reduzir a distância de aviso.

PERGUNTA	RESPOSTA	SOLUÇÃO
Algumas retenções no itinerário não são indicadas em tempo real.	Ao ligar o navegador, o sistema tarda alguns minutos para captar a informação de tráfego.	Espere para receber corretamente a informação de trânsito (no mapa se mostrarão os ícones da informação de trânsito).
	A filtragem é demasiadamente restritiva.	Modifique as regulagens "Filtro geográfico".
	Em alguns países somente há informação de trânsito disponível para os grandes eixos de circulação (autoestradas, etc.).	Este fenômeno é normal. O sistema depende da informação de tráfego disponível.
A altitude não aparece indicada.	Ao ligar o navegador, o sistema GPS pode tardar até 3 minutos em captar corretamente mais de 4 satélites.	Espere até que o sistema se inicie por completo para que a cobertura GPS seja de pelo menos 4 satélites.
	Segundo o ambiente geográfico (túnel, etc.) ou a meteorologia, as condições de recepção do sinal GPS podem variar.	Este fenômeno é normal. O sistema depende das condições de recepção do sinal GPS.

Rádio

PERGUNTA	RESPOSTA	SOLUÇÃO
A qualidade de recepção da emissora ouvida se degrada progressivamente ou as emissoras memorizadas não se ouvem (não há som, 87,5 Mhz aparece na tela, etc.).	O veículo está demasiadamente longe da emissora ouvida ou não há nenhuma emissora na zona geográfica pela qual se circula.	Verifique se há alguma emissora mais potente na zona geográfica.
	O ambiente externo (colinas, edifícios, túneis, zonas de estacionamento subterrâneas, etc.) pode bloquear a recepção, inclusive em modo de rastreamento RDS.	Este fenômeno é normal, e em caso algum constitui uma falha do autorradio.
	A antena não está montada ou está danificada (por exemplo, ao passar por um túnel de lavagem ou em uma zona de estacionamento subterrâneo).	Leve a antena à rede PEUGEOT para sua revisão.
Não encontro determinadas emissoras de Rádio na lista de emissoras captadas	A emissora já não é captada ou mudou seu nome na lista.	Pressionar de maneira contínua a tecla "List" dos comandos no volante para atualizar a lista de emissoras captadas ou pulsar na função do sistema: "Atualiz. lista".
O nome da estação de rádio é alterado.	Algumas emissoras de Rádio enviam outra informação que não correspondem ao seu nome (por exemplo, o título da canção). O sistema interpreta que estes dados são o nome da emissora.	

Multimídia

PERGUNTA	RESPOSTA	SOLUÇÃO
A reprodução da chave USB começa após um tempo excessivamente longo (aproximadamente de 2 a 3 minutos).	Alguns arquivos que se incluem com a chave podem retardar de modo considerável o acesso à reprodução (tempo de catalogação multiplicado por 10).	Elimine os arquivos de origem da chave e limite o número de sub-pastas no menu da chave.
Ao conectar o iPhone em modo telefone e a tomada USB ao mesmo tempo, não se reproduzem os arquivos musicais.	Quando o iPhone se conecta automaticamente em modo telefone, a função streaming se ativa. O sistema dá prioridade à função streaming em relação à função USB, que fica inutilizável. O tempo de pista em curso de reprodução transcorre mas o som dos reprodutores Apple® não se reproduz.	Desconecte e volte a conectar a conexão USB (o sistema dará prioridade à função USB em relação à função streaming).
Alguns caracteres de informação do suporte de áudio em curso de reprodução não se visualizam corretamente.	O sistema de áudio não reconhece alguns caracteres.	Utilize caracteres padrão para nomear as pistas e as pastas
A reprodução dos arquivos em streaming não se inicia.	O dispositivo conectado não permite iniciar a reprodução automaticamente.	Inicie a reprodução a partir do dispositivo.
Em streaming, o nome das pistas e sua duração não se indicam na tela.	O perfil Bluetooth não permite transferir esta informação.	

Ajustes

PERGUNTA	RESPOSTA	SOLUÇÃO
Ao modificar a regulagem dos agudos e dos graves, o ambiente se desconfigura.	A escolha de um ambiente implica a modificação dos ajustes dos agudos e dos graves. É impossível modificar um sem que o outro varie.	Modifique os ajustes dos agudos e dos graves ou do ambiente para obter o áudio desejado.
Ao modificar o ambiente, a regulagem dos agudos e dos graves se configura em 0.		
Ao modificar o ajuste dos balances, a distribuição se desconfigura.	A escolha de uma distribuição supõe a regulagem dos balances. É impossível modificar um sem que o outro varie.	Modifique a regulagem dos balances ou a regulagem da distribuição para obter o áudio desejado.
Ao modificar a distribuição, os ajustes dos balances se desconfigura.		

PERGUNTA	RESPOSTA	SOLUÇÃO
<p>A qualidade sonora das fontes de áudio varia de uma para a outra.</p>	<p>Para obter uma qualidade de áudio ideal, os ajustes de áudio (Volume, Grave, Agudo, Ambiente, Loudness) podem se adaptar às diferentes fontes de áudio, o que pode provocar diferenças de som ao mudar de fonte.</p>	<p>Verifique que os ajustes de áudio (Volume, Grave, Agudo, Ambiente) se adaptam às fontes ouvidas. Se recomenda ajustar as funções de áudio (Grave, Agudo, Balance De-Tras, Balance Esq-Dir) na posição intermediária, selecionar o ambiente "Linear" e ajustar a correção loudness na posição "Inativa" em modo Rádio.</p>
<p>Com o motor parado, o sistema se apaga após utiliza-lo por alguns minutos.</p>	<p>Quando o motor está parado, o tempo de funcionamento do sistema depende do nível de carga da bateria. É normal que se apague. O rádio passa ao modo economia de energia e se apaga para preservar a bateria do veículo.</p>	<p>Arranque o motor do veículo para aumentar a carga da bateria.</p>

Telefone

PERGUNTA	RESPOSTA	SOLUÇÃO
Não consigo conectar meu telefone por Bluetooth.	É possível que o Bluetooth do telefone esteja desconectado ou que o dispositivo não esteja visível.	<ul style="list-style-type: none"> - Verifique que o Bluetooth do telefone está ativado. - Verifique nos ajustes do telefone que está visível para todos os dispositivos.
	O telefone Bluetooth não é compatível com o sistema.	Pode comprovar a compatibilidade de seu telefone em www.peugeot.com.br (serviços).
Quando está conectado ao Bluetooth, o som do telefone não se ouve.	O som depende tanto do sistema quanto do telefone	Aumente o volume do rádio e do telefone ao máximo se for necessário.
	O ruído ambiente influi na qualidade da comunicação telefônica.	Reduza o ruído ambiente (fechar as janelas, abaixe o nível de ventilação, reduza a velocidade, etc.).
Alguns contatos aparecem na lista duplicados.	As opções de sincronização dos contatos propõem sincronizar os contatos do cartão SIM, do telefone ou dos dois. Quando se seleciona a sincronização de ambos, é possível que alguns contatos apareçam duplicados.	Selecione "Ver contatos do cartão SIM" ou "Ver contatos do telefone".
Os contatos não aparecem classificados por ordem alfabética.	Alguns telefones propõem opções de visualização. Segundo os parâmetros selecionados, os contatos podem transferir-se em uma ordem específica.	Modifique os parâmetros de visualização da agenda do telefone.
O sistema não recebe os SMS (mensagens curtas de texto).	O modo Bluetooth não permite transmitir os SMS ao sistema.	



WIP Sound

AUTORRADIO/Bluetooth®*



O Autorradio está protegido de modo que só pode funcionar no seu veículo.



Por motivos de segurança, uma vez que requerem uma atenção especial por parte do motorista, estas operações devem ser realizadas imperativamente com o veículo parado.

Quando o motor está parado, para preservar a bateria, o autorradio pode se apagar após alguns minutos.

ÍNDICE

01	Primeiros passos	p.	211
02	Comandos no volante	p.	212
03	Menú geral	p.	213
04	Áudio	p.	214
05	Reprodutor de USB	p.	217
06	Funções Bluetooth®	p.	220
07	Menús da tela	p.	223
	Perguntas frequentes	p.	226

01 PRIMEIROS PASSOS

Seleção do suporte de áudio:
Rádio, CD áudio/CD MP3, USB,
conexão Jack, Streaming, AUX.

Seleção das faixas de
ondas AM / FM.

Regulagem das
opções de áudio:
balance dianteiro/
traseiro, esquerdo/
direito, graves/
agudos, loudness,
ambientes sonoros.

Visualização da lista
de emissoras locais.

Pulsção longa: pistas
de CD ou arquivos
MP3 (CD/USB).

Abandonar a
operação em curso.

Ejeção do CD.

Seleção da aparência da tela
entre os modos:
data, funções de áudio,
computador de bordo,
telefone.

Acesso/Apagado, ajuste do
volume.

A tecla DARK modifica a visualização da tela
para um maior conforto de condução
circulando à noite.

1ª pulsção: iluminação do panel superior unicamente.

2ª pulsção: visualização da tela em preto.

3ª pulsção: volta à visualização padrão.

Teclas da 1 à 6:
Seleção de uma emissora de rádio
memorizada.

Pulsção longa: memorização de
uma emissora.

Visualização do
menú principal.

Ativação/Desativação da
função TA (informação de trânsito).

Pulsção longo: acesso ao
modo PTY* (Tipos de
Programas de Rádio).

Busca automática da
frequência inferior/superior.
Seleção da pista de CD,
MP3 ou USB anterior/
seguinte.

Validação.

Seleção da frequência inferior/
superior.

Seleção da pasta MP3 anterior/
seguinte.

Seleção da pasta/gênero/
artista/playlist anterior/seguinte do
dispositivo (USB).

* Disponível Segundo versão.



02 COMANDOS NO VOLANTE

Rádio: busca automática da frequência superior.
CD/MP3/USB: seleção da pista seguinte.
CD/USB: pressão contínua: avance rápido. Salto na lista.

Mudança de fonte de áudio.
Validação de uma seleção.
Atender/Desligar o telefone.
Pulsação de mais de 2 segundos: acesso ao menu do telefone.



Rádio: busca automática da frequência inferior.
CD/MP3/USB: seleção da pista anterior.
CD/USB: pressão contínua: retrocesso rápido.
Salto na lista.

Rádio: seleção da emissora memorizada inferior/superior.
USB: seleção do gênero/artista/pasta da lista de classificação.
Seleção do elemento anterior/seguinte de um menu.



Aumento do volume.

Diminuição do volume.

Silêncio: cortar o som mediante a pulsção simultânea das teclas de aumento e diminuição do volume.

Restauração do som: mediante a pulsção de uma das duas teclas de volume.

03 MENÚ GERAL

Tela

FUNÇÕES DE ÁUDIO: Rádio, CD, USB, opções.

TELEFONE: kit Mãos-livres, vinculação, gestão de uma comunicação.

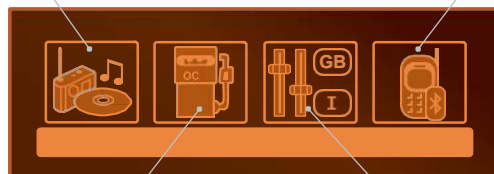

COMPUTADOR DE BORDO: introdução das distâncias, alertas, estado das funções.

PERSONALIZAÇÃO-CONFIGURAÇÃO: parâmetros veículo, tela, idiomas.



Para obter uma vista global ds detalhes dos menus que pode seleccionar, consulte o parágrafo "Menú(s) da(s) tela(s)".

04 ÁUDIO



Rádio

Selecionar uma emissora

1



Pressione a tecla SOURCE tantas vezes quanto seja necessário e selecione a Rádio.

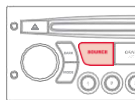

2



Pressione a tecla BAND AST para selecionar uma faixa de ondas entre: FM1, FM2, FMast, AM.

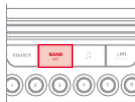

3



Pressione brevemente umas das teclas para efetuar uma busca automática das emissoras de Rádio.

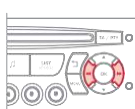

4



Pressione umas das teclas para efetuar uma busca manual da frequência superior/inferior.

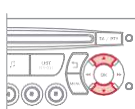

Pressione a tecla LIST REFRESH para ver a lista de emissoras captadas localmente (um máximo de 30 emisoras). Para atualizar esta lista, pressione durante mais de dois segundos.

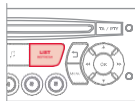

O ambiente externo (colinas, imóveis, túneis, estacionamentos, subterrâneos, etc.) pode bloquear a recepção, inclusive em modo de rastreamento RDS. Este fenômeno é normal na propagação das ondas de Rádio e, em caso algum, constitui um defeito ou falha do autorrádio.

RDS

1



Pressione a tecla MENU.

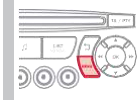

2



Selecione FUNÇÕES ÁUDIO e pressione OK.

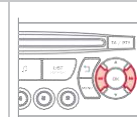

3



Selecione a função PREFERÊNCIAS BANDA FM e pressione OK.

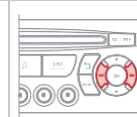

4



Selecione ATIVAR RASTREAMENTO DE FREQUÊNCIA (RDS) E, depois, pressione OK. RDS aparece na tela.

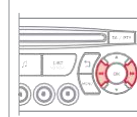

Em modo Rádio, pressione diretamente OK para ativar/desativar o modo RDS.



Se aparece na tela, o RDS permite seguir ouvindo uma mesma emissora graças ao rastreamento de frequência. Não obstante, em determinadas condições, o rastreamento dessa emissora RDS não está assegurado em todo o país, já que as emissoras de Rádio não cobrem 100% do território. Quando a recepção pé fraca, a frequência seleciona uma emissora regional.

04 ÁUDIO

Ouvir as mensagens TA

! A função TA (Información de Tráfego) dá prioridade à reprodução das mensagens de alerta TA. Para estar ativa, esta função requer a correta recepção de uma emissora de Rádio que emita este tipo de mensagens. Quando se emite uma informação de tráfego, o suporte multimídia que se está utilizando (Rádio, CD, USB, etc.) se interrompe automaticamente para difundir a mensagem TA. A reprodução do suporte se reinicia quando finaliza a difusão da mensagem.

1

TA / PTY



Pressionar o botão TA para ativar ou desativar a difusão de mensagens.

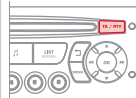

CD Ouvir um CD



Inserte somente CD com forma circular.
Alguns sistemas antipirataria, integrados em um CD original ou em um CD copiado por um gravador pessoal, podem gerar falhas des de funcionamento não relacionadas com a qualidade do reprodutor original.

Sem pulsar a tecla EJECT, insira um CD no reprodutor : a reprodução começa automaticamente.

1

SOURCE



Para ouvir um CD já inserido, pressione sucessivamente a tecla SOURCE seleccione CD.

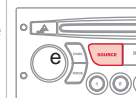

2



Pressione uma destas teclas para seleccionar uma pista do CD.

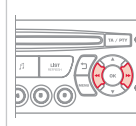

Pressione a tecla LIST REFRESH para visualizar a lista de pistas do CD.

3



Mantenha pulsada uma destas teclas para avançar ou retroceder rapidamente.

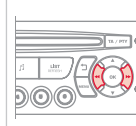

04 ÁUDIO

CD MP3 Ouvir uma coletânea MP3



Insira a coletânea de MP3 no reproduutor.
O autoradio busca todas as pistas musicais, portanto a reprodução pode tardar alguns segundos para começar.



Em um mesmo CD, o reproduutor pode ler até 255 arquivos MP3 divididos em 8 Níveis de pastas. Não obstante, lhe recomendamos que os limite a dois Níveis para reduzir o tempo de acesso à reprodução do CD.
Durante a reprodução, não se respeita a classificação em pastas. Todos os arquivos aparecem em um mesmo Nível.

1



Para ouvir um CD já inserido, pressione a tecla SOURCE tantas vezes quanto seja necessário para selecionar o CD.

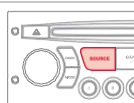

2



Pressione uma destas teclas para selecionar uma pasta do CD.
Pressione uma destas teclas para selecionar uma pista do CD.

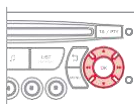

Pressione a tecla LIST REFRESH para visualizar a lista de pastas da coletânea MP3.

3



Mantenha pulsada uma das teclas para avançar ou retroceder rapidamente.

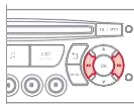

CD MP3 Informação e recomendações



O formato MP3, abreviatura de MPEG 1,2 & 2.5 Audio Layer 3 é uma norma de compressão de áudio que permite gravar dezenas de arquivos musicais em um mesmo disco.



Para poder reproduzir um CD-R ou um CD-RW gravado, selecione para a gravação os padrões ISO 9660 Nível 1,2 ou Joliet preferencialmente.

Se o CD está gravado com outro formato, é possível que a reprodução não se efetue corretamente.

Se recomenda utilizar o mesmo padrão de gravação dentro de um mesmo CD, selecionando a velocidade mais lenta possível (4x máximo) para obter uma qualidade de áudio ideal.

No caso particular de um CD multisessões, se recomenda utilizar o padrão Joliet.



O autorradio só reproduz os arquivos com a extensão ".mp3" com um índice de amostragem de 22,05 KHz ou 44,1 KHz. Qualquer outro tipo de arquivo (.wma, .mp4, .m3u, etc.) não poderá ser reproduzido.



Se recomenda escrever nomes de arquivos com menos de 20 caracteres e sem caracteres especiais (ex.: " ? ; ù) para evitar qualquer problema de reprodução ou de visualização.



Os CD vazios não são reconhecidos e podem danificar o sistema.

05 LEITOR USB*

Utilizar a TOMADA USB

1

Este módulo está composto por uma tomada USB e uma tomada Jack*. Os arquivos de áudio se transmitem desde um dispositivo portátil-reprodutor digital ou um dispositivo USB ao autorradio para poder ouvi-los através dos alto-falantes do veículo.



2

Dispositivo USB ou reprodutor Apple® de 5ª geração ou superior:

- Os dispositivos USB devem estar formatados em FAT ou FAT 32 (não admite NTFS).
- É indispensável dispor do cabo do reprodutor Apple®.
- A navegação pela base de arquivos também se efetua mediante os comandos do volante.



3

Outros reprodutores Apple® de gerações anteriores e os reprodutores que utilizem o protocolo MTP*:

- Unicamente se reproduzem mediante o cabo Jack-Jack (não incluído).
- A navegação pela base de arquivos se realiza a partir do dispositivo portátil.



Conectar um dispositivo USB

1

Conecte o dispositivo à tomada, diretamente ou mediante um cabo. Se o autor-radio está ligado a fonte USB se detecta quando se conecta. A reprodução se inicia automaticamente depois de um tempo, que depende da capacidade da memória USB.



Os formatos de arquivo reconhecidos são .mp3 (mpeg1 layer 3 unicamente) e wma (padrão 9 unicamente, compressão de 128 kbit/s).

Se aceitam alguns formatos de playlists (m3u, etc.).

Ao voltar a conectar o último o dispositivo utilizado, se reproduz automaticamente a última canção ouvida.

!

O sistema cria listas de reprodução (na memória temporária), cujo tempo de criação depende da capacidade do dispositivo USB.

Durante este tempo, pode-se acessar o resto das fontes de áudio.

As listas de reprodução se atualizam cada vez que se corta o contacto ou se conecta um dispositivo USB.

Quando se conecta um dispositivo pela primeira vez, se propõe uma classificação por pastas. Ao voltar a conectá-lo, se mantém o sistema de classificação previamente selecionado.

05 LEITOR USB

Utilizar a TOMADA USB

2

Pressione prolongadamente a tecla LIST para visualizar as diferentes classificações.

Selecione por Pasta/Artista/Gênero/Playlist, pressione OK para selecionar a classificação escolhida e volte e pressione OK para validar.



- Por Pasta: todas as pastas que contém arquivos de audio reconhecido pelo dispositivo.
- Por Artista: todos os nomes dos artistas definidos nos ID3 Tag, classificados por ordem alfabética.
- Por Gênero: todos os gêneros definidos nos ID3 Tag.
- Por Playlist: segúndo as listas de reprodução guardadas no dispositivo USB.

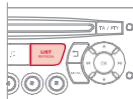

Pressione brevemente a tecla LIST para visualizar a classificação anteriormente selecionada.

Navegue pela lista com as teclas esquerda/direita e para cima/baixo. Valide a seleção pressionando OK.

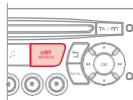

3



Pressione uma destas teclas para acessar a pista anterior/seguinte da lista de classificação que se está reproduzindo.

Mantenha pressionado uma das teclas para avançar ou retroceder rapidamente.

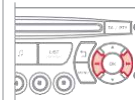

4



Pressione uma destas teclas para acessar o Gênero, Pasta, Artista ou Playlist anterior/seguinte da lista de classificação que se está reproduzindo.

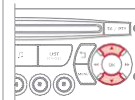

Conectar reprodutores Apple® à tomada USB

1

As listas disponíveis são Artista, Gênero e Playlist (tal como estão definidas no reprodutor Apple®).

Seleção e Navegação se descrevem nas etapas anteriores, da 1 à 4.



Não conecte à tomada USB discos duros ou dispositivos com conexão USB que não sejam dispositivos de áudio, já que poderia danificar a instalação.

05 LEITOR USB

Utilizar a entrada auxiliar (AUX)

Tomada JACK ou USB (segundo veículo)



A entrada auxiliar, JACK ou USB, permite conectar um dispositivo portátil (reprodutor MP3, etc.).



Não conecte um mesmo dispositivo à tomada JACK e à tomada USB ao mesmo tempo.

1

Conecte o dispositivo portátil (reprodutor MP3, etc.) à tomada JACK ou à tomada USB com o cabo adequado, não incluído.



2



Pressione sucessivamente a tecla SOURCE e selecione AUX.

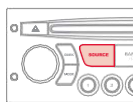

Ajustar o volume da fonte auxiliar

1

Em primeiro lugar, ajuste o volume do dispositivo portátil.



2



A seguir, ajuste o volume do autorrádio.

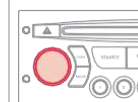

A visualização e gestão dos comandos se efetuam através do dispositivo portátil.



06 FUNÇÕES BLUETOOTH®



Telefone Bluetooth®

Tela C

(Disponível segundo o modelo e a versão)

Os serviços oferecidos dependem da rede, do cartão SIM e da compatibilidade dos dispositivos Bluetooth® utilizados. Verifique no manual do telefone ou com sua operadora os serviços aos quais tem acesso.

vincular um telefone/Primera conexión



Por motivos de segurança e porque requerem uma atenção especial por parte do motorista, as operações de vinculação do telefone celular Bluetooth® ao sistema mãos livres Bluetooth® do auto-rádio devem ser realizadas com o veículo parado e o contato ligado.





Para mais informações (compatibilidade, ajuda complementar, etc.) visite a página Web www.peugeot.com.br.

- 1 Ative a função Bluetooth® do telefone e assegure-se de que está "visível para todos" (configuração do telefone).

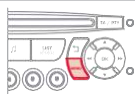

- 2  Pressione a tecla MENU.



- 3  Selecione no menú:
- Bluetooth® Telefonia-Áudio
- Configuração Bluetooth®
- Efetue uma busca Bluetooth®

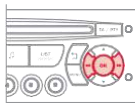

- 4 A seguir, aparecerá uma janela com uma mensagem de busca em curso.

- 5 Os 4 primeiros telefones reconhecidos aparecem nesta janela.



O menú TELEFONE permite acessar, entre outras, as seguintes funções: Agenda*, Diário das chamadas, Gestão das vinculações.

* Se a compatibilidade material de seu telefone é total.

- 6 Selecione na lista o telefone que deseja vincular. Não pode conectar mais de um telefone ao mesmo tempo.

- 7 Na tela aparecerá un teclado virtual: marque um código de 4 algarismos no mínimo. Pressione OK para validar.



- 8 Na tela do telefone selecionado aparecerá uma mensagem. Para aceitar a vinculação, introduza o mesmo código no telefone e, a seguir, valide pressionando OK.



O número de tentativas permitido em caso de falha é ilimitado.

- 9 Na tela aparecerá uma mensagem indicando que a vinculação se realizou com êxito.



A conexão automática autorizada se ativa unicamente após configurar o telefone. Se pode acessar a agenda e o diário das chamadas uma vez transcorrido o tempo de sincronização.

06 FUNÇÕES BLUETOOTH®



Receber uma chamada

- 1 Uma chamada entrante se anuncia mediante um timbre e o aparecimento de uma mensagem na tela do veículo.

- 2  Selecione a aba SIM da tela utilizando as teclas e valide pressionando OK.

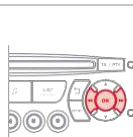

Pressione esta tecla para aceitar a chamada.

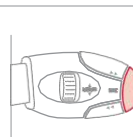

Realizar uma chamada

- 1 Desde o menú Bluetooth® Telefonía-Áudio, seleccione "Gerenciar a chamada telefónica" e a seguir "Chamar", "Diário das chamadas" ou "Agenda".

- 2 Pressione durante mais de dois segundos esta tecla para acessar a agenda e, a seguir, navegue utilizando o botão giratorio, ou
Para digitar um número, utilize o teclado do telefone quando o veículo estiver parado.

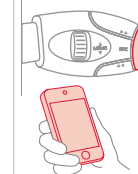

O sistema acessa a agenda do telefone Segundo a compatibilidade e unicamente durante o tempo em que o telefone permaneça conectado mediante Bluetooth®.



Alguns telefones permitem enviar um contato à agenda do autorradio mediante conexão Bluetooth®.

Os contatos que se importan deeste modo se guardan em uma pasta permanente visível para todos, independentemente do telefone que se conecte.

Não se pode acessar o menú da pasta se está vazia.

06 FUNÇÕES BLUETOOTH®



Encerrar uma chamada

1

Durante uma chamada, pressione esta tecla durante mais de dois segundos.
Valide pulsando OK para finalizar a chamada.

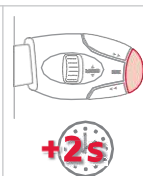

Streaming audio Bluetooth®*

! Difusão sem cabos de arquivos musicais do telefone através do equipamento de áudio. O telefone deve gerenciar os perfis Bluetooth® adequados (perfis A2DP/AVRCP).

1 Inicie a vinculação entre o telefone e o veículo. A vinculação pode se iniciar a partir do menu telefonia do veículo ou através do teclado do telefone. Consulte as etapas "Vincular um telefone" das páginas anteriores. Durante a fase de vinculação, o veículo deve estar parado e com a chave no contato.



2 Selecione, no menu de telefonia, o telefone que deseja conectar. O sistema áudio se conecta de forma automática ao telefone que se vinculou.

3 Ative a função streaming pressionando o botão SOURCE**. É possível avançar ou retroceder nas canções mediante as teclas frontais áudio e os comandos do volante***. A informação contextual pode aparecer na tela.



* Segundo a compatibilidade do telefone.

** Em alguns casos, a leitura de arquivos de áudio deve ser iniciada com o teclado.

*** Se o telefone admite esta função.

07 MENÚ(S) DAS(S) TELA(S)



Tela C



Pressione o botão giratório OK para acessar os menús de acesso direto em função do que visualize na tela:



RÁDIO

1 Ativar/desativar RDS

1 Ativar/desativar modo REg

1 Ativar/desativar Rádiotexto

CD/CD MP3

1 Ativar/desativar Intro

1 Ativar/desativar repetição pistas (todo o CD em curso para CD, toda a pasta em curso para CD MP3)

1 Ativar/desativar reprodução aleatória (todo o CD em curso para CD, toda a pasta em curso para CD MP3)

USB

1 Ativar/desativar repetição das pistas (da pasta/artista/gênero/lista de reprodução que se está reproduzindo)

1 Ativar/desativar reprodução Aleatória (da pasta/artista/gênero/ lista de reprodução que se está reproduzindo)

07 MENÚ(S) DAS(S) TELA(S)



Tela C



Pressionando a tecla MENU, pode visualizar:



1 Funções áudio

1

2 Preferências faixa FM

2

Rastreamento de frequência (RDS)

3

Ativar/desativar

4

Modo regional (REG)

3

Ativar/desativar

4

Visualização Rádiotexto (RDXT)

3

Ativar/desativar

4

2 Modos de reprodução

2

Repetição álbum (RPT)

3

Ativar/desativar

4

Reprodução aleatória das pistas (RDM)

3

Ativar/desativar

4



1 Computador de bordo

1

2 Introduzir distância até o destino

2

Distância: x km

3

2 Diário dos alertas

2

Diagnóstico

3

2 Estado das funções*

2

Funções ativadas ou desativadas

3

* Os parâmetros variam segundo o veículo.

07 MENÚ(S) DAS(S) TELA(S)



1 Personalização- Configuração

2 Definir os parâmetros veículo*

2 Configuração da tela

2 Ajuste luminosidade-vídeo

3 Vídeo normal

4 Vídeo inverso

4 Regulagem luminosidade (- +)

3 Ajuste data e hora

4 Ajuste dia/mês/ano

4 Ajuste hora/minuto

4 Escolher modo 12 h/24 h

3 Escolher as unidades

4 l/100 km-mpg-km/l

4 °Celsius/°Fahrenheit

2 Escolher o idioma



1 Telefone Bluetooth®

2 Configuração Bluetooth®

2 Conectar/Desconectar um aparelho

3 Função telefone

3 Função Streaming áudio

4 Consultar os aparelhos acoplados

4 Suprimir um aparelho acoplado

4 Efetuar uma busca Bluetooth®

2 Chamar

2 Diário das chamadas

3 Agenda

2 Gerenciar uma chamada

2 Interromper a chamada em curso

3 Ativar o modo secreto

* Os parâmetros variam segundo o veículo.

PERGUNTAS FREQUENTES

PERGUNTA	RESPOSTA	SOLUÇÃO
A qualidade sonora das fontes de áudio varia de uma a outra (Rádio, CD, etc.).	Para obter uma qualidade de áudio ideal, os ajustes de áudio (Volume, Graves, Agudos, Equalizador, Loudness) podem ser adaptados às diferentes fontes de áudio, o que pode provocar diferenças de soma o mudar de fonte (Rádio, CD, etc.).	Comprove que os ajustes de áudio (Volume, Graves, Agudos, Equalizador, Loudness) se adaptam às fontes ouvidas. Ser recomenda ajustar as funções de ÁUDIO (Graves, Agudos, Balance Traseira-Dianteira, Balance Esquerda-Direita) na posição intermediária, selecionar o ambiente musical "Nenhum", e ajustar a correção loudness na posição "Ativa" em modo CD, e na posição "Inativa" em modo Rádio.
O CD se ejeta sistematicamente ou o reprodutor não o lê.	O CD foi inserido ao contrário, não pode ser reproduzido, não contém dados de áudio ou está gravado em um formato de áudio ilegível pelo autorrádio. O CD está protegido por um sistema de proteção antipirataria não reconhecido pelo autorrádio.	<ul style="list-style-type: none"> - Verifique o sentido de inserção do CD no reprodutor. - Verifique o estado do CD: o CD não de reproduzirá se estiver demasiadamente danificado. - Verifique o conteúdo: si se trata de um CD gravado, consulte os conselhos do parágrafo "Áudio". - O reprodutor de CD do autorrádio não reproduz DVD. - O sistema de áudio não reproduzirá alguns CD gravados se forem de má qualidade.
A mensagem "Erro dispositivo USB" aparece na tela. A conexão Bluetooth® se corta.	O nível de carga da bateria do dispositivo pode ser insuficiente. O sistema não reconhece o dispositivo USB. O dispositivo pode estar danificado.	Recarregue a bateria do dispositivo. Formate o dispositivo.

PERGUNTAS FREQUENTES

PERGUNTA	RESPOSTA	SOLUÇÃO
Não consigo acessar minha caixa de correio de voz.	São poucos os telefones e operadoras que permitem utilizar esta função.	
O som do reproduzidor de CD está degradado.	O CD utilizado está riscado ou é de má qualidade.	Insere um CD de boa qualidade e conserve-o em boas condições.
	Os ajustes do autorradio (graves, agudos, equalizador) não estão adaptados.	Volte a pôr o nível dos agudos ou dos graves em 0, sem selecionar nenhum ambiente.
As emissoras memorizadas não se encontram (não há som, 87,5 Mhz aparece na tela, etc.).	A gama de ondas selecionada não é a correta.	Pressione a tecla BAND AST para encontrar a gama de ondas (AM, FM1, FM2, FMAST) onde estão memorizadas as emissoras.
A informação de tráfego (TA) está selecionada, mas não recebo nenhuma informação de tráfego.	A emissora de Rádio não difunde informação de tráfego.	Selecione uma emissora de Rádio que difunda a informação do tráfego.
A qualidade de recepção da emissora ouvida se degrada progressivamente ou as emissoras memorizadas não se ouvem (não há som, 87,5 Mhz aparece na tela, etc.).	O veículo está demasiadamente distante da emissora ouvida ou não há nenhuma emissora na zona geográfica pela qual se circula.	Ative a função RDS para permitir que o sistema verifique se há uma emissora mais potente na zona geográfica.
	O entorno externo (colinas, edifícios, túneis, áreas de estacionamento subterrâneas, etc.) pode bloquear a recepção, inclusive em modo de acompanhamento RDS.	Este fenômeno é normal, e em caso algum, constitui uma falha do autorradio.
	A antena não está montada ou está danificada (por exemplo, ao passar por um túnel de lavagem ou em uma área de estacionamento subterrânea).	Leve a antena à rede PEUGEOT para proceder à sua revisão.

PERGUNTAS FREQUENTES

PERGUNTA	RESPOSTA	SOLUÇÃO
Cortes do som de 1 a 2 segundos em modo rádio.	O sistema RDS busca durante este breve corte de som uma frequência que proporcione uma melhor recepção da emissora.	Desative a função RDS se o fenômeno aparece com demasiada frequência e sempre no mesmo percurso.
Com o motor parado, o autorradio se apaga após usá-lo alguns minutos.	Quando o motor está parado, o tempo de funcionamento do autorradio depende da carga da bateria. É normal que se apague. O autorradio passa ao modo economia de energia e se apaga para preservar a bateria do veículo.	Arranque o motor do veículo para aumentar a carga da bateria.
A mensagem "o sistema áudio está esquentando" aparece na tela.	Com a finalidade de proteger a instalação quando a temperatura do ambiente está demasiadamente elevada, o autorradio passa ao modo automático de proteção térmica que provoca uma redução do volume ou a interrupção da reprodução do CD.	Corte o sistema de áudio durante alguns minutos para permitir que se resfrie.

ÍNDICE VISUAL

EXTERIOR*

Chave com telecomando.....51-56

- abertura/fechamento
- proteção anti-roubo
- arranque
- bateria

Comandos limpa-vidros.....73-74

Troca da palheta dos limpa-vidros.....75, 130

Retrovisores externos.....51

Comandos dos faróis.....69-72

Troca das lâmpadas.....119-122

- faróis dianteiros
- faróis diurnas
- faróis de neblina
- repetidores

Portas.....61-63

- abertura/fechamento
- bloqueio centralizado
- comando de emergência

Alarma57-58

Elevadores de vidros.....59-60

Acessórios134

Barras de teto.....133

Teto panorâmico.....64-65



Troca das lâmparas.....121-122

- lanterna traseira
- 3^{er} luz de freio
- luzes da placa

Comandos do limpador traseiros.....74

Depósito de combustível66-68

Assistência a frenagem.....88

Controle de trajetória.....89

Pressão dos pneus.....139

Porta malas.....63

- abertura/fechamento
- comando de emergência

Troca de uma roda115-118

- ferramentas
- desmontagem

Ajuda de estacionamento106-107

Engate reboque.....132

Reboque.....131

ÍNDICE VISUAL

INTERIOR*



Assentos dianteiros47-48
Assentos traseiros49-50

Equipamentos do porta-malas81-82
- bandeja traseira
- correia de fixação
- anel de reboque

Assentos para crianças 83
Segurança para crianças..... 86

Airbags93-96

Acondicionamientos interiores...105-111
- porta-luvas
- cinzeiro/tomada acesórios 12 V
- tapetes

Cintos de segurança.....90-92

ÍNDICE VISUAL

POSTO DE CONDUÇÃO*

Painel de bordo	18-19
Luzes indicadoras.....	20-28
Indicadores	29-31
Botões	32-34
- check/indicador de manutenção/ contador parcial	
- reóstato de luzes	

Comandos de luzes.....	69-70
Regulagem de faróis	72

Retrovisores externos.....	51
Elevadores dos vidros	59

Limitador de velocidade.....	102-103
Regulador de velocidade.....	104-105

Fusíveis do painel de bordo	123-125
Abertura capô	108

Tela multifunções.....	35-39
Sinal de emergência.....	87
Painel de comandos.....	16



Regulagem do volante.....	52
Bozina.....	87

Luzes de teto.....	75-76
Luz indicadoras de cinto não afivelado/ airbag frontal passageiro.....	89, 94, 95
Retrovisor interior	52
Para-sol	78

Comandos de limpa-vidros.....	73-74
Computador de bordo.....	50-52

Tela Táctil	144-209
Regulagem da data/hora.....	175-180
WIP Sound	210-228
Regulagem da data/hora.....	225

Ventilação	40-41
Ar condicionado manual.....	42-44
Ar condicionado automático.....	45-46

Caixa de marcha automática.....	97-100
Freio de estacionamento.....	97

* Segundo versão e/ou país de comercialização. **231**

ÍNDICE VISUAL

CARACTERÍSTICAS-MANUTENÇÃO*

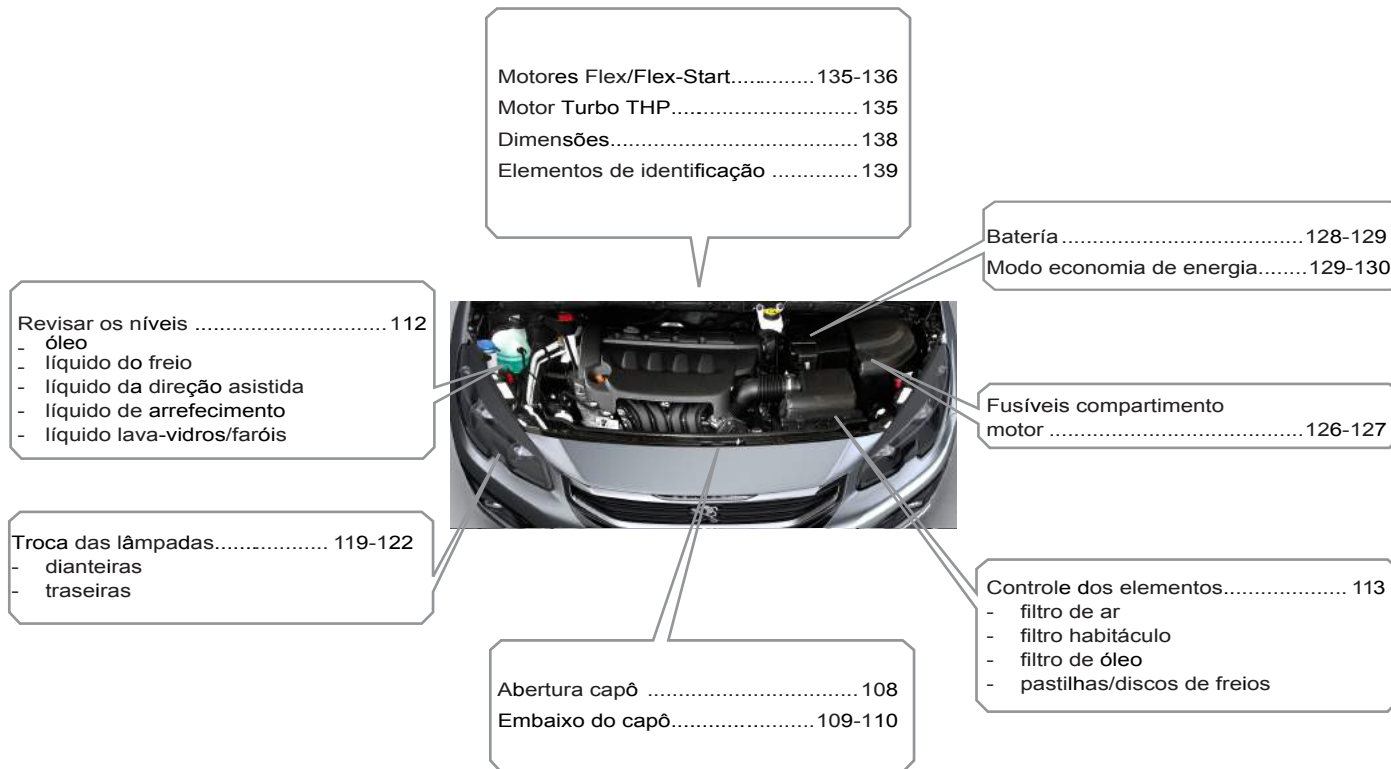







Este manual apresenta todos os equipamentos disponíveis.

Cada modelo comercializado utiliza apenas uma parte dos equipamentos indicados, em função das versões e as características próprias do país onde é comercializado.

As descrições e imagens são fornecidas sem compromisso. A Automóveis PEUGEOT reserva-se ao direito de alterar as características técnicas, equipamentos e acessórios sem que seja necessário atualizar o presente manual.

Esta documentação constitui parte integrante do seu veículo. Deverá passá-la ao novo proprietário em caso de venda.

As reproduções e traduções, mesmo que parciais, são proibidas sem autorização por escrito da PEUGEOT.

Este veículo está conforme ao PROCONVE (Programa de controle da poluição atmosférica dos veículos automotores)

Para qualquer intervenção no seu veículo, dirija-se a uma oficina qualificada que dispõe da informação técnica, da competência e do material adaptado, algo que a rede PEUGEOT tem condições para proporcionar.

Este manual apresenta todos os equipamentos disponíveis em conjunto pela gama.



PEUGEOT-CITROËN DO BRASIL LTDA.
AV. das Nações Unidas, 19707
Santo Amaro - SP
CEP 04795-100



