

PEUGEOT



MANUAL

**408**



Download on the



GET IT ON



## Acesso ao manual



### APLICAÇÕES MÓVEIS

Instale a aplicação **MYPEUGEOT APP** (conteúdo disponível offline).

Também disponível na aplicação **Scan MyPeugeot App**.



### ECRÃ TÁTIL (consoante a disponibilidade)



Na aplicação do ecrã tátil **Ajuda**, seleccione o separador **Manual utilizador**.

Estão disponíveis vários tipos de pesquisa para aceder às informações pretendidas.

**Por motivos de segurança, esta aplicação não está disponível se conduzir a uma velocidade superior a 5 km/h.**



### ONLINE

Visualize ou transfira o manual através do seguinte endereço:

<http://public.servicebox.peugeot.com/APddb/>



Leia este código QR para obter acesso direto.

Selecione:

- o idioma,
- o veículo e a respetiva silhueta,
- a edição do manual correspondente à data do 1.º registo do veículo.



Este símbolo indica a última informação disponível.

# Bem-vindo

---

Obrigado por ter escolhido um Peugeot 408.

Este documento apresenta informações importantes e as recomendações necessárias para que possa explorar o veículo em total segurança. Recomendamos vivamente que se familiarize com o documento, bem como o Guia de manutenção e garantia. O veículo tem uma parte dos equipamentos descritos neste documento, em função do nível de acabamento, da versão e das características próprias ao país de comercialização.

As descrições e ilustrações servem apenas de referência.

A Automobiles PEUGEOT reserva-se o direito de alterar as especificações técnicas, equipamentos e acessórios sem que seja necessário atualizar este documento. Se a propriedade do seu veículo for transferida, assegure-se de que este **manual** é fornecido ao novo proprietário.

 Para qualquer intervenção no veículo, contacte um funcionário da rede de concessionários do fabricante, doravante referido como “concessionário” ou uma oficina autorizada.

## Chave



Aviso de segurança



Informações adicionais



Funcionalidade de proteção ambiental



Veículo com volante do lado esquerdo



Veículo com volante do lado direito



Localização do equipamento/botão descrito com uma zona preta



<hr/>		<hr/>	
<b>Apresentação geral</b> ■		Bancos dianteiros	41
<hr/>		Regulação do volante	44
<b>Ecocondução</b> ■		Volante aquecido	45
<hr/>		Retrovisores	45
<b>1</b>		Banco traseiro	46
<b>Instrumentos do painel de bordo</b>		Aquecimento e ventilação	48
Informações do condutor	10	Ar condicionado automático bizona	49
Quadros de bordo digitais	10	Desembaciamento/descongelamento do vidro dianteiro	52
Luzes avisadoras e indicadoras	11	Desembaciamento/descongelamento do vidro traseiro	52
Indicadores	17	Para-brisas com aquecimento	53
Teste manual	19	Pré-condicionamento térmico (híbrido recarregável)	53
Conta-quilômetros total	19	Acessórios dianteiros	54
Computador de bordo	20	Luzes de teto	58
Ecrã tátil de 10" (13 cm)	21	Iluminação ambiente	58
i-Toggles	23	Acessórios traseiros	58
Funções adicionais de controlo à distância (híbrido recarregável)	23	Arrumações da mala	59
<hr/>		<hr/>	
<b>Acesso</b> <b>2</b>		<b>Iluminação e visibilidade</b> <b>4</b>	
Chave eletrónica com função de telecomando e chave integrada	24	Comandos de iluminação exterior	62
Proximity Keyless Entry and Start	26	Luzes indicadoras de mudança de direção	63
Trancamento centralizado	28	Regulação da altura das luzes	64
Procedimentos de emergência	29	Acendimento automático das luzes	64
Portas	31	Iluminação de acompanhamento e de acolhimento	64
Mala	31	Sistemas de iluminação automática -	65
Porta da mala motorizada	31	Recomendações gerais	65
Alarme	35	Comutação automática das luzes de estrada	65
Elevadores de vidros	37	Peugeot Matrix LED Technology 2.0	67
Teto de abrir	38	Night Vision	68
<hr/>		Comando do limpa-vidros	69
<b>Ergonomia e conforto</b> <b>3</b>		Limpa-vidros intermitente	71
Posição de condução	40	Limpa-vidros automático	71
<hr/>		Substituir uma escova do limpa-vidros	72
<hr/>		<b>Segurança</b> <b>5</b>	
<hr/>		Recomendações de segurança gerais	74
<hr/>		Luzes avisadoras de perigo	74
<hr/>		Avisador sonoro	75
<hr/>		Avisador sonoro para peões (híbrido recarregável)	75
<hr/>		Emergência ou assistência	75
<hr/>		Programa de estabilidade eletrónico (ESC)	77
<hr/>		Cintos de segurança	79
<hr/>		Airbags	82
<hr/>		Capô ativo	84
<hr/>		Cadeiras para crianças	85
<hr/>		Desativação do airbag do passageiro dianteiro	87
<hr/>		Cadeiras para crianças ISOFIX	88
<hr/>		Cadeiras para crianças i-Size	90
<hr/>		Instalar cadeiras para crianças	91
<hr/>		Segurança para crianças	93
<hr/>		<b>Condução</b> <b>6</b>	
<hr/>		Recomendações de condução	94
<hr/>		Arranque/paragem do motor	95
<hr/>		Arranque de veículos híbridos recarregáveis	96
<hr/>		Travão de estacionamento elétrico	97
<hr/>		Caixa de velocidades automática	100
<hr/>		Modos de condução	103
<hr/>		Ajuda ao arranque em zona inclinada	104
<hr/>		Indicador de mudança de velocidade	105
<hr/>		Stop & Start	105
<hr/>		Deteção de pressão baixa dos pneus	107
<hr/>		Auxiliares de condução e manobra -	108
<hr/>		Recomendações gerais	108
<hr/>		Volante com deteção interativa	110
<hr/>		Atalhos para auxiliares de condução	110
<hr/>		Reconhecimento dos sinais de trânsito	111
<hr/>		Limitador de velocidade	114

Regulador de velocidade - Recomendações específicas	116	Conselhos de manutenção	171
Regulador de velocidade	117		
Drive Assist Plus	118		
Drive Assist 2.0	119	<b>Em caso de anomalia</b>	<b>8</b>
Regulador de velocidade adaptativo	119	Triângulo de sinalização	174
Ajuda à manutenção de via	124	Kit de ferramentas	174
Mudança de faixa semiautomática	127	Kit de reparação provisória de furos de pneus	175
Active Safety Brake com Alerta de risco de colisão e Ajuda à travagem de emergência inteligente	131	Roda sobresselente	178
Deteção de falta de concentração	135	Substituir uma lâmpada	181
Alerta de transposição involuntária de linha ativo	136	Fusíveis	183
Controlo dos ângulos mortos de longa distância	139	Baterias de 12 V/sobresselentes	183
Ajuda ao estacionamento	140	Reboque do veículo	189
Visiopark 1	142		
Visiopark 3	143	<b>Características técnicas</b>	<b>9</b>
Alerta traseiro de tráfego cruzado	145	Características dos motores e cargas rebocáveis	192
		Motorizações a gasolina	193
		Motores híbridos recarregáveis	194
		Dimensões	195
		Elementos de identificação	195
		<b>PEUGEOT i-Connect Advanced -</b>	<b>10</b>
		<b>PEUGEOT i-Connect</b>	
		Primeiros passos	196
		Personalização	199
		Comandos no volante	200
		Aplicações	201
		Comandos de voz	201
		Navegação	203
		Conetividade	203
		Mirror Screen	205
		Multimédia	207
		Telefone	209
		Definições	210
		Ajuda	210

**Informações práticas****7**

Compatibilidade dos combustíveis	148
Reabastecimento	148
Sistema híbrido recarregável	149
Carregar a bateria de tração (híbrido recarregável)	156
Dispositivo de reboque	159
Engate de reboque com bola de reboque de fácil desmontagem	160
Barras do tejadilho	162
Resguardo para países de muito frio	163
Correntes para a neve	164
Modo de poupança de energia	165
Capô	165
Compartimento do motor	166
Verificação dos níveis	167
Verificações	168
Roda livre	170

**Gravação e privacidade dos dados do veículo****11**

Índice alfabético ■

Anexo ■

## Apresentação

Estas ilustrações e descrições são fornecidas apenas a título informativo. A presença e a localização de determinados elementos variam consoante a versão ou o nível de guarnição.

### Posto de condução

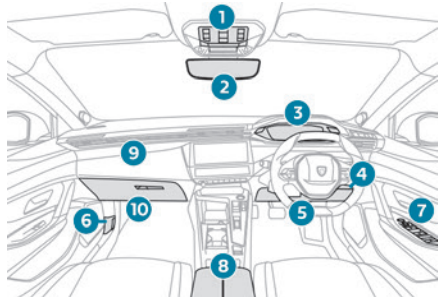
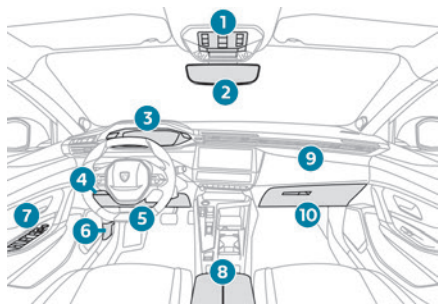

1. Chamada de emergência/chamada de assistência  
Teto de abrir  
Alarme  
Luz de teto/luzes de leitura dianteiras
2. Ecrã de luz avisadora para cintos de segurança e airbag do passageiro dianteiro  
Retrovisor interior
3. Quadro de bordo
4. Barra de controlo lateral/porta-moedas
5. Caixa de fusíveis
6. Abertura do capô
7. Retrovisores exteriores  
Elevadores de vidros  
Trancamento centralizado
8. Apoio de braço dianteiro  
Portas USB
9. Airbag do passageiro dianteiro
10. Porta-luvas

### Consola central

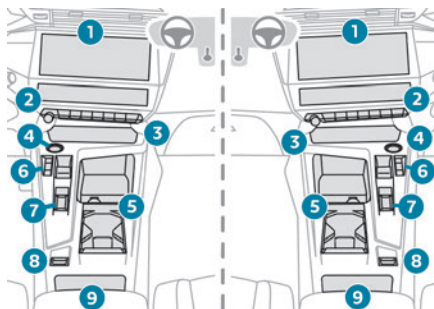

1. Ecrã tátil de 10" (13 cm)
2. Barras de controlo central
3. Porta-objetos ou carregador para smartphone sem fios
4. Ligar/desligar o motor com START/STOP
5. Porta-objetos  
Porta USB  
Tomada de 12 V  
Porta-copos
6. Caixa de velocidades
7. Seletor do modo de condução
8. Travão de estacionamento elétrico
9. Porta-objetos/arrumação do smartphone

### Comandos no volante

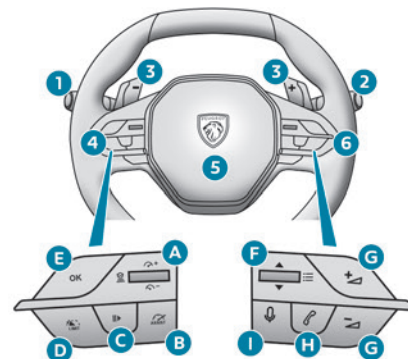

1. Comandos de iluminação exterior/luzes indicadoras de mudança de direção/página de visualização do quadro de bordo/indicador de manutenção
2. Comandos do limpa-vidros/lava-vidros/computador de bordo
3. Comandos da caixa de velocidades automática
4. Comandos do limitador de velocidade/regulador de velocidade/Regulador de velocidade adaptativo/Drive Assist Plus ou Drive Assist 2.0
- A. Aumentar/diminuir a velocidade de referência Visualização e ajuste da distância ao veículo da frente programada (Regulador de velocidade adaptativo)
- B. Selecionar/desmarcar o regulador de velocidade Selecionar/desmarcar o regulador de velocidade adaptativo/Drive Assist Plus
- C. Iniciar/colocar em pausa o limitador de velocidade ou o regulador de velocidade com a velocidade de referência guardada Confirmação do reinício do veículo após a paragem automática (Regulador de velocidade adaptativo com função Stop&Go)
- D. Selecionar/desmarcar o limitador de velocidade
- E. Ativação do limitador de velocidade ou do regulador de velocidade com a velocidade de referência guardada Utilização da velocidade sugerida pela função Reconhecimento dos sinais de trânsito
5. Avisador sonoro/airbag dianteiro do condutor
6. Comandos de definição do sistema de áudio

- F. Pressionar: apresentar estações de rádio/multimédia favoritas  
Para cima/baixo: seleção anterior/seguinte/rádio/multimédia/smartphone  
Pressão: validação de uma seleção
- G. Aumentar/diminuir o volume
- H. Atender/desligar  
Aceder ao registo de chamadas da aplicação **Telefone**
- I. Pressão breve: comandos de voz do sistema  
Pressão contínua: comandos de voz do smartphone

#### Barra de controlo lateral



1. Regulação da altura das luzes com tecnologia LED
2. Porta da mala motorizada
3. Para-brisas com aquecimento
4. Volante aquecido
5. Abertura do tampão de depósito de combustível
6. Luz indicadora de funcionamento do pré-condicionamento térmico

#### Barras de controlo central

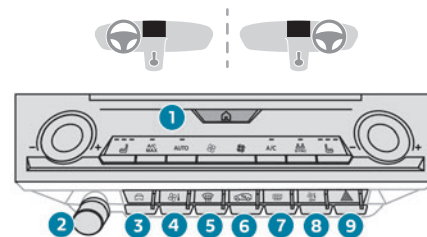

1. Comandos do sistema de ar condicionado automático/botão HOME ou i-Toggles/HOME botão
2. Comandos do sistema de áudio
3. Atalhos para auxiliares de condução
4. Acesso à aplicação **Climatização**
5. Desembaciamento do para-brisas e vidros dianteiros
6. Recirculação do ar interior
7. Descongelamento do vidro traseiro
8. Desligar o ar condicionado automático
9. Luzes avisadoras de perigo

## Sistema híbrido recarregável

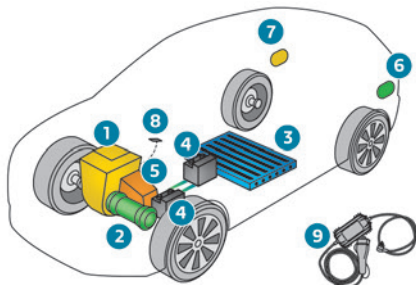

1. Motor a gasolina
2. Motor elétrico
3. Bateria de tração
4. Tomada para acessórios de 12 V
5. Caixa de velocidades automática elétrica de 8 velocidades (e-EAT8)
6. Tampa de carga
7. Tampão de depósito de combustível
8. Seletor do modo de condução
9. Cabo de carga doméstica

A tecnologia **híbrida recarregável** combina duas fontes de energia: a do motor a gasolina e a do motor elétrico, que aciona as rodas dianteiras (tração).

Estes dois motores podem funcionar de forma alternada ou simultânea, em função do modo de condução selecionado e das condições de condução.

A potência elétrica fornece mobilidade ao veículo no modo **Electric** e no modo **Híbrido** no caso de procura moderada. Fornece apoio ao motor a gasolina durante as fases de arranque e aceleração. A potência elétrica é fornecida por uma bateria de tração recarregável.

## Etiquetas

Secção “Ergonomia e conforto - Compartimentos dianteiros - Carregador para smartphone sem fios”:



Secções “Iluminação e visibilidade - Comando de iluminação exterior” e “Em caso de anomalia - Substituir uma lâmpada”:



Secção “Segurança - Cadeiras para crianças - Desativar o airbag do passageiro dianteiro”:



Secção “Fixações Segurança - ISOFIX”:



Secção “Condução - Travão de estacionamento elétrico”:



Secção “Condução - Stop & Start”:



Secção “Informações práticas - Compatibilidade de combustíveis”:



Secção “Informações práticas - Sistema híbrido recarregável”:



Secção “Informações práticas - Carregar a bateria de tração (Híbrido recarregável)”:



Secção “Informações práticas - Capô”:



Secção “Em caso de anomalia - Kit de reparação provisória de furos de pneus”:

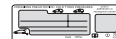





**Secção “Em caso de anomalia - Roda sobresselente”:**



**Secção “Em caso de anomalia - Bateria de 12 V/ sobresselente”:**



## Ecocondução

Ecocondução diz respeito a várias práticas diárias que permitem ao condutor otimizar o consumo de energia do veículo (combustível e/ou eletricidade) e emissões de CO<sub>2</sub>.

### Otimize a utilização da caixa de velocidades

Com uma caixa de velocidades automática, dê preferência ao modo automático. Não carregue no pedal do acelerador com força ou de maneira brusca.

O indicador de mudança de velocidade convida-o a engrenar a mudança mais conveniente. Assim que a indicação é apresentada no quadro de bordo, cumpra-a de imediato.

Com uma caixa de velocidades automática, este indicador é apresentado apenas no modo manual.

### Adoção de uma condução suave

Mantenha uma distância segura entre veículos, trave com o motor em vez do travão e carregue no pedal do acelerador gradualmente. Estas medidas ajudam a reduzir o consumo de energia, as emissões de CO<sub>2</sub> e a diminuir o ruído rodoviário. Com uma caixa de velocidades EAT8, com o seletor de velocidades no modo **D**, e exceto no modo Sport, dê prioridade ao modo de roda livre, levantando por completo o pé do acelerador para poupar combustível.

Quando o tráfego flui sem problemas, selecione o regulador de velocidade.

### Controlar a utilização do equipamento elétrico

Antes de efetuar o arranque, se o habitáculo estiver muito quente, baixe os vidros e abra os ventiladores antes de utilizar o ar condicionado.

A velocidades superiores a 50 km/h, feche os vidros e deixe os ventiladores abertos.

Utilize equipamento que limite a temperatura no interior do habitáculo.

A menos que tenha uma regulação automática, desligue o ar condicionado assim que tiver alcançado a temperatura pretendida.

Desligue as funções de desembaciamento e descongelamento se não forem geridas automaticamente.

Desligue o banco aquecido e o volante aquecido assim que possível.

Adapte a utilização das luzes e/ou luzes de nevoeiro ao nível de visibilidade de acordo com a legislação em vigor no país onde estiver a conduzir.

Evite utilizar o motor antes de iniciar viagem, em especial no inverno (se não circular em condições de inverno difíceis: temperatura inferior a -23 °C). O veículo aquece muito mais depressa com o veículo em movimento.

Como passageiro, evite ligar dispositivos multimédia (por exemplo, filmes, música, jogos de vídeo) para ajudar a reduzir o consumo de energia.

Desligue todos os dispositivos portáteis antes de sair do veículo.

### Limitar as causas de consumo excessivo

Distribua o peso por todo o veículo. Coloque a bagagem mais pesada na mala o mais perto possível dos bancos traseiros.

Limite a carga do veículo e minimize a resistência aerodinâmica (por exemplo, barras de tejadilho, calha de tejadilho, porta-bicicletas, reboque). De preferência, use uma caixa para o teto de abrir.

Retire as barras de tejadilho e as calhas de tejadilho após a utilização.

No fim do inverno, retire os pneus de neve e volte a montar os pneus de verão.

### Respeitar as instruções de manutenção

Verifique com frequência, e a frio, a pressão dos pneus, consultando a etiqueta situada na porta do lado do condutor.

Efetue esta verificação, especialmente:

- antes de um longo trajeto.
- a cada mudança de estação.
- após um período de paragem prolongado.

Não se esqueça da roda sobresselente e, se aplicável, os pneus do reboque ou da caravana.

O veículo deve ser reparado com regularidade (por exemplo, óleo do motor, filtro de ar, filtro do habitáculo, etc.). Respeite o plano de assistência referido no plano de manutenção do fabricante.

No momento de enchimento do depósito de combustível, não continue para além do terceiro disparo do bocal, para evitar o derrame.

O consumo de combustível do seu novo veículo só estabiliza após uma média consistente após os primeiros 3000 quilómetros.

## Otimizar a autonomia de deslocação (veículos híbridos recarregáveis)

Ligue o veículo assim que possível.

Dê prioridade à zona **ECO** do indicador de potência através de uma condução suave e a uma velocidade constante.

Antecipe, o máximo possível, a redução de velocidade e, se puder, dê preferência a desacelerações com o modo de travagem regenerativa ativado (indicador de potência na zona **CHARGE**).

Com o veículo ligado, efetue o pré-condicionamento térmico antes de iniciar viagem.

Para otimizar o consumo durante uma viagem:

- ▶ Programe um destino no sistema de navegação GPS do veículo.
- ▶ Selecione o modo de condução **Híbrido**.
- ▶ Certifique-se de que o nível de carga da bateria está perto do valor máximo.
- ▶ Não utilize a função e-Save com o veículo em movimento.
- ▶ Utilize o sistema de aquecimento/ar condicionado de maneira sensata.

## Informações do condutor

### Quadro de bordo

O quadro de bordo mostra todas as informações de que o condutor necessita sobre o estado dos vários sistemas do veículo.

Estas informações são apresentadas sob a forma de luzes avisadoras e mensagens.

O quadro de bordo tem a forma de um ecrã totalmente digital.

### Quadros de bordo digitais

Os quadros de bordo digitais são do tipo ecrã elevado ou head-up 3D.

Podem ser personalizados através de um sistema de páginas e widgets.

Consoante a página apresentada, algumas informações não são apresentadas ou são apresentadas de maneira diferente.

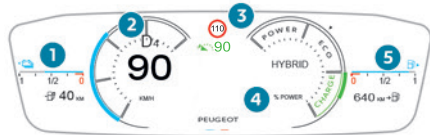
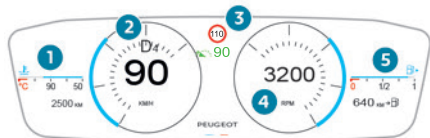

1. Indicador de temperatura do líquido de refrigeração (°C) (Gasolina)  
Totalizador quilométrico (km) (Gasolina)  
Nível de carga da bateria e indicador de autonomia restante (km) (Híbrido recarregável)
2. Indicador de mudança de velocidade (seta e velocidade recomendada)  
Posição do seletor e velocidade engrenada na caixa de velocidades automática  
Velocímetro (km/h)
3. Ecrã de sinais de limite de velocidade  
Auxiliar de condução em situações de visualização reduzida (se a função estiver ativada)
4. Conta-rotações (rpm) (Gasolina)  
Modo de condução selecionado (que não seja o modo **Normal**)  
Indicador de potência (Híbrido recarregável)  
Indicador luminoso **READY** (Híbrido recarregável)
5. Sonda de combustível e autonomia restante (km)

As informações listadas na página de personalização são as seguintes:

- Fluxos de energia (Híbrido recarregável).
- Multimédia atual.

- Auxiliares de condução (por exemplo, Reconhecimento alargado de sinais de trânsito).
- Navegação (consoante o equipamento).
- Temperaturas do motor (Gasolina).
- Conta-rotações (Gasolina).

## Informações apresentadas no quadro de bordo.

As informações apresentadas no quadro de bordo (por exemplo, luzes avisadoras, luzes indicadores) podem ter uma localização fixa ou variável, consoante a página ou o auxiliar de condução ativado.

Para as funções que possuam luzes indicadores de funcionamento e de desativação, existe apenas uma localização associada.

### Idioma e unidades de visualização

Estas opções dependem das definições do ecrã tátil.

Em viagens no estrangeiro, a velocidade tem de ser apresentada nas unidades oficiais do país em que se encontra a conduzir (km/h, km).

### Escolher a página apresentada

Por predefinição, as páginas são memorizadas no quadro de bordo.

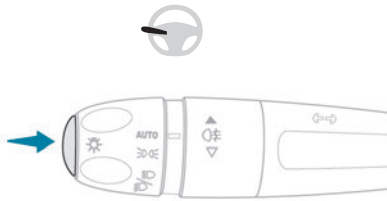

► Carregue no botão situado na extremidade do comando de iluminação para percorrer as várias páginas.

A nova página é aplicada de imediato.

**i** Quando uma mensagem é apresentada numa janela temporária, se carregar neste botão esta janela desaparece de imediato.

### Definições das páginas apresentadas

As operações das definições disponíveis são: adicionar, eliminar e esquema das páginas e widgets.

É possível memorizar até 5 páginas.

Cada página pode incluir 1 ou 2 widgets:

- Com 1 widget, ecrã grande na posição central.
- Com 2 widgets, ecrã pequeno na posição lateral.

A cor de cada modo de condução pode ser personalizada. É sugerida uma predefinição.

A definição corresponde também à iluminação ambiente (dependendo da disponibilidade).



As definições são alteradas através da aplicação do ecrã tátil **Definições >**

**Personalização.**

Para obter mais informações sobre **Personalização - Quadro de bordo**, consulte a secção correspondente de sistemas de equipamento de áudio e telemática.

## Luzes avisadoras e indicadores

Apresentadas como símbolos, as luzes avisadoras e indicadores informam o condutor relativamente ao aparecimento de uma anomalia (luzes avisadoras) ou do acionamento de um sistema (luzes indicadores de funcionamento ou de desativação). Determinadas luzes acendem-se de duas formas (fixa ou intermitente) e/ou em várias cores.

### Avisos associados

O acendimento de uma luz pode ser acompanhado por um sinal sonoro e/ou uma mensagem no ecrã.

A relação do tipo de alerta com o estado de funcionamento do veículo permite determinar se a situação é normal ou se está presente uma anomalia: para obter mais informações, consulte a descrição de cada luz.

### Quando a ignição é ligada

Determinadas luzes avisadoras vermelhas ou laranja acendem-se, durante alguns segundos, quando a ignição é ligada. Estas luzes avisadoras devem apagar-se assim que o arranque do motor é efetuado.

Para mais informações sobre um sistema ou uma função, consulte a secção correspondente.

## Luz avisadora persistente

Se uma luz avisadora vermelha ou laranja se acender, isso significa que há uma anomalia que tem de ser investigada.

### Se uma luz avisadora permanecer acesa

As referências (1), (2) e (3) na descrição das luzes avisadoras e indicadores indicam se deve contactar um profissional qualificado além das ações imediatas recomendadas.

#### (1): Deve parar o veículo.

Deve parar o veículo assim que as condições de segurança o permitirem e desligar a ignição.

(2): Contacte um concessionário PEUGEOT ou uma oficina autorizada.

(3): Visite um concessionário PEUGEOT ou uma oficina autorizada.

## Lista de luzes avisadoras

### Luzes de aviso vermelhas

#### PARAR



Fixa, associada a outra luz avisadora, acompanhada pela visualização de uma mensagem e um sinal sonoro.

Foi detetado uma falha grave de funcionamento do motor, sistema de travagem, direção assistida, caixa de velocidades automática ou uma anomalia elétrica grave.

Efetue (1) e, em seguida, (2).

### Sobreaquecimento da bateria de tração (Híbrido recarregável)



Fixa, combinada com a luz avisadora de STOP, acompanhada pela apresentação de uma mensagem e de um sinal sonoro.

A temperatura da bateria de tração é demasiado elevada.

Efetue (1).

### Evacue o veículo o mais rápido possível e coloque-se a uma distância segura.

Efetue (2).

### Anomalia na bateria de tração (Híbrido recarregável)



Fixa, combinada com a luz avisadora de revisão e acompanhada pela apresentação de uma mensagem.

A bateria de tração tem uma anomalia.

Efetue (2).

### Temperatura máxima do líquido de refrigeração



Fixa.

A temperatura do circuito de arrefecimento é demasiado elevada.

Efetue (1) e aguarde até o motor arrefecer para atestar o líquido, se necessário. Se o problema persistir, efetue (2).

### Pressão do óleo do motor



Fixa.

O sistema de lubrificação do motor encontra-se avariado.

Efetue (1) e, em seguida, (2).

### Anomalia de funcionamento no sistema (Híbrido recarregável)



Fixo.

O sistema híbrido recarregável apresenta um problema de funcionamento.

Efetue (1) e, em seguida, (2).

### Cabo ligado (Híbrido recarregável)



Fixa quando a ignição é ligada.

O cabo de carga está ligado ao conector de carga.



Fixa quando a ignição é ligada, acompanhada de uma mensagem.

Não é possível ligar o veículo se o cabo de carga estiver ligado ao conector do veículo.

Desligue o cabo de carga e feche a tampa.

### Nível de bateria de 12 V



Fixa.

O circuito de carregamento da bateria está defeituoso (por exemplo, terminais sujos, correia do alternador solta ou partida).

Efetue (1).

Se o travão de estacionamento elétrico deixar de funcionar, imobilize o veículo:

► Coloque o calço numa das rodas.

Limpe e aperte os terminais. Se a luz avisadora não se apagar durante o arranque do motor, efetue (2).

### Travagem



Fixa.

O nível do líquido dos travões no circuito de travagem diminuiu significativamente.

Efetue (1) e, em seguida, reponha o nível de líquido de acordo com as recomendações do fabricante. Se o problema persistir, efetue (2).



Fixa.

O repartidor eletrónico da travagem (EBFD) tem uma anomalia de funcionamento.

Efetue (1) e, em seguida, (2).

### Travão de estacionamento elétrico



Fixa.

O travão de estacionamento elétrico está aplicado.



Intermitente.

O engrenamento/desengrenamento apresenta uma avaria.

Efetue (1): estacione num piso plano (numa superfície nivelada).

Selecione o modo **P** na caixa de velocidades automática.

Desligue a ignição e efetue (2).

### Direção assistida



Fixa, acompanhada de um sinal sonoro.

A direção assistida apresenta uma anomalia.

Efetue (1) e, em seguida, (2).

### Porta(s) aberta(s)



Fixa e associada a uma mensagem que identifica o acesso.

Um sinal sonoro complementa o aviso se a velocidade for superior a 10 km/h.

Uma das portas ou a mala está mal fechada.

## Cintos de segurança não colocados/ removidos



Fixa ou intermitente, acompanhada de um sinal sonoro cada vez mais alto.

Um cinto de segurança não foi colocado ou foi retirado.

## Luzes de aviso laranjas

### Serviço



Temporariamente ligada, com apresentação de uma mensagem.

São detetadas uma ou mais anomalias ligeiras, para as quais não existe uma luz avisadora específica.

Identifique a causa da anomalia através da mensagem apresentada no quadro de bordo.

Pode conseguir resolver algumas das anomalias sozinho, por exemplo, substituir a bateria no telecomando.

Para outros problemas, como o mau funcionamento do sistema de deteção da pressão baixa dos pneus, efetue (3).



Fixa, acompanhada de uma mensagem.

São detetadas uma ou mais anomalias graves, para as quais não existe uma luz avisadora específica.

Identifique a causa da anomalia através da mensagem apresentada no quadro de bordo e, em seguida, efetue (3).



Fixa, acompanhada pela apresentação da mensagem **“Anomalia de funcionamento do travão de estacionamento”**.

A libertação automática do travão de estacionamento elétrico não está disponível.

Efetue (2).

### Travagem



Fixa.

Foi detetada uma anomalia de funcionamento ligeira no sistema de travagem.

Circule com prudência.

Efetue (3).

### Anomalia de funcionamento (com travão de estacionamento elétrico)



Fixa, acompanhada pela apresentação da mensagem

**“Anomalia de funcionamento do travão de estacionamento”**.

O veículo não pode ser imobilizado com o motor em funcionamento.

Se os comandos de acionamento e desbloqueio manuais não estiverem operacionais, o manípulo do travão de estacionamento elétrico não está a funcionar devidamente.

As funções automáticas devem ser utilizadas em todas as circunstâncias e são reativadas automaticamente em caso de avaria do manípulo.

Efetue (2).



Fixa, acompanhada pela apresentação da mensagem

**“Anomalia de funcionamento do travão de estacionamento”**.

O travão de estacionamento elétrico não está a funcionar devidamente: as funções manuais e automáticas podem não estar operacionais.

Com o veículo parado, para imobilizá-lo:

▶ Puxe o comando do travão de estacionamento elétrico e mantenha-o pressionado durante cerca de 7 a 15 segundos, até a luz indicadora acender-se no quadro de bordo.

Se este procedimento não funcionar, coloque o veículo numa posição segura:

▶ Estacione num local plano.

▶ Selecione o modo **P** na caixa de velocidades automática e, em seguida, coloque o calço fornecido numa das rodas.

Em seguida, efetue (2).

### Funções automáticas desativadas (travão de estacionamento elétrico)



Fixa.

As funções “travagem automática” (quando desliga o motor) e “desbloqueio da travagem automática” (em aceleração) estão desativadas. Se o engrenamento/desengrenamento automático deixar de ser possível:

▶ Ligue o motor.

▶ Utilize o comando para engrenar o travão de estacionamento elétrico.

▶ Tire o pé completamente do pedal do travão.

▶ Mantenha o comando pressionado na direção de libertação entre 10 e 15 segundos.

▶ Liberte o comando.

▶ Carregue no pedal do travão e mantenha-o nessa posição.

▶ Puxe o comando no sentido de engrenamento durante 2 segundos.

▶ Liberte o comando e o pedal do travão.

### Sistema de travagem antibloqueio (ABS)



Fixa.

O sistema de travagem antibloqueio apresenta uma anomalia de funcionamento. O veículo mantém uma travagem clássica. Conduza com atenção e a uma velocidade moderada e depois efetue (3).

### Direção assistida



Fixa.

Foi detetada uma pequena anomalia na direção assistida. Conduza com atenção e a uma velocidade moderada e depois efetue (3).

### Sistema de autodiagnóstico do motor



Intermitente.

Anomalia de funcionamento no sistema de gestão do motor. Existe um risco de destruição do catalisador. Deve **obrigatoriamente** efetuar (2).



Fixa.

O sistema de controlo de emissões está avariado.

A luz avisadora deve apagar-se durante o arranque do motor.

Efetue (3) sem atraso.

### Controlo dinâmico de estabilidade (DSC)/ antipatinagem das rodas (ASR)



Fixa.

O sistema está desativado.

O sistema DSC/ASR é ativado automaticamente aquando do arranque do veículo e a velocidades superiores a cerca de 50 km/h.

A velocidades inferiores a 50 km/h, pode ser reativado manualmente.



Intermitente.

A regulação do sistema DSC/ASR é ativada na eventualidade de perda de fixação ou trajetória.



Fixa.

Anomalia de funcionamento no sistema DSC/ASR.

Efetue (3).

### Anomalia de funcionamento na travagem de emergência (com travão de estacionamento elétrico)



Fixa, acompanhada pela apresentação da mensagem

“Anomalia de funcionamento do travão de estacionamento”.

A travagem de emergência não fornece um desempenho ideal.

Se a libertação automática não estiver disponível, utilize o desbloqueio da travagem automática ou efetue (3).

### Ajuda ao arranque em zona inclinada



Fixa, acompanhada pela apresentação da mensagem “Falha do sistema anti-recuo”.

O sistema tem uma anomalia de funcionamento.

Efetue (3).

### Post Collision Safety Brake



Fixa, associada a outra luz avisadora de revisão,

acompanhada pela apresentação de uma mensagem e um sinal sonoro.

O sistema tem uma anomalia de funcionamento. Efetue (3) rapidamente.

### Pressão insuficiente



Fixa.

A pressão é insuficiente num ou mais pneus. Verifique a pressão dos pneus assim que possível. Reinicialize o sistema de deteção depois de ajustar a pressão.



A luz avisadora intermitente e depois fixa de deteção de pressão insuficiente e a luz avisadora de revisão fixa.

O sistema de vigilância da pressão dos pneus apresenta anomalias de funcionamento.

A deteção de pressão baixa dos pneus deixa de ser vigiada.

Verifique a pressão dos pneus assim que possível e efetue (3).

### Ajuda ao estacionamento



Fixa, acompanhada de uma mensagem no ecrã e um sinal sonoro.

O sistema está desativado.



Fixa, associada a outra luz avisadora de revisão, acompanhada pela apresentação de uma mensagem e um sinal sonoro.

O sistema tem uma anomalia de funcionamento.

Efetue (3).

### Capô ativo



Fixa, acompanhada de uma mensagem.

O capô ativo foi acionado.

Não toque no capô.



Chame o serviço de assistência ou efetue (3) enquanto conduz a uma velocidade inferior a 30 km/h.

### Airbags



Fixa, associada à luz avisadora de revisão e acompanhada pela apresentação de uma mensagem.

Foi detetada uma anomalia de funcionamento num dos airbags ou nos pré-tensores pirotécnicos dos cintos de segurança. Efetue (3).

### Airbag do passageiro dianteiro (ON)



Fixa.

O airbag do passageiro dianteiro é ativado. O comando está definido na posição “ON”.

**Neste caso, não instale cadeiras para crianças “de costas para a estrada” no banco do passageiro dianteiro, risco de ferimentos graves!**

### Airbag do passageiro dianteiro (OFF)



Fixa.

O airbag do passageiro dianteiro é desativado.

O comando está definido na posição “OFF”. Pode ser instalada uma cadeira de criança “de costas para a estrada”, a menos que haja uma avaria nos airbags (luz avisadora dos airbags acesa).

### Nível de combustível baixo



Fixa, acompanhada de um sinal sonoro e uma mensagem.

A primeira vez que acende, significa que restam **cerca de 6 litros de combustível** no depósito (reserva).

Até o nível de combustível ser atestado, este alerta vai repetir-se sempre que a ignição for ligada e a frequência aumenta à medida que o nível de combustível diminuir e aproximar-se de zero. Abasteça rapidamente o depósito, para evitar ficar sem combustível.

### Nunca conduza até o depósito ficar

**completamente vazio**, pois pode danificar os sistemas de injeção e de controlo de emissões.

### Alerta de risco de colisão/Active Safety Brake



Fixa, acompanhada de uma mensagem.

O sistema foi desativado através do ecrã tátil.



Intermitente.

O sistema ativa e trava o veículo temporariamente para reduzir a velocidade da colisão com o veículo à frente.

Para obter mais informações, consulte a secção **Condução**.



Fixa, acompanhada de uma mensagem e um sinal sonoro.

O sistema tem uma anomalia de funcionamento. Efetue (3).



Fixa.

O sistema tem uma anomalia de funcionamento.

Se estas luzes avisadoras se acenderem depois de desligar e ligar novamente o motor, execute (3).



Fixa.

O sistema é desativado temporariamente porque o condutor e/ou o passageiro dianteiro (consoante a versão) foi detetado como presente, mas o cinto de segurança correspondente não foi apertado.

### Alerta de transposição involuntária de linha ativo



Fixa.

O sistema foi automaticamente desativado ou colocado em espera.



Intermitente.

Está prestes a transpor uma faixa descontínua sem ativar as luzes indicadoras de mudança de direção.

O sistema é ativado, em seguida corrige a trajetória se detetar o risco de transposição involuntária de uma linha ou de uma berma da estrada (consoante a versão).

Para obter mais informações, consulte a secção **Condução**.



Fixa, acompanhada de uma mensagem e de um sinal sonoro.

O sistema tem uma anomalia de funcionamento. Efetue (3).

### Stop & Start



Fixa, acompanhada da apresentação de uma mensagem.

O sistema Stop & Start foi desativado manualmente.

O motor não se desliga na próxima paragem de trânsito.

Reative o sistema no ecrã tátil.



Fixa.

O sistema Stop & Start foi desativado automaticamente.

O motor não se desliga na próxima paragem de trânsito, se a temperatura exterior for:

- inferior a 0 °C.
- superior a +35 °C.

Para obter mais informações, consulte a secção

#### Condução.



Intermitente e depois com luz fixa, acompanhada de uma mensagem.

O sistema tem uma anomalia de funcionamento.

Efetue (3).

#### Luzes de nevoeiro traseiras



Fixa.

As luzes encontram-se acesas.

#### Night Vision



Fixa.

A função foi ativada, mas o veículo está a circular a uma velocidade demasiado elevada ou a temperatura exterior está fora dos limites de funcionamento.

O ecrã está disponível no modo “Visão noturna”, mas o sistema não emite um alerta.

Para obter mais informações, consulte a secção

#### Iluminação e visibilidade.

#### Peugeot Matrix LED Technology 2.0



Fixa, acompanhada de um sinal sonoro e uma mensagem.

Foi detetada uma anomalia de funcionamento das luzes Peugeot Matrix LED Technology 2.0 ou da câmara.

Efetue (2).

#### Comutação automática das luzes de estrada



Fixa, acompanhada de um sinal sonoro e uma mensagem.

Foi detetada uma anomalia de funcionamento numa função ou na câmara.

Efetue (2).

#### Luzes de aviso verdes

##### Stop & Start



Fixa.

Quando o veículo para, o sistema Stop & Start coloca o motor no modo STOP.



Pisca temporariamente.

O modo STOP encontra-se temporariamente indisponível ou o modo START é ativado automaticamente.

Para obter mais informações, consulte a secção

##### Condução.

#### Veículo pronto para circular (Híbrido recarregável)



Acesa de forma fixa, acompanhada de um sinal sonoro quando se acende.

O veículo está pronto para entrar em movimento.

A luz indicadora apaga-se quando atinge uma velocidade de cerca de 5 km/h e acende-se de novo quando o veículo para.

A luz apaga-se quando desliga o motor e sai do veículo.

#### Banco não ocupado/cinto de segurança não apertado



Fixa.

(cinzento)

Depois da ignição ser ligada, um dos bancos de passageiros dianteiro ou traseiro é considerado não ocupado.

#### Banco ocupado/cinto de segurança apertado



Fixa.

Depois da ignição ser ligada, o condutor ou um passageiro apertou o cinto de segurança.

#### Luzes indicadoras de mudança de direção



Intermitente com sinal sonoro.

As luzes indicadoras de mudança de direção encontram-se acesas.

#### Luzes diurnas/luzes de presença



Fixa.

Com luz ambiente adequada, as luzes diurnas acendem-se.

Com luz ambiente não adequada, as luzes de presença acendem-se.

#### Luzes de cruzamento



Fixa.

As luzes encontram-se acesas.

#### Night Vision



Fixa.

(cinzento)

A função está ativada, mas não está disponível.



Fixa.

A função está ativa.

Estão reunidas todas as condições: o sistema está operacional.

Para obter mais informações, consulte a secção

### Iluminação e visibilidade.

### Peugeot Matrix LED Technology 2.0



Fixa.

(cinzento)

A função está ativada, mas não está disponível.

Nem todas as condições de funcionamento foram cumpridas.



Fixa.

A função está ativa.

Estão reunidas todas as condições: o sistema está operacional.

Para obter mais informações, consulte a secção

### Iluminação e visibilidade.

### Comutação automática das luzes de estrada



Fixa.

A função foi ativada no ecrã tátil.

O anel do comando de iluminação está na posição "AUTO".

Para obter mais informações, consulte a secção

### Iluminação e visibilidade.

### Luzes de aviso azuis

### Luzes de estrada



Fixa.

As luzes encontram-se acesas.

### Luzes avisadoras pretas/brancas

#### Pé no travão



Fixa.

Pressão insuficiente ou nenhuma pressão no pedal do travão.

Com o motor em funcionamento, antes de desengrenar o travão de estacionamento, para sair da posição **P** numa caixa de velocidades automática.

#### Função e-SAVE (Híbrido recarregável)



Fixa, acompanhada pela autonomia eléctrica reservada.

A função está ativada.

## Indicadores

### Indicador de revisão

As informações de revisão são expressas em termos de distância (quilómetros) e tempo (meses ou dias).

O alerta é apresentado quando uma destas condições for atingida.

As informações de revisão são apresentadas no quadro de bordo. Consoante a versão do veículo:

- A linha de visualização do conta-quilómetros indica a distância restante até à próxima revisão ou a distância percorrida prevista, anterior precedida pelo sinal "-".

- Uma mensagem de alerta indica a distância restante, bem como o tempo restante até à próxima revisão ou o prazo de revisão ultrapassado.



O valor indicado é calculado de acordo com a quilometragem percorrida e o tempo passado desde a última revisão.

O alerta pode ser também acionado perto da data de revisão.

### Chave de manutenção



Acende-se temporariamente quando a ignição é ligada.

Prazo de revisão compreendido entre 1000 e 3000 km.



Fixa, quando a ignição é ligada.

O prazo da próxima revisão é inferior a 1000 km.

A revisão do seu veículo deve ser efetuada muito em breve.

### Chave de manutenção intermitente



Intermitente e depois fixa, quando a ignição é ligada.

O prazo para a revisão foi ultrapassado.

A revisão do seu veículo deve ser efetuada assim que possível.

### Reposição a zeros do indicador de manutenção

O indicador de manutenção deve ser reposto a zero após cada revisão.

Se tiver reparado o veículo:

► Desligue a ignição.

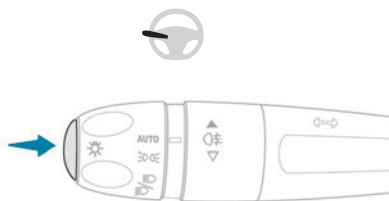

- ▶ Pressione e mantenha pressionado botão situado na extremidade do comando de iluminação e mantenha-o pressionado.
- ▶ Ligue a ignição sem arrancar o motor. É apresentada uma janela de ecrã temporária e é iniciada uma contagem decrescente.
- ▶ Quando o ecrã indica =0, é apresentada uma mensagem de confirmação; liberte o botão do comando de iluminação e o símbolo de chave desaparece.

**I** Se desligou a bateria depois desta operação, tranque o veículo e aguarde pelo menos 5 minutos para que a reposição a zeros seja registada.

### Lembrete das informações de revisão



As informações sobre autonomia de condução estão acessíveis através da aplicação **Definições > Veículo** no ecrã tátil.

- ▶ Em seguida, selecione **Segurança > Diagnóstico**.

## Indicador de nível de óleo do motor

(Consoante a versão)

**I** A leitura do nível só é válida se o veículo estiver num solo nivelado e se o motor estiver desligado há mais de 30 minutos.

### Falta de óleo

É indicado pela mensagem “**Nível de óleo incorreto**” no quadro de bordo, acompanhado pelo acendimento da luz avisadora de revisão e de um sinal sonoro.

Se a falta de óleo for confirmada pela vareta, é necessário atestar o nível para evitar danos no motor.

Para obter mais informações sobre a **Verificação dos níveis**, consulte a secção correspondente.

### Anomalia de funcionamento no indicador do óleo

É indicada pela mensagem “**Medição do nível de óleo inválida**” no quadro de bordo.

Contacte um concessionário PEUGEOT ou uma oficina autorizada.

**!** Em caso de anomalia de funcionamento do indicador elétrico, o nível de óleo deixa de ser vigiado.

Se o sistema apresentar um problema de funcionamento, deve verificar o nível de óleo do motor com a vareta manual situada debaixo do compartimento do motor.

Para obter mais informações sobre a **Verificação dos níveis**, consulte a secção correspondente.

## Indicador de temperatura do líquido de refrigeração

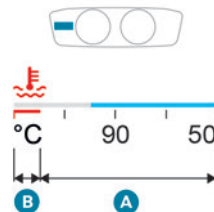

Com o motor em funcionamento:

- Na zona **A**, a temperatura está correta.
- Na zona **B**, a temperatura é demasiado elevada.

A luz avisadora associada e a luz avisadora **STOP** acendem-se a vermelho no quadro de bordo, acompanhadas de uma mensagem e de um sinal sonoro.

**Tem de parar o veículo assim que for possível faz-lo em segurança.**

Aguarde alguns minutos antes de desligar o motor.

**!** Depois de desligar a ignição, abra cuidadosamente o capô e verifique o nível do líquido de refrigeração.

**I** Para obter mais informações sobre a **Verificação dos níveis**, consulte a secção correspondente.

## Indicador de potência (híbrido recarregável)

O indicador de potência mostra em tempo real a energia necessária para o veículo. Existem 3 zonas:



**POWER** Procura elevada de energia, utilizando as capacidades combinadas do motor a gasolina e do motor elétrico. A barra deslizante está situada nesta zona durante fases de condução mais dinâmicas quando são solicitados níveis de desempenho elevados.

**ECO**

**Utilização ideal de energia (combustão interna ou elétrica).**

A barra deslizante está situada nesta zona quando conduzir com energia elétrica e quando utilizar o motor a gasolina de maneira ideal, ambos acessíveis através da opção de um estilo de condução adequado.

Um símbolo indica o limite a que o motor a gasolina é reiniciado. Por conseguinte, o condutor pode moderar a aceleração para permanecer no modo de condução elétrica.

**CHARGE** **Recuperação da energia para recarregar parcialmente a bateria de tração.**

A barra deslizante está situada nesta zona durante a desaceleração: quando retira o pé do pedal do acelerador ou trava.

## Indicador do nível de carga (híbrido recarregável)



Quando o veículo é ligado, o nível de carga da bateria de tração e a autonomia restante no modo de condução elétrica são apresentados de maneira permanente.

**!** A autonomia apresentada depende da utilização do veículo (tipo de condução e velocidade), a temperatura exterior e o equipamento de conforto ativado.

## Teste manual

Esta função permite verificar determinados indicadores e apresentar o registo dos alertas.



O teste é iniciado na aplicação do ecrã tátil **Definições > Veículo.**

► Em seguida, selecione **Segurança > Diagnóstico.**

As seguintes informações são apresentadas no quadro de bordo:

- Pressões dos pneus.
- Nível de óleo do motor (consoante o motor).
- Data da próxima revisão.
- Os alertas em curso.

**i** Estas informações também são apresentadas automaticamente sempre que a ignição é ligada.

## Conta-quilómetros total

O conta-quilómetros total mede a distância total percorrida pelo veículo desde o registo inicial.

Com a ignição ligada, a distância total é sempre apresentada. É apresentada durante 30 segundos depois de desligar a ignição. É apresentada quando a porta do condutor é aberta e quando o veículo é trancado ou destrancado.

**I** Quando viajar no estrangeiro, pode ser necessário alterar as unidades de distância (km): a velocidade apresentada deve estar na unidade oficial do país (km/h). A unidade pode ser alterada na aplicação de configuração do ecrã, com o veículo imobilizado.

**I** **Veículos híbridos recarregáveis**  
O totalizador quilométrico só pode ser acessido através do computador de bordo. Para obter mais informações sobre o **Computador de bordo**, consulte a secção correspondente.

## Reóstato de iluminação

Utilizado para regular manualmente a luminosidade do posto de condução para adequarem-se ao nível de luz exterior.



Está configurado na aplicação do ecrã tátil **Definições > Brilho**.

▶ Na categoria **"Painel de instrumentos"** pressione ou mova o controlo de deslize para a definição pretendida.

## Computador de bordo

Apresenta informações relacionadas com o trajeto atual (autonomia, consumo de combustível, velocidade média, etc.).

## Dados apresentados no quadro de bordo

Visualizar os vários separadores



- ▶ A pressão do botão situado na extremidade do comando do limpa-vidros apresenta os seguintes separadores de maneira sucessiva:
- Informações imediatas:
    - Consumo atual (Gasolina).
    - Contador de tempo Stop & Start (Gasolina).
    - Percentagem do percurso atual percorrido no modo de condução totalmente elétrico (Híbrido recarregável).
    - Totalizador quilométrico (Híbrido recarregável).
  - Trajetos "1" e depois "2":
    - Velocidade média.
    - Consumo médio de combustível.
    - Distância percorrida.

## Reposição do conta-quilómetros de distância percorrida



▶ Quando o trajeto desejado é apresentado, pressione o botão durante mais de 2 segundos na extremidade do comando do limpa-vidros.

Os trajetos "1" e "2" são independentes, mas são utilizados da mesma forma.

## Definições

### Autonomia

(km)



Número de quilómetros que ainda podem ser percorridos com o combustível que resta no depósito (com base no consumo médio de combustível nos últimos quilómetros percorridos). Este valor pode variar se uma alteração do estilo de condução ou do terreno resultar numa variação considerável do consumo de combustível instantâneo.

Quando a autonomia é inferior a 30 km, são apresentados traços.

Mediante um complemento de combustível de pelo menos 5 litros, a autonomia é calculada de novo e é apresentada se ultrapassar os 100 km.

Se aparecem traços em vez dos números durante a condução, significa que ocorreu uma anomalia de funcionamento.

Contacte um concessionário PEUGEOT ou uma oficina autorizada.

## Consumo atual

(l/100 km ou km/l)



Calculado durante os últimos segundos.

Esta função é apresentada apenas a velocidades superiores a 30 km/h.

## Consumo médio

(l/100 km ou km/l)



Calculada desde a última reinicialização do computador de bordo.

## Velocidade média

(km/h)



Calculada desde a última reinicialização do computador de bordo.

## Distância percorrida

(km)



Calculada desde a última reinicialização do computador de bordo.

## Contador de tempo do Stop & Start



(minutos/segundos ou horas/minutos)

Se o seu veículo se encontrar equipado com a função Stop & Start, um contador de tempo calcula o tempo gasto em modo STOP durante um trajeto. O contador de tempo é reposto sempre que a ignição é ligada.

## Ecrã tátil de 10" (13 cm)

Este sistema permite aceder aos seguintes elementos:

- Hora e temperatura exterior.
- Comandos de aquecimento/ar condicionado e lembretes de definições.
- Definições das funções dos auxiliares de condução, funções de conforto e segurança, equipamento de áudio e quadro de bordo digital.
- Definições das funções específicas de veículos híbridos recarregáveis.
- Visualização das funções de assistência à condução.
- Manual interativo.
- Tutoriais de vídeo (por exemplo, gestão do ecrã, auxiliares de condução, reconhecimento vocal).
- Comandos do telemóvel e equipamento de áudio com visualização de informações associadas.
- Serviços ligados e apresentação de informações associadas.
- Comandos do sistema de navegação e apresentação de informações associadas (dependendo do equipamento).
- Reconhecimento vocal (consoante o equipamento).

**!** Por motivos de segurança, pare sempre o veículo antes de efetuar operações que solicitam maior atenção.

Algumas funções não estão acessíveis durante a condução.

## Recomendações

Estas recomendações são válidas para o ecrã tátil e para o i-Toggles (consoante o equipamento).

O ecrã tátil e o ecrã i-Toggles são ecrãs táteis capacitivos.

Não utilize objetos pontiagudos no ecrã tátil.

Não toque no ecrã tátil com as mãos molhadas.

- ▶ Utilize um pano limpo e macio para limpar o ecrã tátil.

## Comandos principais



Acesso a uma das páginas iniciais  
Voltar para a primeira página inicial



Acesso direto à aplicação **Climatização**



Acesso direto aos **Atalhos para auxiliares de condução**

- ▶ Percorra para baixo a partir da extremidade superior do ecrã tátil para aceder a uma lista de definições rápidas (por exemplo, **Brilho, Diagnóstico**).

- ▶ Dependendo das páginas apresentadas no ecrã, com ou sem o menu de contexto, vá para o texto deslocando com o dedo, como se estivesse a utilizar o smartphone.



Mostrar/ocultar o menu de contexto



Voltar para a página anterior

- ▶ Para alterar o estado de uma função, pressione a descrição da linha correspondente (alteração

confirmada pelo controlo de deslize para a direita/esquerda: função ativada/desativada).



Informações adicionais de acesso à função



Acesso aos parâmetros das funções



Adicionar/remover atalhos



Pressão ligeira, ignição desligada: ligar/desligar o sistema.

Pressão leve, ignição ligada: ligar/desligar som.

Pressão contínua, ignição ligada: iniciar modo de espera (desligar som, ecrãs e relógio desligados).

Rotação: regulação do volume.

## Aplicações



Pressione este botão para aceder à janela de aplicações.



Em qualquer página, pressione o ecrã tátil com três dedos para visualizar o painel de aplicações.

Para obter informações sobre as outras aplicações não listadas aqui, consulte as secções que descrevem os sistemas telemáticos e de áudio.



### ADAS

Ativação/desativação e configuração das funções dos auxiliares de condução.



### Climatização

Definições da temperatura, fluxo de ar, etc.

Para obter mais informações sobre **Ar condicionado automático bizona**, consulte a secção correspondente.

Ativação/desativação do volante aquecido.

Para obter mais informações sobre o **Volante aquecido**, consulte a secção correspondente.



### Bancos

Ativação/desativação e configuração das funções de conforto dos bancos (aquecimento e massagens).

Para obter mais informações sobre **Bancos aquecidos** ou sobre **Massagens em vários pontos**, consulte a secção correspondente.



### Definições

Principais definições do sistema de áudio, ecrã tátil e quadro de bordo digital.

Ativação/desativação e configuração da iluminação exterior, acesso ao veículo e funções de segurança.



### Energia

Acesso às funções do sistema híbrido recarregável (fluxo de energia, estatísticas de consumo, carga posterior, função e-SAVE).

## Aplicação Energia

### Fluxo de energia

A página mostra o funcionamento do sistema híbrido recarregável em tempo real.

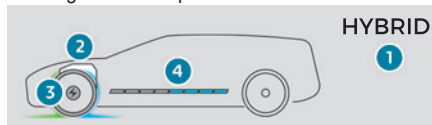

1. Modo de condução ativa
2. Motor a gasolina

3. Motor elétrico
4. Nível de carga da bateria de tração

Os fluxos de energia têm uma cor específica para cada tipo de condução:

- Azul: energia 100 % elétrica.
- Branco: energia do motor a gasolina.
- Verde: recuperação de energia.

## Estatísticas

Esta página mostra estatísticas de consumo de combustível e energia elétrica.

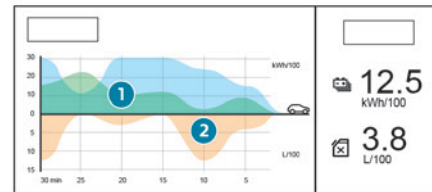

1. Consumo médio de energia elétrica do trajeto atual (kWh/100 km) e os valores de registo:
  - Gráfico azul: energia consumida diretamente da bateria de tração.
  - Gráfico verde: energia regenerada durante as fases de desaceleração e travagem para recarregar a bateria de tração.
2. Consumo médio de combustível do trajeto atual (l/100 km) e os valores de registo (gráfico laranja).

## A carregar

Esta página permite-lhe programar a carga posterior.



Para obter mais informações sobre como **Carregar a bateria de tração (híbrido recarregável)**, consulte a secção correspondente.

## e-SAVE

A função **e-SAVE** permite reservar toda ou parte da energia eléctrica da bateria de tração para utilização posterior durante uma viagem (por exemplo, quando conduz numa área urbana ou numa área reservada a veículos eléctricos).

▶ Pressione **ON** para ativar a função e, em seguida, selecione a autonomia eléctrica que vai ser reservada (**10 km**, **20 km** ou a autonomia completa **MAX**).



A ativação da função é confirmada pelo acendimento desta luz indicadora no quadro de bordo e a apresentação da reserva de energia em km.

▶ Para utilizar a reserva de energia, escolha o modo de condução **Electric** no seletor de modo.

! Se a autonomia solicitada exceder a autonomia disponível (não recomendado), o motor de combustão interna começa a recarregar a bateria de tração até ao limite solicitado. Isto resulta num consumo de combustível excessivo.

## i-Toggles

Este sistema é um ecrã tátil adicional associado ao PEUGEOT i-Connect Advanced. Foi concebido para fornecer uma visualização personalizada de atalhos para aplicações ou predefinições.

Por predefinição, direciona-o para as aplicações principais: **Multimédia**, **Climatização**, **Navegação**, **Telefone**, **Mirror Screen**, etc.

Os atalhos podem ser substituídos por: predefinição do rádio, temperatura predefinida, destino pré-selecionado, contacto pré-selecionado, smartphone pré-selecionado, etc.

Para obter mais informações sobre **Personalização - i-Toggles**, consulte a secção correspondente de sistemas de equipamento de áudio e telemática.



Se o veículo estiver exposto a luz solar durante um período de tempo prolongado, o ecrã tátil pode ficar muito quente. Aguarde alguns minutos antes de utilizar o sistema.

## Funções adicionais de controlo à distância (híbrido recarregável)

(Consoante o país de comercialização)



As seguintes funções estão disponíveis na aplicação **MYPEUGEOT APP**, acessíveis a partir de um smartphone:

- Gerir a carga da bateria de tração (carga posterior).
- Gerir o pré-condicionamento da temperatura.

– Ver o estado de carga e da autonomia do veículo.

### Procedimento de instalação

▶ Transfira a aplicação **MYPEUGEOT APP** da loja online para o seu smartphone.

▶ Crie uma conta.

▶ Introduza o número de identificação do veículo (disponível no certificado de matrícula do veículo). Para obter mais informações sobre os

**Elementos de identificação**, consulte a secção correspondente.



### Cobertura de rede

Para poder utilizar as várias funcionalidades de controlo à distância, certifique-se de que o veículo está situado numa área abrangida pela rede móvel.

A falta de cobertura de rede pode impedir a comunicação com o veículo (por exemplo, se estiver num parque de estacionamento subterrâneo). Nesses casos, a aplicação apresenta uma mensagem a indicar que não foi possível estabelecer ligação com o veículo.

## Chave eletrônica com função de telecomando e chave integrada

### Função do telecomando

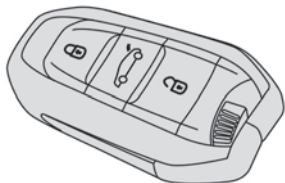

O telecomando pode ser utilizado para controlar à distância as seguintes funções (consoante a versão):

- Destrancamento/trancamento/supertrancamento do veículo.
- Destrancamento/trancamento da mala.
- Recolhimento/abertura dos retrovisores exteriores.
- Ativação/desativação do alarme.
- Localização do veículo.
- Fecho dos vidros.
- Fecho do teto de abrir.
- Ativação do imobilizador eletrónico do veículo.

Os procedimentos de emergência permitem trancar/ destrancar o veículo em caso de anomalia de funcionamento do telecomando, do trancamento centralizado, da bateria, etc. Para obter mais

informações sobre **Procedimentos de emergência**, consulte a secção correspondente.

### Chave integrada

De acordo com a chave integrada no telecomando, pode efetuar as seguintes operações (consoante a versão):

- Ativação/desativação do fecho manual de segurança para crianças.
- Ativação/desativação do airbag do passageiro dianteiro.
- Destrancamento/trancamento de emergência das portas.

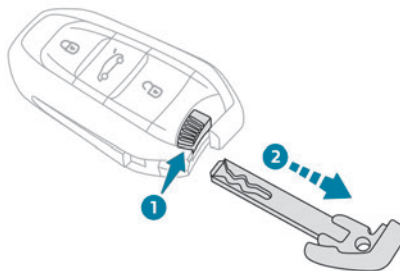

- ▶ Para ejetar ou recolher a chave, pressione e mantenha pressionado o botão.

**!** Depois da chave integrada ser ejetada, guarde-a sempre consigo para efetuar os procedimentos de emergência correspondentes.

## Destrancamento do veículo



O destrancamento seletivo (porta do condutor, mala) é configurado na aplicação do ecrã tátil **Definições > Veículo**.

### Destrancamento total

- ▶ Se o destrancamento seletivo estiver desativado, pressione o botão de destrancamento.

### Destrancamento seletivo

#### Porta do condutor

- ▶ Carregue no botão de destrancamento. A porta do condutor e o tampão de depósito de combustível são destrancados (Gasolina). A porta do condutor é destrancada (Híbrido recarregável).

- ▶ Pressione-o **novamente** para destrancar as outras portas e a mala.

O bocal de carga pode ser desligado após a segunda pressão.

O destrancamento total ou o destrancamento seletivo e a desativação do alarme (dependendo da versão), são confirmados pela intermitência das luzes indicadoras de mudança de direção e pelo acendimento das luzes diurnas.

Dependendo da versão, os retrovisores exteriores abrem-se.

## Abertura e destrancamento seletivos da porta da mala

Por predefinição, o destrancamento seletivo da porta da mala é desativado e o funcionamento motorizado é ativado.



▶ Com uma porta da mala motorizada: pressione e mantenha pressionado este botão para destrancar a mala e acionar a abertura motorizada da porta da mala.

▶ Com uma porta da mala motorizada: pressione e mantenha pressionado este botão para destrancar a mala e abrir parcialmente a porta da mala. Quando o destrancamento seletivo da porta da mala é ativado, as portas e o tampão de depósito de combustível permanecem trancados.

Se o destrancamento seletivo da porta da mala estiver desativado, ao pressionar o botão, o veículo destranca-se por completo.

**i** Se o funcionamento motorizado da porta da mala estiver desativado, ao pressionar o botão, a porta da mala é aberta parcialmente. Para trancar o veículo, é necessário fechar novamente a porta da mala.

## Trancamento do veículo



 Consoante a versão, a ativação/desativação do sinal sonoro de bloqueio é configurada na aplicação do ecrã tátil **Definições > Veículo**.

## Trancamento simples

▶ Pressione o botão de trancamento.

O trancamento e a ativação do alarme, dependendo da versão, são confirmados pelo acendimento das luzes indicadoras de mudança de direção e das luzes diurnas.

Dependendo da versão, os retrovisores exteriores recolhem.

**i** Um acesso (porta ou mala) que não esteja bem fechado impede o trancamento do veículo. Contudo, se o veículo estiver equipado com alarme, este é ativado após 45 segundos. Se o veículo estiver destrancado, mas as portas ou a porta da mala não abrirem, o veículo é trancado de novo automaticamente após cerca de 30 segundos. Se o veículo estiver equipado com alarme, é reativado automaticamente.

## Supertrancamento



**!** O supertrancamento torna inoperantes os comandos interiores das portas. Desativa também os botões de trancamento centralizado. O avisador sonoro continua operacional.

**Nunca deixe ninguém no interior do veículo quando este estiver supertrancado.**

▶ Pressione o botão de trancamento.  
▶ Pressione o botão de trancamento novamente após 3 segundos para supertrancar o veículo

(confirmado pelo acendimento temporário das luzes indicadoras de mudança de direção).

Nos veículos equipados com o sistema Proximity Keyless Entry and Start, um sinal sonoro duplo indica que o veículo não está supertrancado.

## Fechar os vidros e o teto de abrir

É emitido um sinal sonoro no habitáculo antes de iniciar o movimento para avisar os passageiros.

▶ Para fechar os vidros por completo e, consoante a versão, o teto de abrir, pressione o botão de trancamento durante mais de 2 segundos.

▶ Pressione novamente para parar.

**!** Assegure-se de que nada nem ninguém impede o fecho correto dos vidros e do teto de abrir.

Nas versões com alarme, se quiser deixar os vidros e/ou o teto de abrir entreabertos, deve desativar previamente a proteção volumétrica interior do alarme.

Para obter mais informações sobre o **Alarme**, consulte a secção correspondente.

## Localização do veículo

Esta função ajuda-o a identificar o veículo à distância, com o veículo trancado:

- As luzes indicadoras de mudança de direção piscam durante cerca de 10 segundos.
- Os focos dos retrovisores exteriores acendem-se.
- As luzes de teto acendem-se.



▶ Pressione este botão.

## Conselhos

### ! Telecomando

O telecomando é um dispositivo sensível de elevada frequência; evite colocá-lo no bolso, porque há o risco de destrancar o veículo de maneira involuntária.

Evite pressionar os botões do telecomando quando estiver fora do alcance do veículo, porque há o risco de tornar o telecomando inoperacional. Depois é necessário repor o telecomando.

O telecomando não funciona quando a chave está inserida no interruptor da ignição, mesmo com a ignição desligada.

### ! Proteção antirroubo

Não modifique o imobilizador eletrônico do veículo, porque pode causar anomalias de funcionamento.

Para as versões com arranque com chave, não se esqueça de retirar a chave e de virar o volante para bloquear a coluna de direção.

### ! Trancamento do veículo

Circular com as portas trancadas pode dificultar ainda mais o acesso ao habitáculo em caso de emergência do veículo.

Por motivos de segurança, retire a chave da ignição ou segure na chave eletrônica quando sair do veículo mesmo durante pouco tempo.

### i Quando da compra de um veículo usado

Efetue uma memorização das chaves pelo concessionário PEUGEOT para ter a certeza de que as chaves em sua posse são as únicas que permitem colocar o veículo em funcionamento.

## Proximity Keyless Entry and Start

Isto é um sistema Keyless Entry and Start. Permite o trancamento/destrancamento automático do veículo através da deteção da chave eletrônica. Desde que o condutor tenha a chave eletrônica consigo, o veículo é destrancado quando se aproxima e fica trancado quando se afasta. Zonas de reconhecimento da chave:

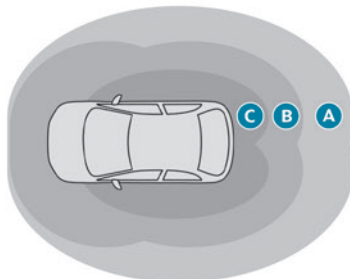

**Zona A:** iluminação de boas-vindas quando se aproxima do veículo (entre 2 e 5 metros do veículo).

**Zona B:** trancamento automático quando se afasta do veículo (cerca de 2 metros do veículo).

**Zona C:** destrancamento automático quando se aproxima do veículo (entre 1 e 2 metros do veículo).



As funções automáticas são configuradas na aplicação do ecrã tátil **Definições > Veículo**.

## Destrancamento do veículo

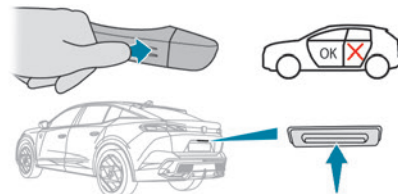

O destrancamento seletivo (porta do condutor, mala) é configurado na aplicação do ecrã tátil **Definições > Veículo**.

## Destrancamento total

O veículo (portas e mala) é destrancado:

- Automaticamente, quando o condutor se aproxima na zona **C**, se as funções automáticas estiverem fechadas.
- Ou pressionando ligeiramente o puxador da porta do condutor ou o botão na mala.

O destrancamento e a desativação do alarme (dependendo da versão), são confirmados pela intermitência das luzes indicadoras de mudança de direção e das luzes diurnas.

Dependendo da versão, os retrovisores exteriores abrem-se.

**i** Se a chave eletrónica estiver perto do veículo (zonas **A**, **B** ou **C**) durante mais de 15 minutos sem qualquer ação, as funções automáticas são desativadas. Para destrancar ou trancar o veículo, utilize o telecomando ou pressione o puxador da porta do condutor. Se a utilização do puxador da porta não trancar/destrancar o veículo, aproxime a chave eletrónica e repita a ação pretendida.

## Destrancamento seletivo

### Porta do condutor

Funciona:

► Automaticamente quando se aproxima da porta do condutor, se as funções automáticas estiverem ativadas.

► Ou carregando ligeiramente o puxador da porta do condutor.

A porta do condutor e o tampão de depósito de combustível são destrancados (Gasolina).

A porta do condutor é destrancada (Híbrido recarregável).

► No interior do veículo, para destrancar todos os acessos, carregue no botão de destrancamento centralizado ou puxe o comando de abertura em qualquer porta.

### Destrancamento seletivo da porta da mala

A porta da mala é destrancada automaticamente quando se aproxima da parte de trás do veículo.

► Pressione o comando da porta da mala para abrir a mala.

As portas permanecem trancadas.

## Trancamento do veículo



Consoante a versão, a ativação/desativação do sinal sonoro de bloqueio é configurada na aplicação do ecrã tátil **Definições > Veículo**.

### Trancamento simples

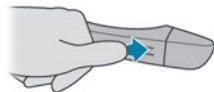

Com as portas e a mala fechada, o veículo é trancado:

► Automaticamente, quando sai da zona **B**, se as funções automáticas estiverem ativadas.

► Ou pressionando ligeiramente o puxador da porta do condutor.

O trancamento é confirmado pelo acendimento das luzes indicadoras de mudança de direção e por um sinal sonoro duplo quando o veículo é trancado quando o condutor se afasta.



O alarme não é ativado quando é bloqueado automaticamente à distância (as luzes indicadoras de mudança de direção não se acendem).

Não é possível trancar o veículo se a chave eletrónica estiver no interior do mesmo.

## Supertrancamento



**!** O supertrancamento torna inoperantes os comandos interiores das portas. Desativa também os botões de trancamento centralizado. O avisador sonoro continua operacional.

**Nunca deixe ninguém no interior do veículo quando este estiver supertrancado.**

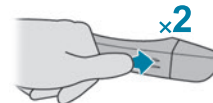

► Pressione ligeiramente o puxador da porta do condutor para trancar o veículo.

► Pressione-o novamente após 3 segundos para supertrancar o veículo (confirmado pelo acendimento temporário das luzes indicadoras de mudança de direção).

Um sinal sonoro duplo indica que o veículo não está supertrancado.

## Conselhos

**i** Se uma das portas ou a mala ainda estiver aberta ou se a chave eletrónica do sistema Keyless Entry and Start ficar dentro do veículo, o trancamento centralizado vai ser desativado.

**i** Se o veículo estiver destrancado, mas as portas ou a porta da mala não abrirem, o

veículo é trancado de novo automaticamente após cerca de 30 segundos. Se estiver instalado no veículo, o alarme é reativado automaticamente (caso tenha sido ativado anteriormente).

**i** A abertura/fecho automático dos vidros exteriores é configurado no ecrã tátil.

Para obter mais informações sobre

**Retrovisores**, consulte a secção correspondente.

**!** Como medida de segurança, nunca saia do veículo, mesmo que seja durante pouco tempo, sem levar a chave eletrónica do sistema Keyless Entry and Start consigo. Tenha cuidado porque o veículo pode ser roubado se a chave estiver numa das áreas definidas quando o veículo estiver destrancado.

**!** Para poupar a bateria da chave eletrónica e a bateria do veículo:

– A função de destrancamento por aproximação (zona **C**) muda automaticamente para o modo de hibernação após vários dias (cerca de uma semana) se não for utilizada. Para destrancar o veículo, utilize o telecomando ou pressione o puxador da porta do condutor. Da próxima vez que o veículo for iniciado, as funções de trancamento e destrancamento automático vão ser reativadas.

– A iluminação de boas-vindas apaga-se se for acionada várias vezes de seguida sem ligar o veículo.

– Após 21 dias de inatividade, todas as funções “mãos-livres” mudam para o modo de hibernação. Para restaurar estas funções, destranque o veículo com o telecomando e ligue o motor.

### **i** Interferências elétricas

A chave eletrónica pode não funcionar se estiver próxima de dispositivos eletrónicos (por exemplo, telemóveis (ligados ou no modo de espera), computadores portáteis, campos magnéticos intensos). Se for o caso, afaste a chave eletrónica do dispositivo eletrónico.

**!** O trancamento centralizado não funciona se uma das portas estiver aberta.

### **i** No caso de trancamento/ supertrancamento a partir do exterior

Se o veículo for trancado ou supertrancado a partir do exterior, a luz indicadora no botão de trancamento pisca e os botões ficam inativos.

▶ Após um trancamento simples, puxe uma das alavancas interiores das portas para destrancar o veículo.

▶ Após o supertrancamento, deve utilizar o telecomando, o sistema “Keyless Entry and Start” ou a chave integrada para destrancar o veículo.

## Automático (segurança anti-intrusão)

As portas e a mala trancam-se automaticamente com o veículo em movimento (velocidade superior a 10 km/h).

Para desativar/ativar esta função (ativada por predefinição):

▶ Pressione o botão de trancamento até aparecer uma mensagem de confirmação.

### **i** Transporte de objetos longos ou volumosos

Pressione o comando do trancamento centralizado para conduzir com a porta da mala aberta e as portas trancadas. Caso contrário, sempre que a velocidade do veículo for superior

## Trancamento centralizado



## Manual

▶ Pressione estes botões para trancar/destrancar o veículo (portas e mala) a partir do habitáculo.

a 10 km/h, o som dos bloqueios suspensos é emitido e é apresentado um alerta.

## Procedimentos de emergência

### Perda das chaves, do telecomando, da chave eletrónica

Dirija-se ao concessionário PEUGEOT com o certificado de matrícula do veículo, o seu documento de identidade e, se possível, a etiqueta com o código das chaves.

O concessionário PEUGEOT pode recuperar o código das chaves e o código do repetidor, que permite encomendar uma nova chave.

### Destrancamento/Trancamento total do veículo com a chave

Siga este procedimento nas seguintes situações:

- Pilha do telecomando sem carga.
- Avaria no telecomando.
- Bateria do veículo descarregada.
- Veículo numa zona de forte interferência eletromagnética.

No primeiro caso, substitua a pilha do telecomando.

No segundo caso, proceda à reinicialização do telecomando.

Consulte as secções correspondentes.

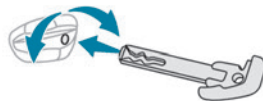

- ▶ Insira a chave na ranhura da tampa com fecho e retire-a.
- ▶ Insira a chave na fechadura da porta.
- ▶ Rode a chave para a frente ou para trás para destrancar ou trancar o veículo.

**i** Se o veículo estiver equipado com alarme, não é ativado quando trancar com a chave. Se o alarme estiver ativado, a sirene soa com a abertura da porta; ligue a ignição para desligá-lo.

### Mau funcionamento do fecho centralizado

Siga estes procedimentos nas seguintes situações:

- Avaria no fecho centralizado.
- Bateria desligada ou descarregada.

**!** Em caso de mau funcionamento do sistema de fecho centralizado, tem de desligar a bateria para assegurar o trancamento completo do veículo.

### Porta dianteira esquerda

- ▶ Insira a chave na fechadura e rode-a na direção da parte da frente ou de trás do veículo para trancar e destrancar a porta.

### Outras portas

#### Destrancamento

- ▶ Puxe o comando interior de abertura da porta.

#### Trancamento

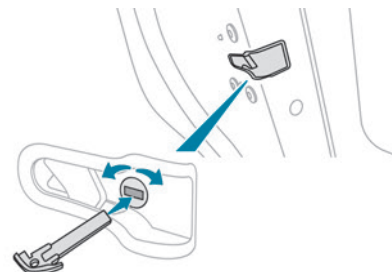

- ▶ Abra as portas.
- ▶ Para as portas traseiras, verifique se o fecho manual de segurança para crianças não se encontra ativado.

Consulte a secção correspondente.

- ▶ Insira a chave com cuidado no fecho da fechadura da porta e depois rode o fecho um oitavo de volta para fora da porta.
- ▶ Feche as portas e verifique a partir do exterior se o veículo está trancado.

### Substituição da pilha

É apresentada uma mensagem no quadro de bordo quando é necessário substituir a pilha.

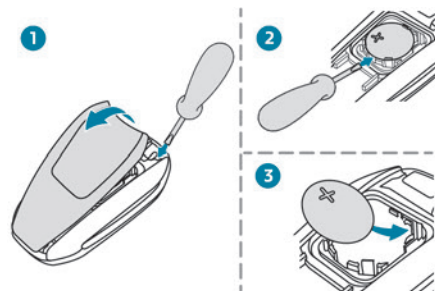
**Tipo de pilha: CR2032/3 volts.**

- ▶ Desencaixe a tampa inserindo uma pequena chave de parafusos no entalhe e levante a tampa.
- ▶ Retire a pilha gasta do compartimento.
- ▶ Insira a nova pilha, respeitando a polaridade. Primeiro, insira a bateria nos contactos situados no canto e depois encaixe a tampa na unidade.
- ▶ Reinicialize o telecomando.

Para obter mais informações sobre a **Reinicialização do telecomando**, consulte a secção correspondente.



Não deite para o lixo as pilhas do telecomando, pois contêm metais nocivos para o meio ambiente. Entregue-as num ponto de eliminação aprovado.



Este equipamento inclui uma pilha tipo-botão.  
Não ingira a pilha. Risco de queimaduras químicas!

A ingestão da pilha pode causar queimaduras internas graves em apenas 2 horas e pode ser fatal.

Se as pilhas forem ingeridas ou inseridas numa parte do corpo, contacte um médico de imediato. Mantenha as pilhas novas e gastas fora do alcance das crianças.

Se o compartimento das pilhas não fechar corretamente, deixe de utilizar o produto e mantenha-o afastado das crianças.



Risco de explosão se a pilha for substituída por uma do tipo incorreto!  
Substitua a pilha por uma do mesmo tipo.



Risco de explosão ou fuga de líquido ou gás inflamável!

Não utilize/armazene/coloque a pilha num local onde a temperatura seja demasiado elevada ou se a pressão for demasiado reduzida se a altitude for muito elevada.

Não queime, esmague ou corte a pilha gasta.

## Reinicialização do telecomando

Depois de uma substituição da bateria ou em caso de problema de funcionamento, pode ser necessário reinicializar o telecomando.

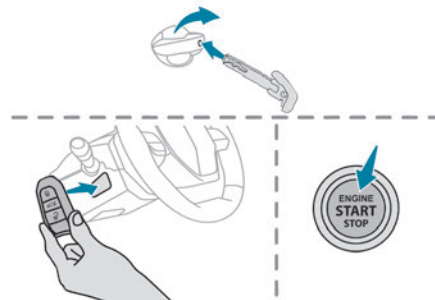

- ▶ Insira a chave mecânica (integrada no telecomando) na fechadura para abrir o veículo.
  - ▶ Encoste a chave eletrônica ao leitor de emergência situado na coluna de direção e mantenha-a nessa posição até que a ignição se ligue.
  - ▶ No modo **P** da caixa de velocidades automática, carregue no pedal do travão.
  - ▶ Ligue a ignição carregando no botão **"START/STOP"**.
- Se a avaria persistir após a reinicialização, contacte de imediato um concessionário PEUGEOT ou uma oficina autorizada.



## Portas

### Abertura

#### A partir do exterior

- ▶ Depois de destrancar o veículo ou com a chave eletrônica do sistema “Keyless Entry and Start” na zona de reconhecimento, puxe o manipulô da porta.

#### Do interior

- ▶ Puxe o comando interior de abertura de uma porta; esta ação destranca o veículo por completo.

- i Com o destrancamento seletivo ativado:
  - A abertura da porta do condutor destranca apenas a porta do condutor (se o veículo não tiver sido destrancado por completo).
  - A abertura de uma das portas do passageiro destranca o resto do veículo.

## Mala

### Abertura da porta da mala

- ▶ Com o veículo destrancado ou com a chave eletrônica na zona de reconhecimento, pressione o comando central da porta da mala.
- ▶ Eleve a porta da mala.

- i Quando o destrancamento seletivo estiver ativado, a chave eletrônica deve encontrar-se junto à parte traseira do veículo.

- ! A porta da mala não foi concebida para suportar um porta-bicicletas.

### Fecho da porta da mala

- ▶ Baixe a porta da mala utilizando as pegas interiores.
- ▶ Solte as pegas e empurre a parte exterior da porta da mala para baixo para a fechar.

- ! Em caso de anomalia de funcionamento ou se tiver dificuldade em abrir ou fechar a porta da mala, solicite de imediato a verificação por um concessionário PEUGEOT ou por uma oficina autorizada para evitar que a situação piore e o risco de queda da porta da mala, podendo causar ferimentos graves.

### Desbloqueio de emergência

Para destrancar manualmente a mala em caso de mau funcionamento da bateria ou do fecho centralizado das portas.

#### Destrancamento

- ▶ Rebater os bancos traseiros para aceder à fechadura pelo interior da mala.

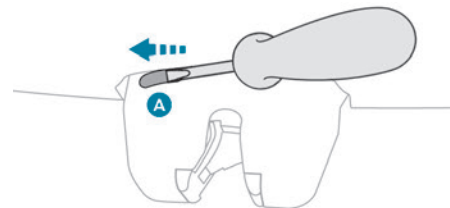

- ▶ Introduza uma pequena chave de fendas no orifício **A** da fechadura para destrancar a porta da mala.
- ▶ Desloque o trinco para a esquerda.

#### Novo trancamento após fecho

Se o problema persistir depois de fechar novamente, a mala permanecerá trancada.

### Porta da mala motorizada

(Dependendo da versão)

A porta da mala motorizada só deve ser operada com o veículo parado.

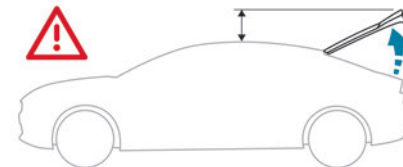

- ! Verifique se existe espaço suficiente para permitir a deslocação da porta da mala motorizada.

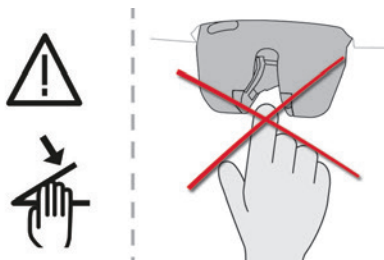

**!** Nunca introduza os dedos no sistema de trancamento da porta da mala motorizada: risco de ferimentos graves!

**!** Para evitar qualquer risco de lesão por entalamento/encravamento antes e durante o funcionamento da porta da mala motorizada:

- assegure-se de que ninguém se encontra nas proximidades da traseira do veículo.
- controle a atividade dos passageiros traseiros, em especial das crianças.

### Porta-bicicletas/dispositivo de reboque

A porta da mala motorizada não foi concebida para suportar um porta-bicicletas. Se instalar um porta-bicicletas no dispositivo de engate, com ligação do cabo à tomada de reboque, o funcionamento motorizado da porta da mala é desativado automaticamente.

**!** Se a utilização de um dispositivo de reboque ou de um porta-bicicletas não for recomendada pela PEUGEOT, é obrigatório desativar o funcionamento motorizado da porta da mala.

### Funcionamento motorizado

 O funcionamento motorizado da porta da mala está configurado na aplicação do ecrã tátil **Definições > Veículo**.

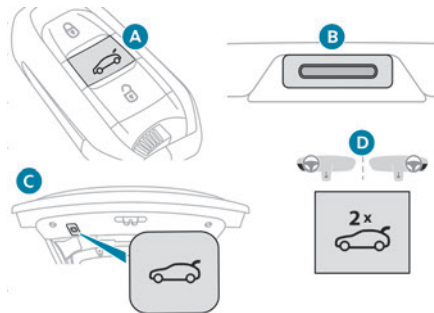

Existem diversas formas de ativar o funcionamento da porta da mala:

- Utilizar a chave eletrónica do sistema Keyless Entry and Start
- Utilizar o comando exterior na porta da mala
- Utilizar o comando interior na porta da mala
- Utilizar o comando no painel de bordo

**i** Se o funcionamento motorizado não estiver ativado, o pedido para abrir com esta

função, liberte a porta da mala (na posição parcialmente aberta).

### Abertura

- ▶ Uma pressão contínua no botão central **A** da chave eletrónica.
- ou
- ▶ Uma pressão ligeira no comando exterior da porta da mala **B** (com a chave eletrónica consigo, se o veículo ou a porta da mala estiverem bloqueados).
- ou
- ▶ Duas pressões consecutivas no comando **D** no painel de bordo.

**i** A porta da mala abre-se, seja completamente, por defeito, ou até à posição anteriormente memorizada. Se o funcionamento motorizado não estiver ativado, estas ações podem abrir a porta da mala (na posição parcialmente aberta). Quando o veículo está trancado, o pedido para abrir a mala com um dos comandos **A** ou **B** destranca o veículo, ou apenas a mala se o destrancamento seletivo estiver desativado, antes de abrir a mala.

### Fecho

- ▶ Uma pressão contínua no botão central **A** da chave eletrónica.
- ou
- ▶ Uma pressão ligeira no comando exterior da porta da mala **B**.
- ou

- ▶ Uma pressão ligeira no comando interior da porta da mala **C**.
- ▶ Duas pressões consecutivas no comando **D** no painel de bordo.

**i** Em qualquer altura, é possível interromper o funcionamento da porta da mala.

Carregar novamente num destes comandos interrompe o movimento em curso.

Após uma interrupção do movimento, pressionar novamente um dos comandos inverte o movimento.

Se a porta da mala ficar aberta durante um período prolongado, pode ser necessário fechá-la manualmente para repor o funcionamento automático da porta da mala.

## Função mãos-livres (Acesso à porta da mala mãos-livres)

Com a chave eletrónica consigo, esta função permite abrir, fechar ou parar a porta da mala motorizada através de um toque com o pé por baixo do para-choques traseiro.



A função “Abertura da bagageira mãos-livres” O teste é configurada na aplicação do ecrã tátil **Definições > Veículo**.

**!** Certifique-se de que está de pé numa posição estável antes de dar o toque com o pé.  
Tenha cuidado para não tocar no sistema de escape, porque pode estar quente, risco de queimadura!

**i** **Veículos híbridos recarregáveis**  
A função não está disponível quando o veículo está ligado.

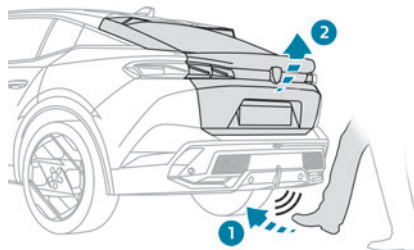
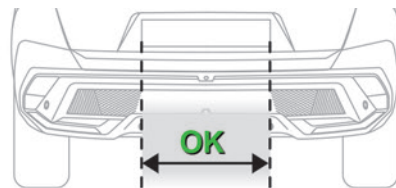

- ▶ Posicione-se atrás do veículo junto da chapa da matrícula e dê um toque com o pé debaixo do para-choques traseiro na zona de deteção “OK”.

O toque com o pé deve ser dado para a frente, suavemente, sem demasiada força e com um movimento vertical de baixo para cima. Levante o pé o suficiente e retire-o de imediato.  
O toque com o pé é confirmado pelo acendimento das luzes indicadoras de mudança de direção.

**!** Os movimentos laterais de toque com o pé não funcionam. Se o movimento de toque com o pé não for detetado, aguarde pelo menos 2 segundos e depois repita o movimento. Não efetue movimentos de toque com o pé repetitivos.

Se a porta da mala motorizada não abrir ou fechar, verifique se:

- a função está ativada.
- a chave eletrónica está na sua posse, fora do veículo na área de reconhecimento traseira.
- O movimento de toque com o pé foi efetuado na zona de deteção, suficientemente próximo do para-choques.
- o pé foi retirado demasiado perto do para-choques.

**i** Quando o veículo está trancado, o pedido para abrir a porta da mala com esta função destranca o veículo ou apenas a porta da mala se o destrancamento seletivo estiver ativado, antes de abrir a porta da mala.  
Fechar a porta da mala com a função “Acesso à porta da mala mãos-livres” permite-lhe trancar o veículo.

## Recomendações sobre a função mãos-livres (Acesso à porta da mala mãos-livres)

Se não funcionar, verifique se a chave eletrônica não está exposta a uma fonte de poluição eletromagnética (por exemplo, smartphone).

A função pode ser desativada ou afetada se chover ou nevar.

A função pode não funcionar corretamente com a utilização de uma prótese de perna.

Em determinados casos, é possível que a porta da mala abra ou feche sozinha, especialmente se:

- engatar ou remover um reboque.
- utilizar um dispositivo de reboque.
- encaixar ou remover um porta-bicicletas.
- carregar ou descarregar bicicletas de um porta-bicicletas.
- montar ou levantar algum objeto por trás do veículo.
- um animal se aproximar do para-choques traseiro.
- lavar o veículo.
- a manutenção é efetuada no veículo.
- aceder à roda sobresselente.

Para evitar este tipo de problemas de funcionamento, afaste a chave eletrônica da zona de reconhecimento ou desative a função mãos-livres.

### Dispositivo de reboque

A instalação de um dispositivo de reboque pode afetar o sistema de deteção.

- ▶ Efetue o movimento de toque com o pé no lado direito do dispositivo de reboque.

## Memorização de uma posição de abertura

Para limitar o ângulo de abertura da porta da mala motorizada:

- ▶ mova a porta da mala até à posição pretendida manualmente ou pressionando o botão.
- ▶ pressione o botão **C** ou o comando exterior **B** durante mais de 3 segundos (a memorização é confirmada por um sinal sonoro curto).

Uma nova operação de memorização cancela a anterior.

 A memorização só fica disponível quando a altura de abertura for superior ou igual a 1 metro entre a posição baixa e a posição alta da porta da mala.

## Operação manual

A porta da mala pode ser manobrada manualmente, mesmo com o funcionamento motorizado ativado.

A porta da mala deve ficar imóvel.

- ▶ Abane a porta da mala com maior lentidão e suavidade possíveis.

Quando abre e fecha a porta da mala motorizada manualmente, não há assistência dos amortecedores a gás. Por conseguinte, a resistência à abertura e fecho é totalmente normal.

 **No caso de sobreaquecimento do motor**  
Em caso de manobras sucessivas de abertura e de fecho da porta da mala motorizada,

o aquecimento do motor elétrico pode deixar de permitir a abertura e o fecho da mesma.

Deixe o motor elétrico arrefecer, sem efetuar nenhuma manobra com a porta da mala durante, pelo menos, 10 minutos.

Se não puder esperar, opere-a manualmente.

## Fechar manualmente a porta da mala motorizada em caso de falha

Esta operação **só é necessária em caso de falha ou desativação/perda do motor da porta da mala**.

Se a falha for na bateria, recomenda-se o seu carregamento ou mudança com a porta da mala **fechada**.

Nessa situação, poderá ser necessária uma força considerável para fechar a porta da mala.

- ▶ Feche-a suavemente sem bater, o mais lentamente possível, pressionando no centro da porta da mala.

 Não empurre as partes laterais para baixar a porta da mala, risco de danos!

## Precauções de utilização

 **Em condições de inverno**  
Para evitar problemas de funcionamento, remova a neve ou aguarde até que o gelo derreta antes de comandar a abertura motorizada da porta da mala.

**i Em caso de lavagem**

Durante a lavagem do veículo numa estação automática, não se esqueça de trancá-lo para evitar qualquer risco de abertura inoportuna.

**Alarme**

(Dependendo da versão)

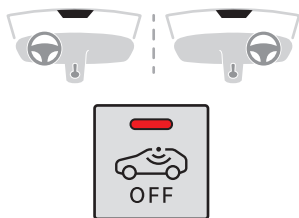

Sistema de proteção e de dissuasão contra o roubo e a intrusão.

**Controlo perimétrico**

O sistema controla a abertura do veículo.

O alarme dispara se alguém tentar abrir uma porta, a mala ou o capô, por exemplo.

**Controlo volumétrico**

O sistema verifica se existem variações de volume no habitáculo.

O alarme dispara se alguém partir um vidro, entrar no habitáculo ou se movimentar no interior do veículo.

**Controlo anti capotagem**

O sistema controla qualquer alteração no comportamento do veículo.

O alarme é acionado se o veículo for elevado ou deslocado.

**i** Quando o veículo estiver estacionado, o alarme não é acionado se for agitado por uma colisão.

**i Veículos híbridos recarregáveis**

Dependendo da versão, o controlo volumétrico e o controlo anti capotagem podem ser reduzidos ou mesmo suspensos durante as sequências de pré-condicionamento da temperatura.

**Função de autoproteção**

O sistema verifica se algum dos componentes está desligado.

O alarme dispara se a bateria, o comando central ou os fios da sirene estiverem desligados ou danificados.

**! Reparar o sistema de alarme**

Contacte um concessionário PEUGEOT ou uma oficina autorizada.

**Trancamento do veículo com sistema de alarme completo****Ativação**

- ▶ Desligue a ignição e saia do veículo.
- ▶ Tranque ou supertranque o veículo com o telecomando ou pressionando um dos puxadores da porta do condutor.

Quando o sistema de vigilância está ativo, a luz indicadora vermelha no botão permanece intermitente a cada segundo e as luzes indicadoras de mudança de direção acendem-se durante cerca de 2 segundos.

O controlo perimétrico é ativado após 5 segundos e o controlo volumétrico após 45 segundos.

**!** O alarme não é ativado quando é bloqueado automaticamente à distância.

**! Porta, mala ou capô**

Se um trinco não for fechado corretamente, o veículo não é trancado, mas o controlo perimétrico é ativado após 45 segundos, ao mesmo tempo que o controlo volumétrico.

**! Teto de abrir**

Se o teto de abrir permanecer aberto, o veículo é trancado com o controlo perimétrico ativado, mas sem o controlo volumétrico ou o controlo anti capotagem.

## Desativação

► Pressione um dos botões de destrancamento do telecomando:



Pressão breve.

Pressão contínua.

ou

► Pressione o puxador da porta do condutor para destrancar o veículo.

O sistema de vigilância é desativado: a luz indicadora no botão apaga-se e as luzes indicadoras de mudança de direção permanecem intermitentes durante cerca de 2 segundos.

### **i** Depois de destrancar com o telecomando

Quando o veículo se volta a trancar automaticamente (por exemplo, quando uma porta ou a mala não é aberta passados 30 segundos após o destrancamento), o sistema de vigilância é ativado automaticamente.

## Trancamento do veículo apenas com o controlo perimétrico

Desative o controlo volumétrico e anti capotagem para evitar a ativação involuntária do alarme em determinados casos, tais como:

- Abrir ligeiramente o vidro.
- Lavar o veículo.
- Substituir uma roda.

- Reboque do veículo.
- Transporte num navio ou ferry.

## Desativar o controlo volumétrico e o controlo anti capotagem

- Desligue a ignição e, nos 10 segundos seguintes, pressione o botão de alarme até que a luz indicadora vermelha fique continuamente acesa.
  - Saia do veículo.
  - Tranque o veículo de imediato com o telecomando ou com o sistema Keyless Entry and Start.
- É ativado apenas o controlo perimétrico; a luz indicadora vermelha do botão pisca uma vez a cada segundo.

**i** Para surtir efeito, esta desativação deve ser efetuada sempre que a ignição for desligada.

## Reativação da monitorização volumétrica e controlo anti capotagem

- Desative o controlo perimétrico destrancando o veículo com o telecomando ou o sistema Keyless Entry and Start.
- A luz indicadora do botão apaga-se.
- Tranque o veículo com o telecomando ou o sistema Keyless Entry and Start para reativar todas as monitorizações.
- A luz indicadora vermelha no botão pisca novamente uma vez por segundo.

## Acionamento do alarme

Identifica-se pelo som da sirene e pelo funcionamento intermitente das luzes indicadoras de mudança de direção durante 30 segundos. Dependendo do país de comercialização, algumas funções de monitorização permanecem ativas até à décima primeira ativação consecutiva do alarme. Quando destranca o veículo com o telecomando ou com o sistema Keyless Entry and Start, o acendimento intermitente rápido da luz indicadora vermelha do botão informa que o alarme foi ativado durante a sua ausência. Quando liga a ignição, esta luz intermitente para.

## Anomalia de funcionamento do telecomando

Para desativar as funções de monitorização:

- Destranque o veículo com a chave na fechadura da porta dianteira esquerda.
- Abra a porta; o alarme é acionado.
- Ligar a ignição; isto para o alarme. A luz indicadora do botão apaga-se.

## Trancamento do veículo sem ativar o alarme

- Tranque o veículo com a chave (integrada no telecomando) na fechadura da porta dianteira esquerda.

## Ativação automática

(Dependendo da versão)

O sistema é ativado automaticamente 2 minutos após o fecho da última porta ou da mala.

► Para evitar o acionamento do alarme ao entrar no veículo, pressione primeiro o botão de destrancamento do telecomando ou destranque o veículo através do sistema “Keyless Entry and Start”.

## Anomalia de funcionamento

Ao ligar a ignição, o acendimento fixo da luz indicadora vermelha no botão indica uma anomalia de funcionamento no sistema.

Solicite a verificação por parte de um concessionário PEUGEOT ou por uma oficina autorizada.

## Elevadores de vidros

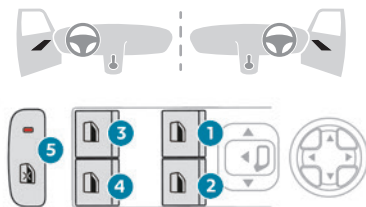

1. Dianteiro esquerdo
2. Dianteiro direito
3. Traseiro esquerdo
4. Traseiro direito
5. Desativação dos comandos do elevador de vidros localizados junto dos bancos traseiros

## Operação manual

► Para abrir/fechar o vidro, prima/puxe o interruptor sem ultrapassar o ponto de resistência; o vidro para assim que soltar o interruptor.

## Funcionamento automático

► Para abrir/fechar o vidro, pressione/puxe o interruptor para além do ponto de resistência: o vidro abre/fecha por completo quando o interruptor é libertado.

Pressione novamente o interruptor para parar o movimento do vidro.

**i** Os comandos do elevador de vidros permanecem operacionais cerca de 45 segundos depois de desligar a ignição. Após esse intervalo, os comandos são desativados. Para reativá-las, ligue de novo a ignição.

## Antientalamento

Se um obstáculo entrar em contacto com o vidro quando estiver a subir, para e desce ligeiramente de imediato.

### **i** Utilizar o sistema antientalamento

Depois de ativar o sistema antientalamento, verifique se não há obstáculos que impeçam o movimento do vidro.

Tente fechar o vidro novamente. Se o fecho da janela for interrompido pelo sistema antientalamento 3 vezes de seguida (máx. de 10 segundos entre cada ação), a

função de antientalamento deixa de poder ser utilizada.

Sem esta proteção, o vidro só pode ser fechado manualmente, risco de ferimentos!

## Desativação dos comandos traseiros dos elevadores de vidros traseiros



Para a segurança do seu filho, com a ignição ou o motor ligado, carregue no comando **5** para desativar os comandos dos elevadores de vidros traseiros, independentemente das posições. A luz indicadora vermelha do botão acende-se.

Os elevadores de vidros traseiros podem continuar a ser controlados com os comandos do condutor.

## Reinicialização dos elevadores de vidros

Depois de voltar a ligar a bateria ou na eventualidade de um movimento involuntário do vidro, a função antientalamento deve ser reinicializada.

**i** O fecho automático dos vidros já não está disponível, apenas o fecho manual. Neste caso, já não é possível fechar os vidros de maneira remota com a chave eletrônica.

### A função de antientalamento não pode ser utilizada durante a seguinte sequência de operações.

Para cada vidro:

► Puxe o comando até o vidro fechar por completo.

► Liberte o comando e depois puxe-o de novo durante pelo menos um segundo.

**!** Se um elevador de vidros encontrar um obstáculo durante o funcionamento, o movimento do vidro deve ser invertido. Para fazê-lo, pressione o respetivo comando. Quando o condutor aciona os comandos do elevador de vidros dos passageiros, o condutor deve assegurar-se de que nada impede o fecho correto dos vidros.

Deve assegurar-se que os passageiros utilizam corretamente os elevadores de vidros.

Preste especial atenção às crianças quando utilizar os vidros.

Tenha cuidado com os passageiros e/ou outras pessoas presentes quando fechar os vidros com a chave eletrónica.

Quando o veículo estiver em movimento, não coloque a cabeça ou os braços através dos vidros, risco de ferimentos graves!

## Teto de abrir

O teto de abrir é constituído por um painel de vidro móvel que desliza sobre o teto e uma cortina de ocultação que pode abrir-se independentemente.

A abertura do teto de abrir implica a abertura automática da cortina de ocultação.

► Para controlar o teto de abrir panorâmico, utilize o botão na consola do teto de abrir.

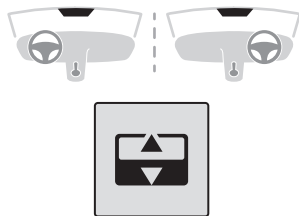

O teto de abrir pode ser acionado com a ignição ligada (se a bateria estiver suficientemente carregada), com o motor a trabalhar, no modo STOP do Stop & Start e até 45 segundos após desligar a ignição.

### Precauções

**!** Quando o veículo estiver em movimento, não coloque a cabeça ou os braços através do teto de abrir: risco de ferimentos graves!

**!** Não utilize o teto de abrir se estiverem instaladas barras de tejadilho transversais: risco de danos graves!

Não coloque cargas pesadas no painel de vidro móvel do teto de abrir.

**!** Se o teto de abrir estiver molhado, após chuva ou lavagem do veículo, aguarde que este seque por completo antes de utilizá-lo. Não manobre o teto de abrir se este estiver coberto de neve ou de gelo: risco de danos!

Para remover a neve ou o gelo do teto de abrir, utilize unicamente utensílios em plástico.

**!** Verifique regularmente o estado das juntas do teto de abrir (por exemplo, presença de poeira, folhas mortas).

Se vai lavar o veículo numa estação de lavagem, verifique primeiro se o teto de abrir está bem fechado e mantenha o jato de alta pressão a uma distância de, pelo menos, 30 centímetros das juntas.

**!** Nunca abandone o veículo com o teto de abrir aberto.

## Funcionamento

A abertura completa do teto de abrir passa pela elevação parcial do vidro móvel e depois pelo seu deslizamento sobre o teto. Todas as posições intermédias são possíveis.

**!** Antes de acionar o botão de comando do teto de abrir, assegure-se que não existe nenhum objeto ou pessoa a impedir a manobra. Preste especial atenção às crianças quando utilizar o teto de abrir.

Se houver algum bloqueio quando abrir o teto de abrir, pressione o respetivo botão de comando para inverter o movimento do teto de abrir. O condutor deve garantir que os passageiros utilizam o teto de abrir corretamente.



Qualquer intervenção manual na posição do teto de abrir pode interferir com o dispositivo antientalamento. Efetue uma reinicialização.

### Sistema antientalamento

Se o teto de abrir se deparar com um obstáculo durante a manobra de fecho, o movimento é automaticamente invertido.

### Abrir/fechar o teto de abrir

- ▶ Para abrir o teto de abrir, utilize a parte do botão situada na traseira.
- ▶ Para fechar o teto de abrir, utilize a parte do botão situada na dianteira.

### Funcionamento do botão

- ▶ Se pressionar o botão para além do seu ponto de resistência abre ou fecha o teto de abrir na totalidade.
- ▶ Uma nova pressão neste botão interrompe o movimento em curso.
- ▶ Ao manter o botão pressionado (sem ir para além do ponto de resistência), o vidro para quando liberta este botão.
- ▶ Quando o teto de abrir está fechado: pressionar uma vez sem ultrapassar o ponto de resistência faz com que se abra parcialmente.

**i** O teto de abrir e os vidros podem ser fechados mantendo pressionado o botão de trancamento do telecomando. Pressione de novo para parar a manobra.

### Abrir/fechar a cortina de ocultação

- ▶ Para abrir a cortina de ocultação, puxe o respetivo manípulo para trás até atingir a posição pretendida.
- ▶ Para fechar a cortina de ocultação, puxe o respetivo manípulo para a frente até atingir a posição pretendida.

## Reinicialização

Depois de ligar de novo a bateria, é necessário reinicializar. Deve também reinicializar se o teto de abrir não funcionar corretamente ou mover-se de forma irregular.

- ▶ Verifique se alguma coisa está a afetar o movimento do teto de abrir e se as juntas estão limpas.

**i** O fecho automático do teto de abrir já não está disponível, apenas o fecho manual. Neste caso, já não é possível fechar o teto de abrir de maneira remota com a chave eletrónica.



- ▶ Com a ignição ligada, pressione e mantenha pressionada a parte dianteira do botão para fechar o teto de abrir.

O teto de abrir fecha-se gradualmente. Quando está totalmente fechado, abre/fecha ligeiramente.

- ▶ Liberte o botão durante 1 segundo quando o movimento parar.

## Posição de condução

### Posição correta do lugar

Uma posição de condução adequada contribui para melhorar o conforto e a proteção do condutor. Permite também otimizar a visibilidade interior/ exterior, bem como o acesso aos comandos. Algumas das regulações dos bancos descritas nesta secção variam consoante o nível de equipamento e do país onde o veículo é comercializado.

#### Lado do condutor

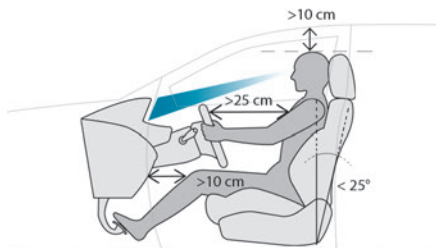

Sente-se no fundo do banco, com a bacia, as costas e os ombros apoiados contra as costas do banco. Ajuste a altura da almofada do banco para que os olhos fiquem ao mesmo nível do centro do para-brisas. A cabeça deve estar a uma distância mínima de 10 cm do teto. Regule a posição longitudinal do banco, de modo a conseguir aplicar a fundo os pedais com as pernas ligeiramente fletidas.

A distância entre os joelhos e o painel de bordo deve ser, no mínimo, de 10 cm, para um fácil acesso aos comandos do painel de bordo.

Regule o ângulo das costas do banco para uma posição tão vertical quanto possível; nunca a incline mais de 25°.

Regule o encosto de cabeça de forma a que o limite superior do mesmo se encontre ao nível do topo da cabeça.

Regule o comprimento da almofada do banco de forma a garantir um suporte adequado ao nível das coxas.

Regule o apoio lombar de modo que este fique ajustado ao formato da coluna vertebral.

Regule o volante para que fique a uma distância de, pelo menos, 25 cm do esterno e possa segurá-lo com os braços ligeiramente dobrados.

Regule a altura do volante para que não obstrua as informações apresentadas no quadro de bordo.

**!** Como medida de precaução, só regule os bancos com o veículo parado.

**i** **Bancos com regulações elétricas**  
Ligue a ignição para que as regulações possam ter efeito.

#### Lado do passageiro

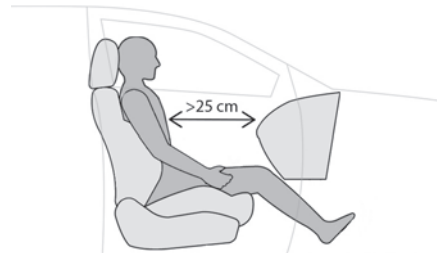

Sente-se no fundo do banco, com a bacia, as costas e os ombros apoiados contra as costas do banco. Regule a posição longitudinal do banco de forma a garantir uma distância mínima de 25 cm do painel de bordo.

Regule o encosto de cabeça de forma a que o limite superior do mesmo se encontre ao nível do topo da cabeça.

### Antes de colocar o veículo em andamento

Regule os retrovisores exteriores e interior de forma a reduzir os ângulos mortos.

Coloque o cinto de segurança: coloque a cinta diagonal do cinto no centro do ombro e ajuste a cinta abdominal de forma que esteja devidamente apertada sobre a bacia.

Assegure-se de que os restantes passageiros colocaram corretamente o cinto de segurança.

### **i** Retrovisores exteriores elétricos

Ligue a ignição para que as regulações possam ter efeito.

## Em condução

Mantenha a posição correta e agarre no volante com as mãos na posição “um quarto para as três”, de forma a poder aceder fácil e rapidamente aos comandos situados atrás e perto do volante.

- !** Nunca altere as regulações dos bancos nem do volante durante a condução. Mantenha sempre os seus pés no piso.

## Bancos dianteiros

- !** Antes de mover o banco para trás, verifique se nenhum objeto ou pessoa impede o curso completo do banco.

Existe o risco de aprisionamento ou entalamento em caso de presença de passageiros atrás do banco ou o risco de bloqueio do banco de estiverem presentes objetos no piso por trás do banco.

## Encostos de cabeça dianteiros

### Ajuste da altura

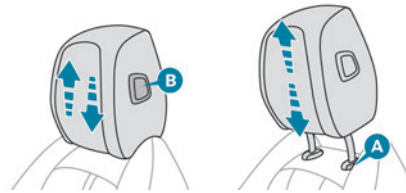

#### Para cima:

- ▶ Levante o encosto de cabeça para a posição pretendida; é emitido um som de clique quando o encosto de cabeça encaixar na respetiva posição.

#### Para baixo:

- ▶ Consoante o equipamento, pressione o pino **A** ou o botão **B** e, em seguida, à medida que pressiona, baixe o encosto de cabeça.

- i** O encosto de cabeça é regulado corretamente quando a extremidade superior fica nivelada com a parte superior da cabeça.

### Remoção de um encosto de cabeça

- ▶ Puxe o encosto de cabeça para cima até ao batente.
- ▶ Pressione o pino **A** para libertar o encosto de cabeça e levante-o por completo.
- ▶ Arrume o encosto da cabeça com segurança.

### Repôr um encosto de cabeça

- ▶ Insira as hastes do encosto de cabeça nas guias do encosto do banco correspondente.
- ▶ Empurre o encosto de cabeça completamente até baixo.
- ▶ Pressione o pino **A** para libertar o encosto de cabeça e empurre-o para baixo.
- ▶ Proceda à regulação em altura do encosto de cabeça.

- !** Nunca circule com os encostos de cabeça retirados; estes devem estar colocados e regulados em função do ocupante do banco.

## Regulações manuais

### Regulação longitudinal



- ▶ Suba a barra de comando e desloque o banco para a frente ou para trás.
- ▶ Solte a barra de comando para bloquear a posição do banco num dos entalhes.

## Altura



- ▶ Puxe o comando para cima para subir o banco ou empurre-o para baixo para descê-lo, até ficar na posição pretendida.

## Ângulo das costas do banco



- ▶ Rode o botão para obter o ângulo pretendido.

## Lombar



- ▶ Rode o botão para obter o apoio lombar pretendido.

## Comprimento da almofada do banco

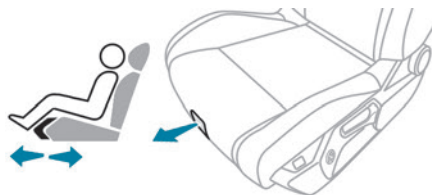

- ▶ Puxe o manípulo para a frente para soltar a almofada e, em seguida, avance ou recue a parte dianteira da almofada.

## Regulações elétricas

### Regulação longitudinal



- ▶ Empurre o comando para a frente ou para trás para fazer deslizar o banco.

## Altura e inclinação da almofada

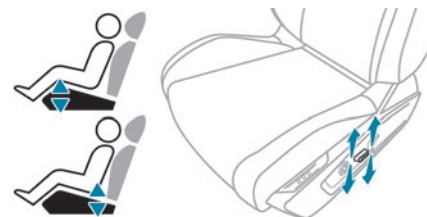

- ▶ Incline a parte de trás do comando para cima ou para baixo para obter a altura pretendida.
- ▶ Incline a parte dianteira do comando para cima ou para baixo para obter a inclinação desejada.

## Ângulo das costas do banco



- ▶ Incline o comando para a frente ou para trás.

## Lombar



O comando permite regular de forma independente a profundidade e a altura do apoio ao nível lombar.



▶ Pressione sem soltar a parte dianteira ou traseira do comando para aumentar ou diminuir o apoio lombar.

▶ Pressione sem soltar a parte superior ou inferior do comando para subir ou descer a zona de apoio lombar.

## Ângulo das costas do banco

Este comando de regulação elétrica está disponível nos bancos reguláveis manualmente com certificação "AGR".

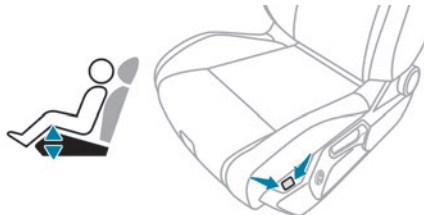

▶ Pressione sem soltar a parte dianteira ou traseira do botão para elevar ou baixar a parte dianteira da almofada do banco.

## Memorizar posições de condução

Associada ao banco do condutor com regulação elétrica, esta função permite memorizar duas posições de condução para facilitar as regulações em caso de mudança frequente de condutor. Grava as regulações elétricas efetuadas no banco e nos retrovisores exteriores.

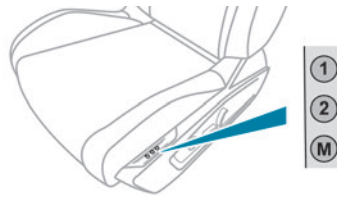

### Com os botões 1/2/M

- ▶ Entre no veículo e ligue a ignição.
- ▶ Regule o banco e os retrovisores exteriores.
- ▶ Pressione o botão **M**, e após 4 segundos, pressione o botão **1** ou **2**.

Um sinal sonoro confirma a memorização. A memorização de uma nova posição cancela a anterior.

### Utilizar uma posição memorizada

**!** Enquanto o banco se desloca, assegure-se de que nenhuma pessoa ou objeto impede o seu movimento automático.

### Ignição ligada ou motor em funcionamento

▶ Pressione o botão **1** ou **2** para obter a posição correspondente.

Um sinal sonoro é emitido quando a regulação é concluída.

Pode interromper o movimento em curso pressionando o botão **M**, **1** ou **2** ou utilizando um dos comandos do banco.

Não é possível solicitar uma posição memorizada com o veículo em movimento.

A solicitação de posições memorizadas é desativada 45 segundos depois de a ignição ser desligada.

## Bancos aquecidos

### Sem i-Toggles

#### Ligar/desligar



- ▶ Pressione o botão correspondente ao banco.
- ▶ A cada pressão, o nível de aquecimento é alterado. O número correspondente da luz indicadora acende-se.
- ▶ Para desligar o aquecimento, pressione o botão até todas as luzes indicadoras apagarem-se.

O estado do sistema é memorizado quando a ignição é desligada.

## Com i-Toggles

### Ativação/desativação



Na aplicação do ecrã tátil **Bancos**, selecione o separador **Bancos**.

- ▶ Selecione o condutor ou o banco do passageiro.

A página correspondente é apresentada com as últimas definições memorizadas.



Se as definições forem adequadas, pressione para ativar/desativar a função na aplicação **Bancos**.

Se não for efetuada qualquer ação, o ecrã volta para o estado inicial.

O estado da função não é guardado quando a ignição é desligada.

### Alterar definições

- ▶ Na página **Bancos**, selecione o respetivo banco.
- ▶ Selecione uma intensidade dos três níveis predefinidos: "1" (Baixa), "2" (Normal) ou "3" (Elevada).

As definições são memorizadas quando a ignição é desligada.



Não utilize a função quando o banco não estiver ocupado.

Reduza a intensidade do calor assim que possível.

Quando a temperatura dos bancos e do habitáculo atingirem um nível satisfatório,

desligue a função. A redução do consumo de energia elétrica diminui o consumo de energia.



Desaconselha-se uma utilização prolongada dos bancos aquecidos para as pessoas com pele sensível.

Há o risco de queimaduras no caso de pessoas cuja perceção de calor esteja comprometida (por exemplo, doença, medicação).

Para manter a resistência de aquecimento intacta e evitar um curto-circuito:

- Não coloque objetos pesados ou afiados sobre o assento.
- Não se coloque de joelhos ou de pé no banco.
- Não derrame líquidos sobre o assento.
- Nunca utilize a função de aquecimento se o banco estiver molhado.

## Massagens multiponto

Sistema com escolha do tipo de massagem e regulação da respetiva intensidade.

Este sistema funciona com o motor em

funcionamento, bem como no modo STOP do Stop & Start.

### Ativação/desativação



Na aplicação do ecrã tátil **Bancos**, selecione o separador **Massagem**.

- ▶ Selecione o condutor ou o banco do passageiro.

A página correspondente é apresentada com as últimas definições memorizadas.



Se as definições forem adequadas, pressione para ativar/desativar a função na aplicação **Bancos**.

Se não for efetuada qualquer ação, o ecrã volta para o estado inicial.

O estado da função não é guardado quando a ignição é desligada.

### Alterar definições

- ▶ Na página **Massagem**, selecione o respetivo banco.
- ▶ Selecione um dos três níveis de intensidade de massagem oferecidos: "1" (Baixo), "2" (Normal) ou "3" (Alto).
- ▶ Selecione um tipo de massagem diferente das disponíveis.

As modificações são consideradas de imediato e memorizadas quando a ignição é desligada.

Uma vez ativado, o sistema inicia um ciclo de massagens de uma hora, composto por sequências de 6 minutos de massagem seguidas de 3 minutos de pausa.

O sistema para automaticamente no fim do ciclo.

## Regulação do volante

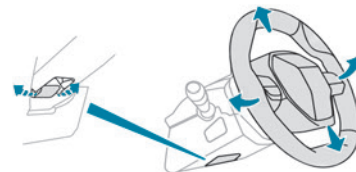

- ▶ Com o veículo parado, puxe o comando para libertar o volante.
- ▶ Regule a altura e a profundidade para adaptar à sua posição de condução.
- ▶ Empurre o manipulador para trancar o volante.

**!** Por razões de segurança, estes ajustes só devem ser regulados com o veículo parado.

### **i** PEUGEOT i-Cockpit®

Para maior segurança e conforto durante a condução, as informações no quadro de bordo estão visíveis acima do volante. Regule a altura do volante para que não obstrua o quadro de bordo.

## Volante aquecido

Com o tempo frio, esta função aquece a parte circular do volante.

Pode ser ativada quando a temperatura exterior for inferior a 20 °C.

### Sem i-Toggles



- ▶ Com o motor em funcionamento, pressione este botão para ativar/desativar a função (confirmado pela luz indicadora que se acende/apaga). A função é desativada automaticamente sempre que a ignição é desligada.

### Com i-Toggles



Na aplicação do ecrã tátil **Climatização**, selecione o separador **Bancos e volante**.



Prima para ativar/desativar a função.

A função é memorizada sempre que o motor é desligado.

## Retrovisores

### Retrovisores exteriores

#### Desembaciamento/descongelamento

**!** O desembaciamento/descongelamento dos vidros exteriores com o desembaciamento/descongelamento do óculo traseiro.

Para obter mais informações sobre

**Desembaciamento/descongelamento do óculo traseiro**, consulte a secção correspondente.

**!** Por motivos de segurança, os retrovisores devem ser regulados de forma a reduzir os "ângulos mortos".

Os objetos visualizados no retrovisor estão, na realidade, mais próximos do que parecem. Tenha isto em consideração para avaliar corretamente

a distância relativamente aos veículos que se encontram atrás.

### Regulação

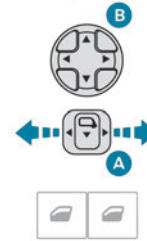

- ▶ Desloque o comando **A** para a direita ou para a esquerda para selecionar o retrovisor correspondente.
- ▶ Desloque o comando **B** em qualquer uma das quatro direções para efetuar a regulação.
- ▶ Coloque novamente o comando **A** na posição central.

### Rebatimento manual

Pode recolher manualmente os retrovisores (obstruções ao estacionamento, garagens estreitas, etc.).

- ▶ Rode o retrovisor para o veículo.

## Rebatimento elétrico

Consoante o equipamento, os retrovisores exteriores podem ser fechados de maneira elétrica.



- ▶ A partir do interior, com a ignição ligada, coloque o comando **A** na posição central.
- ▶ Puxe o comando **A** para trás.

- ▶ Tranca o veículo do exterior.

**i** Se os retrovisores forem rebatidos com o comando **A**, estes não se abrem aquando do destrancamento do veículo.

## Abertura elétrica

- ▶ A partir do exterior: destranca o veículo.
- ▶ A partir do interior: com a ignição ligada, coloque o comando **A** na posição central e depois puxe-o para trás.

**i** A abertura/fecho automático dos vidros exteriores é configurada na aplicação do ecrã tátil **Definições > Veículo**. Antes de utilizar um posto de lavagem automática, feche os vidros.

## Inclinação automática em marcha-atrás

Consoante a versão, esta função permite inclinar automaticamente os retrovisores para baixo para manobras de estacionamento em marcha-atrás.

Com o motor em funcionamento, assim que engrenar a marcha-atrás, os retrovisores inclinam-se para baixo. Cada um regressa para a posição original:

- Alguns segundos após a desengrenagem da marcha-atrás.
- Quando a velocidade do veículo é superior a 10 km/h.
- quando o moto está desligado.



Podem ser ativados/desativados na aplicação do ecrã tátil **Definições > Veículo**.

## Retrovisor interior eletrocromático

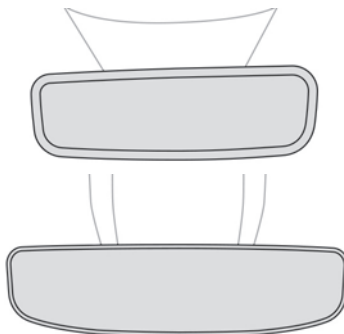

O sistema de eletrocromados utiliza um sensor que deteta o nível de luminosidade exterior, que também é proveniente da parte traseira do veículo, para alternar, automática e gradualmente, entre a utilização diurna e noturna.

**i** Para garantir uma ótima visibilidade durante a manobra, o retrovisor acende-se automaticamente quando a marcha-atrás é engrenada. O sistema é desativado se a carga na mala exceder a altura da tampa de ocultação de bagagens ou se a tampa de ocultação de bagagens tiver objetos colocados sobre ela.

## Banco traseiro

### Encostos de cabeça traseiros

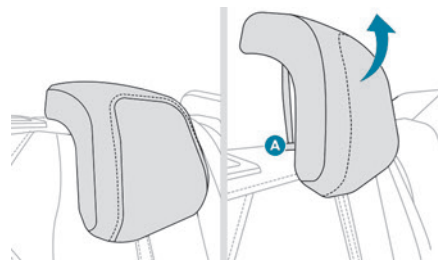

Têm duas posições:

- Uma **posição alta**, quando o banco é usado:
    - ▶ Puxe o encosto de cabeça para cima até ao batente.
  - Uma **posição baixa**, de arrumação, quando o banco não está a ser utilizado:
    - ▶ Pressione o pino **A** para libertar o encosto de cabeça e empurre-o para baixo.
- Os encostos de cabeça traseiros são desmontáveis.



### Remoção de um encosto de cabeça

- ▶ Desbloqueie o encosto através do comando 1.
- ▶ Incline ligeiramente o encosto para a frente.
- ▶ Puxe o encosto de cabeça para cima até ao batente.
- ▶ Pressione o pino A para destrancar o encosto de cabeça e levante-o por completo.

### Repor um encosto de cabeça

- ▶ Insira as hastes do encosto de cabeça nas guias do encosto correspondente.
- ▶ Empurre o encosto de cabeça completamente até baixo.
- ▶ Pressione o pino A para libertar o encosto de cabeça e empurre-o para baixo.

**!** Nunca conduza com passageiros nos bancos traseiros quando os encostos de cabeça não estão colocados; os encostos de cabeça devem estar colocados na posição alta. O encosto de cabeça do banco central não pode ser instalado num banco lateral e vice-versa.

### Rebatimento das costas do banco

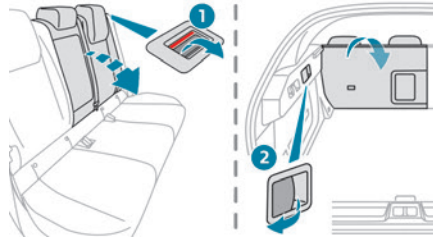

Cada secção das costas do banco possui dois comandos de destrancamento:

- Um manípulo 1 na lateral exterior das costas do banco.
- Um manípulo 2 na guarnição lateral da mala.

**!** A manobra das costas do banco só deve ser efetuada quando o veículo estiver parado.

Primeiros passos:

- ▶ Baixe os encostos de cabeça.
- ▶ Levante o apoio de braços traseiro.
- ▶ Caso seja necessário, avance os bancos dianteiros.
- ▶ Verifique se nenhuma pessoa ou objeto interfere com o rebatimento das costas do banco (por exemplo, roupa, bagagem).
- ▶ Verifique se os cintos de segurança laterais estão devidamente esticados nas costas do banco.

**i** O rebatimento das costas do banco é acompanhado de uma ligeira descida do assento correspondente.

Para obter uma superfície plana, é necessário colocar o piso de mala ajustável na posição superior.

Quando as costas do banco são libertadas, o indicador vermelho no manípulo de destrancamento é visível.

### A partir do habitáculo

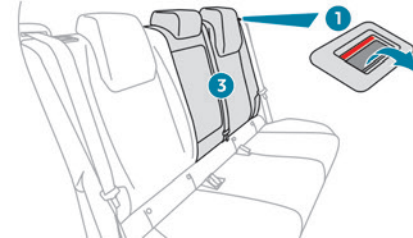

- ▶ Pressione o manípulo 1 de destrancamento das costas do banco.



► Guie as costas do banco 3 para baixo, até à posição horizontal.

### A partir da mala

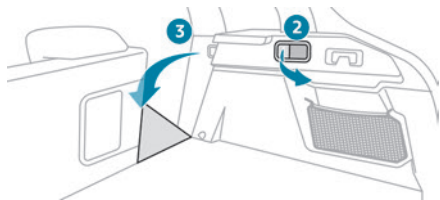

► Puxe o manípulo de destrancamento das costas do banco 2 na sua direção.  
As costas do banco 3 rebatem completamente sobre o assento.

## Reposicionamento das costas do banco

**!** Verifique primeiro se os cintos de segurança laterais estão esticados verticalmente ao lado dos anéis de trancamento das costas do banco.



- Endireite as costas do banco 3 e empurre-as com firmeza para prendê-las no respetivo local.
- Verifique se o indicador vermelho do manípulo 1 de trancamento deixou de estar visível.
- Verifique se os cintos de segurança laterais não ficaram entalados durante a operação.

**!** Atenção: se as costas do banco não encaixarem corretamente, coloca em risco a segurança dos passageiros em caso de travagem brusca ou embate.  
O conteúdo da mala pode ser projetado para a dianteira do veículo: risco de ferimentos graves!

## Aquecimento e ventilação

### Entrada de ar

O ar que circula no habitáculo é filtrado e provém do exterior através da grelha situada na base do para-brisas e do interior no modo de recirculação de ar.

### Comandos



Consoante a versão, determinados comandos estão acessíveis na aplicação de

ecrã tátil **Climatização** e/através do painel de controlo na consola central.

### Distribuição de ar

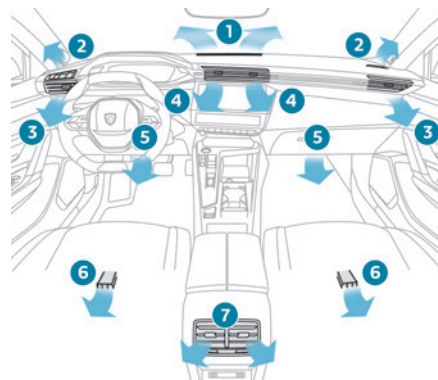

1. Ventiladores de desembaçamento/descongelamento do para-brisas
2. Ventiladores de descongelamento/desembaçamento dos vidros laterais dianteiros
3. Ventiladores laterais ajustáveis e que podem ser fechados
4. Ventiladores centrais ajustáveis e que podem ser fechados
5. Saídas de ar para o espaço para os pés dianteiro
6. Saídas de ar para os pés traseiras
7. Ventiladores ajustáveis e que podem ser fechados

## Conselhos

### Utilizar a ventilação e o sistema de ar condicionado

- ▶ Para garantir uma distribuição uniforme do ar, mantenha desobstruídas as grelhas de entrada de ar externo na base do para-brisas, bocais, ventiladores, saídas de ar e do extrator de ar no espaço de carga da mala.
  - ▶ Não tape o sensor de luminosidade situado no painel de bordo; este serve para regular o sistema de ar condicionado automático.
  - ▶ Coloque em funcionamento o sistema de ar condicionado pelo menos 5 a 10 minutos, uma a duas vezes por mês para mantê-lo em boas condições de funcionamento.
  - ▶ Se o sistema não produzir ar frio, desligue e contacte a um concessionário PEUGEOT ou uma oficina autorizada.
- Se rebocar uma carga máxima numa forte inclinação com temperaturas elevadas, a desativação do ar condicionado aumenta a potência do motor, melhorando assim a capacidade de reboque.

 Evite conduzir durante períodos prolongados com a ventilação desligada ou com a recirculação do ar interior ligada durante muito tempo. Risco de desembaciamento e deterioração da qualidade do ar!



Se, após uma paragem prolongada ao sol, a temperatura interior for muito elevada,

ventile primeiro o habitáculo durante alguns instantes.

Coloque o comando de débito de ar num nível suficientemente alto para renovar rapidamente o ar no habitáculo.

 A condensação criada pelo ar condicionado resulta numa descarga de água por baixo do veículo. Isto é perfeitamente normal.

### Revisão da ventilação e do sistema de ar condicionado

- ▶ Procure o bom estado do filtro do habitáculo e solicite periodicamente a substituição dos elementos filtrantes.
- É recomendável utilizar um filtro no habitáculo composto. O aditivo ativo específico serve de proteção contra gases poluentes e maus odores.
- ▶ Para garantir um funcionamento correto do sistema de ar condicionado, peça para procederem a uma verificação de acordo com as recomendações indicadas no plano de manutenção do fabricante.

### Stop & Start

Os sistemas de aquecimento e de ar condicionado só funcionam com o motor em funcionamento.

Desative temporariamente o sistema Stop & Start para manter uma temperatura confortável no habitáculo.

Para obter mais informações sobre o sistema **Stop & Start**, consulte a secção correspondente.

### Veículos híbridos recarregáveis

A utilização intensiva do ar condicionado reduz a autonomia do veículo no modo **Elétrico**.

## Ventilação com ignição ligada

Com a ligação da ignição, o sistema de ventilação e as definições do fluxo de ar **2** e distribuição do ar **3** no habitáculo são ativadas, durante um período que varia consoante a carga da bateria. Esta função não inclui o sistema de ar condicionado.

## Ar condicionado automático bizona

Este sistema controla automaticamente a ativação do sistema de ar condicionado, regulando a temperatura, o fluxo de ar e a distribuição de ar no habitáculo.

Este sistema funciona com o motor em funcionamento, mas é possível aceder à ventilação e aos respetivos comandos com a ignição ligada.



Pressione o botão da aplicação **Climatização** para apresentar a página de comandos do sistema.

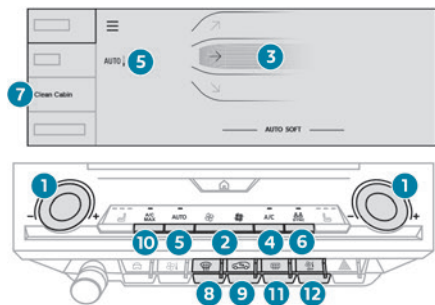

### Sem i-Toggles

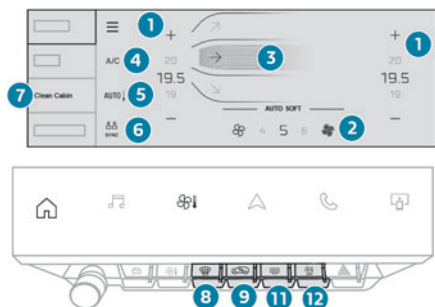

### Com i-Toggles

1. Regulação da temperatura
2. Regulação do fluxo de ar
3. Regulação da distribuição de ar
4. Ligar/desligar o ar condicionado
5. Ligar/desligar e definir o ar condicionado automático (SUAVE AUTO/NORMAL AUTO/RÁPIDO AUTO)

6. Sincronização da temperatura do condutor/ passageiro dianteiro
7. Apenas a função AQS ou Clean Cabin (consoante a versão).
8. Desembaciamento/descongelamento dianteiro
9. Recirculação do ar interior
10. A/C máximo (consoante a versão)
11. Desembaciamento/descongelamento do óculo traseiro
12. Desativar o sistema

## Regulação da temperatura

O condutor e o passageiro dianteiro podem ajustar individualmente a temperatura segundo a sua conveniência.

O valor apresentado corresponde a um nível de conforto e não a uma temperatura precisa.

Consoante a versão:

- ▶ Pressione um dos botões **1** para + ou - para aumentar ou diminuir o valor.
  - ▶ Pressione um dos botões **1** (+ ou -) ou arraste na vertical para aumentar ou diminuir o valor.
- É possível ir para além dos valores mínimos e máximos selecionando, respetivamente, **Baixo** ou **Alto**.

É recomendável que evite uma diferença de regulação esquerda/direita superior a 3 °C.

## Sincronização da temperatura

A definição de temperatura do lado do condutor é aplicada no lado do passageiro.

- ▶ Pressione o botão **6SYNC** para ativar/desativar a função.

A função desativa-se automaticamente se o passageiro utilizar os respetivos botões de regulação de temperatura.

## Ar condicionado automático

Este modo automático garante uma gestão ótima da temperatura do habitáculo, fluxo e distribuição de ar, com base no nível de conforto selecionado.

- ▶ Pressione o botão **5AUTO** para ativar/desativar o modo automático do sistema de ar condicionado. A luz indicadora no botão acende-se quando o sistema de ar condicionado funciona automaticamente.

A intensidade do ar condicionado automático é modulada pela escolha de uma das seguintes definições:

- **SUAVE AUTO**: fornece um funcionamento suave e silencioso, limitando o fluxo de ar.
- **NORMAL AUTO**: oferece o melhor compromisso entre uma temperatura confortável e o funcionamento silencioso (predefinição).
- **RÁPIDO AUTO**: fornece uma distribuição do ar dinâmica e eficiente.

Para alterar o modo AUTO, pressione o botão **5-AUTO** consecutivamente.

Para garantir o conforto dos passageiros nos bancos traseiros, dê preferência às definições **NORMAL AUTO** e **RÁPIDO AUTO**.

- i** Com o tempo e o motor frios, para limitar o fluxo de ar frio no interior do habitáculo, o

fluxo de ar evolui progressivamente até o valor de conforto ser atingido.

Ao entrar no veículo, se a temperatura do habitáculo for muito inferior ou superior ao nível de conforto solicitado, não é necessário modificar o valor apresentado para atingir mais rapidamente o conforto pretendido. O sistema corrige automaticamente, o mais rapidamente possível, a diferença de temperatura.

## Definições manuais do ar condicionado automático

Pode regular manualmente uma ou várias funções e o sistema mantém o controlo automático das outras funções:

- débito de ar.
- a distribuição do ar.

A luz indicadora no botão **"AUTO"** apaga-se se uma definição for alterada.

▶ Pressione novamente o botão **5-AUTO** para reativar o ar condicionado automático.

### Regulação do fluxo de ar

Consoante a versão:

- ▶ Pressione um dos botões **2 (ventoinha)** para aumentar ou diminuir o fluxo de ar.
- ▶ Pressione um dos botões **2 (fan)** ou arraste na horizontal para aumentar ou diminuir o fluxo do ar. Pode também pressionar diretamente um dos valores.

### **i** Desligar o sistema de ar condicionado

Quando o fluxo de ar é reduzido para um valor mínimo, a ventilação para **"OFF"** é apresentado junto à hélice.

### Regulação da distribuição de ar

▶ Pressione os botões **3** para regular a distribuição de fluxo de ar no interior do habitáculo.



Para-brisas e vidros laterais

Ventiladores centrais e laterais

Espaço para os pés

Um símbolo é ativado para visualizar a presença de ar projetado na direção indicada.

É possível ativar os três botões em simultâneo para uma distribuição uniforme no habitáculo.

### Função Clean Cabin

Inclui as funções AQS (Sistema de qualidade do ar) e Ar Limpo.

▶ Para ativar/desativar a função, pressione o botão **7**.

### Função AQS

Através de um sensor de poluição exterior, esta função ativa automaticamente a recirculação do ar interior quando é detetado um determinado nível de poluentes no ar exterior.

Quando a qualidade do ar for novamente satisfatória, a recirculação do ar interior é desativada automaticamente.

Esta função não foi concebida para detetar os maus odores.

A recirculação é ativada automaticamente quando o lava-vidros dianteiro é utilizado ou quando a marcha-atrás é engrenada.

A função fica inativa se a temperatura exterior for inferior a 5 °C para evitar o risco de embaciamento do para-brisas e dos vidros laterais.

### Função Ar Limpo

Através de um sensor de poluição interior, esta função deteta partículas finas (por exemplo, fumo de tabaco, bolores, bactérias).

A gestão da recirculação do ar interior permite regressar para um habitáculo purificado em apenas alguns minutos, graças à passagem de ar através do filtro do habitáculo de elevado desempenho.

Se verificar a redução da qualidade do ar, contacte um concessionário PEUGEOT ou uma oficina autorizada para substituir o filtro do habitáculo de elevado desempenho.

### Ligar/desligar o ar condicionado

O sistema de ar condicionado foi concebido para funcionar eficazmente em todas as estações, com os vidros fechados:

- Baixa a temperatura no verão.
- Aumenta a eficácia do desembaçamento no inverno, abaixo dos 3 °C.

► Pressione o botão **4-A/C** para ligar/desligar o ar condicionado.

Quando o sistema é ligado, a luz indicadora no botão acende-se ou “**A/C**” muda de cor (consoante a versão).

**i** O ar condicionado não funciona quando o fluxo de ar está desativado.

Para obter ar fresco mais rapidamente, ative a recirculação do ar interior durante um breve período. Em seguida, volte à entrada de ar exterior.

A desativação do ar condicionado pode gerar desconforto (humidade ou embaciamento).

## Ar condicionado máximo

Esta função regula automaticamente a definição de temperatura para o valor mais baixo possível, a distribuição de ar na direção dos ventiladores centrais e laterais, o fluxo de ar para o valor máximo e, se necessário, ativa a recirculação do ar interior.



► Pressione este botão para ativar/desativar a função (confirmado pelo acendimento/extinção da luz indicadora).

Quando a função for desativada, o sistema regressa às definições anteriores.

## Desligar o sistema de ar condicionado

► Pressione o botão **12-OFF**.

A respetiva luz indicadora acende-se e todas as outras luzes indicadoras do sistema de ar condicionado apagam-se.

Esta ação desativa todas as funções do sistema de ar condicionado.

A temperatura já não é regulada. Todavia, continua a ser perceptível um ligeiro fluxo de ar devido à deslocação do veículo.

## Recirculação do ar interior

A entrada de ar exterior evita a formação de condensação no para-brisas e nos vidros laterais.

A recirculação do ar interior isola o habitáculo dos odores e vapores exteriores e permite que a temperatura do habitáculo pretendida seja atingida mais rapidamente.



► Pressione este botão para ativar/desativar a função (confirmado pelo acendimento/extinção da luz indicadora).

**i** Esta função é ativada automaticamente quando o lava-vidros dianteiro é utilizado ou quando a marcha-atrás é engrenada.

## Desembaciamento/descongelamento do vidro dianteiro

Este modo permite desembaciar ou descongelar mais rapidamente o para-brisas e os vidros laterais.



► Pressione este botão para ativar/desativar o modo (confirmado pelo acendimento/extinção da luz indicadora).

O modo faz a gestão automática do ar condicionado, fluxo do ar, admissão de ar e distribui a ventilação de maneira uniforme para o para-brisas e os vidros laterais.

O fluxo de ar pode ser alterado manualmente sem desativar este modo.

**i** Com o Stop & Start, quando o desembaciamento tiver sido ativado, o modo STOP não se encontra disponível.

**!** Em condições de inverno, antes de iniciar viagem, é essencial retirar a neve ou gelo do para-brisas à volta da câmara. Caso contrário, o funcionamento do equipamento utilizando a câmara pode ser afetado.

## Desembaciamento/descongelamento do vidro traseiro

O desembaciamento/descongelamento só funciona com o motor em funcionamento.

Consoante a versão, desembacia/descongela os vidros exteriores.



► Pressione este botão para ativar/desativar a função (confirmada pelo ligar/desligar da luz indicadora).

A função pode ser ativada, seja qual for a temperatura exterior.

A duração de funcionamento depende da temperatura exterior.

Por conseguinte, o desembaciamento/descongelamento desliga-se automaticamente para evitar um consumo excessivo de corrente elétrica.

## Para-brisas com aquecimento

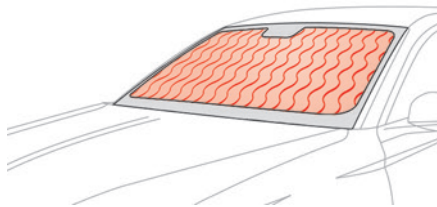

Em caso de tempo frio, esta função aquece o para-brisas por completo e complementa o programa automático de visibilidade para acelerar a evacuação dos elementos que interferem com a visibilidade (por exemplo, orvalho, vapor, geada, neve), situado em ambos os lados do para-brisas. Pode ser utilizado antes de iniciar viagem e durante a condução.

## Ativar/desativar



► Com o motor em funcionamento, pressione este botão para ativar/desativar a função (confirmado por uma luz indicadora).

A duração de funcionamento depende da temperatura exterior.

Esta função desliga-se automaticamente para evitar o consumo excessivo de energia.

## Pré-condicionamento térmico (híbrido recarregável)

Esta função permite-lhe programar o veículo para regular a temperatura do habitáculo para uma temperatura predefinida, não modificável (cerca de 21 °C) antes de entrar no veículo, nos dias e horas a sua escolha.

Esta função está disponível quando o veículo estiver ou não está ligado.

## Programação



Na aplicação do ecrã tátil **Climatização**, selecione o separador **Pré-ar condicion..**

- Pressione **+** para adicionar um programa.
- Selecione a hora de entrada no veículo e os dias pretendidos. Carregue em **OK**.
- Pressione **ON** para ativar esta programação.

A sequência de pré-condicionamento tem início cerca de 45 minutos antes da hora programada quando o veículo se encontrar ligado (20 minutos quando não estiver ligado) e é mantida durante 10 minutos.



Esta luz indicadora fica fixa se estiver programado um ciclo de pré-condicionamento térmico. Fica intermitente quando o pré-condicionamento térmico está em curso.

- i** Pode definir vários programas. Cada uma é guardada no sistema.

Para otimizar a autonomia de deslocação, recomendamos que inicie um programa quando o veículo estiver ligado.





O programa pode ser também efetuado a partir de um smartphone com a aplicação **MYPEUGEOT APP**.

Para obter mais informações sobre as **Funções adicionais de controlo remoto**, consulte a secção correspondente.

**i** O ruído da ventoinha produzido durante o pré-condicionamento da temperatura é perfeitamente normal.

**i** **Veículos equipados com um sistema de alarme**

Dependendo da versão, o controlo volumétrico e o controlo anti capotagem podem ser reduzidos ou mesmo suspensos durante as sequências de pré-condicionamento da temperatura.

## Condições de funcionamento

- A função só é ativada quando a **ignição está desligada** e o **veículo trancado**.
- Quando o veículo não está ligado, a função só é ativada se o nível de carga da bateria for inferior a 20%.
- Se o veículo não estiver ligado e estiver ativada um programa recorrente (por exemplo, de segunda-feira a sexta-feira), se forem executadas duas sequências de pré-condicionamento sem o veículo ser utilizado, o programa é desativado.

## Acessórios dianteiros

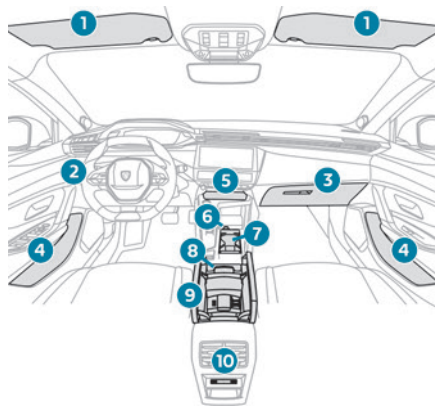

1. Pala de proteção do sol
2. Porta-moedas (consoante a versão)
3. Porta-luvas com iluminação
4. Compartimentos para arrumações das portas
5. Porta-objetos ou carregador para smartphone sem fios
6. Porta USB/tomada de 12 V dianteira
7. Porta-copos
8. Porta-objetos ou arrumação de smartphone com, dependendo da versão, passagem de cabo com fecho no apoio de braço dianteiro
9. Apoio de braços dianteiro com compartimento de arrumação (dependendo da versão)  
Porta USB dianteira (consoante a versão)
10. Portas USB traseiras (consoante a versão)

## Pala de proteção do sol

► Com a ignição ligada, levante a tampa de ocultação. Consoante a versão, o retrovisor acende-se automaticamente. Esta pala de proteção do sol possui também um suporte de bilhetes.

## Porta-luvas

► Para abrir o porta-luvas, eleve o manípulo. Com a ignição ligada, o porta-luvas acende-se quando é aberto. Dependendo da versão, possui um difusor de ventilação ajustável, que liberta o mesmo ar das aberturas de ventilação no habitáculo.

**!** Nunca conduza com o porta-luvas aberto e com um passageiro sentado à frente. Poderá causar ferimentos em caso de desaceleração acentuada!

## Tomada para acessórios de 12 V

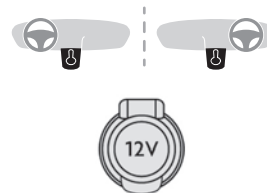



► Ligue um acessório de 12 V (com uma potência nominal máxima de 120 W) utilizando um adaptador adequado.

**!** Observe a tensão nominal máxima para evitar danos no acessório.

**!** A ligação de um dispositivo elétrico não homologado pela PEUGEOT, como um carregador USB, pode afetar o funcionamento dos sistemas elétricos do veículo, causando falhas como má recepção de rádio ou interferências nos ecrãs.

## Portas USB

Estes símbolos determinam o tipo de utilização de uma porta USB:

 Fonte de alimentação e recarga.

 Do mesmo modo, bem como intercâmbio de dados de multimédia com o sistema de áudio.

 Do mesmo modo, bem como utilização de aplicações de smartphone com o ecrã tátil.

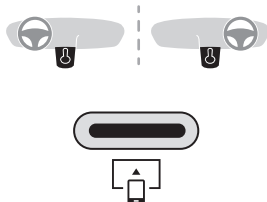

As portas USB permitem a ligação de um dispositivo portátil.



A porta USB, situada na parte dianteira da consola central permite também ligar um smartphone por Android Auto® ou CarPlay®, para poder utilizar algumas aplicações do smartphone no ecrã tátil.

Para obter os melhores resultados, utilize um cabo fabricado ou aprovado pelo fabricante do dispositivo. Estas aplicações podem ser geridas através dos comandos no volante ou dos comandos do sistema de áudio.

## Arrumação de smartphone/porta USB

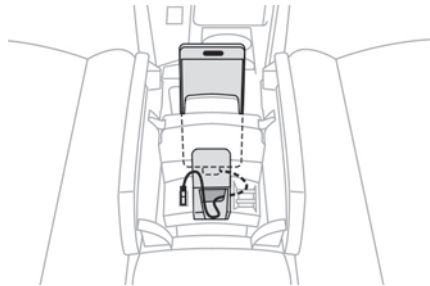

- Abra o apoio de braço dianteiro para aceder à passagem de cabo.
- Abra o obturador da passagem de cabo.
- Coloque o dispositivo a ligar com o respetivo cabo USB no porta-objetos.
- Encaminhe o cabo através da passagem do cabo no apoio de braço dianteiro.

► Ligue o cabo à porta USB para carregar o dispositivo.

**i** Quando a porta USB é utilizada, o equipamento portátil pode recarregar-se automaticamente. Ao carregar, é apresentada uma mensagem se o consumo do dispositivo portátil for superior à corrente fornecida pelo veículo. Para obter mais informações sobre como utilizar este equipamento, consulte as secções que descrevem os sistemas de áudio e telemático.

## Carregador para smartphone sem fios

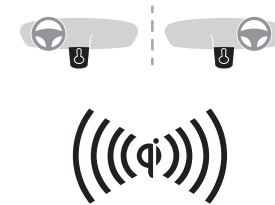

Este sistema permite fazer o carregamento sem fios de um dispositivo portátil, como, por exemplo, um smartphone, utilizando o princípio de indução magnética, de acordo com a norma Qi 1.1. O dispositivo portátil a carregar deve ser compatível com a norma Qi, de origem, ou com a ajuda de um suporte ou capa compatível.

Pode utilizar também um tapete, desde que tenha sido aprovado pelo fabricante.

A zona de carga está identificada com o símbolo Qi. O carregador funciona quando o motor está a funcionar e o sistema Stop & Start no modo STOP

O carregamento é gerido pelo smartphone.

Com o sistema Keyless Entry and Start, o funcionamento do carregador pode ser interrompido temporariamente quando uma porta é aberta ou a ignição é desligada.

## Carregar

► Com a zona de carga desobstruída, coloque um dispositivo na parte central.



Quando o dispositivo portátil é detetado, a luz indicadora do carregador acende-se a verde. Esta permanece acesa durante todo o espaço de tempo de carga da bateria.

! O sistema não foi concebido para carregar vários dispositivos em simultâneo.

! Não deixe objetos metálicos (por exemplo, moedas, chaves, telecomando do veículo) na zona de carga quando estiver a carregar um dispositivo: risco de sobreaquecimento ou de interrupção do processo de carregamento!



! Se utilizar aplicações durante muito tempo em conjunto com carregamento sem fios, alguns smartphones pode ativar o sistema de segurança térmica e fazer com que algumas funções deixem de funcionar.

## Controlo do funcionamento

O estado da luz indicadora permite monitorizar o funcionamento do carregador.

Estado da luz indicadora	Significado
Desativada	Motor desligado. Não foram detetados dispositivos compatíveis. Carregamento concluído.
Verde fixo	Dispositivo portátil compatível detetado. A carregar.
Cor-de-laranja intermitente	Deteção de objeto estranho na zona de carregamento. Dispositivo portátil mal centrado na zona de carregamento.

Estado da luz indicadora	Significado
Cor-de-laranja fixo	Anomalia de funcionamento do indicador de carga da bateria do dispositivo portátil. Temperatura da bateria do dispositivo demasiado elevada. Avaria no carregador.



Se a luz indicadora estiver fixa a cor-de-laranja:

– retire o dispositivo e depois volte a colocá-lo no centro da zona de carregamento.

ou

– retire o dispositivo e faça uma nova tentativa um quarto de hora mais tarde.

Se o problema persistir, dirija-se a um concessionário PEUGEOT ou a uma oficina autorizada para solicitar a verificação do sistema.

## Apoio de braço dianteiro

Possui um espaço de arrumação e acende-se quando a cobertura é aberta (dependendo da versão).

## Abertura

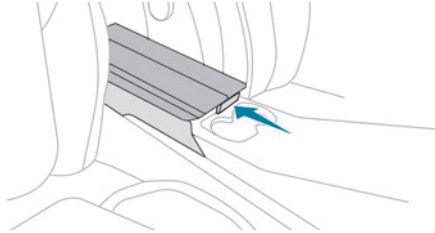

- ▶ Pressione a alavanca por baixo da tampa. A tampa abre-se em duas partes.

## Fecho

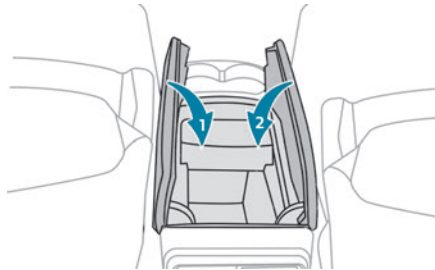

- ▶ Dobre as duas partes da tampa.

## Sistema de alta fidelidade FOCAL®

O veículo está equipado com um sistema acústico de alta fidelidade da marca francesa FOCAL®.

10 altifalantes equipados com as tecnologias exclusivas FOCAL® proporcionam o prazer de um som puro e bem definido a bordo do veículo:

- Coluna central com tecnologia Polyglass: imersão sonora e especialização.
- Woofers/colunas de sons médios com tecnologia Polyglass com suspensão TMD: equilíbrio, dinâmica e precisão de som.
- Tweeter de cúpula invertida TNF de alumínio: dispersão ideal do som, agudos pormenorizados.
- Amplificação ativa total de 12 canais - tecnologia de Classe D amplificada de 690 watts: potência de áudio significativa sempre disponível, mesmo que o consumo de energia seja reduzido.
- Subwoofer com tecnologia de bobina tripla Power Flower™ de elevada amplitude: reprodução profunda e controlada das baixas frequências.

## Tapetes

### Montagem

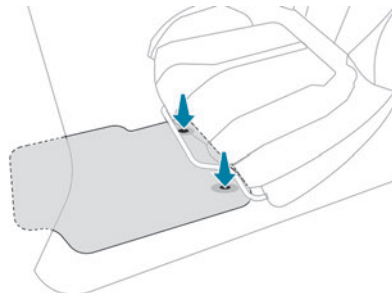

Quando montá-la no lado do condutor, utilize apenas as fixações disponíveis no tapete (um som de “clique” indica que encaixou corretamente). Os outros tapetes são colocados simplesmente sobre a alcatifa.

### Desmontagem/montagem

- ▶ Para retirá-lo do lado do condutor, recue o banco e retire as fixações.
- ▶ Para voltar a colocar o tapete, posicione-o e pressione-o para baixo para fixá-lo.
- ▶ Verifique se o tapete está fixado corretamente.

**!** Para evitar o risco de bloqueio dos pedais:

- Utilize apenas tapetes adaptados às fixações já presentes no veículo; a sua utilização é imperativa.
- Nunca sobreponha vários tapetes.

A utilização de tapetes não homologados pela PEUGEOT pode impedir o acesso aos pedais e prejudicar o funcionamento do regulador de velocidade/limitador de velocidade. Os tapetes homologados têm duas fixações situadas por baixo do banco.

## Luzes de teto

### Versão não sensível ao toque



### Luzes de leitura



▶ Com a ignição ligada, acione o interruptor correspondente.



Tenha atenção para não colocar nenhum objeto em contacto com as luzes de teto.

### Versão tátil com LED

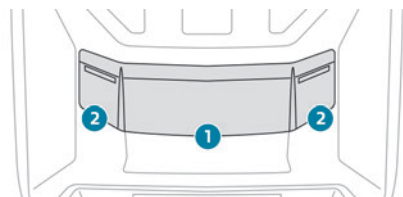

1. Luz de teto dianteira sensível ao toque
2. Luzes de leitura de mapas dianteiras sensíveis ao toque

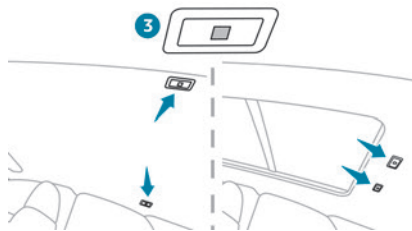

3. Luzes de leitura de mapas traseiras sensíveis ao toque

### Luz de teto sensível ao toque

Acende-se progressivamente:

- ao destrancar o veículo.
- ao desligar a ignição.
- quando uma porta é aberta.
- ao ativar o botão de trancamento do telecomando, de modo a localizar o veículo.

Desliga-se:

- ao trancar o veículo.
- ao ligar a ignição.
- 30 segundos após o fecho da última porta.

As luzes de leitura de mapas traseiras e dianteiras sensíveis ao toque acendem-se e apagam-se em simultâneo com a luz de teto.



Uma pressão contínua na luz de teto dianteira sensível ao toque desativa-a por completo (confirmada pelo símbolo "OFF"). As luzes de leitura dianteiras e traseiras sensíveis ao toque continuam operacionais.

## Iluminação ambiente

A iluminação ambiente é suave e colorida no habitáculo, quando são detetadas condições de iluminação reduzida.

Por predefinição, a cor da iluminação ambiente está associada à dos ecrãs, dependendo do modo de condução selecionado.



A ativação/desativação e a regulação da luminosidade são definidos através da aplicação do ecrã tátil **Definições > Brilho**.

A cor é selecionada através da aplicação de ecrã tátil **Definições > Personalização**.

## Acessórios traseiros

### Portas USB

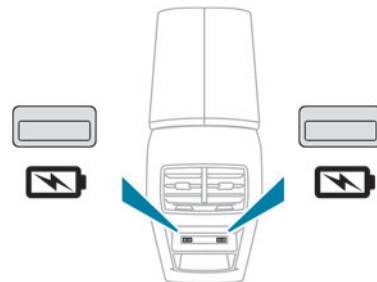

Cada porta USB destina-se apenas à alimentação ou recarga de um dispositivo portátil.

## Apoio de braços traseiro



O apoio de braços inclui dois porta-copos.

Os porta-copos têm um redutor removível que deve ser utilizado de acordo com o diâmetro das latas e copos.

O porta-canetas também permite guardar um smartphone.

## Tampa para esquis

Dispositivo para arrumação e transporte de objetos longos.

### Abertura

► Com o apoio de braços traseiro descido, puxe o manípulo para baixo para abrir a aba.



► Carregue os objetos a partir do interior da mala.

## Antena tubarão

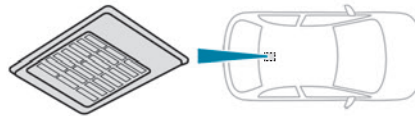

Está equipada uma grelha de ventilação na parte de trás do teto para arrefecer a antena tubarão.

Qualquer ruído de ventilação produzido, com a ignição ligada ou o motor em funcionamento, é normal.

## Acessórios da mala

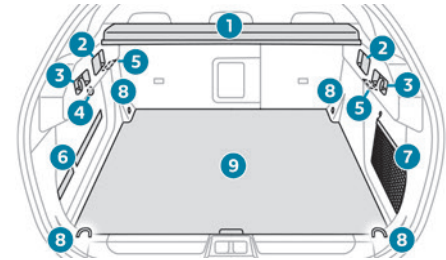

1. Prateleira da tampa de ocultação de bagagens
2. Comandos de rebatimento dos bancos traseiros
3. Ganchos tipo porta-sacos
4. Tomada de 12 V (120 W)
5. Luzes da mala
6. Correias de fixação
7. Rede de arrumação ou amplificador Hi-Fi
8. Anéis de fixação
9. Piso da mala rígido ou piso articulado da mala (Híbrido recarregável)  
Compartimento de arrumação/caixa de ferramentas sob o piso

**i** Os anéis de fixação servem para reter a bagagem usando diferentes redes de retenção ou alças adequadas. Para obter mais informações, contacte um concessionário PEUGEOT ou uma oficina autorizada.

## Tampa de ocultação de bagagens

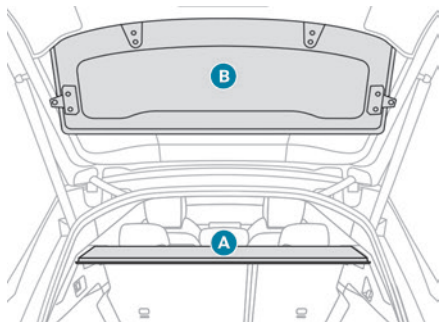

É composta por duas partes:

- uma parte móvel **A**, fixa aos pilares traseiros do habitáculo,
- uma parte móvel **B**, fixa ao pilar do vidro traseiro.

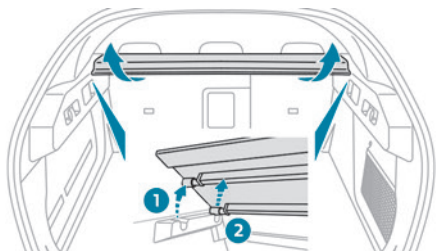

Para retirar a parte **A**:

- ▶ Tenha em atenção a direção de encaixe.
- ▶ Desencaixe as fixações traseiras **1** de cada lado.

- ▶ Desencaixe as fixações dianteiras **2** de cada lado.
- Esta prateleira só pode ser encaixada numa única direção.
- Para o instalar novamente, efetue estas operações pela ordem inversa.

**!** Instale a tampa de ocultação de bagagens corretamente (como indicado abaixo)  
- Risco de obstrução quando fechar a mala!

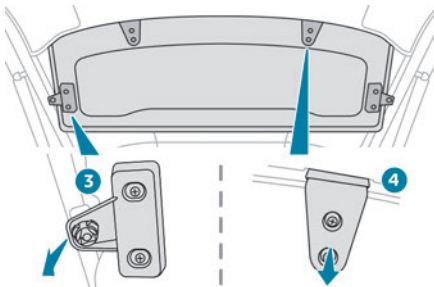
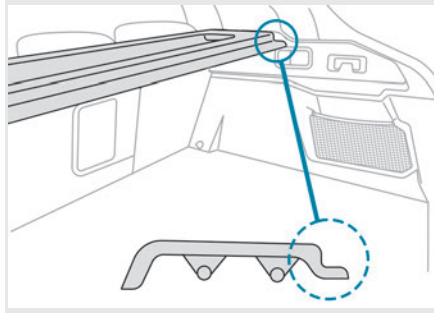

Para retirar a parte **B**:

- ▶ Solte as fixações dianteiras de ambos os lados **3**.
  - ▶ Puxe a tampa de ocultação de bagagens para extrair as duas fixações traseiras **4** do pilar.
- Para o instalar novamente, efetue estas operações pela ordem inversa.

**!** Em caso de desaceleração acentuada, os objetos colocados em cima da tampa de ocultação de bagagens podem transformar-se em projéteis.

## Tomada para acessórios de 12 V

- ▶ Para ligar um acessório de 12 V (potência máxima: 120 W), levante a tampa e ligue o adaptador adequado.
- ▶ Ligue a ignição.

**!** A ligação de um dispositivo elétrico não homologado pela PEUGEOT, como um carregador USB, pode afetar o funcionamento dos sistemas elétricos do veículo, causando falhas como má receção de rádio ou interferências nos ecrãs.

## Iluminação da mala

Acende-se automaticamente quando se abre a mala e apaga-se automaticamente quando se fecha a mesma.

A duração de acendimento varia, consoante o contexto:

- Quando a ignição estiver desligada, cerca de 10 minutos.
- No modo de poupança de energia, cerca de 30 segundos.
- Com o motor em funcionamento, sem limite.

## Compartimento de arrumação

► Levante o piso rígido da mala o máximo possível ou levante o tapete da mala articulado (consoante a versão) para aceder ao compartimento de arrumação.

Dependendo da versão, inclui:

- Um triângulo de sinalização de perigo.
- Um kit de desempanagem provisória de pneus com o kit de ferramentas.
- Uma roda sobresselente com o kit de ferramentas.
- Os cabos de carga da bateria de tração (Híbrido recarregável).

## Comandos de iluminação exterior

### Luzes principais

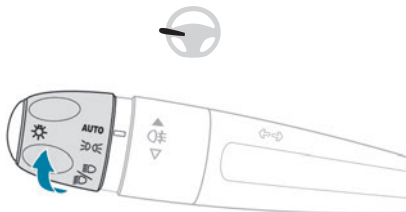

- AUTO** Acendimento automático dos faróis/luzes diurnas
- Apenas as luzes de presença
- Luzes de cruzamento ou luzes de estrada

### Comutação das luzes

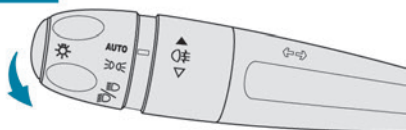

- ▶ Puxe o comando de iluminação para alternar entre as luzes de cruzamento e as luzes de estrada.

No modo “**AUTO**” e luzes de presença, puxe o comando de iluminação para ligar as luzes de estrada diretamente (“sinal de luzes”).

### Ecrã

A iluminação da luz indicadora correspondente no quadro de bordo confirma a aplicação do modo de iluminação selecionado.



O mau funcionamento de uma luz é assinalado pelo acendimento permanente desta luz avisadora e pela apresentação de uma mensagem e de um sinal sonoro.

### Luzes de nevoeiro traseiras



Funciona apenas se as luzes de estrada e as luzes de cruzamento estiverem acesas.



- ▶ Rode o anel para a frente/trás para ligá-las/desligá-las.

Quando as luzes se apagam automaticamente (posição “**AUTO**”), as luzes de nevoeiro e as luzes de cruzamento permanecem acesas.

- ! É proibido ligar as luzes de nevoeiro em condições de visibilidade normal ou com chuva, tanto de dia como de noite. Nestas situações, a potência destas luzes poderia perturbar os outros condutores. Têm de ser utilizadas apenas em tempo de nevoeiro ou de

queda de neve (as normas podem diferir consoante o país).

Não se esqueça de apagar as luzes de nevoeiro quando estas deixarem de ser necessárias.

### ! Desligar das luzes quando a ignição é desligada

Quando a ignição é desligada, todas as luzes apagam-se de imediato, exceto as luzes de cruzamento se a iluminação de acompanhamento automática estiver ativada.

### ! Ligar as luzes depois de a ignição ser desligada

Para reativar o controlo das luzes, gire o anel para a posição “**AUTO**” e depois para a posição pretendida.

Se a porta do condutor estiver aberta, um sinal de aviso temporário avisa o condutor que as lâmpadas estão acesas.

Estas apagam-se automaticamente após um determinado período de tempo que depende do nível de carga da bateria (entrada no modo de poupança de energia).

- ! Em determinadas condições climáticas (por exemplo, baixa temperatura ou humidade), o embaciamento da superfície interna do vidro das luzes dianteiras e traseiras é normal; este embaciamento desaparece alguns minutos após o acendimento das luzes.



! Nunca olhe muito perto para o feixe luminoso das luzes de tecnologia LED, risco de ferimentos oculares graves!



**i** **Condução no estrangeiro**  
Veículos equipados com regulação manual da altura das luzes:

Para conduzir num país onde a circulação é inversa à do país de comercialização do seu veículo, é necessário adaptar a regulação das luzes de cruzamento para não encandear os condutores de veículos que vêm em sentido oposto. Contacte um concessionário PEUGEOT ou uma oficina autorizada.

## Luzes diurnas/Luzes de presença

Estas luzes LED na parte da frente do veículo acendem-se automaticamente quando o motor é ligado.

Desempenham as seguintes funções:

– Luzes diurnas (comando de iluminação na posição “**AUTO**” com luminosidade suficiente).

– Luzes de presença (comando de iluminação na posição “**AUTO**” com fraca luminosidade ou “Apenas as luzes de presença” ou “Luzes de cruzamento/luzes de estrada”).

**i** Nas luzes diurnas, os díodos têm maior luminosidade.

## Luzes indicadoras de mudança de direção

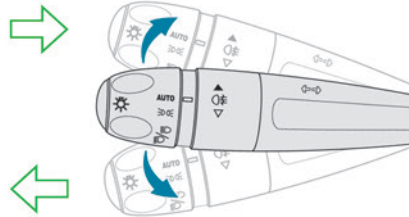

► Esquerda ou direita: desloque o comando de iluminação para baixo ou para cima até passar o ponto de resistência.

**i** Caso mantenha as luzes indicadoras de mudança de direção ligadas durante mais de 20 segundos, o volume do sinal sonoro aumenta se a velocidade for superior a 80 km/h.

## Acender-se-ão três vezes

► Dê um simples impulso para cima ou para baixo, sem passar o ponto de resistência; as luzes

indicadoras de mudança de direção acender-se-ão três vezes.

A luminosidade das luzes diurnas é reduzida quando as luzes indicadoras de mudança de direção se acendem.

## Luzes de estacionamento

(Dependendo da versão)

Marcação lateral do veículo efetuada pelo acendimento das luzes de presença apenas do lado da circulação.

► Um minuto depois de desligar a ignição, empurre o comando de iluminação para cima ou para baixo, dependendo do lado do trânsito (por exemplo, se estacionar à direita, empurre o comando de iluminação para baixo para acender a luz esquerda). Isto é confirmado por um sinal sonoro e pelo acendimento da luz indicadora de mudança de direção correspondente no quadro de bordo.

► Para desligar as luzes de estacionamento, coloque o comando de iluminação na posição central.

## Regulação da altura das luzes

### Regulação manual dos faróis

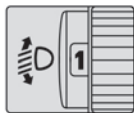

Para evitar que os outros utentes da estrada fiquem encadeados, as luzes devem ser reguladas em altura, em função da carga do veículo.

#### 0 (Definição inicial)

Condutor ou condutor + passageiro dianteiro

1 5 pessoas

2 5 pessoas + carga na mala

3 Condutor + carga na mala

4 5 6 Não utilizado

### Ajuste automático Peugeot Matrix LED Technology 2.0 das luzes

Este sistema regula automaticamente a altura das luzes de acordo com a carga no veículo.



Em caso de anomalia de funcionamento, esta luz avisadora acende-se no quadro de

bordo, acompanhadas da apresentação de uma mensagem e de um sinal sonoro.

O sistema coloca as luzes na posição mais baixa. Solicite a verificação por parte de um concessionário PEUGEOT ou por uma oficina autorizada.

! Não toque nas luzes Peugeot Matrix LED Technology 2.0: risco de eletrocussão!

### Acendimento automático dos faróis

Com o comando de iluminação na posição “AUTO” e se o sensor de chuva/luminosidade detetar uma luminosidade externa fraca, as luzes de presença e as luzes de cruzamento acendem-se automaticamente, sem qualquer ação do condutor. Podem também acender-se se for detetada chuva, ao mesmo tempo do funcionamento automático do para-brisas.

Assim que a luminosidade se tornar suficiente ou após a paragem dos limpa-vidros do para-brisas, as luzes apagam-se automaticamente.

### Anomalia de funcionamento



Em caso de anomalia de funcionamento do sensor de chuva/luminosidade, as luzes do veículo acendem-se e esta luz avisadora acende-se no quadro de bordo, acompanhada de um sinal sonoro e/ou uma mensagem.

Solicite a verificação por parte de um concessionário PEUGEOT ou por uma oficina autorizada.

! Não tape o sensor de chuva/luminosidade, situado na parte superior central do para-brisas por trás do retrovisor interior; as funções associadas deixariam de ser comandadas.

i Em condições de nevoeiro ou neve, o sensor de chuva/luminosidade pode detetar luz suficiente. É por este motivo que as luzes não se acendem automaticamente.

i A superfície interior do para-brisas pode ficar embaciada e afetar o funcionamento do sensor de chuva/luminosidade. Em caso de tempo húmido e frio, desembacie o para-brisas com frequência.

## Iluminação de acompanhamento e de acolhimento

### Iluminação de acompanhamento

#### Automático

Com o anel do comando de iluminação na posição “AUTO” e com uma fraca luz ambiente, as luzes de cruzamento acendem-se automaticamente quando a ignição for desligada.



Podem ativar/desativar e definir a duração da iluminação de acompanhamento na aplicação do ecrã tátil **Definições > Veículo**.

### Manual

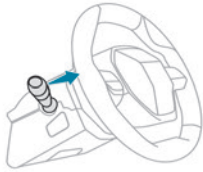

► Com a ignição desligada, puxe o comando de iluminação na sua direção (“sinal de luzes”) para ativar/desativar a função.

A iluminação de acompanhamento manual desliga-se automaticamente após um período de tempo.

## Iluminação de boas-vindas

Quando o veículo está destrancado em condições de iluminação reduzida e a função “Acendimento automático dos faróis” é ativada, este sistema acende-se automaticamente:

- No exterior, as luzes de presença, as luzes de cruzamento e as lâmpadas dos retrovisores exteriores.
- No interior, as luzes de teto e do espaço para os pés.

## Focos dos retrovisores exteriores

Estes focos facilitam o acesso ao veículo ao iluminar o piso perto das portas dianteiras.

Estes focos acendem-se automaticamente:

- ao destrancar o veículo.
- quando uma porta é aberta.
- quando é recebido um pedido do telecomando para localizar o veículo.

Também se acendem com a iluminação de boas-vindas e a iluminação de acompanhamento.

Apagam-se automaticamente passados 30 segundos.

## Sistemas de iluminação automática - Recomendações gerais

Os sistemas de iluminação automática utilizam uma câmara de deteção, situada no topo do para-brisas.

### Limites de funcionamento

O sistema pode ser interrompido ou não funcionar corretamente:

- Quando as condições de visibilidade são fracas (por exemplo, queda de neve, chuva forte).
- Se o para-brisas estiver sujo, embaciado ou ocultado (por exemplo, com um autocolante) à frente da câmara.

– Se o veículo estiver perante sinais fortemente refletores ou refletores de barreiras de segurança.

O sistema não consegue detetar:

- Os utentes da estrada que não possuam iluminação adequada, como os peões.
- Veículos com iluminação oculta (por exemplo, que circulem atrás de uma barreira de segurança na autoestrada).
- Os veículos que se encontrem na parte de cima ou de baixo de uma inclinação, em curvas sinuosas ou em cruzamentos.

### ! Manutenção

Limpe regularmente o para-brisas, em especial a zona situada em frente à câmara.

A superfície interna do para-brisas também pode ficar embaciada à volta da câmara. Em caso de tempo húmido e frio, desembaciegue regularmente o para-brisas.

Não permita a acumulação de neve sobre o capô ou no teto do veículo, uma vez que pode obstruir a câmara.

## Comutação automática das luzes de estrada

! Para obter mais informações, consulte **Recomendações gerais para sistemas de iluminação automática.**

Com o anel do comando de iluminação na posição “AUTO” e a função ativada no ecrã tátil, este sistema alterna automaticamente entre as luzes de cruzamento e as luzes de estrada, de acordo com a luminosidade e as condições de tráfego, utilizando uma câmara situada na parte superior do para-brisas.

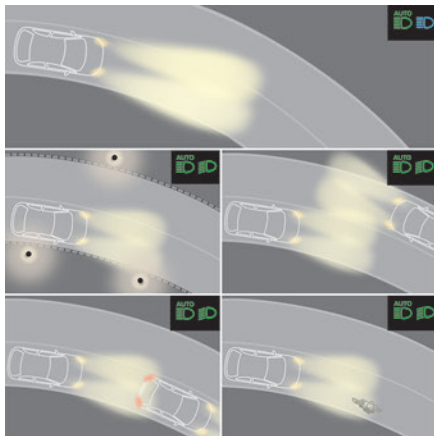

**!** Este sistema é uma ajuda à condução. O condutor permanece responsável pela iluminação do veículo, pela adaptação às condições de luminosidade, de visibilidade e circulação, bem como pelo cumprimento dos regulamentos de condução e do veículo.

**i** O sistema fica operacional quando o veículo excede os 25 km/h.

Quando a velocidade é inferior a 15 km/h, a função deixa de estar funcional.

## Ativação/desativação



Está configurado na aplicação do ecrã tátil

**Definições > Veículo.**

O estado do sistema é memorizado depois de desligar a ignição.



Quando o sistema deteta nevoeiro denso, desativa temporariamente a função.

## Funcionamento

Se a luminosidade for muito fraca e as condições de circulação o permitirem:



– As luzes de estrada acendem-se automaticamente. Estas luzes indicadoras acendem-se no quadro de bordo.

Se a luminosidade for suficiente e/ou se as condições de circulação não permitirem o acendimento das luzes de estrada:



– As luzes de cruzamento permanecem acesas. Estas luzes indicadoras acendem-se no quadro de bordo.

A função é desativada se as luzes de nevoeiro estiverem acesas ou se o sistema detetar que as condições de visibilidade são fracas (por exemplo, nevoeiro, chuva forte, queda de neve).

Quando as luzes de nevoeiro estiverem desligadas ou as condições de visibilidade forem de novo favoráveis, a função é reativada automaticamente.



Esta luz indicadora apaga-se quando a função é desativada.

## Pausa

Se a situação exigir uma alteração do estado das luzes, o condutor pode intervir a qualquer momento.

► Alterne manualmente os faróis entre luzes de cruzamento e luzes de estrada para colocar a função em pausa.

Se as luzes indicadoras “AUTO” e “Luzes de cruzamento” estiverem acesas, o sistema passa para as luzes de estrada.

Se as luzes indicadoras “AUTO” e “Luzes de cruzamento” estiverem acesas, o sistema passa para as luzes de cruzamento.

► Para reativar a função, alterne de novo as luzes manualmente entre as luzes de cruzamento e de estrada.

## Anomalia de funcionamento



Se ocorrer uma anomalia de funcionamento no sistema ou na câmara, esta luz avisadora acende-se no quadro de bordo, acompanhada de um sinal sonoro e de uma mensagem.

Solicite a verificação por parte de um concessionário PEUGEOT ou por uma oficina autorizada.

## Peugeot Matrix LED Technology 2.0

**!** Para obter mais informações, consulte **Recomendações gerais para sistemas de iluminação automática.**

Disponível apenas nas versões equipadas com luzes Full LED com a função Matrix Beam. Este sistema adapta automaticamente as luzes de estrada de acordo com as condições de condução, para manter uma ótima iluminação para o condutor, sem incomodar os outros condutores.

**!** O condutor permanece responsável pela iluminação do veículo, pela adaptação às condições de luminosidade, de visibilidade e circulação, bem como pelo cumprimento dos regulamentos de condução e do veículo.

**i** O sistema é ativado a partir de 40 km/h e desativado abaixo de 20 km/h.

### Ativação/desativação

► Coloque o anel do comando de iluminação na posição **"AUTO"**.

**AUTO** Esta luz indicadora acende-se no quadro de bordo.

**⚙️** Está configurado na aplicação do ecrã tátil **Definições > Veículo.**

O estado do sistema é memorizado depois de desligar a ignição.

Quando está desativado, o sistema de iluminação muda para o modo "Acendimento automático dos faróis".

**i** É recomendável desativar a função em condições de nevoeiro ou neve ou no caso de neblina densa.

A função é desativada temporariamente quando o sistema deteta nevoeiro intenso ou quando as luzes de nevoeiro são ligadas manualmente. Isto é assinalado pela luz indicadora, que se apaga no quadro de bordo.

### Condução no estrangeiro

Veículos equipados com a função Peugeot Matrix LED Technology 2.0:

Para conduzir num país onde a circulação é inversa à do país de comercialização do seu veículo, desative a função para não encandear os condutores de veículos que vêm em sentido contrário.

## Funcionamento

Através de uma câmara, o sistema deteta as condições de condução (luminosidade, luzes provenientes de veículos que venham em sentido contrário, no mesmo sentido ou em curvas) com uma câmara e adapta as luzes de estrada em conformidade.

Os módulos que compõem as luzes de estrada acendem-se e apagam-se gradualmente, segmento

a segmento, consoante as condições de condução detetadas.

As luzes de estrada nominais são repostas assim que o veículo deixa de ser detetado pelo sistema.

**AUTO** Se o sistema estiver selecionado, mas o **ED** ecrã no quadro de bordo e os alertas não estiverem disponíveis, a luz indicadora acende-se a cinzento.

### Veículo no mesmo sentido

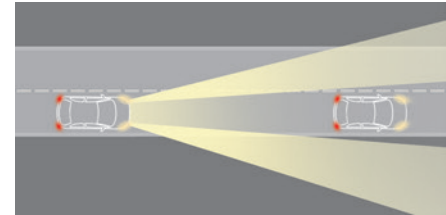

Quando se aproxima de um veículo no mesmo sentido, apagam-se apenas os segmentos de luzes virados para o veículo no mesmo sentido, criando um "túnel" para não encandear o condutor.

### Veículo em sentido contrário

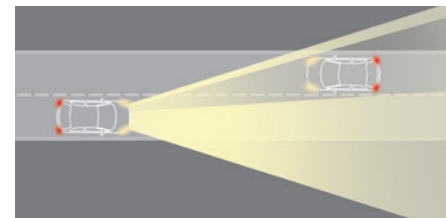

Quando se aproxima um veículo em sentido contrário, apagam-se apenas os segmentos de luzes apontados para este veículo, criando um “túnel” durante esse período.

### Entrar numa área iluminada

Na entrada de uma área iluminada (por exemplo, numa cidade), os segmentos de luzes desligam-se gradualmente do exterior para o interior do veículo para mudarem para as luzes de cruzamento.

### Sair de uma área iluminada

Os segmentos de luzes acendem-se gradualmente do interior para o exterior do veículo para voltar a apresentar as luzes de cruzamento.

## Pausa

Se a situação exigir uma alteração do estado das luzes, o condutor pode intervir a qualquer momento.

► Ligue as luzes de cruzamento/luzes de estrada manualmente para colocar a função em pausa. O sistema de iluminação muda para o modo “Acendimento automático dos faróis”.

► Para reativar a função, mude manualmente de novo para as luzes de cruzamento/luzes de estrada.

## Anomalia de funcionamento

 Se ocorrer uma anomalia de funcionamento nas luzes adaptativas ou na câmara, esta luz avisadora é apresentada no quadro de bordo, acompanhada de um sinal sonoro e de uma mensagem.

Solicite a verificação por parte de um concessionário PEUGEOT ou por uma oficina autorizada.

 Não tape o sensor de chuva/luminosidade, situado na parte superior central do para-brisas por trás do retrovisor interior; as funções associadas deixariam de ser comandadas.

## Night Vision

Este sistema identifica e assinala a presença de peões e animais no campo de visão do condutor, em condições reduzidas de iluminação exterior, utilizando uma câmara de infravermelhos instalada na parte dianteira do veículo.

Selecione o modo de visualização “**Visão noturna**” se quiser que a imagem da câmara de infravermelhos seja apresentada sempre no quadro de bordo. Assim que as condições estiverem reunidas, é emitido um alerta em caso de risco de colisão.

A ecrã permanente desaparece ao desligar a ignição ou se as condições não estiverem reunidas.

 Este sistema é uma ajuda à condução que não pode, em caso algum, substituir a avaliação pessoal da visibilidade noturna e das condições de trânsito.

Em alguns casos, as diferenças de temperatura não são suficientes e o sistema pode não detetar todos os perigos, podendo, assim, dar falsos avisos (por exemplo, motorizações de camiões que estejam parados na berma da estrada).

## Condições de funcionamento

- Com o motor em funcionamento e no modo Stop do Stop & Start.
- Condições de iluminação muito reduzidas com as luzes de cruzamento e em boas condições de funcionamento.
- Temperatura entre -30 °C e +28 °C.
- Velocidade inferior a 160 km/h.
- Detecção de animais com altura superior a 0,50 m.

## Ativação/desativação



Está configurado na aplicação do ecrã tátil **ADAS**.

## Funcionamento



Se a função estiver selecionada, mas o ecrã no quadro de bordo, no head-up display alargado e os alertas não estiverem disponíveis (na página “**Visão noturna**”), a luz indicadora acende-se a cinzento.



Se estiverem reunidas todas as condições de funcionamento, a luz indicadora acende-se a verde: o ecrã no quadro de bordo, no head-up display alargado (com a página “**Visão noturna**” selecionada) e se for possível acionar os alertas.



Se não forem reunidas determinadas condições de funcionamento (velocidade ou temperatura), a luz indicadora acende-se a laranja: está disponível apenas o ecrã no quadro de bordo e no head-up display alargado (na página “**Visão noturna**”).

Os alertas não estão disponíveis enquanto a luminosidade exterior for demasiado elevada ou as luzes de cruzamento não estiverem acesas.

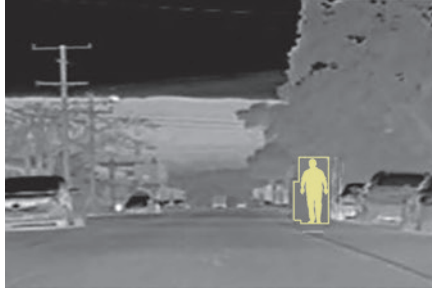

O alcance de deteção da câmara situa-se entre 15 m (para peões) e 200 m, dependendo das condições de visibilidade.

Se for detetado um peão ou um animal, o sistema alerta o condutor a uma distância máxima de 100 m antes da possível colisão.

A imagem emitida pela câmara é apresentada em tons de cinzento no quadro de bordo e os objetos quentes aparecem com uma cor mais clara do que os objetos frios.

Quando são detetados, os peões ou animais são apresentados em fotogramas amarelos.



Se o sistema detetar um risco de colisão com peões ou animais, aciona um alerta: é apresentado um símbolo no centro da janela do ecrã. O contorno dos peões ou animais aparece a vermelho.

Se a página do ecrã “Visão noturna” não estiver selecionada, o alerta é acionado numa janela temporária.

Em caso de alerta, o condutor pode intervir com uma manobra de evasão ou travando.

## Limites de funcionamento

O sistema pode ser perturbado ou não funcionar nas seguintes situações:

- Fraca visibilidade (queda de neve, chuva forte, nevoeiro denso).
- Câmara ocultada por neve, lama ou poeira.
- Câmara arranhada após várias passagens por estações de lavagem automática com escovas de rolos.
- Temperatura exterior muito elevada.
- Na parte de cima ou de baixo de uma inclinação acentuada.
- Numa estrada muito sinuosa.
- Numa curva.
- Após uma colisão que possa ter danificado as definições da câmara ou a própria câmara.
- Após pintura da grelha fora da rede de concessionários PEUGEOT ou uma oficina autorizada.

## Recomendações de manutenção

A câmara de infravermelhos tem um bocal de lavagem ligado ao sistema de lava-vidros do veículo.

Este bocal de lavagem não funciona sempre que o sistema de lava-vidros dianteiro. A frequência de lavagem está predefinida no sistema.

Verifique com frequência se a câmara de infravermelhos está limpa.

Em condições de inverno ou mau tempo, certifique-se de que a câmara de infravermelhos não está coberta de lama, gelo ou neve.

## Avaria



Se ocorrer uma anomalia de funcionamento, esta luz avisadora acende-se a laranja no quadro de bordo, acompanhada de uma mensagem. Solicite a verificação por parte de um concessionário PEUGEOT ou por uma oficina autorizada.

## Comando do limpa-vidros

**i** Antes de utilizar os limpa-vidros em condições de inverno, limpe a neve, gelo ou geada do para-brisas e à volta dos braços e escovas do para-brisas.

**!** Não utilize os limpa-vidros num para-brisas seco. Em condições de calor ou frio extremo, verifique se as escovas do limpa-vidros

não estão presas no para-brisas antes de utilizar o limpavidros.

**i** Depois de lavar o veículo num posto de lavagem automática, podem ocorrer ruídos anormais e o desempenho dos limpavidros pode piorar. Não é necessário substituir as escovas do limpavidros.

## Com limpavidros intermitente

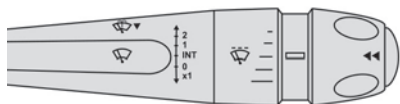

## Com limpavidros automático

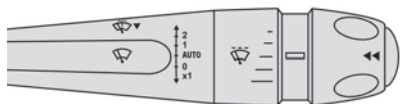

## Limpa-para-brisas

► Para selecionar a velocidade de limpeza: eleve ou baixe o comando para a posição pretendida.

- 2** Funcionamento rápido das escovas (chuva forte)

- 1** Funcionamento normal das escovas (chuva moderada)

**Int**

Limpa-para-brisas intermitente

ou

**AUTO**

Limpa-vidros automático

**0**

Desativação

**x1**

Manual

**i** Depois da ignição ser desligada, as limpavidros podem mover-se ligeiramente na base do para-brisas.

**i** Na posição **1** ou **2**, a frequência de limpeza é automaticamente reduzida quando a velocidade desce abaixo dos 5 km/h. Quando a velocidade for superior a 10 km/h, a frequência de limpeza volta ao inicial (rápida ou normal).

## Funcionamento das escovas num movimento único

Se o comando do lava-vidros estiver:

- Na posição **INT** ou **AUTO**, puxe o comando ligeiramente na sua direção e liberte-o.
- Na posição **0**, pressione ligeiramente o comando e depois liberte-o.

Pressionar e manter pressionado ativa o funcionamento contínuo à velocidade de funcionamento normal.

## Lavagem do para-brisas

► Puxe o comando do limpavidros na sua direção e mantenha-o nessa posição.

Um ciclo final de lavagem é efetuado quando a lavagem dos vidros terminar.

**i** Os jatos do para-brisas estão integrados na ponta de cada braço do limpavidros.

Está montado um jato adicional a meio de cada braço, do lado do condutor.

O líquido do lava-vidros é pulverizado em todo o comprimento das escovas do limpavidros. Isto melhora a visibilidade e reduz o consumo do líquido do lava-vidros.

**i** No modo de ar condicionado automático, qualquer ação no comando do lava-vidros resulta no fecho temporário da entrada de ar para proteger o habitáculo de quaisquer odores.

**!** Para não danificar as escovas, não acione o lava-vidros enquanto o depósito do líquido do lava-vidros estiver vazio.

Apenas acione o lava-vidros se não houver risco de o líquido gelar no para-brisas e perturbar a visibilidade. No inverno, use produtos recomendados para "climas muito frios". Nunca faça o abastecimento com água.



Um jato adicional está equipado acima da chapa de matrícula para limpar a câmara de marcha-atrás (consoante a versão).

- A lavagem da câmara de marcha-atrás é acionada através do para-brisas.

## Funcionamento intermitente das escovas dianteiras

No modo Intermitente, o condutor pode regular a frequência de varrimento rodando o anel para uma das 5 posições disponíveis.

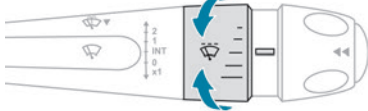

A primeira posição (superior) corresponde ao intervalo de tempo mais longo entre 2 varrimentos no caso de chuviscos.

A última posição (inferior) corresponde ao intervalo de tempo mais curto entre 2 varrimentos no caso de chuva forte.

A rotação do anel da posição mais elevada para a mais baixa aciona um funcionamento de confirmação.

- i** Depois da ignição ser desligada durante mais de 1 minuto com o comando do limpavidros com o comando de iluminação na

posição **INT, 1** ou **2**, quando a ignição é ligada novamente:

- o sistema é acionado assim que a velocidade é superior a 10 km/h, se a temperatura exterior for inferior a +3 °C.
- o sistema é acionado de imediato, se a temperatura exterior for superior a +3 °C.

## Limpa-vidros automático

No modo **AUTO**, os limpavidros dianteiros são acionados automaticamente e adaptam-se à intensidade de precipitação, consoante a sensibilidade do sensor selecionado.

A função de deteção de chuva utiliza um sensor de chuva/luminosidade situado na parte central superior do para-brisas, por trás do retrovisor interior.

- i** Em determinadas condições meteorológicas (por exemplo, nevoeiro, geada, neve, objetos projetados em estradas com sal), o condutor pode ter acionar de novo a limpeza manual.

## Ativar/desativar

Para ligar:

- Coloque o comando do limpavidros na posição **AUTO**.
- Rode o anel para regular a sensibilidade do sensor.

Um ciclo de funcionamento, acompanhado da apresentação de uma mensagem, confirma que o pedido foi executado.

- Para desligar, coloque o comando do limpavidros noutra posição ou na posição **0**.

## Regular a sensibilidade

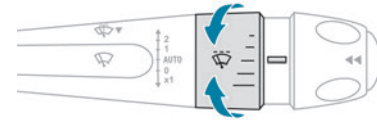

A primeira posição (mais alta) corresponde à sensibilidade mais reduzida do sensor.

A última posição (mais baixa) corresponde à sensibilidade mais alta do sensor.

Quanto maior for a sensibilidade, mais rápida é a reação do sistema e maior é a frequência de varrimento.

A rotação do anel da posição mais elevada para a mais baixa aciona um funcionamento de confirmação.

- i** Depois da ignição ser desligada durante mais de 1 minuto com o comando do limpavidros com o comando de iluminação na posição **AUTO**, quando a ignição é ligada novamente:
  - o sistema é acionado, dependendo do volume de chuva detetado, assim que a velocidade é superior a 10 km/h, se a temperatura exterior for inferior a +3 °C.

– o sistema é acionado de imediato, dependendo do volume de chuva detetado, se a temperatura exterior for superior a +3 °C.

**!** Não tape o sensor de chuva/luminosidade. Ao utilizar uma lavagem de veículos automática, desligue os limpavidros automáticos e a ignição. No inverno, aguarde pelo descongelamento completo do para-brisas antes de acionar o funcionamento automático dos limpavidros.

## Avaria

Em caso de avaria do funcionamento do limpavidros automático, este funciona em modo intermitente.

Solicite a verificação por parte de um concessionário PEUGEOT ou por uma oficina autorizada.

## Posição específica dos limpavidros

Esta posição de manutenção é utilizada durante a limpeza ou a substituição das escovas do limpavidros. Pode ser igualmente útil no inverno (gelo, neve) para retirar as escovas do limpavidros do para-brisas.

**i** Para conservar a eficácia das escovas do limpavidros, é aconselhável:

- utilizá-las com cuidado.
- limpá-las regularmente com água e sabão.

- não utilizá-las para segurar uma placa de cartão contra o para-brisas.
- substituí-las quando surgirem os primeiros sinais de desgaste.

### Antes de remover as escovas do para-brisas

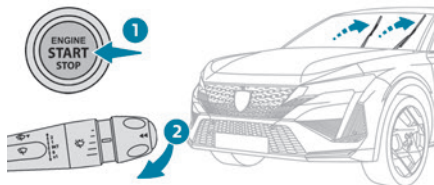

A utilização do comando do limpavidros de imediato depois de desligar a ignição vai colocar as escovas do limpavidros na vertical.

- ▶ Continue a operação pretendida ou a substituição das escovas do limpavidros.

### Depois de voltar a montar as escovas do para-brisas

- ▶ Para voltar a colocar as escovas do limpavidros na posição inicial depois da operação, ligue a ignição e ligue o comando do limpavidros.

## Substituir uma escova do limpavidros

### Desmontagem/montagem à frente

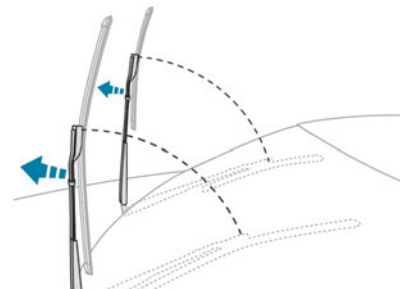

- ▶ Substitua estas escovas do limpavidros pelo lado do condutor.
- ▶ A começar a partir da escova do limpavidros mais afastado de si, segure cada haste pela secção rígida e levante-o o máximo possível.

**!** Tenha cuidado para não segurar nas hastes nos locais dos esguichos.

Não toque nas escovas do limpavidros, risco de distorção irreversível.

Não as liberte enquanto as deslocar, risco de danificar o para-brisas!

- ▶ Limpe o para-brisas com o líquido do lava-vidros.

**i** Não aplique produtos repelentes de água do tipo "Rain X".

- ▶ Desencaixe a escova do limpa-vidros usada mais próxima de si e retire-a.
- ▶ Instale a nova escova do limpa-vidros e encaixe-a na haste.
- ▶ Repita o procedimento para a outra escovas do limpa-vidros.
- ▶ Começando pela escovas do limpa-vidros mais próxima de si, segure de novo em cada haste pela secção rígida e depois encaminhe-a com cuidado na direção do para-brisas.

## Recomendações de segurança gerais

**!** Não remova as etiquetas fixadas em diferentes locais do seu veículo. Incluem avisos de segurança, bem como informação de identificação do veículo.

**!** Consoante a legislação em vigor no país, determinados alguns equipamentos de segurança podem ser obrigatórios: coletes de segurança de alta visibilidade, triângulos de sinalização, testes de alcoolemia, lâmpadas sobresselentes, fusíveis sobresselentes, extintor, estojo de primeiros-socorros e para-lamas traseiros do veículo, etc.

**!** **Instalação de acessórios elétricos:**  
 – A montagem de um equipamento ou de um acessório elétrico não aprovado pela PEUGEOT pode ocasionar um consumo excessivo e uma avaria do sistema elétrico do seu veículo. Contacte a rede PEUGEOT para conhecer a oferta de acessórios referenciados.  
 – Por razões de segurança, o acesso à tomada de diagnóstico, associada aos sistemas eletrónicos do veículo, está estritamente reservado à rede PEUGEOT ou a uma oficina autorizada que disponha de ferramentas adequadas (risco de mau funcionamento dos sistemas eletrónicos integrados que pode causar avarias ou acidentes graves). O fabricante não

será responsável caso esta instrução não seja respeitada.

– Qualquer modificação ou adaptação não prevista ou autorizada pela PEUGEOT ou efetuada sem respeitar as indicações técnicas definidas pelo construtor resultará na suspensão da garantia comercial.

### **!** Instalação de acessórios emissores de radiocomunicação

Antes de instalar um emissor de radiocomunicação com uma antena externa, deverá contactar, sem falta, a rede PEUGEOT, que lhe apresentará as características dos emissores que podem ser instalados (frequência, potência máxima, posição da antena, condições específicas de instalação) de acordo com a Diretiva de Compatibilidade Eletromagnética Automóvel (2004/104/CE).

### **i** Declarações de conformidade para equipamento de rádio

Os respetivos certificados estão disponíveis no Website da marca:  
<http://public.servicebox.peugeot.com/APddb/>

## Luzes avisadoras de perigo

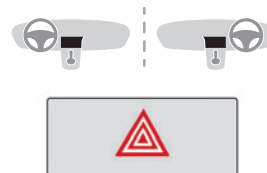

► A pressão deste botão faz com que todas as luzes indicadoras de mudança de direção fiquem intermitentes.  
 Podem funcionar com a ignição desligada.

## Acendimento automático das luzes avisadoras de perigo

Numa travagem de emergência, em função da taxa de desaceleração, as luzes avisadoras de perigo acendem-se automaticamente. Apagam-se automaticamente à próxima aceleração.  
 Podem ser desligadas se pressionar o botão.

## Avisador sonoro

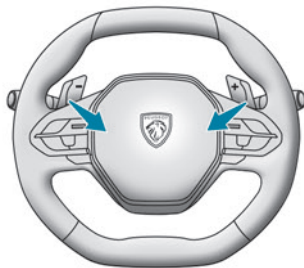

- ▶ Pressione a parte central do volante.

## Avisador sonoro para peões (híbrido recarregável)

Este sistema alerta os peões que o veículo está a aproximar-se quando o veículo está a circular no modo **Electric** (condução 100 % elétrica). O avisador sonoro para peões é colocado em funcionamento quando o veículo está em movimento e a velocidades até 30 km/h, em marcha avante ou em marcha-atrás. Esta função não pode ser desativada.

## Chamada de emergência ou assistência

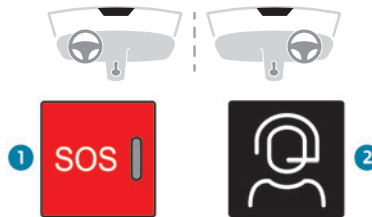

1. eCall (SOS)
2. ASSISTÊNCIA

### eCall (SOS)

O seu veículo pode estar equipado com o sistema eCall (SOS) de origem ou como opção.

O sistema eCall (SOS) fornece um contacto direto com os serviços de emergência e está totalmente equipado no veículo. Este contacto é efetuado automaticamente através dos sensores integrados no veículo ou pressionando o botão 1.

De acordo com o país de comercialização, o sistema eCall (SOS) corresponde aos sistemas PE112, ERAGLONASS, 999, etc.

Por predefinição, o sistema eCall (SOS) está ativado.

▶ Para fazer uma chamada de emergência, pressione o botão 1 durante mais de 2 segundos. A luz indicadora acesa e uma mensagem de voz confirmam que a chamada foi efetuada para os serviços de emergência\*.

O sistema eCall (SOS) localiza de imediato o seu veículo e coloca-o em contacto com os serviços de emergência adequados\*\*.

▶ Premindo novamente é imediatamente anulado o pedido.

A luz indicadora fica intermitente quando os dados do veículo são enviados e permanece acesa quando a comunicação é estabelecida.

**!** Se for detetado um acidente grave pelos sensores integrados no veículo, como, por exemplo, a unidade de controlo do airbag, é efetuada uma chamada de emergência automaticamente.

**i** O sistema eCall (SOS) é um serviço público de interesse geral e é gratuito.

### Funcionamento do sistema

– Quando ligar a ignição, a luz indicadora acende-se durante alguns segundos e depois apaga-se: isso significa que o sistema funciona corretamente.

\* De acordo com as condições gerais de utilização do serviço, disponível junto dos concessionários e sujeito a limitações de natureza tecnológica e técnica.

\*\* Dependendo da cobertura geográfica fornecida pelos sistemas “eCall (SOS)” e pelos “ASSISTÊNCIA”.

A lista dos países abrangidos e dos serviços telemáticos fornecidos está disponível em concessionários ou no Website do seu país.

- A luz indicadora começa a piscar a vermelho: a bateria de emergência está gasta. Vai ser recarregada após alguns minutos de condução.
  - A luz indicadora aparece a vermelho fixo: isso significa uma anomalia de funcionamento do sistema. Os serviços de emergência e assistência podem não funcionar.
  - Se a luz indicadora não se acender depois da ignição ser ligada, isto significa também uma anomalia do sistema.
- Se o problema persistir, contacte uma oficina autorizada assim que possível.

**i** A anomalia de funcionamento do sistema não impede a condução do veículo.

**i** Quando uma atualização do sistema integrado está a ser efetuada, a função eCall (SOS) não está disponível.

### **i** Processamento de dados

Qualquer processamento de dados pessoais pelo sistema eCall (SOS) está em conformidade com o quadro de proteção de dados pessoais estabelecido pelo Regulamento 2016/679 (Regulamento geral sobre a proteção de dados, RGPD) e pela Diretiva 2002/58/CE do Parlamento Europeu e do Conselho Europeu e, em especial, visa proteger os interesses fundamentais da empresa em causa, em conformidade com o Artigo 6 (1) d) do RGPD. O processamento de dados pessoais está estritamente limitado ao tratamento da função

eCall (SOS) utilizada com o número de chamada de emergência europeu.

A função eCall (SOS) tem capacidade para recolher e processar apenas os seguintes dados relacionados com o veículo: número de identificação do veículo, tipo de veículo (veículo de passageiros ou veículo de mercadorias ligeiro), tipo de combustível ou fonte de alimentação, as três localizações mais recentes e a direção de deslocação, número de passageiros e um ficheiro de registo com carimbo de data/hora da ativação automática do sistema e respetivo carimbo de data/hora. Os destinatários dos dados processado são as centrais de atendimento de chamadas de emergência determinadas pelas respetivas autoridades nacionais no território no qual estão localizados, permitindo o encaminhamento prioritário e o atendimento de chamadas para o número “112”.

### **i** Armazenamento de dados

Os dados contidos na memória do sistema só estão acessíveis a partir do exterior do sistema quando uma chamada é realizada. O sistema não é identificável e não é monitorizado continuamente no modo de funcionamento normal.

Os dados na memória interna do sistema são apagadas de maneira automática e contínua. São armazenadas apenas as três localizações

mais recentes do veículo, necessárias para o funcionamento normal do sistema.

Quando uma chamada de emergência é efetuada, o registo de dados é armazenado apenas durante 13 horas.

### **i** Acesso aos dados

Tem o direito de aceder aos dados e, conforme adequado, a solicitar a retificação, eliminação ou restrição do processamento de quaisquer dados pessoais não processados em conformidade com as disposições do RGPD. Os terceiros aos quais os dados foram divulgados devem ser notificados de qualquer retificação, eliminação ou bloqueio em conformidade com o RGPD, excepto se tal for impossível ou implicar um esforço desproporcionado. Também tem direito a apresentar uma queixa junto da respetiva autoridade de proteção de dados.

Se quiser reivindicar os seus direitos referidos acima, entre em contacto conosco através do seguinte e-mail: [privacyrights@stellantis.com](mailto:privacyrights@stellantis.com). Para obter mais informações sobre os nossos dados de contacto, consulte a nossa Política de privacidade e cookies no Website da marca.

## ASSISTÊNCIA

- ▶ Se o veículo avariar, mantenha premido o botão 2 durante mais de 2 segundos para pedir

assistência (confirmado por uma mensagem de voz).\*)

▶ Se pressionar de novo, o pedido é anulado de imediato.

**i** O modo privado permite-lhe gerir o nível de partilha (dados e/ou localização) entre o veículo e a marca PEUGEOT.

Podem ser configurados na aplicação do ecrã tátil

#### Definições.

**i** Se tiver adquirido o seu veículo fora da rede de concessionários PEUGEOT, deve verificar a configuração destes serviços e, se pretender, pode solicitar a modificação, conforme necessário, junto da rede. Num país multilingue, os serviços podem ser configurados para utilizar o idioma nacional oficial ao seu critério.

**i** Por motivos técnicos e nomeadamente para uma melhor qualidade dos serviços telemáticos fornecidos a clientes, o fabricante reserva-se o direito de efetuar a qualquer momento atualizações do sistema de telemetria de bordo do veículo.

**!** Durante a atualização do sistema telemático integrado no veículo, o sistema ASSISTÊNCIA não está disponível.

**i** Se beneficiar da oferta Peugeot Connect Packs, com pack SOS e assistência incluídos, terá à sua disposição serviços complementares no seu espaço pessoal através do Website do seu país.

Para obter informações sobre o pacote de SOS e assistência, consulte as condições gerais destes serviços.

## Programa de estabilidade eletrónico (ESC)

O controlo de estabilidade eletrónico inclui os seguintes sistemas:

- Sistema de travagem antibloqueio (ABS) e repartidor eletrónico da travagem (EBFD).
- Assistência à travagem de emergência (EBA)
- Post Collision Safety Brake (PCSB).
- Antipatinagem das rodas (ASR)
- Controlo dinâmico de estabilidade (DSC)
- Controlo de estabilidade do reboque (TSA).

## Sistema de travagem antibloqueio (ABS)/repartidor eletrónico da travagem (EBFD)

Estes sistemas reforçam a estabilidade e controlo do veículo durante a travagem e permitem um

maior controlo nas curvas, em especial em estradas escorregadias ou em más condições.

O ABS impede o bloqueio das rodas em caso de travagem de emergência.

O repartidor eletrónico da travagem (EBFD) gere a pressão geral de travagem em cada roda.

▶ **Quando travar numa situação de emergência, carregue no pedal com muita firmeza e mantenha esta pressão.**

**i** O funcionamento normal do sistema ABS pode manifestar-se por ligeiras vibrações no pedal do travão.



O acendimento fixo desta luz avisadora assinala uma anomalia do sistema ABS.

O veículo mantém uma travagem clássica. Conduza com cuidado e a uma velocidade moderada. Solicite a verificação por parte de um concessionário PEUGEOT ou por uma oficina autorizada.



Esta luz avisadora, quando se acende em conjunto com as luzes indicadoras **STOP** e

ABS, acompanhadas por uma mensagem e um sinal sonoro, indica uma anomalia de funcionamento do EBFD.

**Deve parar o veículo.**

Deve parar o veículo assim que as condições de segurança o permitirem e desligar a ignição.

Contacte um concessionário PEUGEOT ou uma oficina autorizada.

\* Dependendo da cobertura geográfica dos sistemas “eCall (SOS)” e “ASSISTÊNCIA” e do sistema nacional oficial escolhido pelo proprietário do veículo.

A lista dos países abrangidos e dos serviços telemáticos fornecidos está disponível em concessionários ou no Website do seu país.

**!** Em caso de substituição de rodas (pneus e jantes) tenha atenção para que estas estejam homologadas para o veículo.

**!** **Após uma colisão**  
Solicite a verificação por parte de um concessionário PEUGEOT ou por uma oficina autorizada.

## Assistência à travagem de emergência (EBA)

Este sistema reduz a distância de paragem de emergência, ao otimizar a pressão de travagem. É acionado em função da rapidez de acionamento do pedal do travão. Manifesta-se por uma diminuição da resistência do pedal e um aumento da eficácia da travagem.

## Post Collision Safety Brake (PCSB)

Se for detetado um acidente, o veículo inicia a travagem automática pós-colisão. O objetivo deste sistema é diminuir o risco de colisões se não houver reação por parte do condutor.

O sistema não está operacional se a função de ativação e execução da travagem automática pós-colisão não estiver disponível, porque pode ocorrer em acidentes graves ou noutras situações de acidente específicas.

Pode carregar no pedal do travão ou do acelerador para substituir a travagem automática.

## Condições de funcionamento

O sistema funciona se forem cumpridas as seguintes condições:

- Os airbags ou os pré-tensores do cinto de segurança pirotécnicos foram abertos devido a colisão.
- Os sistemas de travagem e as funções elétricas permanecem operacionais de maneira contínua durante e após a colisão.
- O condutor não tiver carregado no pedal do travão ou do acelerador.

## Anomalia de funcionamento



Em caso de anomalia de funcionamento, uma destas luzes avisadoras acende-se no quadro de bordo, acompanhada da apresentação da luz avisadora de revisão, de uma mensagem e de um sinal sonoro. Solicite a verificação por parte de um concessionário PEUGEOT ou por uma oficina autorizada.

## Antipatinagem das rodas (ASR)/Controlo dinâmico de estabilidade (DSC)

A antipatinagem das rodas (ou o controlo de tração) otimiza a tração quando utilizar a travagem com o motor e ao carregar nos travões nas rodas motrizes para evitar a rotação de uma ou várias rodas. Melhora também a estabilidade de direção do veículo.

Se houver uma diferença entre a trajetória do veículo e o trajeto pretendido pelo condutor, o

sistema de controlo dinâmico de estabilidade utiliza automaticamente a travagem do motor e os travões numa ou várias rodas para colocar de novo o veículo no trajeto pretendido, de acordo com os limites das leis da física.

Estes sistemas são ativados automaticamente sempre que o veículo arranca.

 Estes sistemas são ativados se ocorrer algum problema de aderência ou trajetória (confirmado pela intermitência desta luz avisadora no quadro de bordo).

## Desativação/reativação

Em condições excecionais (por exemplo, circular com o veículo atolado em lama, imobilizado na neve, em solo instável), é aconselhável desativar os sistemas DSC/ASR para que as rodas possam mover-se livremente e recuperar a aderência. Assim que as condições de aderência o permitirem, reative o sistema.

 O sistema ASR é desativado/reactivado na aplicação do ecrã tátil ADAS.

 A desativação/reactivação do sistema ASR é indicada por esta luz indicadora no quadro de bordo que se acende/apaga e pela apresentação de uma mensagem.

O sistema ASR reativa-se automaticamente sempre que desligar a ignição ou a velocidades superiores a 50 km/h

A reativação é manual quando a velocidade é inferior a 50 km/h.



## Anomalia de funcionamento



Em caso de anomalia de funcionamento, esta luz avisadora acende-se no quadro de bordo, acompanhadas da apresentação de uma mensagem e de um sinal sonoro.

Solicite a verificação por parte de um concessionário PEUGEOT ou por uma oficina autorizada.

### ! ASR/DSC

Estes sistemas melhoram a segurança em condução normal, mas não devem incitar o condutor a assumir riscos suplementares ou a circular a altas velocidades.

Em condições de aderência reduzida (chuva, neve, gelo preto) o risco de perda de aderência aumenta. Assim, é importante para a sua segurança que estes sistemas permaneçam ativados em quaisquer condições, particularmente em condições difíceis.

O funcionamento correto destes sistemas depende da conformidade das recomendações do fabricante relativas aos pneus (pneus e jantes), aos componentes de travagem e eletrónicos, bem como dos procedimentos de montagem e de reparação fornecidos pelos concessionários PEUGEOT.

Para garantir que estes sistemas permanecem eficientes em condições de inverno, é recomendável utilizar pneus para a neve ou para todas as estações. As quatro rodas devem estar equipadas com os pneus aprovado para o veículo.

Todas as especificações dos pneus estão listadas na etiqueta dos pneus/tinta. Para obter mais informações sobre os **Elementos de identificação**, consulte a secção correspondente.

## Controlo de estabilidade do reboque (TSA)

Em situação de reboque, este sistema permite reduzir os riscos de guinada do veículo e do reboque.

### Funcionamento

O sistema é ativado automaticamente ao ligar a ignição.

O sistema eletrónico de controlo de estabilidade (ESC) deve estar a funcionar corretamente.

A velocidade do veículo deve situar-se entre 60 e 160 km/h.



Se o sistema detetar que o reboque está a agitar, aplica o travão para estabilizar o reboque e reduz a potência do motor, se necessário, para reduzir a velocidade do motor (indicado pela intermitência desta luz avisadora no quadro de bordo e pelo acendimento das luzes de travagem). Para obter informações sobre pesos e cargas rebocáveis, consulte a secção **Dados técnicos do motor e cargas rebocáveis** ou o certificado de matrícula do veículo.

Para garantir uma condução segura com um **dispositivo de reboque**, consulte a secção correspondente.

## Anomalia de funcionamento



Em caso de problema de funcionamento, esta luz avisadora acende-se no quadro de bordo, acompanhada de uma mensagem e um sinal sonoro.

Para continuar a rebocar um reboque, reduza a velocidade e conduza com cuidado!

Solicite a verificação por parte de um concessionário PEUGEOT ou por uma oficina autorizada.

! O sistema de controlo de estabilidade do reboque fornece uma funcionalidade de segurança adicional em condições normais de condução se forem respeitadas as recomendações de utilização de reboques e legislação em vigor no seu país. Não deve encorajar o condutor a correr riscos adicionais, como utilizar um reboque em condições de funcionamento inadequadas (por exemplo, excesso de carga, excesso de carga máxima no eixo dianteiro, pneus gastos ou pouco cheios, sistema de travagem com defeito) ou condução com excesso de velocidade.

Em determinadas situações, o sistema pode não detetar guinadas do reboque, em especial com um reboque ligeiro.

Em condução em piso escorregadio ou degradado, o sistema não consegue impedir uma guinada repentina do reboque.

## Cintos de segurança

### Enrolador

Os cintos de segurança estão equipados com um enrolador que permite a regulação automática do comprimento da correia à forma do utilizador. O cinto de segurança regressa automaticamente à sua posição original quando não estiver a ser utilizado. Os enroladores encontram-se equipados com um dispositivo que trava automaticamente o cinto em caso de colisão, travagem de emergência ou se o veículo capotar. Para libertá-lo, puxe a correia com força e solte-a para que se enrolé ligeiramente.

#### Pré-tensionamento pirotécnico

Este sistema aumenta a segurança no caso de colisão dianteira ou lateral. Dependendo da gravidade da colisão, o sistema de pretensão pirotécnica aperta instantaneamente os cintos de segurança sobre o corpo dos ocupantes. Os cintos com pré-tensionamento pirotécnico são ativados ao ligar a ignição.

#### Sistema de limitação de força progressiva

Este sistema atenua a pressão do cinto de segurança contra o tórax do ocupante, tendo em conta a sua estatura, melhorando deste modo o nível de proteção.

#### **!** Em caso de colisão

Em função da natureza e da gravidade das colisões, o dispositivo pirotécnico pode acionar-se antes e independentemente do acionamento dos airbags. O acionamento dos pré-tensores é acompanhado por uma ligeira libertação de fumo inofensivo e por um ruído, devido à ativação do cartucho pirotécnico integrado no sistema.

De qualquer forma, a luz avisadora do airbag acende-se.

Após uma colisão, solicite a verificação do sistema do cinto de segurança e, se necessário, a substituição por um concessionário PEUGEOT ou uma oficina autorizada.

## Cintos de segurança dianteiros

Os cintos de segurança dianteiros estão equipados com um sistema de pretensão pirotécnica e de limitação de força progressiva.

## Cintos de segurança traseiros

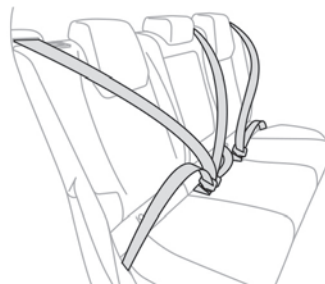

Cada um dos bancos traseiros tem um cinto de segurança com três pontos de fixação e um enrolador.

Os bancos das pontas estão equipados com um sistema de pré-tensionamento pirotécnico e de limitação de força.

## Aperto

- ▶ Puxe a correia e, em seguida, introduza a lingueta no fecho.
- ▶ Veja se ficou bem preso puxando a correia.

## Destrancamento

- ▶ Carregue no botão vermelho na lingueta do fecho.
- ▶ Acompanhe o enrolamento do cinto.

## Alertas de cinto de segurança não colocado/removido



1. Luz avisadora de não colocação do cinto dianteiro esquerdo
2. Luz avisadora de não colocação do cinto dianteiro direito
3. Luz avisadora de não colocação do cinto de segurança traseiro esquerdo
4. Luz avisadora de não colocação do cinto de segurança traseiro central
5. Luz avisadora de não colocação do cinto de segurança traseiro direito

### Luz avisadora de cinto de segurança não apertado/retirado

Acende-se a vermelho no quadro de bordo e nas luzes avisadoras dos cintos de segurança, assim que o sistema deteta que um cinto de segurança não foi colocado ou foi retirado.



#### Alerta de cinto de segurança dianteiro não colocado

Depois da ignição ser ligada, se o condutor ou o passageiro dianteiro não colocarem o cinto de segurança, a luz avisadora correspondente (1 ou 2) acende-se a vermelho. A uma velocidade superior a 20 km/h, as luzes avisadoras acendem-se a vermelho de forma intermitente, acompanhadas de um sinal sonoro durante cerca de 2 minutos. Após este período, a luz avisadora permanece fixa a vermelho até o cinto de segurança ser apertado.



#### Alerta de cinto de segurança traseiro não colocado

Depois da ignição ser ligada, se um dos passageiros traseiros não colocar o cinto de segurança, a luz avisadora correspondente (3, 4 ou 5) acende-se a vermelho durante 1 minuto.



#### Alerta de cinto de segurança removido

Depois da ignição ser ligada, se o condutor ou um passageiro não colocar o cinto de segurança, a luz avisadora correspondente (1, 2, 3, 4 ou 5) acende-se a vermelho. A uma velocidade superior a 20 km/h, as luzes avisadoras acendem-se de maneira intermitente, acompanhadas de um sinal sonoro durante cerca de 2 minutos. Após o período, a luz avisadora permanece acesa até o cinto de segurança ser colocado novamente.



Depois da ignição ser ligada, se o condutor ou o passageiro dianteiro não colocarem o cinto de segurança, a luz avisadora correspondente (1, 2, 3, 4 ou 5) acende-se a verde no ecrã.



Depois da ignição ser ligada, se o veículo detetar que um dos bancos de passageiros dianteiros ou traseiros está desocupado, a luz avisadora correspondente (2, 3, 4 ou 5) acende-se a cinzento no ecrã.

Se não forem apresentados alertas de cinto de segurança apertado/não apertado, as luzes avisadoras verdes ou cinzentas permanecem ligadas durante cerca de 30 segundos e, em seguida, apagam-se.

## Conselhos



O condutor deve certificar-se de que os passageiros utilizam corretamente os cintos de segurança e que os mesmos estão bem colocados antes de colocar o veículo em movimento.

Onde quer que esteja sentado no veículo, deve apertar sempre o cinto de segurança, mesmo que sejam trajetos curtos.

Não inverta as linguetas do fecho dos cintos de segurança, porque desempenham corretamente a sua função.

Para garantir o funcionamento adequado das linguetas do fecho do cinto, assegure-se de que não existem objetos estranhos (por exemplo, uma moeda) antes de fechar.

Antes e após a utilização, assegure-se de que o cinto de segurança está corretamente enrolado. Depois de rebater ou mudar um banco ou o banco traseiro de lugar, assegure-se de que o cinto de segurança se encontra na posição correta e devidamente enrolado.



### Instalação

A parte inferior da correia deve estar posicionada o mais abaixo possível sobre a bacia.

A parte superior deve estar posicionada na parte côncava do ombro.

Na parte da frente, ajustar a posição do cinto de segurança pode implicar o ajuste da altura do banco.

Para ser eficaz, um cinto de segurança:

- deve ser apertado o mais perto possível do corpo.
- deve ser puxado para a frente por um movimento regular, verificando que não fica enrolado.
- só deve ser utilizado para prender uma pessoa.
- não deve apresentar rasgões ou sinais de desgaste.
- não deve ser alterado ou modificado para não afetar o desempenho.

### ! **Recomendações para as crianças**

Utilize uma cadeira para crianças adequada se o passageiro tiver menos de 12 anos ou medir menos de um 1,5 metros.

Nunca utilize o mesmo cinto de segurança para várias crianças.

Nunca transporte uma criança no colo.

Para obter mais informações sobre as

**Cadeiras para crianças**, consulte a secção correspondente.

### ! **Manutenção**

De acordo com as regras de segurança em vigor, para qualquer reparação nos cintos de segurança do seu veículo, dirija-se a uma oficina autorizada que possua as competências e o equipamento necessários, os quais o concessionário PEUGEOT pode fornecer.

Solicite a verificação periódica dos seus cintos de segurança por um concessionário PEUGEOT ou por uma oficina autorizada, especialmente se os cintos apresentarem sinais de deterioração.

Limpe os cintos de segurança com água e sabão ou um produto de limpeza para têxteis vendido pelos concessionários PEUGEOT.

dianteiros e dos bancos traseiros laterais em caso de colisão violenta. Os airbags complementam a ação dos cintos de segurança equipados com um sistema de limitação de força.

Os sensores eletrónicos registam e analisam os embates frontais e laterais nas zonas de deteção de colisão:

– Em caso de colisão violenta, os airbags são acionados de imediato e contribuem para proteger melhor os ocupantes do veículo; imediatamente após a colisão, os airbags são rapidamente esvaziados para não perturbar a visibilidade ou a eventual saída dos ocupantes.

– Na eventualidade de impacto ligeiro, impacto traseiro e em determinadas situações de capotagem, os airbags podem não ser acionados; a única proteção nestas situações é o cinto de segurança.

A gravidade da colisão depende da natureza do obstáculo e da velocidade do veículo no momento do impacto.

### ! **Os airbags não funcionam com a ignição desligada.**

Este equipamento é acionado apenas uma vez. Se ocorrer uma segunda colisão (aquando do mesmo acidente ou noutra acidente), o airbag não é acionado novamente.

### Zonas de deteção de colisão

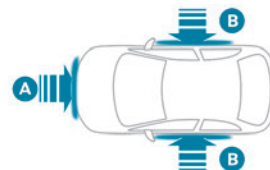

A. Zona de impacto frontal

B. Zona de impacto lateral

**i** Quando um ou mais airbags forem acionados, a detonação da carga pirotécnica integrada no sistema faz um ruído e liberta uma pequena quantidade de fumo. Este fumo não é nocivo, mas pode revelar-se irritante para as pessoas sensíveis. O ruído da detonação associado ao acionamento de um ou mais airbags pode provocar uma ligeira diminuição da capacidade auditiva durante um breve período.

## Airbags

### Informações gerais

Este sistema foi concebido para contribuir para o reforço da segurança dos ocupantes dos bancos

## Airbags frontais

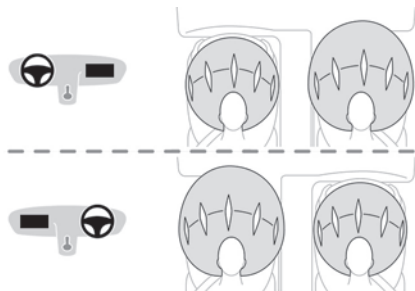

Este sistema protege o condutor e o passageiro dianteiro no caso de impacto dianteiro grave, limitando o risco de ferimentos na cabeça e no peito. O airbag do condutor está integrado no centro do volante; o airbag do passageiro dianteiro encontra-se no painel de bordo por cima da porta-luvas.

### Acionamento

São acionados, exceto se o airbag dianteiro de passageiro estiver desativado\*, em caso de uma colisão frontal violenta aplicada em toda ou parte da zona de impacto frontal **A**, no eixo longitudinal do veículo num plano horizontal e no sentido da parte da frente para a traseira do veículo. O airbag dianteiro interpõe-se entre o tórax e a cabeça do ocupante dianteiro do veículo e o volante (no lado do condutor) e o painel (no lado do

passageiro) para amortecer a sua projeção para a frente.

## Airbags laterais

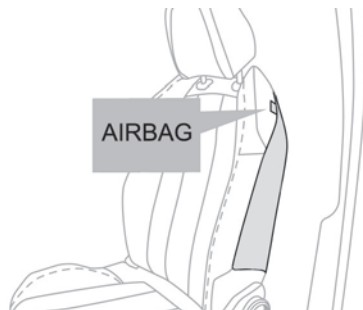

Este sistema protege, em caso de colisão lateral violenta, o condutor e o passageiro dianteiro, limitando os riscos de traumatismo no peito, entre a anca e o ombro.

Cada airbag lateral está integrado na armação das costas do banco, do lado da porta.

### Acionamento

Os airbags laterais são acionados num lado no caso de colisão grave aplicada a todas ou a parte da zona de colisão lateral **B**.

O airbag lateral interpõe-se entre o tórax do ocupante do veículo e o painel da porta correspondente.

## Airbags de cortina

Este sistema contribui para reforçar a proteção, em caso de colisão lateral violenta, do condutor e dos passageiros (exceto o passageiro no banco central traseiro) para limitar os riscos de traumatismo na parte lateral da cabeça.

Cada airbag de cortina está integrado nos pilares e na parte superior do habitáculo.

### Acionamento

É ativado ao mesmo tempo que o airbag lateral correspondente em caso de impacto lateral violento aplicado na totalidade ou em parte da zona de impacto lateral **B**.

O airbag de cortina interpõe-se entre os ocupantes dianteiros e traseiros do veículo e os respetivos vidros.

## Anomalia de funcionamento



Em caso de anomalia de funcionamento, estas luzes avisadoras acendem-se no quadro de bordo.

Contacte um concessionário PEUGEOT ou uma oficina autorizada para verificar o sistema.

Os airbags podem não ser acionados em caso de colisão violenta.



Aquando de uma colisão ou de um encosto ligeiro na zona lateral do veículo ou em

\* Para mais informações sobre a Desativação do airbag dianteiro do passageiro, consulte a secção correspondente.

caso de capotamento, é possível que o airbag não seja ativado.

Aquando de uma colisão na traseira ou na dianteira, nenhum dos airbags laterais é acionado.

## Conselhos

**!** Para que os airbags sejam totalmente eficazes, respeite as recomendações de segurança indicadas em seguida.

Sente-se de forma normal e direita no banco. Aperte o cinto de segurança e coloque-o corretamente.

Não coloque qualquer objeto entre os passageiros e os airbags (por exemplo, crianças, animais, objetos), não fixe ou encaixe qualquer objeto perto ou no trajeto dos airbags, porque pode causar ferimentos se forem acionados. Nunca modifique a definição de origem do veículo, principalmente na zona diretamente adjacente aos airbags.

Mesmo cumprindo todas as precauções indicadas, não fica excluído o risco de ferimentos ou ligeiras queimaduras na cabeça, no peito ou nos braços aquando da insuflação de um airbag. Com efeito, o saco enche-se de forma quase instantânea (alguns milissegundos) e, em seguida, esvazia-se no mesmo espaço de tempo, descarregando os gases quentes através dos orifícios previstos para o efeito.

Depois de um acidente ou do roubo do veículo, solicite a verificação dos sistemas dos airbags.

Qualquer intervenção deve ser realizada exclusivamente por um concessionário PEUGEOT ou uma oficina autorizada

### **!** Airbags frontais

Não conduza agarrando o volante pelos seus raios ou deixando as mãos sobre a caixa central do volante.

Os passageiros nunca deverão colocar os pés no painel de bordo.

Não fume, porque o acionamento dos airbags pode provocar queimaduras ou riscos de ferimentos devido ao cigarro ou ao cachimbo.

Nunca desmonte, fure ou submeta o volante a impactos violentos.

Não fixe nem cole nada no volante nem no painel de bordo, esta situação poderá ocasionar ferimentos com o acionamento dos airbags.

### **!** Airbags laterais

Utilize apenas as coberturas de bancos aprovadas que sejam compatíveis com o acionamento destes airbags. Para conhecer a gama de coberturas de bancos adequadas ao seu veículo, contacte a rede PEUGEOT. Não prenda ou fixe qualquer objeto às costas do banco (por exemplo, roupa) uma vez que pode causar ferimentos no tórax ou nos braços quando o airbag é acionado. Não se sente com o tronco mais perto da porta do que o necessário.

Os painéis das portas dianteiras do veículo possuem sensores de embate laterais. Uma porta danificada ou qualquer intervenção não-conforme (alteração ou reparação) nas portas dianteiras ou na sua guarnição interior pode comprometer o funcionamento dos sensores – risco de anomalia de funcionamento dos airbags laterais!

Qualquer intervenção deve ser realizada exclusivamente por um concessionário PEUGEOT ou uma oficina autorizada

### **!** Airbags de cortina

Não prenda nem fixe nada no tejadilho, uma vez que isso pode causar ferimentos na cabeça quando o airbag de cortina é acionado. Não retire os manipululos instalados no teto.

## Capô ativo

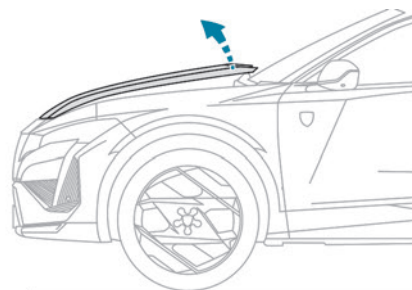

O capô ativo foi concebido para otimizar a segurança dos peões em caso de colisão frontal. O sistema pirotécnico é acionado nas dobradiças do capô para levantá-lo, quando os sensores situados na parte dianteira do veículo detetam uma colisão.

**I** O acionamento do capô ativo é acompanhado por uma ligeira libertação de fumo inofensivo e por um ruído, devido à ativação do cartucho pirotécnico integrado no sistema. A luz avisadora do airbag acende-se. Após a ativação, não abra ou feche o capô. Chame o reboque ou dirija-se ao concessionário PEUGEOT ou oficina autorizada e conduza a uma velocidade inferior a 30 km/h. Certifique-se de que regula a altura do banco do condutor: risco de obstrução da visibilidade!

**!** Este equipamento é acionado apenas uma vez. Se ocorrer uma segunda colisão (aquando do mesmo acidente ou noutro acidente), o capô ativo não será acionado. Depois de um acidente ou do roubo do veículo, solicite a verificação do sistema. Não mexa nos sistemas pirotécnicos sob o capô junto aos equilibradores: risco de explosão! Qualquer intervenção deve ser realizada exclusivamente por um concessionário PEUGEOT ou uma oficina autorizada

## Anomalia de funcionamento



Em caso de anomalia de funcionamento, esta luz avisadora acende-se no quadro de bordo, acompanhadas da apresentação de uma mensagem e de um sinal sonoro. Deve contactar um concessionário PEUGEOT ou uma oficina autorizada para verificar o sistema.

O capô ativo pode ser ativado em caso de colisão.

## Cadeiras para crianças

**I** A regulamentação relativa ao transporte de crianças é específica de cada país. Consulte a legislação em vigor no seu país.

Para proporcionar a máxima segurança, deve respeitar as seguintes instruções:

- Em conformidade com a regulamentação europeia, **todas as crianças com menos de 12 anos ou com uma altura inferior a 1,5 metros têm de ser transportadas em cadeiras para crianças homologadas e adaptadas ao seu peso**, nos lugares equipados com cinto de segurança ou fixações ISOFIX.
- **Estatisticamente, os lugares mais seguros para o transporte das crianças são os lugares traseiros do veículo.**
- **As crianças que pesam menos de 9 kg devem viajar “de costas para a estrada”, tanto na parte da frente ou traseira do veículo.**

**I** **Recomenda-se** que as crianças viajem nos **bancos traseiros** do veículo:

- “**de costas para a estrada**” até aos 3 anos.
- “**de frente para a estrada**” a partir dos 3 anos.

**!** Assegure-se de que o cinto de segurança está bem colocado e apertado.

Para as cadeiras para crianças com suporte, assegure-se de que este se encontra em contacto com o solo de forma firme e estável.

**!** A instalação incorreta de uma cadeira para crianças num veículo compromete a segurança da criança em caso de acidente. Certifique-se de que não há um cinto de segurança ou uma lingueta do fecho do cinto por baixo da cadeira para crianças, pois isso pode prejudicar a estabilidade da cadeira. Lembre-se de colocar os cintos de segurança ou os cintos das cadeiras para crianças limitando ao máximo as folgas relativamente ao corpo da criança, mesmo para curtos trajetos. Ao instalar uma cadeira para crianças com o cinto de segurança, verifique se este se encontra bem apertado na cadeira e que mantém firmemente a cadeira no banco do veículo. Se o banco do passageiro for regulável, avance-o se necessário.

**Retire o encosto de cabeça antes de instalar uma cadeira para crianças com costas do banco num lugar do passageiro.**

Certifique-se de que o encosto de cabeça está bem arrumado ou fixo para prevenir que seja projetado do veículo no caso de uma travagem brusca. Volte a montar o encosto de cabeça quando retirar a cadeira para crianças.

### ! Instalação de uma elevação

A parte torácica do cinto de segurança deve estar posicionada sobre o ombro da criança sem tocar no pescoço.

Verifique se a parte abdominal do cinto de segurança passa corretamente sobre as coxas da criança.

Utilize um assento elevatório com costas do banco, equipado com uma guia para o cinto ao nível do ombro.

### ! Proteções adicionais

Para impedir a abertura accidental das portas e dos vidros traseiros, utilize o “fecho de segurança para crianças”.

Assegure-se de que não abre mais de um terço da superfície dos vidros traseiros.

Para proteger as crianças dos raios solares, utilize cortinas de ocultação laterais nos vidros traseiros.

Por motivos de segurança, nunca deixe:

- Uma criança sozinha e sem supervisão no interior do veículo.
- Uma criança ou um animal dentro de um veículo exposto ao sol, com os vidros fechados.

– As chaves ao alcance das crianças no interior do veículo.

## Cadeira para crianças na parte de trás do veículo

### Virada para a frente ou virada para trás



▶ Avance o banco dianteiro do veículo para a frente e endireite os encostos do banco para que as pernas da criança no banco virado para a frente ou virado para trás não toquem no banco dianteiro do veículo.

▶ Verifique se os encostos do banco da cadeira para crianças virada para a frente estão o mais próximo possível do encosto do banco do veículo e, se possível, entrem em contacto com o banco.

### Banco traseiro central

Uma cadeira para crianças com suporte nunca deve ser instalada no **lugar do passageiro central traseiro**.

## Cadeira para crianças na parte dianteira do veículo



▶ Regule o banco do passageiro dianteiro para a posição **mais elevada** e **posição longitudinal totalmente para trás**, com as costas do banco direitas.

### "De frente para a estrada"



! Deve deixar o airbag do passageiro dianteiro ativado.



## “De costas para a estrada”



**!** O airbag do passageiro dianteiro deve ser desativado antes de montar uma cadeira para crianças “de costas para a estrada”. Caso contrário, **a criança corre o risco de sofrer ferimentos graves ou de morte se o airbag disparar.**



Etiqueta de aviso: airbag do passageiro dianteiro

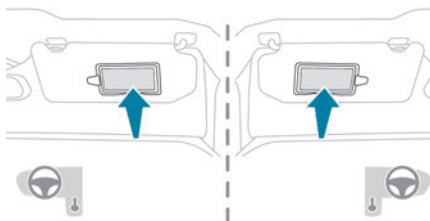

Deve cumprir as instruções seguintes, indicadas pela etiqueta de aviso em ambos os lados da pala de proteção do sol do passageiro:

NUNCA instale um sistema de retenção para crianças de costas para a estrada num banco protegido por um AIRBAG frontal ATIVADO. Esta instalação poderá provocar FERIMENTOS GRAVES ou a MORTE da CRIANÇA.

## Desativação do airbag do passageiro dianteiro



### Airbag do passageiro desligado

**!** Para garantir a segurança das crianças, **DEVE** desativar o airbag do passageiro dianteiro quando instalar uma cadeira para crianças “de costas para a estrada” no banco do passageiro dianteiro. Caso contrário, a criança

pode sofrer ferimentos graves ou morrer se o airbag for ativado.

### **!** Veículos não equipados com um comando de desativação/reativação

É estritamente proibido instalar uma cadeira para crianças de costas para a estrada no banco do passageiro dianteiro, risco de morte ou ferimentos graves na eventualidade de ativação do airbag!

## Desativação/reativação o airbag do passageiro dianteiro

Para os veículos com esta opção instalada, o interruptor está situado na parte lateral do painel de bordo.

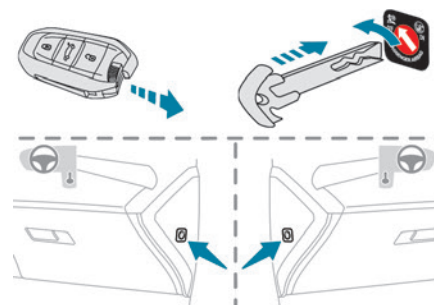

### Com a ignição desligada:

► Para desativar o airbag, rode a chave no botão para a posição “OFF”.

► Para ativar novamente, rode a chave para a posição "ON".

Quando a ignição é ligada:



Esta luz avisadora acende-se e permanece acesa para sinalizar a desativação.

Ou



Esta luz avisadora acende-se durante cerca de 1 minuto para sinalizar a ativação.

## Cadeiras para crianças recomendadas

A gama de cadeiras para crianças que se fixam com um **cinto de segurança de três pontos**.

### Grupo 0+: do nascimento aos 13 kg



**L1**

"RÖMER Baby-Safe"

Instala-se "de costas para a estrada".

### Grupos 2 e 3: dos 15 aos 36 kg



**L5**

"RÖMER KIDFIX 2R"

Pode ser presa às fixações "ISOFIX" do veículo.

A criança é fixa pelo cinto de segurança.

Apenas adequado para instalação nos bancos traseiros laterais.

O encosto de cabeça tem de ser retirado.

### Grupos 2 e 3: dos 15 aos 36 kg



**L6**

"GRACO Booster"

A criança é fixa pelo cinto de segurança.

Apenas adequado para instalação no banco de passageiros dianteiro ou nos bancos laterais traseiros.

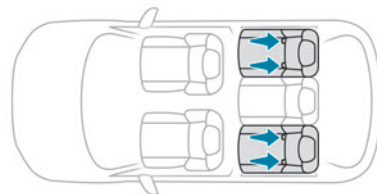

As fixações são compostas por três anéis para cada banco, indicados por uma marcação:

– Dois anéis **A**, situados entre as costas do banco e a almofada do banco.

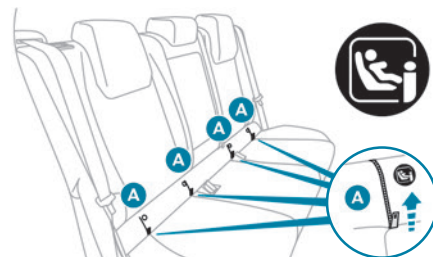

Estes anéis encontram-se atrás dos fechos de correr.

Os 2 fechos das **cadeiras para crianças ISOFIX** são fixados a elas.

– O anel **B**, situado atrás do banco, chamado **TOP TETHER**, para fixar os bancos equipados com uma correia superior.

## Fixações "ISOFIX"

Os bancos, ilustrados abaixo, estão equipados com fixações em conformidade com a norma ISOFIX:

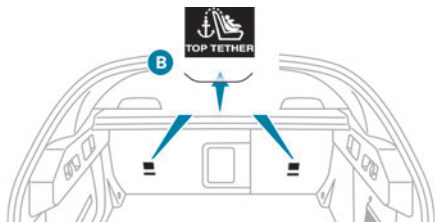

Este sistema impede que a cadeira para crianças se desloque para a frente em caso de colisão.

Este sistema de fixação ISOFIX assegura-lhe uma montagem fiável, de confiança e rápida, da cadeira para crianças no veículo.

Para fixar a cadeira para crianças no **TOP TETHER**:

- ▶ Remova e arrume o encosto de cabeça antes de instalar a cadeira para crianças nesse local (instale-o novamente quando a cadeira para crianças tiver sido retirada).
- ▶ Passe a correia da cadeira para crianças por trás das costas do banco, centrando-a entre os orifícios das hastes dos encostos de cabeça.
- ▶ Fixe o gancho da correia superior no anel **B**.
- ▶ Aperte a correia superior.

**i** Aquando da instalação de uma cadeira para crianças ISOFIX no banco traseiro esquerdo do banco, antes de fixar a cadeira, afaste previamente o cinto de segurança traseiro central para o centro do veículo, para não perturbar o funcionamento do mesmo.

**!** A instalação incorreta de uma cadeira para crianças num veículo compromete a segurança da criança em caso de acidente. Respeite rigorosamente as instruções de montagem indicadas no manual do utilizador fornecido com a cadeira para crianças.

**i** Para obter informações sobre as opções de instalação de cadeiras para crianças ISOFIX no veículo, consulte a tabela de resumo.

### Cadeiras para crianças ISOFIX recomendadas

**i** Consulte também as notas de instalação do fabricante da cadeira para crianças para saber como instalar e retirar a cadeira.

**“RÖMER Baby-Safe e respetiva base ISOFIX”**  
(classe de tamanho: **E**)

**Grupo 0+:** do nascimento aos 13 kg



É instalada “de costas para a estrada” através de uma base ISOFIX que é fixa aos anéis **A**.

A base tem um suporte com altura regulável localizada na superfície inferior do veículo.

Esta cadeira para crianças pode ser fixa através de um cinto de segurança. Neste caso, apenas a estrutura é utilizada e deve ser fixa ao banco do veículo através do cinto de segurança de três pontos.

**“RÖMER Duo Plus ISOFIX”**  
(classe de tamanho: **B1**)

**Grupo 1: de 9 a 18 kg**



**“RÖMER Duo Plus ISOFIX”**  
(classe de tamanho: **B1**)

**Grupo 1: de 9 a 18 kg**

Adequado apenas para instalação de frente para a estrada.

É fixa aos anéis **A** e ao anel **B**, denominadas de TOP TETHER, com uma correia superior.

Três posições de inclinação da estrutura: sentada, repouso e alongada.

Esta cadeira para crianças pode ser igualmente utilizada nos bancos não equipados com fixações “ISOFIX”. Neste caso, a cadeira para crianças deve ser imperativamente fixada ao banco do veículo com o cinto de segurança de três pontos. Regule o banco dianteiro do veículo para que os pés da criança não fiquem em contacto com as costas do banco.

## Cadeiras para crianças i-Size

As cadeiras para crianças i-Size encontram-se equipadas com dois fechos que são fixos nas duas argolas **A**.

As cadeiras para crianças i-Size possuem igualmente:

- uma correia superior que é fixa na argola **B**.
- ou um suporte que assenta no piso do veículo, compatível com o banco homologado i-Size.

Tem como função impedir que a cadeira para crianças se desloque em caso de colisão.

Para obter mais informações sobre as **fixações ISOFIX**, consulte a secção correspondente.

## Instalar cadeiras para crianças universais, ISOFIX e i-Size

Em conformidade com os regulamentos europeus, esta tabela indica as opções para instalar cadeiras para crianças com o cinto de segurança e homologadas como universais **(a)**, bem como as maiores cadeiras para crianças **ISOFIX** e **i-Size** nas posições equipadas com pontos de fixação **ISOFIX** no veículo.

	Número do banco					
	Bancos dianteiros (d)			Bancos traseiros (d)		
	1	3		4	5	6
	3	1		4	5	6
Airbag do passageiro dianteiro		Desativado "OFF" <b>(b)</b>	Ativado "ON" <b>(c)</b>			
Posição compatível com uma cadeira para crianças <b>universal (a)</b>	não	sim <b>(f) (i)</b>	sim <b>(f) (j)</b>	sim	sim <b>(e)</b>	sim
Posição compatível com uma cadeira para crianças <b>i-Size</b>	não	não		sim	não	sim
Posição equipada com um gancho <b>Top Tether</b>	não	não		sim	não	sim
Cadeira para crianças tipo "ovo"	não	não		não	não	não
Cadeira para crianças "de costas para a estrada" <b>ISOFIX</b>	não	não	não	R3 <b>(g) (h)</b>	não	R3 <b>(g) (h)</b>
Cadeira para crianças "de frente para a estrada" <b>ISOFIX</b>	não	não		F3	não	F3
Cadeira para crianças com elevação	não	B3		B3	não	B3

**Regras:**

- Uma posição compatível com **i-Size** é também compatível com **R1, R2 e F2X, F2, B2**.
  - Uma posição compatível com **R3** é também compatível com **R1 e R2**.
  - Uma posição compatível com **F3** é também compatível com **F2X e F2**.
  - Uma posição compatível com **B3** é também compatível com **B2**.
- (a) Cadeira para crianças universal: cadeira para crianças que pode instalar-se em todos os veículos utilizando o cinto de segurança.
  - (b) Para instalar uma cadeira para crianças "**de costas para a estrada**" nesta posição da cadeira, o airbag do passageiro dianteiro deve ser desativado ("**OFF**").
  - (c) Só pode ser utilizada uma cadeira para crianças "**de frente para a estrada**" nesta posição com o airbag do passageiro dianteiro ativado ("**ON**").
  - (d) Consoante a versão, consulte a legislação em vigor no seu país, antes de instalar uma criança nesta cadeira para crianças.
  - (e) Nunca instale uma cadeira para crianças com um suporte no banco traseiro central.
  - (f) Para os bancos com regulação de altura, regule o banco para a posição mais alta e recue-o totalmente para trás.

- (g) Regule o banco do condutor para a posição mais alta.
- (h) Regule o banco do passageiro para a posição longitudinal de avanço intermédia.
- (i) Para cadeiras para crianças universais "**de costas para a estrada**" e/ou "**de frente para a estrada**" (**U**) nos grupos **0, 0+, 1, 2** ou **3**.
- (j) Para cadeiras para crianças universais "**de frente para a estrada**" (**UF**) nos grupos **1, 2** ou **3**.

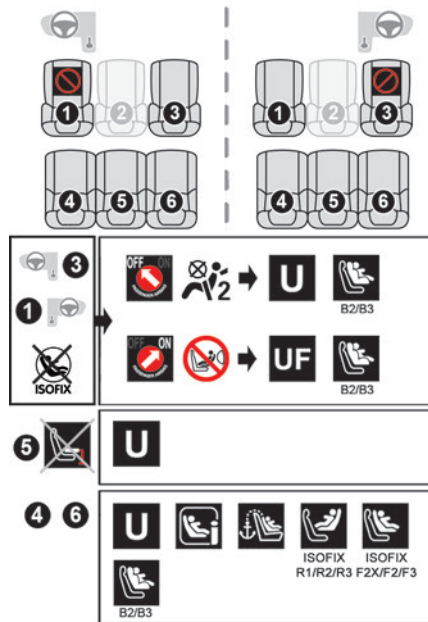



**Sinalética**

- Posição onde é proibido instalar uma cadeira para crianças.
- Airbag do passageiro dianteiro **desativado**.
- Airbag do passageiro dianteiro **ativado**.
- Posição do banco adaptada à instalação de uma cadeira para crianças fixa com o cinto

de segurança e **homologada como universal para utilização “de costas para a estrada” e/ou “de frente para a estrada” (U)** para todos os grupos de tamanhos e pesos.

**UF** Posição do banco adequada à instalação de uma cadeira para crianças fixa com o cinto de segurança e **homologada como universal para utilização “de frente para a estrada” (UF)** apenas para os grupos **1, 2 e 3**.

 Posição do banco autorizada para a instalação de uma cadeira para crianças **i-Size**.

 Posição do banco não adequada para a instalação de uma cadeira para crianças com suporte.

 Ponto de fixação **Top Tether** na parte de trás das costas do banco que permite a fixação de uma **cadeira para crianças ISOFIX universal**.

 Cadeira para crianças “de costas para a estrada” **ISOFIX**:

- **R1**: cadeira para **ISOFIXbebé**.
- **R2**: cadeira para crianças **ISOFIX de tamanho reduzido**.
- **R3**: cadeira para crianças **ISOFIX de tamanho grande**.

 Cadeira para crianças “de frente para a estrada” **ISOFIX**:

- **F2X**: cadeira para crianças **ISOFIXpara cadeiras pequenas**.
- **F2**: cadeira para crianças **ISOFIX de tamanho reduzido**.
- **F3**: cadeira para crianças **ISOFIX de altura total**.



Cadeira para crianças **com elevação**:

- **B2**: cadeira para crianças de tamanho reduzido.
- **B3**: cadeira para crianças **com elevação** de altura total.



Posição onde é proibido instalar uma cadeira para crianças **ISOFIX**.

Para regular os bancos, consulte a tabela “**Instalar cadeiras para crianças universais, ISOFIX e i-Size**”.

## Fecho manual de segurança para crianças

O sistema impede a abertura de uma porta traseira com o puxador interior.

O comando situa-se na extremidade de cada porta traseira (assinalada com uma etiqueta na carroçaria).

## Ativação/desativação

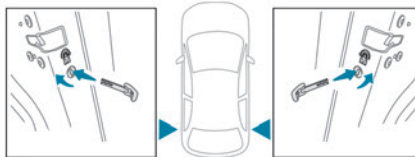

- ▶ Para ativar, rode a chave integrada por completo:
  - Para a direita na porta traseira esquerda.
  - Para a esquerda na porta traseira direita.
- ▶ Para desativar, rode-a na direção oposta.

## Recomendações de condução

- ▶ Respeite o código da estrada e seja vigilante independentemente das condições de circulação.
- ▶ Esteja atento e mantenha as mãos no volante para que possa reagir ao que possa acontecer a qualquer momento.
- ▶ Conduza suavemente, antecipe a redução da travagem e mantenha uma maior distância de segurança, especialmente em condições meteorológicas adversas.
- ▶ Pare o veículo antes de efetuar operações que exijam mais atenção (por exemplo, definições).
- ▶ Durante viagens longas, faça uma pausa de 2 em 2 horas.

### Importante!

**!** **Nunca deixe o motor ligado num espaço fechado sem ventilação suficiente.** Os motores de combustão interna emitem gases de escape tóxicos, como o monóxido de carbono. Risco de envenenamento e morte!

**!** Em condições de inverno extremas (temperaturas inferiores a -23 °C), é necessário deixar o motor a trabalhar durante cerca de 4 minutos antes de efetuar o arranque, para garantir o bom funcionamento e a longevidade dos componentes mecânicos do seu veículo (motor e caixa de velocidades).

**!** **Nunca circule com o travão de estacionamento engrenado.** Risco de sobreaquecimento e danos no sistema de travagem!

**!** **Nunca estacione o veículo nem deixe o motor a funcionar numa superfície inflamável (por exemplo, erva seca, folhas mortas).** O sistema de escape do veículo fica muito quente, mesmo vários minutos após desligar o motor. Risco de incêndio!

**!** **Nunca conduza em superfícies cobertas com vegetação (por exemplo, ervas altas, folhas mortas acumuladas, colheitas, resíduos), por exemplo, campos, caminhos rurais com arbustos ou beiras com erva.** Esta vegetação pode entrar em contacto com o sistema de escape do veículo ou outros sistemas que estão muito quentes. Risco de incêndio!

**!** Não deixe objetos no habitáculo que possam atuar com uma lupa com os raios solares. Risco de incêndio ou danos nas superfícies interiores!

**!** **Nunca deixe o veículo sem vigilância com o motor em funcionamento.** Se necessitar de sair do veículo com o motor em funcionamento, engrene o travão de estacionamento e coloque a caixa de

velocidades em ponto morto ou na posição **N** ou **P** (dependendo do tipo de caixa de velocidades).

**!** **Nunca deixe crianças dentro do veículo sem supervisão.**

## Em piso inundado

É fortemente recomendado que não conduza em solo inundado uma vez que pode danificar gravemente os motores de combustão interna ou elétrico, a caixa de velocidades e os sistemas elétricos do veículo.



Se for obrigado a conduzir numa parte alagada da estrada:

- ▶ verifique se a profundidade de água não excede 15 cm, tendo em consideração as ondulações que possam ser causadas por outros utilizadores.
  - ▶ Desative a função Stop & Start.
  - ▶ Circule o mais lentamente possível sem parar. Não ultrapasse, em caso algum, a velocidade de 10 km/h.
  - ▶ Não pare ou desligue a motorização.
- À saída de um local com piso inundado, assim que as condições de segurança o permitirem, trave



ligeiramente algumas vezes para secar os discos e as pastilhas de travão.

Em caso de dúvida sobre o estado do veículo, consulte um concessionário PEUGEOT ou uma oficina autorizada.

## Reboque

**!** A condução com um reboque coloca maiores exigências no veículo de reboque e são necessários cuidados específicos.

**i** Não exceda o peso máximo rebocável.  
**Em altitude:** reduza a carga máxima em 10 % por cada 1000 metros de altitude. A densidade mais reduzida do ar em altitudes elevadas reduz o desempenho do motor.

**!** **Veículo novo:** só deve rebocar um reboque se o veículo tiver percorrido 1000 quilómetros).

**i** Se a temperatura exterior for elevada, recomenda-se que deixe o motor ao ralenti durante 1 a 2 minutos após a paragem do veículo, para facilitar o seu arrefecimento.

## Antes de partir

### Peso no ponto de engate

► Distribua a carga no reboque para que os objetos mais pesados fiquem o mais perto possível

do eixo e o peso no ponto de engate (no ponto em que se une com o veículo) se aproxime do máximo autorizado sem o ultrapassar.

### Pneus

► Verifique a pressão dos pneus do veículo rebocador e do reboque respeitando as pressões recomendadas.

### Iluminação

► Verifique a sinalização elétrica do reboque e a altura das luzes do veículo.

**i** Se utilizar uma barra de reboque PEUGEOT de origem, os sensores de estacionamento traseiro são desativados automaticamente para evitar o sinal sonoro.

## Em condução

### Arrefecimento

O transporte de um reboque numa subida aumenta a temperatura do líquido de refrigeração. A carga máxima rebocável depende da inclinação e da temperatura exterior. A capacidade de arrefecimento da ventoinha não aumenta com a velocidade do motor.

► Reduza a velocidade e a velocidade do motor para limitar a quantidade de calor produzida.  
► Esteja sempre atento à temperatura do líquido de refrigeração.



Se esta luz avisadora e a luz avisadora **STOP** se acenderem, pare o veículo e desligue o motor assim que possível.

## Travões

É recomendável utilizar o travão do motor para limitar o sobreaquecimento dos travões. Durante o reboque, as distâncias de travagem aumentam.

## Vento lateral

Tenha em atenção que o veículo é mais suscetível ao vento durante o reboque.

## Proteção antirroubo

### Antiarranque eletrónico

As chaves contêm um código, que deve ser reconhecido pelo veículo antes de poder proceder ao arranque.

Se o sistema falhar, estado indicado pela apresentação de uma mensagem, o motor não arranca.

Contacte um concessionário PEUGEOT.

## Arranque/paragem do motor

**i** É imprescindível a presença da chave eletrónica no habitáculo

A chave eletrónica também é detetada na mala.

Se a chave eletrónica não for detetada, é apresentada uma mensagem.

Desloque a chave eletrónica para poder efetuar o arranque ou desligar.

Se houver algum problema, consulte a secção "Chave não detetada – Arranque de emergência ou Desativação de emergência".

## Arranque

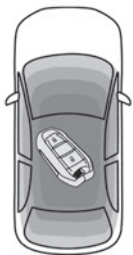

► Selecione o modo **P** ou **N** na caixa de velocidades automática, carregue no pedal do travão.

► Pressione o botão **“START/STOP”** enquanto mantém o pedal pressionado até ao arranque do motor.

Em todas as circunstâncias, se uma das condições de arranque não for aplicada, é apresentada uma mensagem.

Em alguns casos, é apresentada uma mensagem a indicar que é necessário rodar o volante enquanto pressiona o botão **“START/STOP”** para ajudar no destrancamento da coluna de direção.

### ! Motores a gasolina

No caso dos motores a gasolina, após um arranque a frio, o pré-aquecimento do catalisador pode causar vibrações do motor perceptíveis, durante um período que pode chegar a 2 minutos (ralenti acelerado).

## Arranque de veículos híbridos recarregáveis

► Carregue a fundo no pedal do travão e pressione o botão **START/STOP** durante cerca de 2 segundos.

**READY** ► Mantenha carregado o pé no pedal até esta luz indicadora acender-se, indicando a ativação do sistema híbrido recarregável (confirmado por um sinal sonoro).

**!** Para sair do modo Estacionamento, aguarde que a luz indicadora PRONTO se acenda.

Por predefinição, o sistema é iniciado no modo **Electric**.

Dependendo de determinados parâmetros (nível de carga da bateria ou temperatura exterior), o sistema determina se é necessário iniciar o motor a gasolina. É possível alterar o modo de condução em qualquer altura com o seletor de modo.

**!** Quando o veículo é iniciado no modo elétrico, não emite ruído.

Preste especial atenção aos peões e ciclistas que possam não ouvir o veículo, apesar do avisador sonoro para peões.

## Desligar

► Desative o regulador de velocidade ou Drive Assist Plus (consoante a versão).

► Imobilize o veículo com o travão de estacionamento.

► Selecione o modo **P** na caixa de velocidades automática.

► Pressione o botão **“START/STOP”**.

► Para veículos híbridos recarregáveis, antes de sair do veículo, verifique se a luz indicadora **READY** está desligada.

A caixa de velocidades automática bloqueia no modo **P**.

Em alguns casos, é necessário rodar o volante para trancar a coluna de direção.

**i** Se o veículo não estiver imobilizado, o motor não se desliga.

**!** Com o motor desligado, os sistemas de assistência à travagem e à direção estão igualmente desligados: risco de perda de controlo do veículo!

**!** Nunca abandone o veículo deixando a chave eletrónica a bordo.

## Ligar a ignição sem colocar o motor em funcionamento



Com a chave eletrônica no habitáculo, pressionando o botão **"START/STOP"**, **sem carregar em qualquer pedal**, permite ligar a ignição sem colocar o motor em funcionamento.

▶ Pressione este botão novamente para desligar a ignição e aguardar que o veículo fique bloqueado.

## Chave não detetada

### Arranque de emergência

A coluna de direção está equipada com um leitor de emergência para permitir o arranque do motor se o sistema não detetar a chave na zona de reconhecimento ou se a pilha da chave eletrônica estiver gasta.

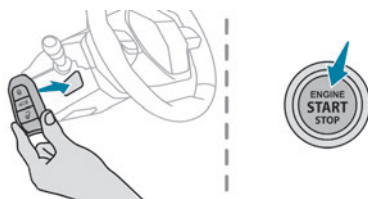

- ▶ Encoste o telecomando no leitor de emergência e segure-o nessa posição.
- ▶ Seleccione o modo **P** na caixa de velocidades automática, carregue no pedal do travão.
- ▶ Pressione o botão **"START/STOP"**. O arranque do motor é efetuado.

### Paragem de emergência



Se a chave eletrônica não for detetada ou já não estiver na zona de reconhecimento, é apresentada uma mensagem no quadro de bordo quando fechar uma porta ou quando tentar desligar o motor.

- ▶ Para confirmar o pedido para desligar o motor, pressione o botão **"START/STOP"** durante cerca de 5 segundos.

Em caso de anomalia no funcionamento da chave eletrônica, contacte o concessionário PEUGEOT ou uma oficina autorizada.

## Paragem de emergência

Apenas em caso de emergência, o motor pode ser desligado sem condições específicas (mesmo com o veículo em movimento).

- ▶ Pressione o botão **"START/STOP"** durante cerca de 5 segundos.

Neste caso, a coluna de direção bloqueia logo que o veículo para.

## Travão de estacionamento elétrico

No modo automático, este sistema aplica o travão de estacionamento quando o motor é desligado e liberta-o quando o veículo é colocado em movimento.

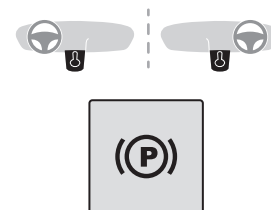

Em qualquer altura, com o motor em funcionamento:

- ▶ Para engrenar o travão de estacionamento, puxe durante uns instantes o manípulo de comando.

▶ Para libertá-lo, empurre durante uns instantes o manípulo de comando em simultâneo com o pedal do travão.

Por defeito, está ativado o modo automático. Esta operação automática pode ser desativada em algumas situações.

## Luz indicadora

 Esta luz indicadora acende-se no quadro de bordo e no comando para confirmar que o travão de estacionamento foi engrenado, acompanhada pela apresentação da mensagem **“Travão de estacionamento engrenado”**.

A luz indicadora apaga-se para confirmar a libertação do travão de estacionamento, acompanhada pela apresentação da mensagem **“Travão de estacionamento desengrenado”**.

A luz indicadora começa a piscar como resposta a um pedido manual para aplicar ou libertar o travão.

 Em caso de falha de bateria, o travão de estacionamento elétrico deixa de funcionar.

Por motivos de segurança, numa caixa de velocidades automática, se o travão de estacionamento não estiver engrenado, imobilize o veículo instalando os calços contra uma das rodas.

Contacte um concessionário PEUGEOT ou uma oficina autorizada.

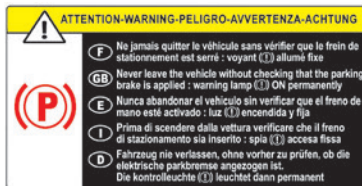

 Antes de sair do veículo, verifique se o travão de estacionamento se encontra engrenado: as luzes indicadoras do travão de estacionamento no quadro de bordo e no manípulo devem estar acesas de forma fixa. Se o travão de estacionamento não estiver engrenado, é emitido um sinal sonoro e é apresentada uma mensagem ao abrir a porta do condutor.

 Não deixe uma criança sozinha no interior do veículo, pois poderá desengrenar o travão de estacionamento.

 **Quando o veículo está estacionado: numa inclinação acentuada, com carga elevada ou durante o reboque**

Vire as rodas para o pavimento e selecione o modo **P** na caixa de velocidades automática. Em situação de reboque, o veículo está homologado para poder estacionar em inclinações de até 12 %.

## Funcionamento manual

### Desengrenagem manual

Ignicção ligada ou motor em funcionamento:

- ▶ Pressione o pedal do travão.
- ▶ Mantendo a pressão no pedal do travão, empurre brevemente o manípulo.

 Se o pedal do travão não for pressionado, o travão de estacionamento não é libertado e é apresentada uma mensagem.

### Engrenagem manual

Veículo parado:

- ▶ Pressione brevemente o manípulo.

A luz indicadora do manípulo fica intermitente para confirmar o pedido da aplicação.

## Funcionamento automático

### Desbloqueio da travagem automática

Assegure-se previamente de que o motor está a funcionar e que a porta do condutor se encontra fechada.

**O travão de estacionamento elétrico desengata-se automaticamente quando o veículo é colocado em movimento.**

- ▶ Pressionar o pedal do travão.
- ▶ Selecione o modo **D**, **M** ou **R**.
- ▶ Liberte o pedal do travão e carregue no pedal do acelerador.

**i** Se o travão de estacionamento não se desengrenar automaticamente, verifique se as portas dianteiras estão corretamente fechadas.

**!** Com o veículo imobilizado e o motor em funcionamento, não carregue desnecessariamente no pedal do acelerador. Risco de desengate do travão de estacionamento.

## Travagem automática

**Com o veículo parado, o travão de estacionamento aplica-se automaticamente ao desligar o motor.**

**!** Não é aplicado automaticamente se o motor bloquear ou entrar no modo STOP de Stop & Start.

**i** No modo automático, o travão de estacionamento pode ser engrenado manualmente ou libertado em qualquer altura com o comando.

## Casos específicos

### Imobilizar o veículo com o motor em funcionamento

Para imobilizar o veículo com o motor em funcionamento, puxe brevemente o manípulo.

### Estacionamento do veículo com travão desengrenado

**!** Em condições muito frias (gelo), não é recomendável aplicar o travão de estacionamento. Para imobilizar o veículo, coloque um calço numa das rodas.

**i** O modo **P** é selecionado automaticamente quando a ignição é desligada. As rodas são bloqueadas. Para obter mais informações sobre **Modo de roda livre**, consulte a secção correspondente.

**i** Se abrir a porta do condutor e o modo **N** estiver engrenado, vai ser emitido um sinal sonoro e o modo **P** vai ser engrenado. O sinal sonoro para quando a porta do condutor é fechada.

### Desativação do funcionamento automático

Em determinadas situações, por exemplo, quando está muito frio ou durante o reboque (por exemplo, caravana, desempanagem), pode ser necessário desativar o funcionamento automático do sistema.

- ▶ Ligue o motor.
- ▶ Utilize o manípulo para aplicar o travão de estacionamento, caso tenha sido libertado.
- ▶ Tire o pé completamente do pedal do travão.

- ▶ Mantenha o manípulo pressionado na direção de libertação entre 10 e 15 segundos, no máximo.
- ▶ Liberte o comando.
- ▶ Carregue no pedal do travão e mantenha-o nessa posição.
- ▶ Puxe o manípulo no sentido de engrenamento durante 2 segundos.



Esta luz indicadora no quadro de bordo acende-se para confirmar a desativação das funções automáticas.

- ▶ Liberte o manípulo e o pedal do travão. A partir deste ponto, apenas as funções manuais, com o manípulo, permitem a aplicação e a libertação do travão de estacionamento.
- ▶ Repita este procedimento para reativar o funcionamento automático (confirmado pela luz indicadora apagada no quadro de bordo).

### Travagem de emergência

Se pressionar o pedal do travão não fornecer uma travagem eficiente ou em circunstâncias excecionais (por exemplo, condutor indisposto, condução assistida), o veículo pode ser travado puxando o comando do travão de estacionamento elétrico. A travagem continua enquanto o comando for pressionado e termina quando o comando é libertado.

Os sistemas ABS e DSC estabilizam o veículo numa travagem de emergência.

Em caso de anomalia de funcionamento da travagem de emergência, a mensagem "**Defeito do travão de estacionamento**" é apresentada no quadro de bordo.



Se ocorrer uma anomalia de funcionamento nas funções ABS e DSC, indicada pelo acendimento de uma ou ambas as luzes avisadoras no quadro de bordo, a estabilidade do veículo deixa de ser garantida.

► Neste caso, deve garantir a estabilidade do veículo através de ações de “para-arranca” no comando do travão de estacionamento elétrico até o veículo parar por completo.

## Caixa de velocidades automática

### Com motores a gasolina

Caixa de velocidades automática de 8 velocidades com um seletor de impulso. Também dispõe de um modo manual com mudanças de velocidade através de comandos localizados na parte de trás do volante.

### Com motorizações híbridas recarregáveis

Caixa de velocidades automática de 8 velocidades com um seletor de impulso e função de travagem regenerativa.

À exceção do modo manual e da função de travagem regenerativa, o funcionamento é idêntico à das outras caixas de velocidades EAT8.

## Seletor de impulso

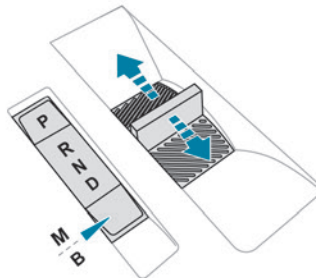

- P.** Estacionamento automático  
Pressione este botão para mudar para o modo Estacionamento.  
Para o estacionamento do veículo: as rodas da frente são bloqueadas.
- R.** Marcha-atrás
- N.** Ponto morto  
Para aceder ao modo de roda livre com a ignição desligada.  
Para obter mais informações sobre o **Rotação livre**, consulte a secção correspondente.
- D.** Conduzir no modo automático  
A caixa de velocidades gere as passagens de caixa de acordo com o estilo de condução, o perfil da estrada e a carga do veículo.
- M.** Conduzir no modo manual (Gasolina)  
Pressione este botão para mudar para o modo manual.  
O condutor muda de engrenagem com comandos no volante.

- B.** Conduzir no modo automático com a função de travagem regenerativa (Híbrido recarregável)  
Pressione este botão para ativar a função de travagem regenerativa.  
A caixa de velocidades também gere a travagem quando o pedal do acelerador é libertado.

- No modo **N**, com o pedal do travão, empurre sem passar para além do ponto de resistência:
- Para a frente, o modo **R** é selecionado.
  - Para trás, o modo **D** é selecionado.

**Liberte o seletor depois de cada pressão; em seguida, volta para a posição inicial.**

### Casos específicos

Para evitar o modo **N** (mude rapidamente de **D** para **R** e vice-versa):

- No modo **R**, empurre para trás para além do ponto de resistência, o modo **D** é selecionado.
- No modo **D**, empurre para a frente para além do ponto de resistência, o modo **R** é selecionado.
- Para voltar para o modo **N**, empurre sem passar o ponto de resistência.

## Comandos no volante

(Consoante o equipamento)

No modo **M** ou **D**, os comandos no volante podem ser utilizados para alterar a velocidade manualmente.

Não permitem selecionar o ponto morto ou engranar ou desengrenar a marcha-atrás.

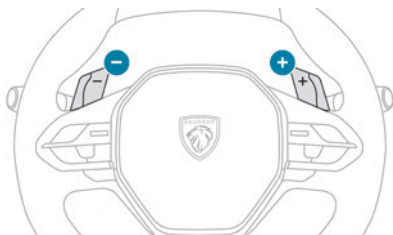

► Puxe para si o comando “+” ou “-” e depois largue para engrenar a velocidade superior ou inferior, respetivamente.

## Informações apresentadas no quadro de bordo

Quando a ignição é ligada, o estado da caixa de velocidades é apresentado no quadro de bordo:

- P** Parque estacion.
- R** Marcha-atrás
- N** Ponto morto
- D1...8** Marcha avante automática
- B1...8** Marcha avante automática com função de travagem regenerativa ativada
- M1...8** Marcha avante manual

Na transmissão totalmente elétrica, a mudança engrenada não é indicada.

O estado da caixa de velocidades permanece apresentado no quadro de bordo durante alguns segundos depois de desligar a ignição.

## Funcionamento

São validadas apenas as instruções de alteração do modo adequado.

Com o motor em funcionamento, se for necessário pressionar o pedal do travão para alterar modos, uma mensagem de alerta é apresentada no quadro de bordo.

**!** Com o motor a trabalhar e os travões soltos, se **R**, **D** ou **M** for selecionado, o veículo desloca-se mesmo sem premir o pedal do acelerador.

Nunca pressione ao mesmo tempo os pedais do acelerador e do travão, risco de danos na caixa de velocidades!

**i** Se abrir a porta do condutor e o modo **N** estiver engrenado, vai ser emitido um sinal sonoro e o modo **P** vai ser engrenado. O sinal sonoro para quando a porta do condutor é fechada.

**!** Se a velocidade for inferior a 5 km/h, a abertura da porta do condutor engrena o modo **P** - risco de travagem brusca!

**!** Na eventualidade de anomalia de funcionamento da bateria, é essencial colocar o(s) calço(s) fornecido(s) com o kit de ferramentas debaixo de uma das rodas para imobilizar o veículo.

## Particularidades do modo automático

A caixa de velocidades seleciona a engrenagem que fornece um ótimo desempenho com base na temperatura ambiente, perfil da estrada, carga do veículo e estilo de condução.

Para conseguir a máxima aceleração, carregue no acelerador a fundo (aceleração imediata). A caixa de velocidades passa automaticamente para uma velocidade inferior ou mantém a engrenagem selecionada até ao regime máximo do motor. Os comandos no volante permitem ao condutor selecionar temporariamente as velocidades se a estrada e a velocidade do motor o permitirem.

## Particularidades do modo manual

A caixa de velocidades muda de uma engrenagem para outra se a velocidade do veículo e as condições da velocidade do motor permitirem.

## Travagem regenerativa (Função de travagem)

A função de travagem regenerativa simula a travagem do motor, reduzindo a velocidade do veículo sem ter de carregar no pedal do travão. Quando o condutor liberta o pedal do acelerador, a velocidade do veículo diminui com maior rapidez. A energia recuperada quando o pedal do acelerador é libertado é utilizada para recarregar parcialmente a bateria de tração.

**i** Este recarregamento parcial não tem qualquer efeito no indicador do nível de carga.

**!** A desaceleração do veículo resultante não faz com que as luzes de travagem se acendam.

▶ No modo **D**, pressione o botão **B** para ativar/desativar a função.

O **D** no quadro de bordo é substituído por um **B**. O estado da função não é armazenado quando a ignição é desligada.

**!** Em algumas situações (por exemplo, bateria totalmente carregada, temperaturas extremas), a quantidade de travagem regenerativa pode ser limitada temporariamente, o que resulta em menos desaceleração. O condutor deve estar atento às condições de circulação e deve estar sempre pronto para carregar no pedal do travão.

### **I** Travagem regenerativa com o pedal do travão

A recuperação de energia pode ser também obtida carregando no pedal do travão para recarregar parcialmente a bateria de tração, sem afetar o indicador do nível de carga.

## Ligar o veículo

- ▶ Carregue a fundo no pedal do travão.
- ▶ Ligue o motor.
- ▶ Com o pedal do travão, empurre uma ou duas vezes para trás para selecionar o modo automático **D** ou para a frente para mudar para a marcha-atrás **R**.

- ▶ Liberte o pedal do travão.
- ▶ Acelere gradualmente para soltar automaticamente o travão de estacionamento elétrico.

O veículo começa a deslocar-se.

**!** **Caixa de velocidades automática**  
Nunca empurre o veículo para ligar o motor.

## Desligar o veículo

Seja qual for o modo da caixa de velocidades engrenado, o modo **P** é engrenado automaticamente de imediato quando a ignição for desligada.

Contudo, no modo **N**, o modo **P** é engrenado após um atraso de 5 segundos (tempo necessário para ativar o modo de roda livre).

Verifique se o modo **P** foi engrenado e se o travão de estacionamento elétrico foi acionado automaticamente; se não foi, acione-o manualmente.



As luzes indicadoras correspondentes do seletor de velocidades e do manípulo do travão de estacionamento elétrico devem estar acesas, tal como as luzes indicadoras no quadro de bordo.

## Anomalia de funcionamento da caixa de velocidades



Esta luz avisadora acende-se, acompanhada por um sinal sonoro e a apresentação de uma mensagem.

Visite um concessionário PEUGEOT ou uma oficina autorizada.

Não circule a uma velocidade superior a 100 km/h, respeitando o limite de velocidade.

### Mudar a caixa de velocidades para o modo de emergência

O modo **D** fica engatado na terceira engrenagem.

Os comandos no volante não funcionam e o modo

**M** já não estão acessíveis.

Pode sentir um solavanco considerável ao engrenar a marcha-atrás. Isto não danifica a caixa de velocidades.

## Anomalia de funcionamento no seletor

### Anomalia de funcionamento menor



Esta luz avisadora acende-se, acompanhada de uma mensagem e de um sinal sonoro. Circule com prudência.

Visite um concessionário PEUGEOT ou uma oficina autorizada.

Em determinados casos, as luzes indicadoras do seletor podem deixar de acender-se, mas o estado da caixa de velocidades continua a ser apresentado no quadro de bordo.

### Anomalia de funcionamento maior



Esta luz avisadora acende-se, acompanhada de uma mensagem.



**! Deve parar o veículo.**

Deve parar o veículo assim que as condições de segurança o permitirem e desligar a ignição.

Contacte um concessionário PEUGEOT ou uma oficina autorizada.

## Modos de condução

Os modos de condução disponíveis variam consoante a motorização e o equipamento do veículo.

Os modos de condução são selecionados com o seguinte comando:

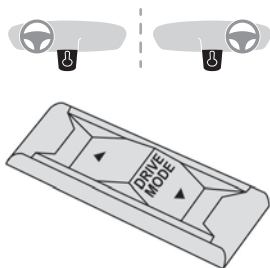

- ▶ Pressione o comando para apresentar os modos no quadro de bordo.
- ▶ Pressione o comando novamente para alterar o modo.

Quando a mensagem se apaga, o modo selecionado é ativado e permanece indicado no quadro de bordo (exceto o modo **Normal**).

## Com motores a gasolina

Sempre que a ignição é ligada, o modo de condução **Normal** é selecionado por predefinição.

### Normal

Para restaurar as predefinições.

### Eco

Para reduzir o consumo de energia, ao reduzir o desempenho do aquecimento e ar condicionado, sem desativá-los.

### Sport

Com uma caixa de velocidades automática: para obter uma condução mais dinâmica através da direção assistida, acelerador, mudança de velocidade, apresentação das definições dinâmicas do veículo no quadro de bordo (dependendo da versão) e ativação/desativação da cor do ecrã (consoante a versão).

A seleção do modo **Sport** desativa a função Stop & Start.

### **i** Modo roda livre

Dependendo da versão e do motor, com o seletor de velocidades no modo **D**, nos modos **Eco** e **Normal**, libertando o pedal do acelerador gradualmente e por completo permite a ativação do modo de roda livre, para que possa poupar combustível. É normal uma diminuição na velocidade da motorização (conta-rotações no modo ralenti, redução do ruído da motorização).

## Com motorizações híbridas recarregáveis

Sempre que a ignição é ligada, o modo de condução **Electric** é selecionado por predefinição.

### Electric

Permite uma condução com uma energia 100 % elétrica. A velocidade máxima é de cerca de 135 km/h.

Quando iniciar o veículo, se as condições não permitirem a ativação ou retenção do modo **Electric**, é apresentada a mensagem no quadro de bordo "**Modo elétrico indisponível**" no quadro de bordo. O veículo muda automaticamente para o modo **Híbrido**.

### Condições de ativação

- Nível de carga adequado da bateria. Por conseguinte, recomenda-se vivamente a carga do veículo após cada condução. O modo **Electric** está disponível desde que haja carga na bateria.
- Temperatura exterior entre -5 °C e 45 °C.

### Sair manualmente do modo

- ▶ Carregue a fundo no pedal do acelerador ou
- ▶ Selecione o outro modo.

**i** No caso de não utilização do veículo durante um período prolongado (vários meses), o motor a gasolina pode ser reiniciado, mesmo que a bateria esteja carregada.

**!** Na eventualidade de vários arranques do motor de combustão interna sem aumento suficiente da temperatura, o modo **Electric** pode

ficar temporariamente indisponível (fenómeno natural de diluição do combustível no óleo). Em seguida, é apresentada a mensagem “**Modo elétrico não disponível: funcionamento automático em curso**” no quadro de bordo. Para recuperar o funcionamento elétrico normal, conduza a uma velocidade de cerca de 80 km na autoestrada ou a cerca de 200 km na cidade. Este fenómeno não causa danos mecânicos ou elétricos. Pode ocorrer várias vezes durante a vida útil do veículo.

### Híbrido

Para otimizar o consumo de combustível do veículo através da gestão do **funcionamento alternado ou simultâneo dos dois tipos de motor**, consoante as condições e o estilo de condução.

No modo **Híbrido**, é possível conduzir no modo 100 % elétrico se o nível de carga da bateria for suficiente e os requisitos de aceleração forem moderados.

### Sport

Para obter uma condução mais dinâmica para beneficiar do máximo desempenho do veículo. A potência elétrica é utilizada para complementar o motor a gasolina, desde que haja energia restante na bateria.

## Ajuda ao arranque em zona inclinada

Este sistema mantém o veículo imobilizado durante um curto espaço de tempo (cerca de 2 segundos) aquando de um arranque numa zona inclinada, enquanto transfere o pé do pedal do travão para o pedal do acelerador.

O sistema só é ativado quando:

- O veículo está completamente imobilizado, com o pé no pedal do travão.
- Estiverem reunidas determinadas condições de inclinação.
- A porta do condutor estiver fechada.

**!** Não saia do veículo enquanto o mesmo está a ser temporariamente imobilizado pela ajuda ao arranque em zona inclinada. Se alguém tiver de sair do veículo com o motor em funcionamento, carregue no travão de estacionamento manualmente. Em seguida, verifique se a luz indicadora do travão de estacionamento e a luz indicadora **P** no manípulo do travão de estacionamento elétrico estão fixas.

**!** A ajuda ao arranque em zona inclinada não pode ser desativada. Contudo, utilizar o travão de estacionamento para imobilizar o veículo interrompe o funcionamento.

## Funcionamento

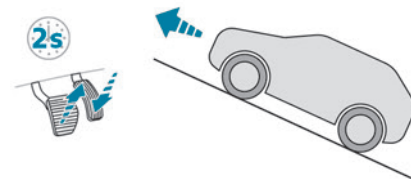

**Em subidas, com o veículo parado, este é mantido durante um curto período de tempo quando o condutor libertar o pedal do travão:**

- Se o modo **D** ou **M** estiver selecionado numa caixa de velocidades automática.

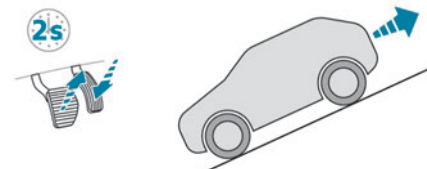

**Em descidas, com o veículo imobilizado e a marcha-atrás engrenada, este mantém-se imobilizado durante um curto período de tempo, ao soltar o pedal do travão.**

## Anomalia de funcionamento



Em caso de anomalia de funcionamento, estas luzes avisadoras acendem-se no quadro de bordo, acompanhadas da apresentação de uma mensagem.

Solicite a verificação por parte de um concessionário PEUGEOT ou por uma oficina autorizada.

## Indicador de mudança de velocidade

(Consoante o motor)

Este sistema foi concebido para reduzir o consumo de combustível recomendando a velocidade mais adequada.

### Funcionamento

Consoante a situação de condução e o equipamento do veículo, o sistema pode recomendar que ignore uma ou mais velocidades.

As recomendações de engrenagem das velocidades não são consideradas obrigatórias. De facto, a configuração da estrada, a densidade de tráfego e a segurança constituem elementos determinantes na escolha da melhor velocidade. Por conseguinte, é da responsabilidade do condutor seguir ou não as indicações do sistema.

O sistema não pode ser desativado.

 Com uma caixa de velocidades automática, o sistema só é ativado no modo de operação manual.

 A informação é apresentada no quadro de bordo sob a forma de uma seta, acompanhada pela velocidade recomendada.

 O sistema adapta as instruções de mudança de velocidades de acordo com as

condições de condução (por exemplo, inclinações acentuadas, carga) e o estilo de condução (por exemplo, procura de energia, aceleração, travagem).

O sistema não propõe, em caso algum:

- o engrenamento da primeira velocidade.
- o engate da marcha-atrás.

## Stop & Start

A função Stop & Start coloca o motor temporariamente em espera – modo STOP – quando o veículo está parado (por exemplo, sinais vermelhos, engarrafamentos). O motor é reiniciado automaticamente - modo START" - assim que o condutor indicar que pretende colocá-lo em movimento.

Concebido essencialmente para utilização urbana, a função visa reduzir o consumo de combustível, as emissões de gases de escape e o nível de ruído com o veículo parado.

A função não afeta as funcionalidades do veículo, especialmente a travagem.

### Desativação/reativação

Por predefinição, a função é ativada ao ligar a ignição.

 Está configurado na aplicação do ecrã tátil ADAS.

ou

Acesso direto aos **Atalhos para auxiliares de condução**.

A apresentação de uma mensagem no quadro de bordo confirma a alteração do estado. Se a função for desativada quando o motor estiver no modo STOP, é reiniciado de imediato.

### Luzes indicadoras associadas



Função ativada: motor no modo de espera (modo STOP)



Função desativada ou anomalia de funcionamento



### Abertura do capô

Antes de qualquer intervenção sob o capô, desative o sistema Stop & Start para evitar riscos de ferimentos causados pelo novo arranque automático do motor.



STOP & START SYSTEM



### Condução com piso inundado

Antes de conduzir numa zona inundada, é fortemente recomendado que desative o sistema Stop & Start.

Para mais informações sobre os **Conselhos de condução**, nomeadamente sobre piso inundado, consulte a secção correspondente.

## Funcionamento

### Condições principais de funcionamento

– A porta do condutor deve estar fechada.

- O cinto de segurança do condutor deve estar colocado.
- O nível de carga da bateria deve ser suficiente.
- A temperatura do líquido de refrigeração do motor deve situar-se dentro da gama nominal de funcionamento.
- A temperatura exterior deve ser entre 0 °C e 35 °C.

### Colocar o motor no modo de espera (modo STOP)

O motor entra automaticamente no modo de espera assim que o condutor indica que pretende parar:

- Com o seletor de velocidades no modo **D** ou **M**, com o pedal do travão carregado até o veículo parar.
- Com o seletor de velocidades no modo **N**, com o veículo parado.

### Contador de tempo

O contador de tempo adiciona o tempo gasto no modo de espera durante a viagem. É reposto a zeros sempre que a ignição é ligada.

### Casos específicos

O motor não entra no modo de vigilância se não forem cumpridas as condições de funcionamento e nas seguintes situações:

- Inclinação acentuada (ascendente ou descendente).
- Modo Sport selecionado (consoante o equipamento).

– Necessário para manter uma temperatura confortável no habitáculo.

– Desembaciamento ativo.



Nestes casos, esta luz indicadora acende-se de forma intermitente durante alguns segundos e, em seguida, apaga-se.

Após o novo arranque do motor, o modo STOP só está disponível se o veículo atingir uma velocidade de 8 km/h.

Em manobras de estacionamento, o modo STOP fica indisponível durante alguns segundos após desengrenar a marcha-atrás ou rodar o volante.

### Reiniciar o motor (modo START)

O motor é reiniciado automaticamente assim que o condutor indica que pretende colocá-lo em movimento:

- Com o seletor no modo **D** ou **M**: com o pedal do travão libertado.
- Com o seletor no modo **N** e o pedal do travão libertado: quando é selecionado o modo **D** ou **M**.
- Com o seletor no modo **P** e o pedal do travão pressionado: quando é selecionado o modo **R**, **N**, **D** ou **M**.
- Quando a marcha-atrás está engrenada.

### Casos específicos

O motor é reiniciado automaticamente se as condições de funcionamento forem cumpridas de novo e nas seguintes situações:

- Desmarcar o modo Sport (consoante o equipamento).
- Caixa de velocidades automática no modo **N**, a velocidade do veículo superior a 1 km/h.



Nestes casos, esta luz indicadora acende-se de forma intermitente durante alguns segundos e, em seguida, apaga-se.

### Anomalias de funcionamento



Em caso de falha no sistema, esta luz avisadora pisca durante uns instantes no quadro de bordo e depois acende-se de forma permanente, acompanhada pela apresentação de uma mensagem.

Solicite a verificação por parte de um concessionário PEUGEOT ou por uma oficina autorizada.

### O veículo bloqueia no modo PARAR

Se ocorrer uma anomalia, todas as luzes avisadoras do quadro de bordo acendem-se.

► Desligue a ignição e depois ligue de novo o motor com a chave ou o botão "START/STOP".

### ! Bateria de 12 V

O sistema Stop & Start necessita de uma bateria de 12 V de tecnologia e características específicas.

Qualquer intervenção deve ser realizada exclusivamente por um concessionário PEUGEOT ou uma oficina autorizada

## Deteção de pressão baixa dos pneus

Este sistema alerta o condutor quando um ou mais pneus sofrem uma redução de pressão.

O alerta soa quando o veículo está em movimento, não quando está parado.

Este sistema compara as informações fornecidas pelos sensores de velocidade das rodas com os **valores de referência que devem ser reinicializados após cada reajuste da pressão dos pneus ou da substituição de uma roda.**

Tenha em consideração os últimos valores armazenados durante o pedido de reinicialização. Por conseguinte, é essencial que a pressão dos pneus esteja correta durante a operação. Esta operação é da responsabilidade do condutor.

**!** A deteção da pressão baixa dos pneus não pode, em caso algum, substituir a vigilância do condutor.

Este sistema não dispensa a verificação regular da pressão de enchimento dos pneus (incluindo da roda sobresselente), em especial antes de um trajeto longo.

Conduzir o veículo numa situação de pressão baixa dos pneus especialmente em condições

adversas (carga pesada, velocidade elevada, trajetos longos):

- piora a aderência à estrada.
- aumenta as distâncias de travagem.
- causa o desgaste prematuro dos pneus.
- aumenta o consumo de energia.

**i** As especificações de pressão dos pneus definidas para o veículo são apresentadas na etiqueta de pressão dos pneus.

Para obter mais informações sobre os

**Elementos de identificação**, consulte a secção correspondente.

### **!** Controlo da pressão dos pneus

A pressão dos pneus deve ser verificada “a frio” (veículo parado há 1 hora ou após um trajeto inferior a 10 km efetuado a uma velocidade moderada).

Caso contrário, adicione 0,3 bar aos valores indicados na etiqueta.

### **i** Correntes para a neve

O sistema não deve ser reinicializado após montagem ou desmontagem das correntes para a neve.

## Alerta de pressão baixa dos pneus



Indicado pela luz avisadora continuamente acesa, acompanhada de um sinal sonoro e,

dependendo do equipamento, a apresentação de uma mensagem.

- ▶ Reduza imediatamente a velocidade, evite as guinadas do volante e as travagens bruscas.
- ▶ Pare o veículo assim que as condições de circulação o permitirem.

**!** A perda de pressão detetada nem sempre origina uma deformação visível do pneu. Não confie numa mera verificação visual.

▶ Com um compressor, como o de um kit de reparação provisória de furos, verifique a pressão dos quatro pneus a frio.

▶ Se não for possível efetuar esta verificação de imediato, circule com cuidado e a uma velocidade reduzida.

▶ Em caso de furo, utilize o kit de reparação provisória de furos ou a roda sobresselente (consoante o equipamento).

**!** Uma condução lenta não garante uma monitorização adequada.

O alerta não é acionado de imediato na eventualidade de redução brusca de pressão ou se um pneu rebentar. Isto deve-se ao facto da análise dos valores lidos pelos sensores de velocidade da roda demorar alguns minutos. O alerta pode sofrer um atraso a velocidades inferiores a 40 km/h ou se adotar um modo de condução desportivo.

**i** O alerta mantém-se ativo até à reinicialização do sistema.

## Reinicialização

► Deve reinicializar o sistema após cada ajuste da pressão de um ou vários pneus e após a substituição de uma ou várias rodas.



Antes de reinicializar o sistema, assegure-se de que a pressão dos quatro pneus se encontra adaptada às condições de utilização do veículo e em conformidade com os valores indicados da etiqueta de pressão dos pneus. Verifique a pressão dos quatro pneus antes de efetuar a reinicialização. O sistema não informa se a pressão está errada aquando da reinicialização.



Com o veículo parado, o sistema pode ser reinicializado na aplicação do ecrã tátil

### Definições > Veículo.

► Em seguida, selecione **Segurança >**

**Configuração da pressão dos pneus.**

► Pressione **SIM** para confirmar.

Um sinal sonoro e uma mensagem confirmam a reinicialização.

## Anomalia de funcionamento



Em caso de anomalia de funcionamento, estas luzes avisadoras acendem-se no quadro de bordo.

É apresentada uma mensagem acompanhada de um sinal sonoro.

Neste caso, a função de controlo de baixa pressão dos pneus já não é efetuada.

Solicite a verificação por parte de um concessionário PEUGEOT ou por uma oficina autorizada.



### Roda sobresselente não padrão ou de utilização temporária

A utilização deste tipo de roda sobresselente pode interromper a monitorização da pressão dos pneus.

Neste caso, a luz avisadora de anomalia de funcionamento acende-se e apaga-se assim que a roda for substituída por uma de tamanho uniforme (com as mesmas dimensões das outras), a pressão ter sido regulada de novo e o sistema reinicializado.

## Auxiliares de condução e manobra - Recomendações gerais



Os auxiliares de condução e manobra não podem, em caso algum, substituir a vigilância do condutor.

O condutor deve cumprir o código da estrada, manter o controlo do veículo em todas as circunstâncias e deve conseguir manter o controlo a qualquer momento. O condutor deve adaptar a velocidade às condições climáticas, ao trânsito e ao estado da estrada.

É da responsabilidade do condutor monitorizar constantemente as condições de tráfego, avaliar a distância e a distância relativa em relação

aos outros veículos e antecipar as respetivas manobras antes de utilizar a luz indicadora de mudança de direção e mudar de faixa. Estes sistemas não permitem ultrapassar as leis da física.



### Auxiliares de condução

Deve agarrar o volante com as duas mãos, utilizar sempre os retrovisores exteriores e interiores, manter sempre os pés junto aos pedais e fazer um intervalo a cada 2 horas.



### Auxiliares de manobra

O condutor deve verificar sempre as imediações do veículo antes e durante toda a manobra, em especial os retrovisores.



### Radar(es)

O funcionamento do(s) radar(es), bem como quaisquer funções associadas, pode ser afetado pela acumulação de sujidade (por exemplo, lama ou gelo), em condições atmosféricas adversas (por exemplo, chuva intensa, neve), ao tapar a zona de deteção com etiquetas aderentes ou outros objetos ou se os para-choques estiverem danificados.

Se for necessário pintar de novo o para-choques dianteiro ou traseiro, contacte um concessionário PEUGEOT ou uma oficina autorizada; determinados tipos de pintura podem afetar o funcionamento do(s) radar(es).

Procure não tapar as zonas de deteção situadas nos para-choques dianteiro e traseiro, com etiquetas adesivas ou outros objetos; esta situação pode afetar o funcionamento correto do sistema associado.



### ! Câmara de ajuda à condução

Esta câmara e as funções associadas podem ficar comprometidas ou não funcionarem se a área do para-brisas à frente da câmara estiver suja, embaciada, com gelo, coberta de neve, danificada ou tapada por um autocolante. Em caso de tempo húmido e frio, desembacie regularmente o para-brisas.

Fraca visibilidade (por exemplo, iluminação insuficiente, chuva forte, nevoeiro intenso, queda de neve), encandeamento (luzes de veículos em sentido contrário, sol de frente, reflexos no piso molhado, saída de túnel, alternância entre sombra e luz), também pode comprometer o desempenho de deteção.

Se for necessário substituir o para-brisas, contacte um concessionário PEUGEOT ou uma oficina autorizada para calibrar de novo a câmara; caso contrário, o funcionamento dos auxiliares de condução associados podem não funcionar corretamente.

### i Outras câmaras

As imagens fornecidas pela(s) câmara(s) apresentadas no ecrã tátil ou no quadro de bordo podem ser deformadas pelo terreno.

Zonas com sombra, com luz solar intensa ou com iluminação insuficiente podem escurecer a imagem e reduzir o contraste.

Os obstáculos podem parecer mais afastados do que estão na realidade.

### ! Sensores

O funcionamento dos sensores e de quaisquer funções associadas pode ser afetado por poluição sonora, tais como as emitidas por máquinas e veículos ruidosos (por exemplo, camiões, martelos pneumáticos), pela acumulação de neve ou de folhas mortas na via ou em caso de para-choques e retrovisores danificados.

Ao engrenar a marcha-atrás, um sinal sonoro (sinal sonoro longo) indica que os sensores podem estar sujos.

Se o veículo sofrer um impacto frontal ou traseiro, os sensores podem ser desconfigurados, o que nem sempre é detetado pelo sistema: o cálculo das distâncias pode ser incorreto.

Os sensores não detetam sistematicamente obstáculos demasiado baixos (passeios, pinos) ou demasiado finos (árvores, postes, sebes de arame).

Alguns obstáculos que se encontram no ângulo morto dos sensores podem não ser detetados ou deixarem de ser detetados durante a manobra. Alguns materiais (tecidos) absorvem ondas sonoras: os peões podem não ser detetados.

### i Manutenção

Limpe os para-choques, os retrovisores exteriores e o campo de visão das câmaras com regularidade.

Quando lavar o veículo a alta pressão, direcione o spray para que fique afastado a pelo menos 30 cm do radar, sensores e câmaras.

### ! Guarnições para tapetes/pedais

A utilização de capas para tapetes ou pedais não homologados pela PEUGEOT pode interferir com o funcionamento do limitador de velocidade ou do regulador de velocidade.

Para evitar o risco de bloqueio dos pedais:

- Certifique-se de que o tapete está bem preso.
- Nunca sobreponha vários tapetes.

### i Unidades de velocidades

Assegure-se de que as unidades de velocidade mostradas no quadro de bordo (km/h) são as indicadas para o país onde está a conduzir.

Caso contrário, quando o veículo estiver imobilizado, mude a apresentação desta unidade de velocidade para que esteja em cumprimento com a autorização local.

Em caso de dúvida, contacte um concessionário PEUGEOT ou uma oficina autorizada.

## Volante com deteção interativa

(com Drive Assist 2.0)

**!** Para obter mais informações, consulte as **Recomendações gerais no que respeita ao uso de auxiliares de condução e manobra.**

O volante está equipado com um sistema de deteção interativo para evitar distrações na parte do condutor.

É proibido tapar ou colar objetos no volante.

**!** O condutor deve verificar sempre as imediações do veículo e acompanhar a manobra por completo.

Qualquer utilização de um sistema integrado no Drive Assist 2.0 deve ser monitorizada pelo condutor.

O sistema deteta também a presença das mãos quando utilizar o sistema de Ajuda à manutenção de via com Drive Assist Plus.

**i** O sistema pode ser perturbado ou não funcionar corretamente se:

- o volante for tapado por alguma proteção.
- o condutor usar luvas grossas (por exemplo, luvas de esqui).

Na eventualidade de deteção inadequada de mãos no volante, Drive Assist 2.0 não é ativado ou é desativado após alguns segundos.

**!** É proibida a instalação de dispositivos mecânicos antifurto no volante, risco de danos!

## Atalhos para auxiliares de condução

A lista completa de auxiliares de condução está disponível no separador **Funções**.

Os auxiliares de condução podem ser acedidos diretamente para ativá-los/desativá-los rapidamente. Por predefinição, os auxiliares de condução já estão armazenados no separador **Atalhos** (por exemplo, Stop & Start, Alerta de transposição involuntária de linha ativo).

Podem ser adicionados ou eliminados outros auxiliares de condução a partir deste separador.



Está configurado na aplicação do ecrã tátil **ADAS>Funções**.



▶ Prima o botão que corresponde ao respetivo auxiliar de condução:

- Símbolo completo: a função é adicionada ao separador **Atalhos**.
  - Símbolo vazio: a função é eliminada do separador **Atalhos**.
- ▶ Verifique a alteração no separador **Atalhos**.



▶ Carregue neste botão para aceder diretamente ao separador **Atalhos**.

## Desativação múltipla

É possível desativar várias funções de assistência ao condutor em simultâneo.

Isto é efetuado em dois passos:

- Primeiro, a seleção de todas as funções que pretende desativar.
- Segundo, a desativação simultânea de todas estas funções.

### Seleção das funções



▶ Carregue neste botão no painel de bordo para apresentar os separadores **ADAS**.

▶ Selecione o separador **Funções**.



▶ Carregue neste botão para apresentar a lista de funções disponíveis.



▶ Selecione as funções que vão ser desativadas por uma pressão contínua no botão **ADAS** em cada arranque (por exemplo, Stop-Start, Assistente à manutenção na faixa, Sistema de travagem automática (Active Safety Brake)).



 ▶ Pressione este botão para regressar à página anterior.

As funções que desativar são guardadas no sistema.

### Desativação destas funções

  ▶ Prima e mantenha pressionado este botão no painel de bordo.

Todas as funções selecionadas anteriormente são desativadas até o veículo ser reiniciado (confirmado por um sinal sonoro).

## Reconhecimento dos sinais de trânsito

 Para obter mais informações, consulte as **Recomendações gerais sobre as ajudas à condução e à manobra.**





Este sistema apresenta a velocidade máxima autorizada a nível local no quadro de bordo, através de:



- Sinais do limite de velocidade detetados pela câmara.

- Informações de limite de velocidade dos mapas do sistema de navegação.
- Os sinais indicam uma zona de tráfego partilhado detetada pela câmara.

Sinal detetado	Velocidade sugerida (calculada)
<p><b>Entrada numa zona de tráfego partilhada</b> Exemplo:</p> 	<p><b>Sem PEUGEOT i-Connect Advanced</b> 20 km/h (dependendo das unidades no quadro de bordo) <b>Com PEUGEOT i-Connect Advanced</b> Apresenta a velocidade em vigor no país onde circula.</p>

- Alguns sinais de trânsito adicionais detetados pela câmara.

Sinal de trânsito adicional detetado	Apresentação da velocidade associada ao sinal de trânsito adicional
<p><b>Limite de velocidade se chover</b> Exemplos:</p> 	<p>Se o comando do limpa-vidros estiver na posição “funcionamento intermitente das escovas” ou “funcionamento automático das escovas” (para ativar o sensor de chuva): 110 km/h (por exemplo)</p>
<p><b>Limite de velocidade em situação de reboque</b></p> 	<p>Se estiver montado um dispositivo de reboque aprovado no veículo: 90 km/h (por exemplo)</p>
<p><b>Limite de velocidade aplicável acima de uma determinada distância</b> Exemplo:</p> 	<p>70 km/h (por exemplo)</p>

Sinal de trânsito adicional detetado	Apresentação da velocidade associada ao sinal de trânsito adicional
<p><b>Limite de velocidade para veículos cujo peso máximo tecnicamente admissível em carga ou peso total de circulação autorizado seja inferior a 3,5 toneladas</b></p> 	<p>90 km/h (por exemplo)</p>
<p><b>Limite de velocidade no caso de neve</b> Exemplo:</p> 	<p>Se a temperatura exterior for inferior a 3 °C: 30 km/h (por exemplo) com um símbolo de um “flocos de neve”</p>
<p><b>Limite de velocidade em determinados períodos do dia</b> Exemplo:</p> 	<p>30 km/h (por exemplo) com um símbolo de um “relógio”</p>

**!** Os mapas de navegação deve ser atualizados com regularidade para

receberem informações precisas de limite de velocidade do sistema.

**!** As unidades do limite de velocidade (km/h) dependem do país onde conduz.

Devem ser consideradas, para que respeite o limite de velocidade.

Para que o sistema funcione corretamente quando estiver noutro país, a unidade de velocidade no quadro de bordo deve corresponder ao do país em que estiver a conduzir.

**!** A leitura automática de sinais é um sistema de auxílio de condução e nem sempre apresenta os limites de velocidade corretamente.

Os sinais de limite de velocidade presentes na estrada são sempre prioritários aos apresentados pelo sistema.

O sistema foi concebido para detetar os painéis em conformidade com a Convenção de Viena sobre a sinalização rodoviária.

**i** Os limites de velocidade específicos, tal como os que são destinados aos veículos pesados de mercadorias, não são apresentados. A apresentação do limite de velocidade no quadro de bordo é atualizada assim que passar um sinal de limite de velocidade destinado aos veículos (veículos de passageiros).

## Ativação/desativação

Por predefinição, o sistema é ativado automaticamente a cada arranque do motor.



Está configurado na aplicação do ecrã tátil **ADAS**.

ou

Acesso direto aos **Atalhos para auxiliares de condução**.

## Informações apresentadas no quadro de bordo



1. A indicação do limite de velocidade foi detetada ou
2. Fim da indicação do limite de velocidade



O sistema fica ativo, mas não deteta a informação de limite de velocidade.



Ao detetar uma informação de limite de velocidade, o sistema apresenta o valor.



No caso de uma sugestão de velocidade máxima, a primeira vez que o veículo excede-a **em mais de 5 km/h** (por exemplo, 95 km/h), a velocidade é apresentada de maneira intermitente durante 10 segundos (consoante a versão).

## Limites de funcionamento

O sistema não tem em consideração as reduções das limitações de velocidade, em especial as impostas nos seguintes casos:

- Poluição atmosférica.
- Reboque.
- Condução com roda sobresselente de utilização temporária ou correntes para a neve.
- Pneu reparado com o kit de desempenagem provisória de pneus.
- Jovens condutores.

O sistema pode não apresentar o limite de velocidade se não detetar qualquer sinal de limite de velocidade durante um período predeterminado e nas seguintes situações:

- Sinalização rodoviária obstruída, não padrão, danificada ou dobrada.
- Mapas obsoletos ou incorretos.

## Recomendações da velocidade de referência

O condutor pode selecionar a velocidade apresentada pelo sistema **Reconhecimento dos sinais de trânsito** como a velocidade de referência do limitador de velocidade, regulador de velocidade ou o regulador de velocidade adaptativo com o botão **OK**.

Se for detetada chuva, o sistema propõe ao condutor uma velocidade de referência inferior à velocidade lida/enviada a partir do sistema de mapeamento para adaptar às condições meteorológicas (por exemplo, em autoestradas, a velocidade proposta é de 110 km/h, em vez de 130 km/h).

**I** Para obter mais informações sobre o **Limitador de velocidade, Regulador de velocidade ou Regulador de velocidade adaptativo**, consulte as secções correspondentes.

## Recomendações avançadas da velocidade de referência

Com Drive Assist 2.0 activado, o sistema deteta o sinal de limite de velocidade seguinte, apresenta-o em segundo plano e sugere esta nova velocidade como velocidade de referência.

Depois de memorizada:

– Se a velocidade de referência for inferior à anterior, a velocidade do veículo diminui até atingir esta nova velocidade quando chegar ao sinal.

– Se a velocidade de referência for superior à anterior, a velocidade do veículo aumenta até atingir esta nova velocidade quando passa o sinal.

## Comandos no volante

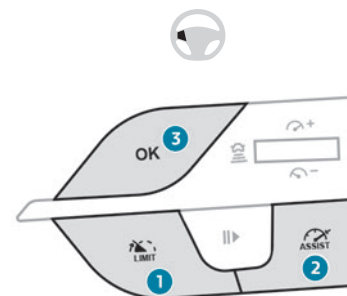

1. Seleção do modo limitador de velocidade
2. Seleção do modo do regulador de velocidade
3. Memorização da velocidade de referência

## Informações apresentadas no quadro de bordo

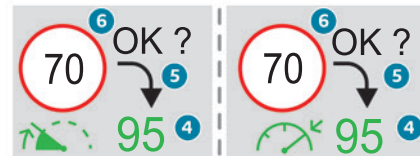

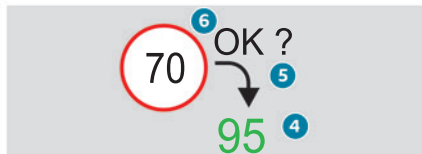

### Sem recomendações avançadas da velocidade de referência

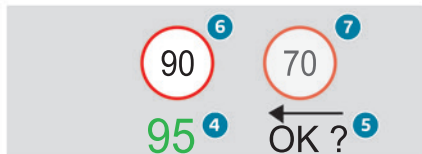

### Com recomendações avançadas da velocidade de referência

4. Velocidade de referência atual
5. Pedido de memorização da velocidade
6. Indicação atual do limite de velocidade
7. Indicação do limite de velocidade seguinte

### Condições de funcionamento

- Estradas elegíveis: estradas com dois sentidos de circulação, com acesso proibido a peões e ciclistas.
- Drive Assist 2.0 ativado.
- Velocidade do veículo entre 0 e 180 km/h.
- O condutor deve agarrar o volante corretamente.

### Memorização da velocidade de referência

▶ Acione o limitador de velocidade **1-LIMIT** ou o regulador de velocidade **2**.

São apresentadas informações relacionadas com o limitador de velocidade ou o regulador de velocidade.

Quando é detetada uma nova velocidade de referência, o sistema apresenta o valor e **"OK?"** para sugerir a poupança de combustível como nova velocidade de referência.

**i** Em caso de diferença inferior a 5 km/h entre a velocidade de referência e a velocidade apresentada no Reconhecimento dos sinais de trânsito, o símbolo **"OK?"** não é apresentado.

Dependendo das condições da estrada, podem ser apresentadas várias velocidades.

▶ Pressione **3-OK** para conformar a nova velocidade de referência.

Em seguida, o ecrã volta para o estado anterior.

### Reconhecimento alargado de sinais de trânsito

**!** Para obter mais informações, consulte as **Recomendações gerais sobre as ajudas à condução e à manobra.**



Este sistema adicional reconhece estes sinais rodoviários e apresenta-os no quadro de bordo. Quando se aproxima, o símbolo do sinal correspondente é apresentado no quadro de bordo. O modo de visualização selecionado deve ser **"Condução"**.

**!** Os sinais rodoviários têm sempre prioridade relativamente aos indicados pelo sistema. Os sinais têm de estar em conformidade com a Convenção de Viena sobre sinalização rodoviária.

### Ativação/desativação



Está configurado na aplicação do ecrã tátil **ADAS**.

### Limitador de velocidade

**!** Para obter mais informações, consulte as **Recomendações gerais no que respeita ao uso de auxiliares de condução e manobra.**



Este sistema impede que o veículo exceda a velocidade programada pelo condutor (velocidade de referência).

O limitador de velocidade aciona-se manualmente. A velocidade de referência mínima é de 30 km/h.

A velocidade de referência permanece na memória do sistema após desligar a ignição.

## Comandos no volante

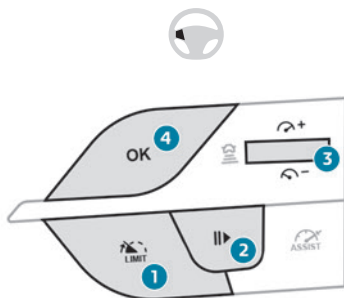

1. Seleção do limitador de velocidade
2. Ligar/colocar em pausa o limitador de velocidade na velocidade de referência guardada anteriormente
3. Aumentar/diminuir a velocidade de referência
4. Ativar o limitador de velocidade na velocidade de referência guardada anteriormente  
Utilização da velocidade sugerida pela função  
Reconhecimento dos sinais de trânsito

Para obter mais informações sobre a função

**Reconhecimento dos sinais de trânsito**, consulte a secção correspondente.

## Informações apresentadas no quadro de bordo

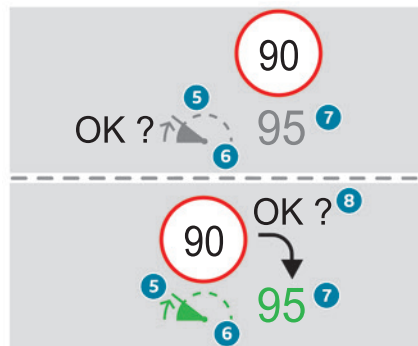

5. Indicação de seleção do modo do limitador de velocidade
6. Indicação do limitador de velocidade ligado (verde)/pausa (cinzento)
7. Valor da velocidade de referência
8. Velocidade sugerida pela função  
Reconhecimento dos sinais de trânsito  
(consoante a versão)

## Colocação em funcionamento/pausa

▶ Pressione **1-LIMIT** para seleccionar o modo de limitador de velocidade; a função é colocada em pausa (cinzento).

- ▶ Se a velocidade de referência limite for adequada (última velocidade de referência programada no sistema), pressione o botão **2-I** ou **4-OK** para acionar o limitador de velocidade (verde).
- ▶ Uma nova pressão no botão **2-I** interrompe temporariamente a função.

**i** Se a velocidade programada restante for inferior à velocidade do veículo durante um período de tempo prolongado, é emitido um aviso sonoro.

## Regulação da velocidade de referência

Não é necessário ligar o limitador de velocidade para ajustar a velocidade.

Para alterar a velocidade de referência utilizando a velocidade atual do veículo:

- ▶ Para incrementos de +/- 1 km/h, faça uma sucessão de pressões breves para cima/baixo em **3** para aumentar/diminuir.
- ▶ Para incrementos de +/- 5 km/h, pressione e mantenha pressionado para cima/baixo em **3** para aumentar/diminuir.

Quando a função é ativada, pode alterar o valor da velocidade limite sugerida pela função  
Reconhecimento dos sinais de trânsito apresentada no quadro de bordo:

– **Quando passar o sinal:**

- ▶ Pressione **4OK** para guardar a velocidade sugerida. Em seguida, este valor é apresentado de

imediatamente como a nova velocidade de referência no quadro de bordo.

– **Depois de passar o sinal:**

- ▶ Pressione **4OK**. A mensagem “OK?” é apresentada confirmando o pedido para guardar.
- ▶ Pressione **4OK** novamente para guardar a velocidade sugerida. O novo valor da velocidade de referência é apresentado no quadro de bordo.

## Ultrapassagem temporária da velocidade de referência

- ▶ Carregue a fundo no pedal do acelerador. O limitador de velocidade é desativado temporariamente e a velocidade de referência apresentada fica intermitente.
- ▶ Liberte o pedal do acelerador para regressar à velocidade de referência.

Se o excesso de velocidade não resultar da ação do condutor (por exemplo, numa inclinação acentuada), um sinal sonoro é acionado imediatamente.

**!** No caso de descida acentuada ou em caso de forte aceleração, o limitador de velocidade não pode impedir o veículo de ultrapassar a velocidade de referência. Se necessário, carregue nos travões para controlar a velocidade do veículo.

Quando a velocidade do veículo regressa ao nível da velocidade de referência, o limitador de velocidade é acionado de novo: a velocidade de referência aparece de novo fixa.

## Desativada

- ▶ Pressione **1-LIMIT**: o ecrã de informações do limitador de velocidade desaparece.

## Anomalia de funcionamento

Na eventualidade de uma anomalia de funcionamento, são apresentados traços a piscar e depois são fixados (a laranja) em vez da velocidade de referência.

Solicite a verificação por parte de um concessionário PEUGEOT ou por uma oficina autorizada.

## Regulador de velocidade - Recomendações específicas

**!** A função do regulador de velocidade não garante a conformidade com a velocidade máxima autorizada e a distância de segurança entre os veículos, o condutor permanece responsável pela condução.

No interesse da saúde pública, só deve utilizar o regulador de velocidade se as condições de tráfego permitirem que os veículos funcionem a uma velocidade constante e mantenham uma distância de segurança adequada.

**Esteja sempre vigilante quando o regulador de velocidade estiver ativado.** Se premir e mantiver premido um dos botões de modificação da velocidade de referência, o veículo pode mudar de velocidade de maneira muito abrupta.

Numa **descida acentuada**, o regulador de velocidade não conseguirá impedir que o veículo ultrapasse a velocidade definida. Se for necessário, trave para controlar a velocidade do veículo.

Em caso de **subida acentuada** ou de reboque, a velocidade definida poderá não ser atingida ou mantida.

### **i** Exceder a velocidade de preferência programada

Pode exceder **temporariamente** a velocidade de referência pressionando o pedal do acelerador (a velocidade programada fica intermitente). Para regressar à velocidade de referência, liberte o pedal do acelerador (quando esta velocidade for novamente atingida, a velocidade apresentada deixa de permanecer intermitente).

### **!** Limites de funcionamento

- Nunca utilize o sistema nas seguintes situações:
- Numa zona urbana com o risco dos peões atravessarem a estrada.
  - Em tráfego intenso (exceto nas versões com a função Stop & Go).
  - Em estradas sinuosas ou inclinadas.
  - Em estradas escorregadias ou inundadas.
  - Em condições atmosféricas adversas.
  - Na eventualidade da visibilidade do condutor ser limitada.
  - Condução num circuito de velocidade.

- Condução num banco de rolos.
- Quando utilizar uma roda sobresselente de utilização temporária.
- Quando utilizar correntes para neve ou coberturas antiderrapantes.

## Regulador de velocidade

**!** Para obter mais informações, consulte as **Recomendações gerais sobre as ajudas à condução e à manobra** e as **Recomendações específicas sobre a regulação de velocidade**.



Este sistema mantém automaticamente a velocidade do veículo no valor programado pelo condutor (velocidade de referência), sem utilizar o pedal do acelerador.

O acionamento do regulador de velocidade é manual.

Necessita de uma velocidade mínima do veículo de 40 km/h.

É necessário engratar o modo **D**, a segunda velocidade ou mais elevada no modo **M** da caixa de velocidades automática.

**i** O regulador de velocidade permanece ativo após uma mudança de velocidade nos motores equipados com a função Stop & Start.

**i** O corte da ignição anula qualquer velocidade de referência.

## Comandos no volante

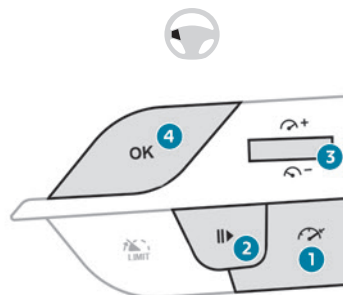

1. Seleção do regulador de velocidade
2. Ligar/colocar em pausa o regulador de velocidade na velocidade de referência guardada anteriormente
3. Aumentar/diminuir a velocidade de referência (se o regulador de velocidade estiver ativado)  
Ativação do regulador de velocidade em curso (se o regulador de velocidade estiver desativado)
4. Ativação do regulador de velocidade em curso  
Utilização da velocidade sugerida pelo Reconhecimento dos sinais de trânsito

Para obter mais informações sobre a função **Reconhecimento dos sinais de trânsito**, consulte a secção correspondente.

## Informações apresentadas no quadro de bordo

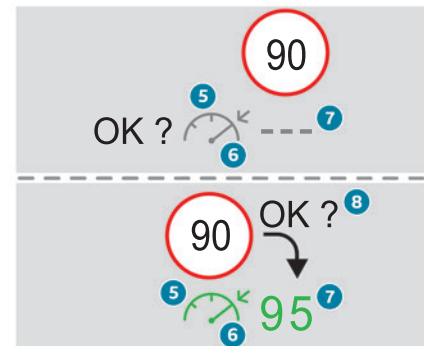

5. Indicação da seleção do modo do regulador de velocidade
6. Indicação do regulador de velocidade (verde)/ pausa (cinzento)
7. Valor da velocidade de referência
8. Utilização da velocidade sugerida pelo Reconhecimento dos sinais de trânsito Função (consoante a versão)

## Colocação em funcionamento/ pausa

► Pressione o botão **1** para selecionar o modo de regulador de velocidade; a função é colocada em pausa (cinzento).

- ▶ Pressione **3** para cima/baixo ou pressione **4OK** para ativar o regulador de velocidade e guarde uma velocidade de referência assim que a velocidade do veículo atingir o nível pretendido (verde).
- ▶ Uma pressão no botão **2-I I>** coloca a função temporariamente em pausa.
- ▶ Pressionar **2-I I>**, **3** ou **4-OK** novamente reativa o regulador de velocidade (verde).

- I** A operação de regulador de velocidade é também interrompida temporariamente (pausa):
- pressionando o pedal do travão.
  - automaticamente, se o sistema eletrónico de controlo de estabilidade (ESC) for acionado.
  - ao mudar para ponto morto ou engrenar a marcha-atrás.
  - ao utilizar o travão de estacionamento elétrico.

## Modificar a velocidade de referência

O regulador de velocidade deve estar ativo.

Para alterar a velocidade de referência utilizando a velocidade atual do veículo:

- ▶ Para incrementos de +/- 1 km/h, faça uma sucessão de pressões breves para cima/baixo em **3** para aumentar/diminuir.
- ▶ Para incrementos de +/- 5 km/h, pressione e mantenha pressionado para cima/baixo em **3** para aumentar/diminuir.

**!** A pressão prolongada para cima/baixo em **3** causa uma alteração muito rápida da velocidade do veículo.

**!** Como precaução, recomendámos a definição da velocidade de referência para um valor muito próximo da velocidade atual do veículo, para evitar qualquer aceleração súbita ou desaceleração do veículo.

Quando a função é ativada, pode alterar a velocidade de referência sugerida pela função Reconhecimento dos sinais de trânsito apresentada no quadro de bordo:

- **Quando passar o sinal:**
  - ▶ Pressione **4OK** para guardar a velocidade sugerida. Em seguida, este valor é apresentado de imediato como a nova velocidade de referência no quadro de bordo.
- **Depois de passar o sinal:**
  - ▶ Pressione **4OK**. A mensagem “OK?” é apresentada confirmar o pedido para guardar.
  - ▶ Pressione **4OK** novamente para guardar a velocidade sugerida. O novo valor da velocidade de referência é apresentado no quadro de bordo.

## Desativada

- ▶ Pressione **1**: o ecrã de informações do regulador de velocidade desaparece.

## Anomalia de funcionamento

Na eventualidade de uma anomalia de funcionamento, são apresentados traços a piscar e

depois são fixados (a laranja) em vez da velocidade de referência.

Solicite a verificação por parte de um concessionário PEUGEOT ou por uma oficina autorizada.

## Drive Assist Plus

Este sistema regula automaticamente a velocidade e corrige a trajetória do veículo, utilizando Regulador de velocidade adaptativo com função Stop&Go em conjunto com Ajuda à manutenção de via. Estas duas funções devem estar ativadas e em funcionamento.

Para obter mais informações sobre **Regulador de velocidade adaptativo** e **Ajuda à manutenção de via**, consulte as secções correspondentes.

**!** O sistema ajuda o condutor a gerir a direção, aceleração e travagem dentro dos limites físicos e das capacidades do veículo. Alguns elementos de infraestrutura da estrada ou veículos nas imediações podem não ser vistos corretamente ou podem ser percecionados com dificuldade pela câmara e o radar, podendo causar uma mudança inesperada de direção, falta de correção do volante e/ou uma gestão inadequada da aceleração ou travagem.

**!** Concebido principalmente para a condução em vias rápidas e autoestradas, este sistema funciona apenas em veículos em movimento a conduzirem na mesma direção que o seu veículo.



## Selecionar/desmarcar o sistema



- ▶ Prima este botão em sucessão até o modo Drive Assist Plus ser apresentado no quadro de bordo.
- ▶ Após alguns segundos, o modo Drive Assist Plus é selecionado. A minivista Auxiliares de condução é apresentada no quadro de bordo.



A cor dos símbolos, que representa o volante e as linhas laterais, depende do estado de funcionamento do sistema:



(cinzento)

Uma ou mais condições de funcionamento não são reunidas, o sistema é colocado em pausa.



(verde)

Todas as condições de funcionamento estão reunidas, o sistema está ativo.



(laranja)

Anomalia de funcionamento no sistema.

- ▶ Prima de novo este botão em sucessão até o modo **OFF** ser apresentado no quadro de bordo.

- ▶ Após alguns segundos, o modo Drive Assist Plus é desmarcado. A minivista Auxiliares de condução desaparece.

## Drive Assist 2.0

Este sistema regula automaticamente a velocidade e corrige a trajetória do veículo ao combinar as seguintes funções:

- Drive Assist Plus com Regulador de velocidade adaptativo com função Stop&Go e Ajuda à manutenção de via.
- Mudança de faixa semiautomática.
- Recomendação avançada da velocidade de referência.

Para obter mais informações sobre estas funções, consulte as secções correspondentes.

A disponibilidade do sistema depende do país onde está a conduzir.

Este sistema só deve ser utilizado em autoestradas e vias rápidas elegíveis.

## Selecionar/desmarcar o sistema



Está configurado na aplicação do ecrã tátil **ADAS**.

- ▶ Selecione o separador **Funções** e, em seguida, selecione/desmarque **Drive Assist**. O estado do sistema é guardado quando a ignição é desligada.

## Regulador de velocidade adaptativo

! Para obter mais informações, consulte as **Recomendações gerais sobre as ajudas à condução e à manobra** e as **Recomendações específicas sobre a regulação de velocidade**.

Este sistema mantém automaticamente a velocidade do veículo a um valor definido pelo condutor (velocidade de referência), respeitando uma distância de segurança do veículo dianteiro (veículo-alvo) definido anteriormente pelo condutor. O sistema gere automaticamente a aceleração e a desaceleração do veículo.

Com a **função Stop & Go**, o sistema gere a travagem até o veículo parar por completo e o reinício do veículo.

! As luzes de travagem acendem-se se a velocidade do veículo for reduzida pelo sistema.

O sistema não funciona na eventualidade de uma anomalia de funcionamento da luz de travagem.



Para tal, o sistema utiliza uma câmara situada na parte superior do para-brisas e, de acordo com

a versão, um radar equipado no para-choques dianteiro.

**!** Concebido principalmente para a condução em vias rápidas e autoestradas, este sistema funciona apenas em veículos em movimento a conduzirem na mesma direção que o seu veículo.

**i** Se o condutor ativar a luz indicadora de mudança de direção para ultrapassar um veículo mais lento, o regulador de velocidade pode reduzir a distância entre o veículo-alvo para facilitar a ultrapassagem, sem exceder a velocidade de referência.

## Comandos no volante

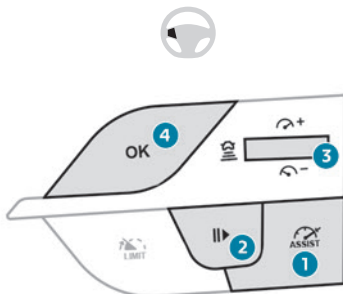

1. Apenas seleção/desmarcação do regulador de velocidade ou Drive Assist Plus (consoante a versão)
2. Ligar/colocar em pausa o regulador de velocidade na velocidade de referência guardada anteriormente  
Confirmação do arranque do veículos após a paragem automática (versão equipada com a função Stop & Go)
3. Aumentar/diminuir a velocidade de referência (se o regulador de velocidade estiver ativado)  
Ativação do regulador de velocidade em curso (se o regulador de velocidade estiver desativado)  
Visualização e configuração da definição da distância entre veículos
4. Ativação do regulador de velocidade em curso  
Utilização da velocidade sugerida pela função Reconhecimento dos sinais de trânsito

Para obter mais informações sobre a função

**Reconhecimento dos sinais de trânsito**, consulte a secção correspondente.

## Informações apresentadas no quadro de bordo.

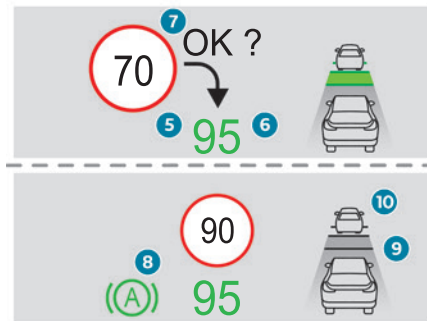

5. Regulador de velocidade ativado (verde)/pausa (cinzento)
6. Valor da velocidade de referência
7. Velocidade sugerida pela função Reconhecimento dos sinais de trânsito
8. Veículo imobilizado (versão equipada com a função Stop&Go)
9. Definição da distância entre veículos
10. Posição do veículo detetada pelo sistema

## Utilização

### Selecionar o sistema

► Com o motor em funcionamento, pressione em sucessão **1-ASSIST** até o modo do regulador de velocidade ser apresentado no quadro de bordo.

► Após alguns segundos, é selecionado o modo do regulador de velocidade. A mini-vista Auxiliares de condução é apresentada (a cinzento) e o regulador de velocidade está pronto para ser ativado.

### Ligar o regulador de velocidade

A velocidade do veículo deve situar-se entre 0 e 180 km/h.

A ativação do sistema está sujeita também às seguintes condições:

- A porta do condutor deve estar fechada.
- O cinto de segurança do condutor deve estar colocado.
- Modo **D** selecionado na caixa de velocidades automática.
- Travão de estacionamento destravado.
- Se o veículo estiver imobilizado e o pedal do travão for pressionado.

Uma mensagem **OK?** é apresentada se todas as condições de ativação forem cumpridas.

► Pressione **4-OK**: a velocidade atual passa a ser a velocidade de referência (no mínimo 30 km/h) e o regulador de velocidade é ativado de imediato (indicado a verde).

### Modificar a velocidade de referência

Para alterar a velocidade de referência utilizando a velocidade atual do veículo:

- Para incrementos de +/- 1 km/h, faça uma sucessão de pressões ligeiras para cima/baixo em **3** para aumentar/diminuir.
- Para incrementos de +/- 5 km/h, pressione e mantenha pressionado para cima/baixo em **3** para aumentar/diminuir.

**!** A pressão prolongada para cima/baixo em **3** causa uma alteração rápida da velocidade do veículo.

Quando a função é ativada, pode alterar a velocidade de referência sugerida pela função Reconhecimento dos sinais de trânsito apresentada no quadro de bordo:

– **Quando passar o sinal:**

- Pressione **4OK** para guardar a velocidade sugerida. Em seguida, este valor é apresentado de imediato como a nova velocidade de referência no quadro de bordo.
- **Depois de passar o sinal:**
- Pressione **4OK**. A mensagem "**OK?**" é apresentada confirmar o pedido para guardar.
- Pressione **4OK** novamente para guardar a velocidade sugerida. O novo valor da velocidade de referência é apresentado no quadro de bordo.

### Pausa/retoma do regulador de velocidade

- Pressione **2-II>** ou carregue no **pedal do travão**. O símbolo "**II>**" é apresentado se todas as condições de ativação forem cumpridas. O regulador de velocidade pode ter sido também colocado em pausa:
  - automaticamente, se o sistema eletrónico de controlo de estabilidade (ESC) for acionado.
  - ao mudar para ponto morto ou engrenar a marcha-atrás.
  - ao utilizar o travão de estacionamento elétrico.
  - ao desapertar o cinto de segurança.
  - ao abrir a porta do condutor.

► Pressione **2-II>** ou **4-OK** para reativar o regulador de velocidade. Depois de travar o veículo até o parar totalmente, se as condições de tráfego não permitirem que o veículo comece a mover-se de novo após 3 segundos de paragem, pressione **2-II>** ou o pedal do acelerador para colocar o veículo em movimento.

**i** O regulador de velocidade permanece ativo após uma mudança de engrenagem.

**!** Quando o regulador de velocidade é colocado em pausa e o condutor tenta reativá-lo, a mensagem "**Ativação recusada, condições inadequadas**" é apresentada temporariamente se a reativação for impossível (condições de segurança não reunidas).

### Alterar a definição da velocidade de referência com a função Reconhecimento dos sinais de trânsito

► Carregue em **4-OK** para aceitar a velocidade sugerida pela função no quadro de bordo e, em seguida, carregue em de novo para confirmar.

**!** Se a velocidade selecionada for muito diferente da velocidade atual do veículo, ocorre uma forte aceleração ou desaceleração.

### Alterar a distância entre veículos

► Carregue em **3** para visualizar os limites da definição de distância ("**Longe**", "**Normal**" ou "**Próximo**") e, em seguida, efetue várias pressões

ligeiras em sucessão para cima/baixo para selecionar um limite.

Após alguns segundos, a opção é aceite e será memorizada quando a ignição for desligada.

O condutor deve manter uma distância de condução segura em relação ao veículo à frente.

### Ultrapassagem temporária da velocidade de referência

► Carregue no pedal do acelerador. O sistema fica suspenso enquanto a aceleração for mantida. Quando o pedal do acelerador é libertado, a velocidade de referência começa a piscar e a velocidade do veículo é superior à velocidade de referência.

### Desmarcar o sistema

► Carregue em sucessão **1-ASSIST** até o modo **OFF** ser apresentado no quadro de bordo.  
 ► Após alguns segundos, é desmarcado o modo do regulador de velocidade. A minivista Auxiliares de condução desaparece.

## Mensagens e alertas

**i** A ordem de apresentação destas mensagens ou alertas pode ser diferente.

90



O regulador de velocidade está selecionado, mas não pode ser ativado.

Nem todas as condições de funcionamento foram cumpridas.

(cinzento)

90



O regulador de velocidade está selecionado, mas está a aguardar a confirmação de ativação.

Todas as condições de funcionamento foram cumpridas.

(cinzento)

90

95



O regulador de velocidade está em pausa, mas não pode ser reativado.

Nem todas as condições de funcionamento foram cumpridas.

(cinzento)/(cinzento)

90

95



O regulador de velocidade está em pausa, mas está a aguardar a confirmação de reativação.

Todas as condições de funcionamento foram cumpridas.

(cinzento)/(cinzento)

90

70



Regulador de velocidade ativo, veículo detetado.

(verde)/(verde)

90

95



Regulador de velocidade suspenso, após uma breve aceleração pelo condutor.

(verde)/(cinzento)



(laranja)

“Recuperar controlo”

► Trave ou acelere, consoante o contexto.



(vermelho)

“Recuperar controlo”

► **Recupere o controlo do veículo de imediato:** o sistema não consegue gerir a situação de condução atual.



“Ativação recusada, condições inadequadas”

O sistema recusa ativar o regulador de velocidade, porque não foram cumpridas as condições necessárias.

### Função Stop & Go

90

(3) 95



O sistema travou o veículo até à sua paragem completa.

(verde)/(verde)

Após 3 segundos de paragem, o veículo começa a mover-se de novo, de maneira gradual e automática.

Após 3 segundos de paragem, o condutor deve acelerar ou pressionar **2-I I** para pôr o veículo em movimento.

**i** Se o condutor não efetuar qualquer ação depois do veículo parar, o travão de estacionamento elétrico é aplicado automaticamente após cerca de 5 minutos.

**!** Quando o veículo está imobilizado, aplicam-se as seguintes recomendações:

- O condutor não deve sair do veículo.
- Não abra a mala.

- Não deixe entrar nem sair passageiros.
- Não engrene a marcha-atrás.

**!** Quando reiniciar o veículo, esteja atento a ciclistas, peões ou animais que não sejam detetados pelo sistema.

O condutor deve estar atento ao que se passa à sua volta.

## Limites de funcionamento

O regulador de velocidade funciona de dia e de noite, com tempo seco ou chuva moderada.

O sistema não consegue lidar com determinadas situações e o condutor deve intervir nestes casos.

**Casos que não são tidos em consideração pelo sistema:**

- peões, ciclistas, animais.
- Veículos parados (por exemplo, engarrafamentos, anomalia).

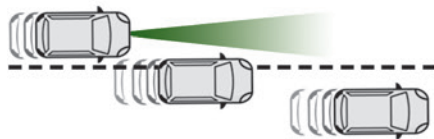

- Veículos que transpõem a respetiva faixa de rodagem.
- Veículos que se deslocam em sentido inverso.

**Situações em que o condutor tem de suspender o sistema:**

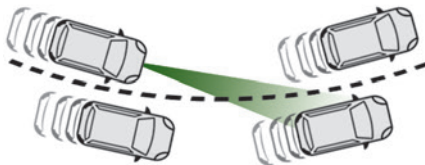

- Veículos numa curva fechada.
- Ao aproximar-se de uma rotunda.

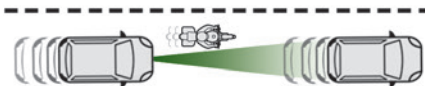

- Quando está atrás de um veículo estreito. Reative o sistema assim que as condições o permitam.

**Situações em que o condutor é obrigado a retomar o controlo de imediato:**

- Desaceleração excessiva do veículo da frente.

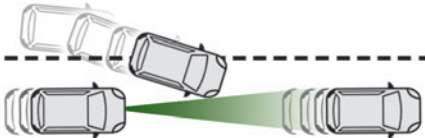

- Se um veículo se interpuser entre o seu veículo e o veículo da frente.

**!** Alguns veículos podem ser detetados ou interpretados incorretamente pela câmara e/ou pelo radar (por exemplo, um camião), o que

pode resultar numa avaliação incorreta das distâncias e numa aceleração ou travagem inadequada do veículo.

**!** Preste especial atenção:

- Quando estão presentes motociclos e quando existem veículos descentrados em relação à faixa de rodagem.
- Quando entrar num túnel ou atravessar uma ponte.

**!** Se ocorrer uma das seguintes anomalias de funcionamento, não utilize o sistema:

- Após impacto sobre o para-brisas junto à câmara ou sobre o para-choques dianteiro.
- Se a luz de travagem não funcionar.

**!** Não utilize o sistema se o veículo tiver sido sujeito a qualquer uma das seguintes modificações:

- Transporte de objetos longos em barras de tejadilho.
- Reboque.
- Extremidade dianteira do veículo modificado (por exemplo, ao adicionar faróis de longo alcance ou pintura no para-choques dianteiro).
- Radar obstruído.

## Anomalia de funcionamento

Na eventualidade de uma anomalia de funcionamento, são apresentados traços (a laranja) em vez da velocidade de referência.



Esta luz avisadora acende-se, acompanhada de uma mensagem e de um sinal sonoro, para confirmar a anomalia de funcionamento. Solicite a verificação por parte de um concessionário PEUGEOT ou por uma oficina autorizada.

## Ajuda à manutenção de via



Para obter mais informações, consulte as **Recomendações gerais no que respeita ao uso de auxiliares de condução e manobra.**

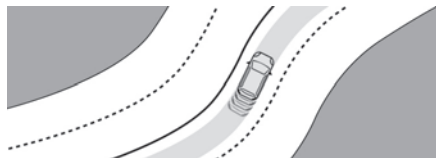

O sistema identifica os limites da faixa de rodagem e direciona o veículo para mantê-lo dentro desta faixa e mantém a posição lateral escolhida pelo condutor. Para tal, o sistema utiliza uma câmara, situada na parte superior do para-brisas.

A utilização deste sistema é especialmente indicada para autoestradas e vias rápidas.

## Ativação/desativação

O sistema de ajuda à manutenção de via é ativado automaticamente depois de selecionar o modo Drive Assist Plus.

Para obter mais informações sobre o sistema **Drive Assist Plus**, consulte a secção correspondente.

A seleção é confirmada pela apresentação dos símbolos no quadro de bordo, que representam o volante e as linhas laterais.

A cor dos símbolos depende do estado de funcionamento do sistema:



(cinzento)  
Uma ou mais condições de funcionamento não são reunidas, o sistema é colocado em pausa.



(verde)  
Todas as condições de funcionamento estão reunidas, o sistema está ativo.



(laranja)  
Anomalia de funcionamento no sistema.

Se o condutor já não quiser utilizar o sistema durante algum tempo, pode premir de novo o botão **ASSIST** para desativá-lo (confirmado quando a mini-vista Auxiliares de condução desaparece do quadro de bordo).



O estado do sistema é guardado quando a ignição é desligada.

## Condições de funcionamento

- Regulador de velocidade adaptativo ativo.
- Sistema ESC operacional.
- O sistema ASR está ativado.

- Nenhum reboque detetado.
- Nenhuma roda sobresselente de utilização temporária utilizada.
- O veículo não está sujeito a acelerações laterais fortes.
- Luzes indicadoras de mudança de direção desligadas após a ativação do sistema.

## Regulador de velocidade

O condutor deve segurar adequadamente no volante.

Quando o regulador de velocidade está ativado, o símbolo é apresentado a verde: através de pequenas ações do volante, o sistema orienta o veículo e mantém-no na posição escolhida pelo condutor, na faixa de rodagem. Esta posição não é necessariamente o centro da faixa.

Sente o volante a mover-se.

O condutor pode, em qualquer altura, alterar a posição do veículo com o volante e manter a posição até o sistema ter isso em consideração. Se a posição escolhida estiver demasiado descentrada, pode ocorrer uma manobra automática de recentragem. O sistema é ajustado para a nova posição definida.

## Pausa/suspensão do sistema



O condutor deve agir de imediato se verificar que as condições de tráfego ou o estado do piso exigem a sua intervenção, movendo o volante para suspender temporariamente o funcionamento do sistema.

Qualquer ação no pedal do travão que cause uma pausa no Regulador de velocidade adaptativo faz também com que o sistema seja colocado em pausa.

**!** Se o sistema detetar que o condutor não segura com força suficiente o volante, desencadeia uma série de alertas graduais e depois desativa-se, caso não haja reação por parte do condutor.

**i** Se a função for suspensa devido à libertação prolongada da força que mantém

o volante bloqueado, deve pressionar o botão **ASSIST** de novo para reativar o sistema.

### Suspensão automática

A suspensão do sistema é acompanhada por um sinal sonoro específico.



- Acionamento do sistema ESC.
- Detecção de linha insuficiente. Neste caso, a função Alerta de transposição involuntária de linha ativo pode ser acionada e o sistema irá reativar-se assim que as condições de funcionamento forem recuperadas.



### Colocado em pausa pelo condutor

- Circulação fora dos limites da faixa.
- Segurando com demasiada força no volante ou ação dinâmica sobre o volante.
- Ação no pedal do travão (resultando numa pausa até o regulador de velocidade ser reativado) ou no pedal do acelerador (suspensão, desde que o pedal seja pressionado).
- Colocação em pausa do sistema Regulador de velocidade adaptativo.
- Desativação do sistema ASR.

## Situações de condução e alertas associados

As tabelas seguintes descrevem as visualizações associadas às principais situações de condução. A ordem de apresentação destes alertas pode ser diferente.

Comandos no volante	Pictogramas	Comentários
<b>ASSIST</b> ou <b>I</b> >	 (cinzento)/(cinzento)	Regulador de velocidade em pausa. Drive Assist Plus desligado.
<b>ASSIST</b> ou <b>OK</b>	 (verde)/(verde)	Regulador de velocidade ativo. Drive Assist Plus desligado.
<b>ASSIST</b>	 (verde)/(verde)	Drive Assist Plus ativado. Ajuda à manutenção de via funciona normalmente (presença da correção do volante).

Comandos no volante	Pictogramas	Comentários
I  >	 (cinzento)/(cinzento)	Drive Assist Plus colocado em pausa pelo condutor.
ASSIST ou OK	 (verde)/(cinzento)	Drive Assist Plus no modo de espera. Nem todas as condições de funcionamento da ajuda à manutenção de via foram cumpridas.
ASSIST ou I  >	 (cinzento)/(cinzento)	Drive Assist Plus suspenso. O regulador de velocidade e a ajuda à manutenção de via são suspensos.

Mensagens	Situações de condução
“Mantenha as mãos no volante” (emoldurado em azul)	Condução prolongada sem segurar no volante, se segurar no volante incorretamente ou sem aplicar qualquer força.
“Segurar no volante” (enquadrado a laranja)	Perda real ou iminente da ajuda à manutenção de via.
“Segurar no volante” (enquadrado a vermelho)	Perda simultânea do regulador de velocidade e ajuda à manutenção de via.

## Limites de funcionamento

**I** O sistema pode emitir um alerta se o veículo estiver a conduzir numa estrada longa e recta com uma superfície de estrada regular, mesmo que o condutor pense que está a segurar no volante corretamente.

O sistema pode não estar a funcionar ou pode criar correções não adequadas na direção nas seguintes situações:

- Usar luvas grossas (com Drive Assist 2.0).
- Fracas condições de visibilidade (iluminação insuficiente da estrada, queda de neve, chuva, nevoeiro),

- encandeamento (luzes de veículos em sentido contrário, sol de frente, reflexos em piso molhado, saída de túnel, alternância de sombra e luz),
- Zona do para-brisas à frente da câmara: suja, embaciada, congelada, com neve, danificada ou tapada com um autocolante.



- marcações na via gastas, parcialmente tapadas (neve, lama) ou marcações múltiplas (obras, junções da superfície do piso),
- em curvas fechadas,
- em estradas sinuosas.
- Reparações em superfícies de estradas.

### Risco de acionamentos inadvertidos

**!** O sistema deve ser desativado nas seguintes situações:

- Quando substituir uma roda ou trabalhar perto de uma roda.
- Efetuar um reboque ou se tiver um porta-bicicletas num dispositivo de reboque, em especial com um reboque não ligado ou se não for aprovado.
- Condições meteorológicas adversas.
- Estrada com aderência fraca (risco de aquaplanagem, neve, gelo).
- Obras na estrada e áreas com portagens.
- condução num circuito de corridas.
- Condução num dinamómetro.

### Anomalia de funcionamento



Em caso de anomalia de funcionamento, esta luz avisadora de revisão acende-se e este símbolo (laranja) é apresentado no quadro de bordo, acompanhada da apresentação de uma mensagem e de um sinal sonoro.

Solicite a verificação por parte de um concessionário PEUGEOT ou por uma oficina autorizada.

## Mudança de faixa semiautomática

### (com Drive Assist 2.0)

**!** Para obter mais informações, consulte as **Recomendações gerais no que respeita ao uso de auxiliares de condução e manobra.**

Este sistema auxilia o condutor a mudar de linha. Para tal, utiliza uma câmara situada na parte superior do para-brisas, o radar situado à frente e os quatro radares de ângulo equipados nos para-choques.

**!** O volante está equipado com um sistema de deteção interativo para evitar distrações na parte do condutor. Para obter mais informações sobre **Deteção interativa**, consulte a secção correspondente.

**!** O sistema não pode, em caso algum, substituir a vigilância do condutor. O condutor continua a ser responsável pela condução, ao monitorizar a zona circundante e ao manter as mãos no volante.

O condutor deve agir de imediato se verificar que as condições de tráfego ou o estado do piso exigem a sua intervenção, movendo o volante para suspender temporariamente o funcionamento do sistema.

Qualquer intervenção no pedal do travão ou no pedal do acelerador que cause uma pausa

ou suspensão no regulador de velocidade adaptativo faz também com que o sistema seja desativado.

## Selecionar o sistema

Duas opções:

- Quando o veículo está a conduzir numa estrada elegível, o condutor seleciona o sistema através da ativação do Drive Assist 2.0.
- Se o condutor já estiver a utilizar o Drive Assist Plus, o veículo sugere a seleção do sistema quando chega a uma estrada elegível através de uma pressão do botão **OK**.

## Ativação/desativação

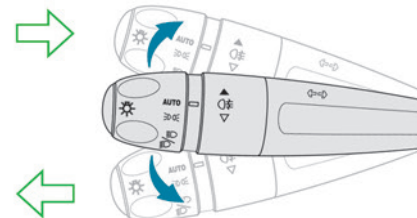

- ▶ Ative a luz indicadora de mudança de direção no lado que corresponde à mudança de faixa, passando ou não o ponto de resistência do comando de iluminação. O condutor pode recuperar o controlo do veículo em qualquer altura:
  - ao desativar a luz indicadora de mudança de direção se o veículo ainda não tiver cruzado a faixa.

- se segurar no volante com firmeza
- ao pressionar os pedais.

Para obter mais informações sobre as **luzes indicadoras de mudança de direção**, consulte a secção correspondente.

## Condições de funcionamento

- Estradas elegíveis: estradas com dois sentidos de circulação, com acesso proibido a peões e ciclistas.
- A linha que separa as faixas deve ser suficientemente clara para ser identificada pelo sistema.
- A posição e a velocidade de outros veículos devem ativar o sistema para mudar de faixa em segurança.
- Drive Assist 2.0 ativado.
- Ajuda à manutenção de via ativada.
- Velocidade do veículo entre 70 e 180 km/h.

## Pedido de mudança de faixa autorizado

Quando utilizar a luz indicadora de mudança de direção, se as condições necessárias forem cumpridas, a mensagem “OK?” é apresentada no quadro de bordo.



- ▶ Depois de verificar a zona circundante, carregue em **2-OK** para confirmar o início da manobra de mudança de faixa.

A mensagem “**Permanecer atento**” é apresentada como lembrete para indicar que o condutor é responsável pela manobra.

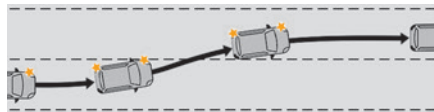

Em seguida, o sistema efetua a mudança de faixa do veículo.

Depois da manobra ter sido efetuada, o sistema é desativado automaticamente e a ajuda à manutenção de via assume o controlo.

Se a luz indicadora de mudança de direção tiver sido definida para além do ponto de resistência, o condutor deve apagá-la.

- ! O condutor deve segurar corretamente no volante.

Quando é iniciada a mudança de faixa semiautomática, o sistema direciona o veículo para a faixa alvo através de pequenas ações no volante para posicioná-lo na faixa de destino. Sente o volante a mover-se.

## Interrupção da mudança de faixa

Durante uma mudança de faixa, é possível que as condições necessárias para o funcionamento do sistema possam não ser cumpridas.

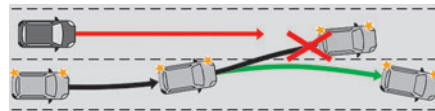

Se isto se verificar antes de cada roda ter atravessado a linha entre duas faixas, o sistema coloca automaticamente o veículo na faixa inicial (confirmado pela apresentação de uma mensagem de cancelamento de manobra no quadro de bordo e por um sinal sonoro). Em seguida, o sistema é desativado automaticamente.

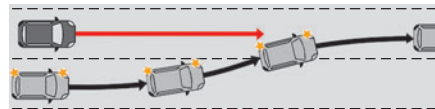

Se isto ocorrer durante a mudança de faixa, o sistema solicita ao condutor para recuperar de imediato o controlo do veículo (confirmado pela apresentação de uma mensagem no quadro

de bordo e por um sinal sonoro) e o sistema é desativado automaticamente.

## Pedido de mudança de faixa recusado

Quando utiliza a luz indicadora de mudança de direção ou carrega em **2-OK**, se as condições necessárias não forem cumpridas, as linhas são apresentadas no quadro de bordo.

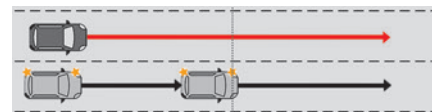



O sistema mantém o veículo na faixa original. O sistema é desativado e a mudança semi-automática de faixa não é efetuada.

## Mensagens e alertas

A ordem de apresentação destas mensagens ou alertas pode ser diferente.

Visualização	Comentários
<p>90 95 (cinzento)/(cinzento contínuo)/(cinzento)</p>	O sistema está a aguardar a seleção.
<p>90 95 (cinzento)/(verde contínuo)/(verde)</p>	Pedido de seleção do sistema.
<p>90 95 (verde)/(verde contínuo)/(verde)</p>	Sistema selecionado.

Visualização	Comentários
 <p>(verde)/(verde intermitente)/(verde)</p>	<p>Pedido de confirmação para uma manobra de mudança de faixa.</p>
 <p>(verde)/(verde intermitente)/(verde)</p>	<p>Manobra de mudança de faixa em curso.</p>
 <p>(verde)/(laranja contínuo)/(verde)</p>	<p>Manobra de mudança de faixa recusada quando utiliza a luz indicadora de mudança de direção ou carrega em <b>2-OK</b>.</p>



(laranja)

**“Mudança de faixa interrompida:**

**Permanência na faixa”**

O sistema não pode gerir a situação atual da condução.

Trave, acelere ou utilize o volante, dependendo do contexto.



(azul)

**“Mudança de faixa cancelada”**

Continuação dos sistemas: Ajuda à manutenção de via e Regulador de velocidade adaptativo. ou

Interrupção por iniciativa do condutor.



(vermelho)

**“Recuperar controlo”**

O sistema não pode gerir a situação atual da condução.

Trave, acelere ou utilize o volante, dependendo do contexto.

**Limites de funcionamento**

O sistema deve ser utilizado apenas quando muda de faixa.

O sistema pode não funcionar nas seguintes situações:

- Se usar luvas grossas.
- Fracas condições de visibilidade (iluminação insuficiente da estrada, queda de neve, chuva, nevoeiro),
- encandeamento (luzes de veículos em sentido contrário, sol de frente, reflexos em piso molhado, saída de túnel, alternância de sombra e luz),
- Zona do para-brisas à frente da câmara: suja, embaciada, congelada, com neve, danificada ou tapada com um autocolante.

- marcações na via gastas, parcialmente tapadas (neve, lama) ou marcações múltiplas (obras, junções da superfície do piso),
- em curvas fechadas,
- em estradas sinuosas.
- Reparações em superfícies de estradas.

**!** O sistema não deve ser ativado nas seguintes situações:

- Quando substituir uma roda ou trabalhar perto de uma roda.
- Efetuar um reboque ou se tiver um porta-bicicletas num dispositivo de reboque, em especial com um reboque não ligado ou se não for aprovado.
- Condições meteorológicas adversas.
- Estrada com aderência fraca (risco de aquaplanagem, neve, gelo).
- Configuração invulgar, como áreas de obras rodoviárias, zonas de portagens e faixas de emergência.
- condução num circuito de corridas.
- Condução num dinamómetro.

**!** Se o sistema detetar que o condutor não segura o volante com força suficiente, desencadeia uma série de alertas graduais e depois desativa-se, caso não haja reação por parte do condutor.

## Anomalia de funcionamento



Em caso de anomalia de funcionamento, esta luz avisadora acende-se no quadro de bordo, acompanhadas da apresentação de uma mensagem e de um sinal sonoro. Solicite a verificação por parte de um concessionário PEUGEOT ou por uma oficina autorizada.

## Active Safety Brake com Alerta de risco de colisão e Ajuda à travagem de emergência inteligente

**!** Para obter mais informações, consulte as **Recomendações gerais sobre as ajudas à condução e à manobra.**



Este sistema:

- alerta o condutor de que o veículo pode entrar em colisão com o veículo antecedente, com um peão ou com um ciclista.
- reduz a velocidade do veículo para evitar colisões ou limitar a gravidade do acidente.

**i** Inferior a 30 km/h, a travagem automática de emergência pode reduzir por completo a velocidade do veículo.

No que respeita às versões apenas com câmara, a velocidade pode ser reduzida para uma velocidade máxima de 25 km/h.

No que respeita às versões com câmara e radar, a redução de velocidade pode ser ampliada para 50 km/h, se ambos os sensores conseguirem detetar a linha.

**i** O sistema tem em conta também os motociclistas.

Pode também reagir na presença de animais. Os animais (em especial com tamanho inferior a 0,5 m) e objetos na estrada podem não ser detetados.

Este sistema inclui três funções:

- Alerta de risco de colisão.
- Ajuda à travagem de emergência inteligente (IEBA).
- Active Safety Brake (travagem automática de emergência).

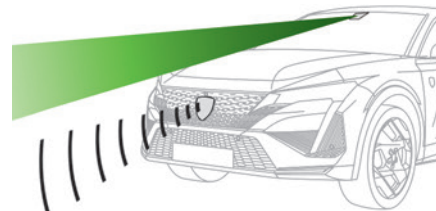

O veículo tem uma câmara multifunções situada na parte superior do para-brisas e, consoante a versão, um radar situado no para-choques dianteiro.

**!** Este sistema não substitui a necessidade de vigilância por parte do condutor.

Este sistema foi concebido para ajudar o condutor e melhorar a segurança rodoviária. É da responsabilidade do condutor controlar de maneira contínua as condições de circulação de acordo com os regulamentos de condução aplicáveis.

**i** Assim que o sistema detetar uma possível colisão, prepara o circuito de travagem. Isto pode causar um ligeiro ruído e uma ligeira sensação de desaceleração.

## Desativação/ativação

Por predefinição, o sistema é ativado automaticamente a cada arranque do motor.



Está configurado na aplicação do ecrã tátil **ADAS**.

ou

Acesso direto aos **Atalhos para auxiliares de condução**.



A desativação do sistema é assinalada pelo acendimento desta luz avisadora e pela apresentação de uma mensagem.

## Condições e limites de funcionamento

Veículo a avançar sem reboque.  
Sistema de travagem operacional.  
O sistema ASR está ativado.

Os cintos de segurança dos passageiros estão todos apertados.

Velocidade estabilizada em estradas com ou sem curvas apertadas.



Esta luz avisadora acende-se no quadro de bordo sem qualquer mensagem adicional, para indicar que o sistema de travagem automática não está disponível.

Isto é um comportamento normal, que indica que uma condição não foi preenchida e não é necessária assistência de uma oficina.

Em quaisquer situações com a ignição ligada em que a travagem automática represente uma situação de risco, é recomendável desativar o sistema através da aplicação do ecrã tátil dos auxiliares de condução, por exemplo:

- Transporte de objetos longos em barras de tejadilho.
- Utilização de um sistema de lavagem automática de automóveis.
- Efetuar qualquer tarefa de manutenção (por exemplo, substituir um pneu, assistência no interior do compartimento do motor).
- Colocar o veículo num banco de rolos numa oficina.
- Reboque do veículo.

– Após danos por impacto no para-brisas perto da câmara de deteção.

- i** O sistema é desativado automaticamente se:
- for detetada uma roda sobresselente com um diâmetro demasiado pequeno.
  - For detetada uma anomalia de funcionamento no interruptor do pedal do travão ou na luz do travão direito ou esquerdo.
  - For detetada uma anomalia de funcionamento nos sensores, no sistema eletrónico ou no sistema de travagem.
  - Um reboque for detetado pelo engate do veículo equipado (com uma ficha de ligação elétrica).
  - É detetado um acidente grave (por exemplo, com o airbag ativado).

**i** No caso da deteção se deteriorar ou ficar temporariamente indisponível devido às condições ambientais, não é apresentada uma indicação ao condutor (porque não é necessária qualquer ação por parte do condutor).

**!** Pode ser perigoso conduzir se as luzes de travagem não estiverem em condições de funcionamento perfeitas.

**!** O condutor não deve sobrecarregar o veículo (deve respeitar os limites de GVW e GTW e os limites de altura de carga das barras de tejadilho).

## Alerta de risco de colisão

Esta função avisa o condutor se houver risco de colisão com o veículo antecedente, um peão ou um ciclista.

### Modificação do limite de acionamento do alerta

O limite de acionamento determina a sensibilidade com que a função avisa sobre o risco de colisão.



► Na aplicação do ecrã tátil **ADAS**, seleccione **Funções>Sistema de travagem automática**.

► Seleccione um dos 3 limites predefinidos: “**Longe**”, “**Médio**” ou “**Perto**”. O limite seleccionado é memorizado quando a ignição é desligada.

### Funcionamento

Em função do risco de colisão detetado pelo sistema e do limite de acionamento do alerta seleccionado pelo condutor, podem ser acionados vários níveis de alerta que podem ser apresentados no quadro de bordo.

O sistema considera a dinâmica do veículo, a diferença de velocidade entre o veículo e o objeto identificado em termos de colisão e o funcionamento do veículo (por exemplo, ações nos pedais ou no volante) para acionar o alerta no momento mais relevante.



(laranja)

**Nível 1:** alerta visual isolado que indica que o veículo que nos antecede está demasiado próximo. É apresentada a mensagem “**Veículo próximo**”.



(vermelho)

**Nível 2:** alerta visual e sonoro que informam sobre a iminência de uma colisão.

É apresentada a mensagem “**Travel!**”.

**Nível 3:** pode ocorrer uma microtravagem, a confirmar o risco de colisão (opcional).

► Se aproximar-se de um veículo rapidamente, o alerta de nível 2 pode ser apresentado diretamente.

**Importante:** o alerta de nível 1 depende do limite de acionamento seleccionado. Reage apenas a veículos em movimento. É desativado automaticamente a uma velocidade mais baixa.

! É possível que não sejam indicados avisos de colisão, sejam tardios ou pareçam injustificados.

O condutor deve manter sempre o controlo do veículo para reagir a qualquer momento e evitar um acidente.

! Se seleccionar “**Longe**” no ecrã tátil, o sistema avisa-o com antecedência. Se mantém a distância legal de segurança, isto aumenta a segurança, mas também o número de alertas.

Para reduzir a ocorrência de alertas, pode alterar a definição para os outros dois.

## Ajuda à travagem de emergência inteligente (iEBA)

Esta função aumenta a desaceleração do veículo se o veículo não travar o suficiente para evitar uma colisão.

Esta assistência apenas ocorre se efetuar uma pressão no pedal do travão.

### Active Safety Brake

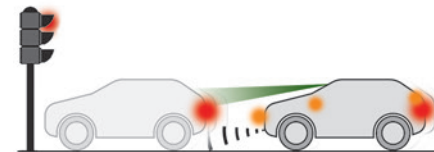

Esta função, também apelidada de “travagem automática de emergência”, intervém depois do sinal sonoro se o condutor não acionar o pedal do travão de imediato.

O sistema visa reduzir a velocidade de impacto ou evitar a colisão do veículo em caso de ausência de intervenção do condutor.

**I** Inferior a 30 km/h, a travagem automática de emergência pode reduzir por completo a velocidade do veículo.

No que respeita às versões apenas com câmara, a velocidade pode ser reduzida para uma velocidade máxima de 25 km/h.

No que respeita às versões com câmara e radar, a redução de velocidade pode ser ampliada para 50 km/h, se ambos os sensores conseguirem detetar a linha.

## Funcionamento

O sistema funciona nas seguintes condições:

- A velocidade do veículo não pode ultrapassar os 80 km/h quando é detetado um ciclista ou um peão.
- A velocidade do veículo não pode ultrapassar os 80 km/h quando é detetado um veículo parado.
- A velocidade do veículo deve ser entre 10 km/h e 85 km/h (versões só com câmara) ou 140 km/h (versões com câmara e radar) quando é detetado um veículo em movimento.



Esta luz avisadora pisca (durante cerca de 10 segundos) assim que a função aciona os travões do veículo.

Durante o período de intermitência, a função não está disponível.

Na eventualidade de uma travagem automática de emergência, mantenha o pedal do travão pressionado, mesmo depois de parar por completo, para impedir o deslizamento do veículo.

**I** O condutor pode substituir em qualquer altura a travagem automática de

emergência rodando o volante (manobra evasiva) e/ou carregando no pedal do acelerador com firmeza.

**I** O pedal do travão pode parecer rígido ou vibrar ligeiramente quando a função estiver em curso.

Em caso de paragem completa do veículo, a travagem automática é mantida durante 1 a 2 segundos.

## Cenários de viragem

### Atravessar a estrada com outro veículo

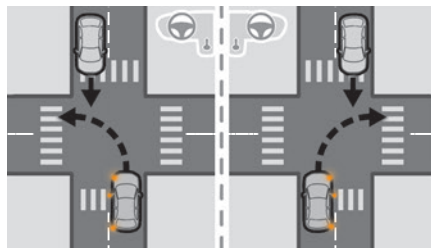

O sistema pode ser ativado se o veículo virar e detetar outro veículo, na linha adjacente, a aproximar-se na direção oposta se:

- A luz indicadora de mudança de direção correspondente for ativada.
- Em seguida, o veículo estiver prestes a cruzar-se com outro veículo.
- A velocidade do veículo situar-se entre 5 e 20 km/h.

– Houver o risco de colisão na parte lateral do outro veículo.

### Atravessar a estrada com um peão

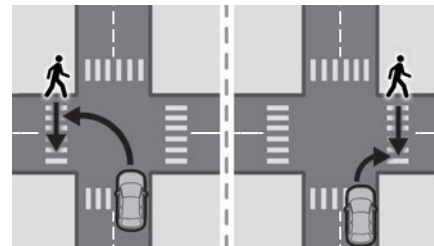

O sistema pode ser acionado se o veículo virar para a esquerda ou para a direita e detetar que peões estão a atravessar a rua se:

- Os peões atravessarem à frente do veículo.
- Os peões podem ser facilmente detetados pelos sensores.
- O cenário for detetado pelos sensores (por exemplo, luminosidade, contraste por oposição ao segundo plano).
- A velocidade do veículo situar-se entre 5 e 25 km/h.

## Anomalia de funcionamento



Esta luz avisadora acende-se no quadro de bordo se o sistema de travagem automática for reduzido ou deteriorado.

Isto é um comportamento normal, o que não requer a assistência de uma oficina autorizada.



Isto pode ter sido causado por visibilidade reduzida (por exemplo, chuva, nevoeiro, neve, encandeamento causado pelo sol baixo) ou por um bloqueio do sensor. Neste caso, pare o veículo e verifique se a câmara dianteira ou se o radar dianteiro estão tapados com sujidade, neve, gelo ou qualquer objeto que impeça a deteção.



Em caso de anomalia de funcionamento, esta luz avisadora acende-se no quadro de bordo, acompanhadas da apresentação de uma mensagem e de um sinal sonoro.

Solicite a verificação por parte de um concessionário PEUGEOT ou por uma oficina autorizada.



Se estas luzes avisadoras se acenderem depois de desligar e ligar

novamente o motor, contacte um concessionário PEUGEOT ou uma oficina autorizada para verificar o sistema.



Estas luzes avisadoras acendem-se no quadro de bordo e/ou no quadro

de luzes avisadoras dos cintos de segurança e no cinto de segurança do passageiro dianteiro para indicar que o cinto de segurança do condutor e/ou do passageiro dianteiro não está apertado (consoante a versão). O sistema de travagem automática é desativado até os cintos de segurança serem apertados.

## Deteção de falta de concentração



Para obter mais informações, consulte as **Recomendações gerais sobre as ajudas à condução e à manobra.**

A função possui o sistema “Alerta de atenção do condutor” combinado com o sistema “Alerta de desatenção do condutor por câmara”.



Estes sistemas não são, de modo algum, concebidos para manter o condutor desperto ou para evitar que este adormeça ao volante.

É da responsabilidade do condutor parar se se sentir cansado.

Faça uma pausa se sentir cansaço ou pelo menos a cada 2 horas.

## Ativação/desativação

Por defeito, em cada arranque, a função é ativada automaticamente.



As definições são alteradas através da aplicação de ecrã tátil **ADAS**.

ou

Acesso direto aos **Atalhos para auxiliares de condução.**

## Alerta de atenção do condutor



O sistema aciona um alerta assim que detetar que o condutor não efetua nenhuma

pausa há mais de duas horas de condução a uma velocidade superior a 70 km/h.

Este alerta é emitido através da apresentação de uma mensagem que propõe ao condutor que seja efetuada uma pausa, acompanhada de um sinal sonoro.

Se o condutor não seguir esta recomendação, o alerta é repetido todas as horas até à paragem do veículo.

O sistema é reinicializado se se verificar uma das condições seguintes:

- Com o motor em funcionamento, veículo parado há mais de 15 minutos.
- A ignição desligada há alguns minutos.
- O cinto de segurança do condutor removido e a respetiva porta aberta.



Quando a velocidade do veículo é inferior a 70 km/h, o sistema é colocado em pausa.

O tempo de condução começa a ser contado de novo quando a velocidade atinge uma velocidade superior a 70 km/h.

## Alerta de desatenção do condutor por câmara

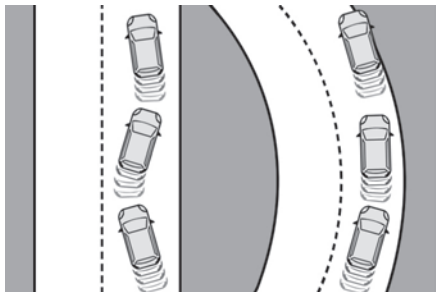

O sistema avalia o estado de alerta, fadiga e distração do condutor, ao identificar as alterações de trajetória relativamente às marcações na via de circulação.

Para tal, o sistema utiliza uma câmara, situada na parte superior do para-brisas.

Este sistema é particularmente adequado para estradas onde se pode conduzir a velocidades altas (velocidade superior a 70 km/h).

Num alerta de primeiro nível, o condutor é alertado pela mensagem “**Esteja vigilante!**”, acompanhada de um sinal sonoro.

Após três alertas de primeiro nível, o sistema aciona um novo alerta com a mensagem “**Condução de risco: Efetue uma pausa**”, acompanhada por um sinal sonoro mais pronunciado.

**i** Em determinadas condições de condução (piso degradado ou ventos fortes), o

sistema pode emitir alertas independentemente do nível de vigilância do condutor.

- !** O sistema pode ser perturbado ou não funcionar nas seguintes situações:
- ausência de marcações no solo, marcações gastas, tapadas (por exemplo, neve, lama, folhas secas) ou marcações múltiplas (zonas de obras).
  - distância reduzida para o veículo que o antecede (marcações no solo não detetadas).
  - estradas estreitas, sinuosas.

## Alerta de transposição involuntária de linha ativo

- !** Para obter mais informações, consulte as **Recomendações gerais sobre as ajudas à condução e à manobra.**

O sistema corrige a trajetória do veículo, alertando o condutor assim que deteta um risco de transposição involuntária de linha ou atravessa uma margem ou uma berma da estrada (consoante a versão).

Para tal, o sistema utiliza uma câmara, situada na parte superior do para-brisas, identificando as marcações da via no chão e na berma da estrada (consoante a versão).

**A utilização deste sistema é especialmente indicada para autoestradas e vias rápidas.**

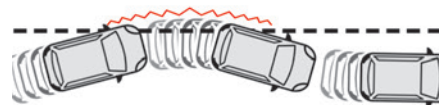

## Condições de funcionamento

- Velocidade do veículo entre 70 e 180 km/h.
- Estrada assinalada com uma linha divisória central.
- Volante segurado com ambas as mãos.
- Luzes indicadoras de mudança de direção desligadas após a ativação do sistema.
- Sistema ESC ativado e operacional.

- !** O sistema ajuda o condutor apenas se houver a possibilidade do veículo sair involuntariamente da via em que circula. Não gere a distância de condução segura, a velocidade do veículo ou os travões. O condutor deve segurar o volante com ambas as mãos para que possam manter o controlo se as condições já não permitirem a intervenção por parte do sistema (por exemplo, na eventualidade das marcas na linha divisória central na superfície da estrada desaparecerem).

## Funcionamento

Assim que o sistema identifica um risco de transposição involuntária de uma das marcações na via de circulação detetadas no chão ou de um limite na via (por exemplo, numa berma de erva), efetua

a correção de trajetória necessária para restaurar o veículo para a via original.

O condutor sente um movimento de rotação do volante.



Esta luz avisadora pisca durante a correção da trajetória.

**i** O condutor pode impedir a correção segurando com firmeza no volante (por exemplo, durante uma manobra de emergência). A correção é interrompida de imediato se as luzes indicadoras de mudança de direção forem ativadas.

Enquanto as luzes indicadoras de mudança de direção estiverem ativadas e alguns segundos após a desativação, o sistema considera que qualquer desvio de trajetória é intencional e não aciona qualquer correção durante este período.

## Situações de condução e alertas associados

A tabela abaixo descreve os alertas e mensagens apresentados como resposta a diferentes situações de condução.

A ordem de apresentação destes alertas pode ser diferente.

Estado da função	Visualização	Comentários
OFF		Função desativada.
ON	Nenhum.	Sistema ativado, condições não cumpridas: <ul style="list-style-type: none"> <li>– Velocidade inferior a 65 km/h.</li> <li>– Nenhuma marcação na via de circulação reconhecida.</li> <li>– Funcionamento ESC ativado.</li> <li>– Condução “desportiva”.</li> </ul>
ON		Desativação/colocação em pausa automática da função (por exemplo: deteção de um reboque, utilização da roda sobresselente de utilização temporária fornecida com o veículo, anomalia de funcionamento).
ON	Nenhum.	Marcações na via de circulação detetadas. Velocidade superior a 65 km/h.
ON		O sistema corrige a trajetória do lado em que foi detetado o risco de transposição de linha. As mãos do condutor estão no volante.

Estado da função	Visualização	Comentários
ON	 <p>“Segure no volante” ou “Mantenha-se na faixa” (consoante a versão)</p>	<p>Se, durante a correção da trajetória, o sistema determinar que a correção não é suficiente e que um traço contínuo vai ser atravessado: o condutor é avisado que deve efetuar o ajuste da trajetória inicial.</p> <p>Se o volante não for segurado corretamente, é emitido um sinal sonoro, acompanhado de uma mensagem, até a correção de trajetória ser concluída ou o condutor segurar o volante corretamente.</p> <p>A duração dos sinais sonoros aumenta se forem efetuadas várias correções em sucessão rápida. O aviso torna-se contínuo e persiste até o condutor reagir.</p>

## Limites de funcionamento

O sistema passa automaticamente para o modo de pausa nos seguintes casos:

- ESC desativado ou funcionamento ativado.
- Velocidade inferior a 65 km/h ou superior a 180 km.
- Ligação elétrica a um reboque.
- Utilização de uma roda sobresselente de utilização temporária (como a deteção não é imediata, recomenda-se a desativação do sistema).
- Deteção de um estilo de condução dinâmica, pressão no pedal do travão ou do acelerador.
- Condução sobre marcações na via de circulação.
- Ativação das luzes indicadoras de mudança de direção.
- Passagem de uma linha separadora numa curva.
- Condução em curvas fechadas.
- Deteção de inatividade do condutor durante uma correção.
- Deteção de linha estreita.

**!** O sistema pode ser perturbado ou não funcionar nas seguintes situações:

- Contraste insuficiente entre a superfície da estrada e a margem ou uma bermã da estrada (por exemplo, uma sombra).
- Marcações na via de circulação gastas, marcações tapadas (neve, lama) ou marcações múltiplas (zonas de obras, etc.).
- Distância reduzida em relação ao veículo que o antecede (não é possível detetar as marcações na via de circulação).
- Estradas estreitas, sinuosas.

### Risco de acionamentos inadvertidos

O sistema deve ser desativado nas seguintes situações:

- Quando substituir uma roda ou trabalhar perto de uma roda.
- Efetuar um reboque ou se tiver um porta-bicicletas num dispositivo de reboque, em especial com um reboque não ligado ou se não for aprovado.

- Estrada em más condições, instável ou com aderência muito fraca (risco de aquaplanagem, neve ou gelo).
- Condições meteorológicas adversas.
- Condução num circuito de corridas.
- Condução num dinamómetro.

## Desativação/ativação

Por predefinição, o sistema é ativado automaticamente a cada arranque do motor.



Está configurado na aplicação do ecrã tátil

**ADAS.**

ou

Acesso direto aos **Atalhos para auxiliares de condução.**



A desativação é confirmada pelo acendimento desta luz indicadora no quadro de bordo.

## Anomalia de funcionamento



Em caso de anomalia de funcionamento, estas luzes

avisoras acendem-se no quadro de bordo, acompanhadas da apresentação de uma mensagem e de um sinal sonoro. Solicite a verificação por parte de um concessionário PEUGEOT ou por uma oficina autorizada.

## Controlo dos ângulos mortos de longa distância

**!** Para obter mais informações, consulte as **Recomendações gerais sobre as ajudas à condução e à manobra.**

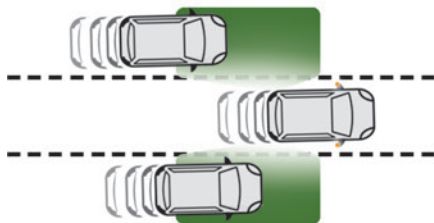

Este sistema avisa o condutor da aproximação imediata de veículos na traseira em faixas adjacentes (até uma distância de cerca de 75 m) e da presença de um veículo nos ângulos mortos do respetivo veículo, através dos radares de canto situados no para-choques traseiro.

**i** Este sistema tem em consideração veículos como automóveis, camiões e motocicletas,

que monitorizam os ângulos mortos ou áreas ocultas no campo de visão do condutor.

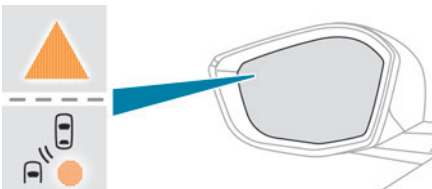

Uma luz avisadora surge no retrovisor exterior do lado em questão:

- **Fixa**, de imediato quando um veículo está no ângulo morto ou está a aproximar-se numa faixa adjacente.
- **Intermitente**, após cerca de 1 segundo quando é utilizada a luz indicadora de mudança de direção.

## Ativação/desativação



Está configurado na aplicação do ecrã tátil **ADAS**.

Quando liga o veículo, a luz avisadora acende-se em cada retrovisor para indicar que o sistema está ativado.

O estado do sistema é memorizado depois de desligar a ignição.

**i** O sistema é desativado automaticamente em caso de reboque com um dispositivo de reboque homologado pela PEUGEOT.

## Condições de funcionamento

- Todos os veículos circulam no mesmo sentido e em faixas contíguas.
- Quando ultrapassar um veículo, a diferença de velocidade é inferior a 15 km/h.
- O trânsito flui normalmente.
- A ultrapassagem de um veículo durante um determinado período de tempo e o veículo que está a ser ultrapassado permanecer num ângulo morto.

## Limites de funcionamento

Nenhum alerta é acionado nas seguintes condições:

- presença de objetos fixos (por exemplo, veículos estacionados, barreiras de proteção, postes de iluminação, sinais de trânsito).
- veículos que se desloquem em sentido inverso.
- se o para-choques traseiro estiver danificado.

**!** É possível que não sejam indicados avisos, sejam tardios ou pareçam injustificados.

Este sistema não substitui a vigilância do condutor. Verifique sempre os retrovisores e espereite por cima dos ombros antes de mudar de faixa para evitar acidentes.

Se for necessário pintar de novo o para-choques traseiro, contacte um concessionário PEUGEOT ou uma oficina autorizada; determinados tipos de pintura podem afetar o funcionamento dos radares.

## Anomalia de funcionamento



Se ocorrer uma anomalia de funcionamento, esta luz avisadora acende-se no quadro de bordo, acompanhada de uma mensagem.

Solicite a verificação por parte de um concessionário PEUGEOT ou por uma oficina autorizada.

**i** O sistema pode ser afetado temporariamente por determinadas condições meteorológicas (por exemplo, chuva intensa, granizo ou variações de temperatura extremas).

Em particular, a condução em piso molhado ou a transição de uma área seca para uma área molhada pode causar alertas falsos (por exemplo, a presença de gotas de água no ângulo morto é interpretada como um veículo). Com mau tempo ou no inverno, assegure-se de que os radares não ficam cobertos de lama, gelo ou neve.

Procure não tapar a zona de aviso, situada nos retrovisores exteriores ou nas zonas de deteção situadas no para-choques traseiro, com etiquetas adesivas ou outros objetos; esta situação poderá afetar o funcionamento correto do sistema.

## Ajuda ao estacionamento

**!** Para obter mais informações, consulte as **Recomendações gerais sobre as ajudas à condução e à manobra.**

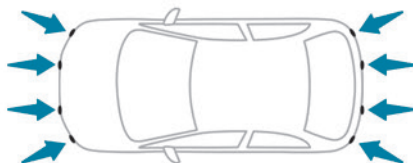

Este sistema deteta e assinala a proximidade de obstáculos (por exemplo, peões, veículos, árvores, barreiras) através de sensores situados no para-choques.

## Ajuda ao estacionamento traseira

► Engrene a marcha-atrás para iniciar o sistema (confirmada por um sinal sonoro).

O sistema é desligado quando a marcha-atrás é desengrenada.

### Ajuda sonora

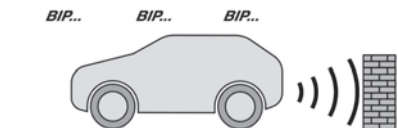

Os sinais do sistema assinalam a presença de obstáculos na zona de deteção do sensor e no percurso do veículo definidos pela orientação do volante.

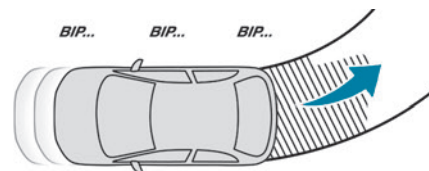

Dependendo da versão, no exemplo apresentado, apenas os obstáculos presentes na área sombreada são assinalados pela ajuda sonora.

As informações de proximidade são fornecidas por um sinal sonoro intermitente cuja frequência vai aumentando à medida que o veículo se aproxima do obstáculo.

Quando a distância entre o veículo e o obstáculo é inferior a cerca de trinta centímetros, o sinal sonoro torna-se contínuo.

O som emitido pelo altifalante (direito ou esquerdo) indica o lado em que está localizado o obstáculo.

### **i** Ajustar o sinal sonoro



Ao pressionar este botão, é aberta uma janela para regular o volume do sinal sonoro.

## Ajuda visual



Isto complementa o sinal sonoro, sem ter em conta a trajetória do veículo, através da apresentação de barras no ecrã cuja localização representa a distância entre o obstáculo e o veículo (branco: obstáculos mais distantes, laranja: obstáculos próximos, vermelho: obstáculos muito próximos). Quando o obstáculo está muito próximo, o símbolo de "Perigo" é apresentado no ecrã.

## Ajuda ao estacionamento dianteira

Como complemento à ajuda ao estacionamento traseiro, a ajuda ao estacionamento dianteiro é ativada quando é detetado um obstáculo na dianteira e a velocidade do veículo permanece inferior a 10 km/h.

O funcionamento da ajuda ao estacionamento dianteiro é suspenso se o veículo parar durante mais de três segundos na marcha avante, se um obstáculo já não for detetado ou a velocidade do veículo exceder 10 km/h.

- i O som difundido pelo altifalante (dianteiro ou traseiro) permite determinar a

localização do obstáculo relativamente ao veículo, à frente ou atrás do trajeto.

## Desativação/ativação

(Consoante o país de comercialização)  
Consoante a versão, a utilização do botão da consola central e/ou na aplicação **ADAS** no ecrã tátil.

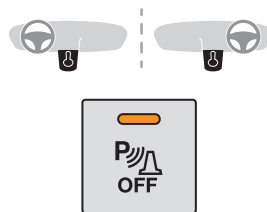

- ▶ Pressione este botão para ativar ou desativar a função.

A luz indicadora acende-se quando o sistema está desativado.



Está configurado na aplicação do ecrã tátil **ADAS**.



Se a função for desativada, esta luz indicadora acende-se no quadro de bordo.

O estado do sistema é guardado quando a ignição é desligada.



- i A ajuda ao estacionamento traseira é desativada automaticamente se um reboque ou um porta-bicicletas é ligado a um dispositivo de reboque de acordo com as recomendações do fabricante. Nesse caso, é apresentado o contorno de um reboque na parte traseira do veículo.

- i Quando ligar o veículo, o gráfico e os sinais sonoros estão apenas disponíveis depois do ecrã tátil ser iniciado.

## Limites de funcionamento

A inclinação do veículo em caso de carga elevada na mala poderá interferir nos cálculos da distância.

## Anomalia de funcionamento



Em caso de anomalia de funcionamento quando engatar a marcha-atrás, estas luzes avisadoras acendem-se no quadro de bordo, acompanhada da apresentação de uma mensagem e de um sinal sonoro (sinal curto).



Na eventualidade de uma anomalia de funcionamento, esta luz indicadora pisca durante cerca de 10 segundos quando engrenar a marcha-atrás.

Solicite a verificação por parte de um concessionário PEUGEOT ou por uma oficina autorizada.

## Visiopark 1

**!** Para obter mais informações, consulte as **Recomendações gerais no que respeita ao uso de auxiliares de condução e manobra.**

Quando a marcha-atrás é engrenada, com o motor em funcionamento, este sistema permite visualizar imagens das zonas à volta do veículo no ecrã tátil utilizando uma câmara localizada na traseira do veículo.

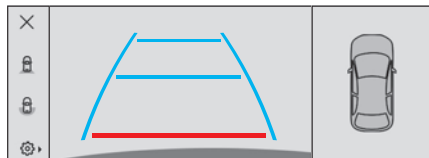

O ecrã divide-se em 3 partes com um menu lateral, uma vista de contexto e uma vista do topo do veículo na zona circundante.

A ajuda ao estacionamento completa a informação sobre a vista do topo do veículo.

Estão disponíveis várias vistas de contexto:

- Vista de zoom automático.
- Vista padrão.
- Vista panorâmica.

Consoante o contexto, o sistema escolhe a melhor vista a apresentar (normal ou zoom automático). O tipo de vista pode ser alterado em qualquer altura durante a manobra.

O estado do sistema não é guardado quando a ignição é desligada.

## Princípio de funcionamento

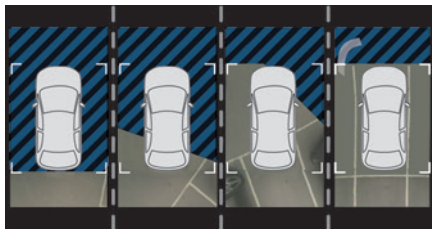

Com a câmara, a zona circundante do veículo é gravada durante manobras a baixa velocidade. É criada uma imagem da parte superior do veículo na zona circundante em tempo real (na parte lateral do ecrã), à medida que o veículo avança.

Esta vista facilita o alinhamento do veículo durante o estacionamento e a perceção de obstáculos próximos. Apaga-se automaticamente se o veículo ficar demasiado tempo parado.

Um jato adicional está equipado acima da chapa de matrícula para limpar a câmara de marcha-atrás (consoante a versão).

► A lavagem da câmara de marcha-atrás é acionada através do para-brisas.

## Definições



No menu lateral, este menu permite-lhe executar as seguintes operações:

- regular o volume do sinal sonoro.
- regular a luminosidade.
- regular o contraste.
- Ativação/desativação da lavagem da câmara.

## Ativação/desativação

Para ativar a câmara, engate a marcha-atrás.

O sistema está desativado:

- quando mudar da velocidade de marcha-atrás.
- ao premir a cruz no canto superior esquerdo do ecrã tátil.

## Vista de zoom automático

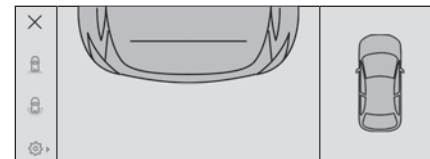

A câmara traseira regista a área à volta do veículo durante a manobra para reconstituir uma imagem a partir da parte traseira do veículo no ambiente em que se encontra, permitindo realizar a manobra do veículo contornando obstáculos circundantes.

Ao utilizar os sensores situados no para-choques traseiro, a vista de zoom automático é apresentada



quando o veículo se aproxima de um obstáculo na linha vermelha (a menos de 30 cm) durante a manobra. Esta vista está apenas disponível automaticamente.

**i** Os obstáculos podem parecer mais afastados do que estão na realidade. Durante a manobra, é importante verificar os lados do veículo através dos retrovisores. A ajuda ao estacionamento também fornece informações adicionais sobre a área à volta do veículo.

## Vista padrão

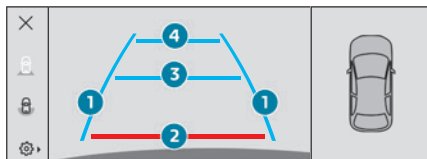

A zona situada atrás do seu veículo é apresentada no ecrã.

As linhas azuis **1** representam a largura do veículo com os retrovisores abertos; a direção muda em função da posição do volante.

A linha vermelha **2** representa uma distância de 30 cm em relação ao para-choques traseiro; as duas linhas azuis **3** e **4** representam 1 m e 2 m respetivamente.

Esta vista está disponível automaticamente ou se seleccioná-la no menu lateral.

## Vista panorâmica

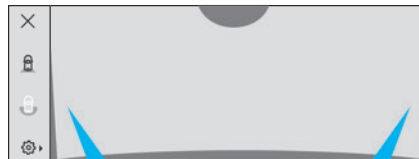

A vista panorâmica permite-lhe sair, em marcha-atrás, de um lugar de estacionamento, antecipando a chegada de veículos, peões ou ciclistas.

Esta vista não é recomendada para realizar uma manobra completa.

Esta vista apenas está disponível se seleccioná-la no menu lateral.

## Visiopark 3

**!** Para obter mais informações, consulte as **Recomendações gerais sobre as ajudas à condução e à manobra.**

Este sistema permite-lhe visualizar a zona circundante do veículo no ecrã tátil através de câmaras, situadas na parte dianteira e traseira do veículo, bem como debaixo dos retrovisores exteriores.

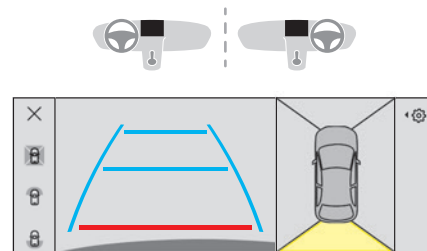

O ecrã divide-se em 4 partes com dois menus laterais, uma vista de contexto e uma vista do topo do veículo na zona circundante.

A ajuda ao estacionamento completa a informação sobre a vista do topo do veículo.

Consoante o ângulo de visão escolhido no menu no lado esquerdo, o sistema fornece ajuda visual específica em determinadas condições de condução, por exemplo, quando entra num cruzamento sem visibilidade ou faz uma manobra em áreas com visibilidade reduzida.

Estão disponíveis várias vistas de contexto na parte de trás ou da frente:

- Vista de zoom automático.
- Vista padrão.
- Vista panorâmica.

Consoante o contexto, o sistema escolhe a melhor vista a apresentar (normal ou zoom automático). O tipo de vista pode ser alterado em qualquer altura durante a manobra.

O estado do sistema não é guardado quando a ignição é desligada.

## Princípio de funcionamento

### Vista reconstituída

As câmaras são ativadas e é apresentada no ecrã tátil uma reconstrução da vista do topo do seu veículo da zona circundante.

### Vista em direto



As vistas dianteira, traseira e lateral são apresentadas automaticamente na vista do topo do veículo.

Pode seleccionar também a zona correspondente para visualizar qualquer vista em direto.

A vista dianteira pode ser seleccionada na marcha avante até 16 km/h.

**i** Instalar o resguardo para países de muito frio pode alterar a imagem transmitida pela câmara dianteira.

Um jato adicional está equipado acima da chapa de matrícula para limpar a câmara de marcha-atrás (consoante a versão).

► A lavagem da câmara de marcha-atrás é acionada através do para-brisas.

## Definições



No menu lateral, este menu permite-lhe executar as seguintes operações:

- regular o volume do sinal sonoro.
- regular a luminosidade.
- regular o contraste.
- Ativação/desativação da lavagem da câmara.

## Ativação/desativação

### Automático

Com a câmara traseira, o motor em funcionamento e o veículo parado, a visão traseira é apresentada automaticamente se a marcha-atrás estiver engrenada.

Com a câmara dianteira, o motor em funcionamento e a uma velocidade inferior a 16 km/h, a visão dianteira é apresentada automaticamente se a marcha-atrás estiver engrenada.

### Manual



► Na aplicação do ecrã tátil **ADAS**, seleccione **Funções>Câmara panorâmica**

O sistema é desativado:

- automaticamente para a parte traseira, quando mudar da velocidade de marcha-atrás.
- automaticamente para a parte dianteira, a uma velocidade superior a cerca de 16 km/h.
- ao premir a cruz no canto superior esquerdo do ecrã tátil.

## Vista de zoom automático

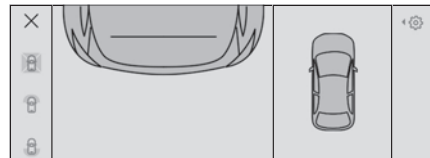

A câmara dianteira ou traseira grava a zona circundante durante a manobra para criar uma vista dianteira ou traseira do topo do veículo, o que permite manobrar o veículo entre os obstáculos circundantes.

Ao utilizar os sensores situados no para-choques dianteiro ou traseiro, a vista de zoom automático é apresentada quando o veículo se aproxima de um obstáculo na linha vermelha (a menos de 30 cm) durante a manobra.

Esta vista está apenas disponível automaticamente. Consoante a versão, pode ser ativada/desativada na aplicação **ADAS** do ecrã tátil.

**i** Os obstáculos podem parecer mais afastados do que estão na realidade.

Durante a manobra, é importante verificar os lados do veículo através dos retrovisores.

A ajuda ao estacionamento também fornece informações adicionais sobre a área à volta do veículo.

## Vista padrão

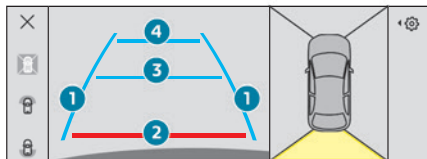

Consoante o contexto, a área atrás ou à frente do veículo é apresentada no ecrã.

As linhas azuis (na parte traseira)/laranja (na parte dianteira) 1 representam a largura do veículo com os retrovisores abertos; a direção muda em função da posição do volante.

A linha vermelha 2 representa uma distância de 30 cm em relação ao para-choques traseiro ou dianteiro; as duas linhas azuis (na traseira)/laranja (na dianteira) 3 e 4 representam 1 m e 2 m, respetivamente.

Esta vista está disponível automaticamente ou se seleccioná-la no menu lateral esquerdo.

## Vista panorâmica



A vista panorâmica traseira ou dianteira permite-lhe sair de um lugar de estacionamento, antecipando a chegada de veículos, peões ou ciclistas.

Esta vista não é recomendada para realizar uma manobra completa.

Esta vista está apenas disponível se seleccioná-la no menu lateral esquerdo.

## Vistas laterais

A vista lateral esquerda/direita permite-lhe visualizar a zona circundante de cada lado do veículo (por exemplo, pavimentos, muros baixos, outros veículos estacionados ao seu veículo).

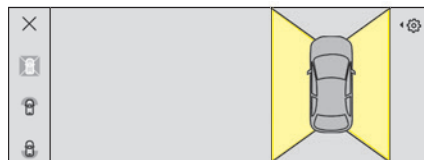

► Selecione a vista respetiva na vista de topo do veículo.

A área selecionada muda para amarelo e a vista lateral é apresentada no centro do ecrã.

Esta vista não é recomendada para realizar uma manobra completa.

## Alerta traseiro de tráfego cruzado

! Para obter mais informações, consulte as **Recomendações gerais sobre as ajudas à condução e à manobra.**

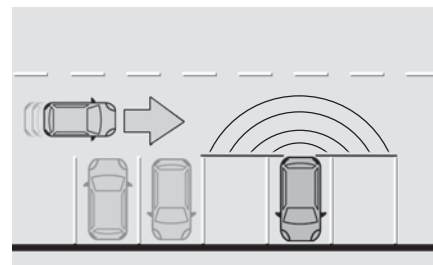

Quando engrenar a marcha-atrás com o motor em funcionamento, ou se engrenar a uma velocidade de até 10 km/h, este sistema avisa-o de obstáculos a aproximarem-se (por exemplo, peões, ciclistas, veículos, camiões, motocicletas) nos ângulos mortos traseiros do veículo, através dos radares instalados no para-choques.

O sistema deteta obstáculos que se deslocam a 3 km/h a uma distância máxima de 40 m.

O sistema funciona em conjunto com a ajuda ao estacionamento, funções Visiopark 1 ou Visiopark 3 (consoante a versão).

Para obter mais informações sobre a **ajuda ao estacionamento, Visiopark 1** ou as funções **Visiopark 3**, consulte as secções correspondentes.

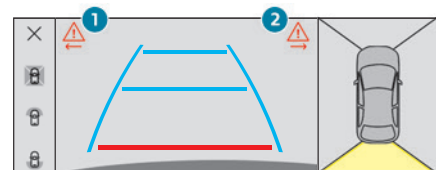

! O condutor deve estar atento ao que se passa à sua volta antes e durante toda a manobra. No caso da visibilidade ser reduzida ou inexistente, circule lentamente e com cuidado com a marcha-atrás engrenada.

## Princípio de funcionamento



Quando é detetado um obstáculo a aproximar-se, o símbolo 1 ou 2 começa a piscar no ecrã tátil, na vista Ajuda ao estacionamento ou em várias vistas de contexto da Visiopark 1 ou das funções de Visiopark 3 (consoante a versão).

O símbolo é complementado por um sinal sonoro quando o veículo está a efetuar a manobra de marcha-atrás.

  Um obstáculo está a aproximar-se no ângulo morto à direita/esquerda ou em ambos os lados do veículo.

Na eventualidade de uma anomalia de funcionamento destas funções ou do ecrã tátil ou se o condutor desativar as vistas destas funções no ecrã tátil, a deteção de um obstáculo que se aproxima continua a ser indicada pelo sinal sonoro

quando o veículo estiver a efetuar a manobra de marcha-atrás.

## Ativação/desativação



Está configurado na aplicação do ecrã tátil **ADAS**.

O estado do sistema é guardado quando a ignição é desligada.

## Limites de funcionamento

O sistema pode não funcionar nas seguintes situações:

- Rebocar um reboque.
- Utilizar um porta-bicicletas num dispositivo de reboque.
- Variações de temperatura extremas.
- Para-choques traseiro danificado.
- Acumulação ou projeção de elementos externos (por exemplo, lama, gelo, neve), afixação de autocolantes.

 É possível que não sejam indicados avisos, sejam tardios ou pareçam injustificados.

Consequentemente, deve manter sempre o controlo do seu veículo para reagir a qualquer momento, para evitar um acidente.

 Se for necessário pintar de novo o para-choques traseiro, contacte um concessionário PEUGEOT ou uma oficina autorizada; alguns tipos de tinta podem interferir com o funcionamento dos radares.

## Anomalia de funcionamento



Em caso de anomalia de funcionamento quando engatar a marcha-atrás, durante a marcha-atrás ou se o condutor tentar ativar o sistema, esta luz avisadora acende-se no quadro de bordo, acompanhada da apresentação de uma mensagem e de um sinal sonoro.

Solicite a verificação por parte de um concessionário PEUGEOT ou por uma oficina autorizada.



\* de 1 e 5 l produzido na Europa

## Peugeot e TotalEnergies, uma parceria que oferece desempenho!

Durante mais de 25 anos de parceria, a TotalEnergies e a Peugeot superaram os limites de desempenho na área de competição desportiva através de uma série de vitórias históricas, em corridas de enduro ou em ralis. Atualmente, as duas marcas continuam a sua aventura motorizada conjunta com o intuito de vencer o 24 horas Le Mans e o Campeonato de Endurance Mundial da FIA na categoria de Hybrid Hypercar. São muitos desafios, para os quais a Peugeot recomenda exclusivamente lubrificantes Quartz de elevada tecnologia que protegem os motores durante a vida útil. Por conseguinte, a TotalEnergies equipa os veículos da Peugeot com lubrificantes Quartz, do primeiro enchimento de fábrica às redes de manutenção aprovadas, para garantir um excelente funcionamento diário. Peugeot e TotalEnergies: parceiros oficiais em termos de desempenho!

### Mantenha a capacidade do seu motor durante mais tempo!

**Quartz Ineo Xtra First 0W-20** é um lubrificante de desempenho muito elevado, resultado do trabalho conjunto das equipas de investigação e desenvolvimento da Peugeot e da TotalEnergies. A tecnologia inovadora prolonga a vida útil do motor e reduz o consumo de combustível, limitando as emissões de CO<sub>2</sub>. O produto está agora disponível numa nova embalagem\* feita de material 50 % reciclado e 100 % reciclável.



PEUGEOT RECOMMENDS **TotalEnergies**

OFFICIAL PARTNERS

## Compatibilidade dos combustíveis



Gasolinas em conformidade com a norma EN228 que contenha até 5 % e 10% de etanol, respetivamente.

**i** Apenas é autorizada a utilização de aditivos combustíveis de gasolina que respeitem a norma B715001.

## Condução no estrangeiro

**Determinados combustíveis podem danificar o motor do seu veículo.**

**Nalguns países, pode ser exigida a utilização de um tipo particular de combustível (índice de octanas específico, denominação comercial específica, etc.) para garantir a operação correta do motor.**

Para mais informações, consulte a rede.

## Reabastecimento

**Capacidade do depósito de combustível: cerca de 52 litros (Gasolina) ou 40 litros (Híbrido recarregável).**

**Capacidade de reserva: cerca de 6 litros.**

## Nível de combustível baixo



Quando o nível de combustível reduzido é atingido, esta luz avisadora acende-se no quadro de bordo, acompanhada de uma mensagem e de um sinal sonoro. Aquando do primeiro acendimento, restam-lhe **cerca de 6 litros de combustível**.

Esta luz avisadora é apresentada sempre que a ignição for ligada, acompanhada de uma mensagem no ecrã e um sinal sonoro, até adicionar combustível suficiente. Durante a condução, esta mensagem e sinal sonoro são repetidos com maior frequência à medida que o nível de combustível diminuir para **0**. Reponha, imperativamente, o nível de combustível assim que possível para evitar ficar sem combustível.

**i** Uma seta pequena junto da luz avisadora indica em que lado do veículo está situado o tampão de depósito de combustível.

### **! Stop & Start**

Nunca ateste o depósito de combustível quando o motor se encontrar em modo STOP; desligue imperativamente a ignição com o botão.

## Reabastecimento

É necessário abastecer pelo menos 10 litros para que o abastecimento seja registado pela sonda de combustível.

A abertura do tampão de depósito pode dar origem a um ruído de aspiração de ar. Este vácuo é

inteiramente normal e é resultado da vedação do sistema de combustível.

Para reabastecer em total segurança:

► **Desligue sempre o motor.**

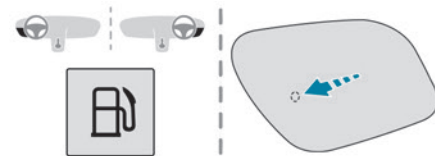

► Para abrir o tampão de depósito, pressione o botão de abertura do tampão durante mais de 2 segundos ou, com o veículo destrancado, pressione a parte traseira do tampão de depósito (consoante a versão).

### **i Veículos híbridos recarregáveis**

Depois de pressionar o botão no painel de bordo, não é possível abrir o tampão de depósito durante vários minutos. É emitido um som quando o tampão de depósito é aberto. Se o tampão ficar preso, pressione e mantenha pressionado o botão no painel de bordo durante mais de 3 segundos.

► Escolha uma bomba que forneça o tipo de combustível correto para o motor do veículo (consulte a etiqueta colada no tampão de depósito).

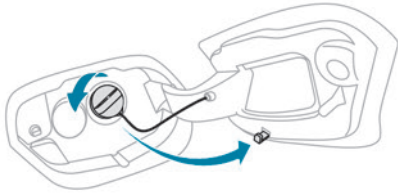

- ▶ Rode o tampão de depósito para a esquerda, retire-o e coloque-o no respetivo suporte no tampão do depósito (consoante a versão).
- ▶ Introduza o bocal de enchimento o máximo possível até chegar ao batente, antes de começar o abastecimento (para minimizar o risco de salpicos).
- ▶ Encha o depósito.

**Não continue após o terceiro disparo do bocal. Se o fizer, pode causar uma anomalia de funcionamento.**

- ▶ Coloque novamente o tampão do depósito no respetivo local e rode-o para a direita (consoante a versão).
  - ▶ Empurre o tampão de depósito de combustível para voltar a fechá-lo.
- O veículo está equipado com um catalisador que ajuda a reduzir as emissões nocivas dos gases de escape.

**Para os motores a gasolina, é obrigatória a utilização de gasolina sem chumbo.**

O tubo de abastecimento tem uma abertura mais estreita, que permite apenas a utilização de gasolina sem chumbo.

**! No caso de abastecer combustível que não seja adequado para o veículo, é**

**indispensável que proceda à drenagem do depósito e adicione combustível correto antes de colocar o motor em funcionamento.**

## Sistema híbrido recarregável

### Sistema elétrico

O circuito elétrico do sistema híbrido recarregável é identificado por cabos laranja e os respetivos elementos estão assinalados com este símbolo:



**!** O grupo motopropulsor híbrido recarregável utiliza uma tensão entre 240 V e 400 V. Este sistema pode ficar quente quando a ignição é ligada e depois de ser desligada. Respeite as mensagens de aviso indicadas nas etiquetas, em especial no interior da tampa de carga.

**!** O sistema de alta tensão é perigoso e pode causar queimaduras ou outros ferimentos ou até choques elétricos mortais. Uma vez que os danos nos componentes de alta tensão não são visíveis, a PEUGEOT recomenda o seguinte:

- Nunca toque nos componentes, danificados ou não, e nunca permita que joias ou outros objetos metálicos entrem em contacto com estes componentes.
  - Nunca toque nos cabos de alta tensão laranjas ou em quaisquer outros componentes de alta tensão assinalados com a etiqueta de risco elétrico. Qualquer intervenção no sistema de alta tensão deve ser efetuada por pessoal habilitado em oficinas habilitadas e aprovadas para executar este tipo de trabalho.
  - Nunca danifique, modifique ou retire os cabos de alta tensão ou desligue-os da rede de alta tensão.
  - Nunca abra, modifique ou retire a tampa da bateria de tração.
  - Nunca utilize ferramentas de corte ou de conformação ou fontes de calor perto de componentes e cabos de alta tensão.
- Na eventualidade de nível reduzido de fluido no depósito de refrigeração, o reabastecimento deve ser efetuado apenas numa oficina formada e qualificada para verificar se há uma fuga na bateria de tração.
- Qualquer intervenção no sistema de alta tensão deve ser efetuada por pessoal habilitado em



oficinas habilitadas e aprovadas para executar este tipo de trabalho.

Os danos no veículo ou na bateria de tração podem causar uma fuga imediata ou posterior de fluidos ou gases tóxicos. A PEUGEOT recomenda que:

- No caso de um incidente, informe sempre os serviços de emergência e combate a incêndios, e indique se o veículo está equipado com uma bateria de tração.
- Nunca toque nos líquidos vertidos da bateria de tração.
- Não inale os gases emitidos pela bateria de tração, porque são tóxicos.
- Afaste-se do veículo no caso de incidente ou acidente, os gases emitidos são inflamáveis e podem causar um incêndio.

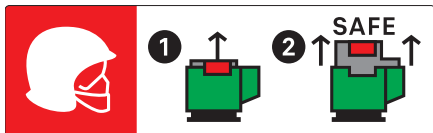

**!** Esta etiqueta foi concebida para utilização por bombeiros e serviços de manutenção na eventualidade de qualquer reparação no veículo. Nenhuma outra pessoa pode tocar no dispositivo indicado nesta etiqueta.

### **!** Em caso de acidente ou impacto na parte inferior da carroçaria do veículo

Nestas situações, o circuito elétrico ou a bateria de tração podem sofrer danos graves. Deve parar o veículo assim que as condições de segurança o permitirem e desligar a ignição. Contacte um concessionário PEUGEOT ou uma oficina autorizada.

### **!** Em caso de lavagem

Antes de lavar o veículo, verifique se a tampa de carga está fechada corretamente. Nunca lave o veículo enquanto a bateria está a carregar.

### **!** Lavagem a alta pressão

Para evitar danos nos componentes elétricos, é expressamente proibido utilizar a lavagem de alta pressão no compartimento do motor ou debaixo da carroçaria. Não use uma pressão superior a 80 bar ao lavar a carroçaria.

**!** Nunca permita a entrada de água ou pó no conector ou bocal de carga, risco de eletrocussão ou incêndio! Nunca ligue/desligue o cabo ou o bocal de carga com as mãos molhadas, risco de eletrocussão!

## Bateria de tração

A bateria de tração (de íões de lítio) armazena a energia elétrica do veículo necessária para mover o veículo.

Está situada na mala.

A autonomia da bateria de tração varia consoante o tipo de condução, estrada, utilização de equipamento de conforto térmico e o desgaste dos componentes.

**i** O desgaste da bateria de tração depende de vários fatores, como as condições climáticas e a distância percorrida.

**!** Para manter a quilometragem do veículo e a durabilidade da bateria de tração, a PEUGEOT recomenda o seguinte:

- Não carregue totalmente a bateria do veículo elétrico todos os dias (carregue a bateria de tração abaixo de 80 % sempre que possível).
- Não descarregue a bateria por completo.
- Se o nível de carga da bateria de tração for reduzido ou elevado, não armazene o veículo durante um período longo de não utilização (mais de 12 horas). O nível de carga deve situar-se entre 20 e 40 %.
- Deve restringir a utilização do carregamento rápido.
- Não exponha o veículo a temperaturas inferiores a -30 °C e superiores a +60 °C durante mais de 24 horas.
- Evite carregar o veículo a temperaturas negativas (exceto se o veículo for utilizado



durante mais de 20 minutos) ou a uma temperatura superior a +30 °C.

- Não utilize a bateria de tração do veículo como gerador de energia.
- Não utilize um gerador para recarregar a bateria de tração do veículo.

**!** **Se ocorrerem danos na bateria de tração**  
É estritamente proibido reparar o veículo.

Não toque nos líquidos provenientes da bateria e em caso de contacto da pele com estes produtos, lave abundantemente com água e contacte um médico de imediato. Contacte um concessionário PEUGEOT ou uma oficina autorizada para verificar o sistema.

**Sobreaquecimento da bateria de tração**



Se as seguintes luzes avisadoras forem apresentadas, acompanhadas da visualização de uma mensagem e de um sinal sonoro, deve proceder da seguinte maneira:

- ▶ Pare o veículo assim que possível, nas melhores condições de segurança.
- ▶ Desligue a ignição.
- ▶ Evacue o veículo o mais rápido possível e coloque-se a uma distância segura.
- ▶ Contacte o corpo de bombeiros e/ou os serviços de emergência e indique que o veículo é elétrico.

**!** **Perigo de morte/risco de ferimentos graves**

Podem ocorrer uma reação em cadeia e mesmo um incêndio na bateria de tração.

**Eliminação da bateria de tração**

A bateria de tração foi concebida para prolongar a duração do veículo, caso as recomendações da PEUGEOT sejam seguidas.

Se for necessário substituir a bateria, contacte o concessionário PEUGEOT para obter instruções sobre como eliminá-la. Se a bateria for eliminada de maneira incorreta, há o risco de queimaduras graves, choque elétrico e danos ambientais. De acordo com os regulamentos, a PEUGEOT garante uma segunda vida útil ou reciclagem deste componente em colaboração com operadores qualificados.

**Tampa de carga**

A tampa de carga está situada no lado esquerdo traseiro do veículo.

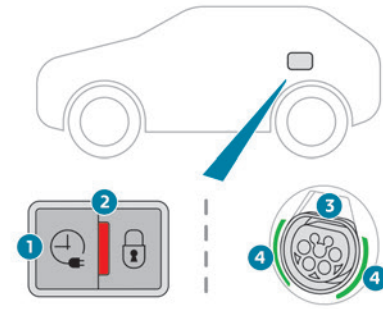

1. Botão de ativação de carga posterior
2. Luz indicadora que confirma que o bocal está bloqueado no conector de carga.  
Vermelho fixo: bocal posicionado e bloqueado corretamente.  
Vermelho intermitente: bocal posicionado incorretamente ou não é possível bloqueá-lo.
3. Conector de carga
4. Guias de iluminação

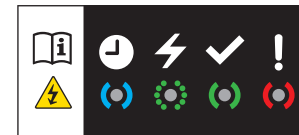

Estado das guias de iluminação	Significado
Branco fixo	Iluminação de boas-vindas quando a tampa está aberta

Estado das guias de iluminação	Significado
Azul fixo	Carga posterior
Verde intermitente	A carregar
Verde fixo	Carregamento concluído
Vermelho fixo	Anomalia de funcionamento

**!** Em caso de impacto, mesmo que seja ligeiro, na tampa de carga, não utilize-o. Não desmonte ou modifique o conector de carga, risco de eletrocussão e/ou incêndio! Contacte um concessionário PEUGEOT ou uma oficina autorizada.

## Cabos de carga, tomadas e carregadores

A bateria de tração pode ser carregada com vários tipos de cabos.

O cabo de carga fornecido com o veículo é compatível com as instalações elétricas do país onde é comercializado. Se viajar para o estrangeiro, consulte as seguintes tabelas para verificar a compatibilidade das instalações elétricas locais com o cabo de carga.

Contacte um concessionário PEUGEOT ou uma oficina autorizada para obter o(s) cabo(s) de carga adequado(s).

### Etiquetas de identificação sobre carregamento de tomadas/conectores

As etiquetas de identificação estão afixadas no veículo, cabo de carga e no carregador para



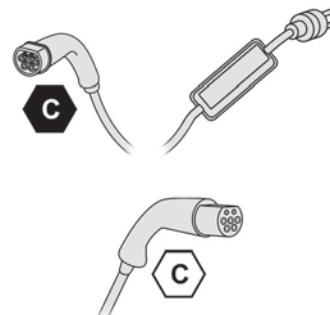

informar o utilizador que dispositivos que devem ser utilizados.

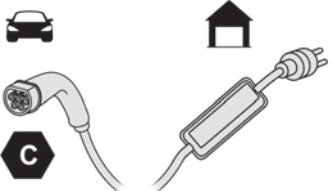

Segue-se o significado de cada etiqueta de identificação:

Etiqueta de identificação	Localização	Configuração	Tipo de alimentação/gama de tensões
	Conetor de carga (lado do veículo)	TIPO 2	CA < 480 Vrms
	Tomada de carga (lado do carregador)	TIPO 2	CA < 480 Vrms

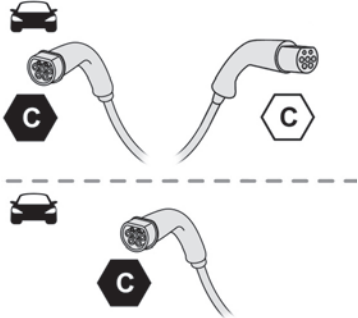
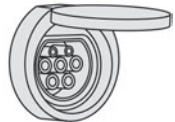



## Tipos de carga

















Tipo de cabo	Compatibilidade	Especificações
<p><b>Cabo de carga de modo 2 com caixa de comando integrada</b></p>  <p>Etiqueta de identificação <b>C</b> no conector de carga (lado do veículo).</p>	<p>Tomada elétrica comum (consoante o país).</p>  	<p>Carga limitada a um máximo de 10 A.</p>
<p><b>Cabo de carga de modo 3</b></p>  <p>Etiquetas de identificação <b>C</b> no conector de carga (lado do veículo) e na tomada (lado do carregador).</p>	<p>Tomada da unidade de carga acelerada.</p>  <p>Caixa de comando acelerada de caixa de parede.</p> 	<p>Carga limitada a um máximo de 32 A.</p>















6. Nunca repare ou abra este cabo de carga. Não inclui peças que possam ser reparadas. Substitua o cabo de carga se este apresentar danos.
7. Nunca mergulhe este cabo de carga dentro de água.
8. Nunca utilize este cabo de carga com uma extensão, uma tomada com várias fichas, um adaptador de conversão ou uma ficha elétrica danificada.
9. Não desligue a ficha da parede para interromper o processo de carga.
10. Se o cabo de carga ou a tomada elétrica estiverem quentes, interrompa o processo de carga de imediato, trancando e depois destrancando o veículo com a chave do telecomando.
11. Este cabo de carga tem componentes que podem causar arco elétrico ou faíscas. Não se exponha a vapores inflamáveis.
12. Utilize este cabo de carga apenas nos veículos PEUGEOT.
13. Nunca ligue o cabo à tomada elétrica (ou desligue-o) com as mãos molhadas.
14. Não force o conetor se estiver bloqueado dentro do veículo.

### Etiqueta da caixa de comando - Estado das luzes indicadoras

	Estado da luz indicadora
<b>Desligado</b>	
<b>Ligado</b>	 
<b>Intermitente</b>	 

POWER	CHARGE	FAULT	Símbolo	Descrição
				Não está ligada à fonte de alimentação ou a infraestrutura não tem alimentação disponível.
 (verde)	 (verde)	 (vermelho)		A caixa de comando está a efetuar um teste automático.
 (verde)				Ligado apenas à infraestrutura ou à infraestrutura e ao veículo elétrico (EV), mas o carregamento não está a ser efetuado.
 (verde)	 (verde)			Ligado à fonte de alimentação e ao veículo elétrico (EV). O EV está a ser carregado ou está a efetuar uma sequência de pré-condicionamento térmico.

POWER	CHARGE	FAULT	Símbolo	Descrição
 (verde)	 (verde)			Ligado à fonte de alimentação e ao veículo elétrico (EV). O EV tem de ser carregado ou o carregamento do EV foi concluído.
		 (vermelho)		Anomalia de funcionamento na caixa de comando. Não é permitido carregar. Se for apresentado de novo um indicador de erro após uma reposição manual, a caixa de comando deve ser verificada por um concessionário PEUGEOT antes do próximo carregamento.
 (verde)	 (verde)	 (vermelho)		A caixa de comando está no modo de diagnóstico.

### Procedimento de reposição manual

A caixa de comando pode ser reposta desligando o conetor de carga e a tomada de parede.

Em seguida, volte a ligar a tomada de parede primeiro. Para obter mais informações, consulte o manual.

## Carregar a bateria de tração (híbrido recarregável)

### Princípio

Para carregar o veículo por completo, efetue o processo de carga sem interrompê-lo, até terminar automaticamente. O carregamento pode ser efetuado de imediato (por predefinição) ou pode ser remoto.



A carga posterior é definida através do ecrã tátil ou da aplicação **MYPEUGEOT APP**.

Quando o veículo é ligado, as seguintes informações são apresentadas no quadro de bordo:

- Estado da carga da bateria de tração (%).
- Autonomia restante (km).
- Período de carga estimado (o cálculo pode demorar alguns segundos).
- Velocidade de carga (km atingidos por hora).

Depois de o quadro de bordo ser colocado no modo de espera, pode destrancar o veículo ou

abrir uma porta para apresentar novamente estas informações.

**i** Pode também controlar o processo de carga através da aplicação **MYPEUGEOT APP**.

Para obter mais informações sobre as **Funções adicionais de controlo remoto**, consulte a secção correspondente.

#### **i** Modo Lounge

Quando o veículo é ligado, pode ligar a ignição e utilizar determinadas funções, como

o sistema de áudio e de telemática e o ar condicionado durante várias horas.

### ! Carregamento reduzido/condução

Se conduzir com um nível de carga da bateria de tração muito reduzido, o veículo pode avariar-se e pode causar acidentes ou ferimentos graves. Verifique SEMPRE se a bateria de tração tem um nível de carga suficiente.

### ! Carregamento reduzido/estacionamento

Se a temperatura exterior for negativa, não é recomendável estacionar o veículo no exterior durante várias horas a um carregamento reduzido (inferior a 20 %).

### ! Veículo imobilizado durante mais de 1 mês

Se não utilizar o veículo durante um período prolongado (mais de 4 semanas) sem a possibilidade de carregá-lo durante o arranque, o sistema de descarga automática pode impossibilitar o arranque se o nível de carga da bateria de tração for demasiado baixo ou muito reduzido, em especial em temperaturas ambientes negativas. Verifique SEMPRE se a bateria de tração tem um nível e carga entre 20 % e 40 % se não utilizar o veículo durante várias semanas. Não ligue o cabo de carga. Estacione sempre o veículo num local com um intervalo de temperaturas entre -10 °C e 30 °C

(se o estacionar num local com temperaturas extremas pode danificar a bateria de tração). Consulte a secção **Bateria sobresselente (híbrido recarregável)** para saber qual é o procedimento de desativação da bateria.

## Precauções

Os veículos híbridos recarregáveis foram desenvolvidos de acordo com as recomendações dos limites máximos de campos eletromagnéticos estabelecidos pela ICNIRP (Comissão Internacional para a Protecção contra as Radiações Não Ionizantes - diretrizes de 1998).



Os utilizadores de pacemakers ou dispositivos equivalentes devem consultar um médico para obter informações sobre quaisquer medidas de precaução aplicáveis ou contactar o fabricante do dispositivo médico eletrónico implantado para saberem se funciona num ambiente compatível com as diretrizes do ICNIRP.

**Em caso de dúvida**, durante o carregamento, não deve permanecer dentro ou próximo do veículo, perto do cabo de carga ou da unidade de carga, mesmo durante pouco tempo.

### ! Antes de carregar

Consoante o contexto:

- ▶ Peça a um profissional para verificar se o sistema elétrico a utilizar está em conformidade com as normas aplicáveis e compatível com o veículo.
- ▶ Peça a um electricista profissional para instalar uma tomada elétrica específica ou uma

unidade de carga acelerada (caixa de recarga) compatível com o veículo. Utilize o cabo de carga fornecido com o veículo. Para obter mais informações, contacte um concessionário PEUGEOT ou uma oficina autorizada.

### ! Durante a carga

Como medida de segurança, o motor só é iniciado se o cabo de carga for ligado ao conetor no veículo. É apresentado um aviso no quadro de bordo.

O processo de carga é interrompido se destrancar o veículo.

Se não for efetuada qualquer ação numa das aberturas (porta ou mala) ou no bocal de carga, o veículo tranca-se novamente após 30 segundos e a carga é retomada automaticamente.

Nunca trabalhe debaixo do capô:

- Algumas áreas podem ficar muito quentes, mesmo que seja uma hora depois da carga, risco de queimaduras!
- A ventoinha pode ser ligada em qualquer altura, risco de cortes ou estrangulamento!

### ! Após a carga

Verifique se a tampa de carga está fechada. Não deixe o cabo ligado à tomada elétrica doméstica, há o risco de curto-circuito ou de eletrocussão em caso de contacto com água ou submersão em água!

## Processo de carga

### Ligação

- ▶ Antes de carregar, verifique se o seletor de velocidades está no modo **P** e a ignição está desligada, caso contrário não é possível carregar.
  - ▶ Pressione na traseira da tampa de carga para abri-la e verifique se há corpos estranhos no conector de carga do veículo.
- As guias de iluminação na tampa acendem-se a branco.

### Carga doméstica (modo 2)

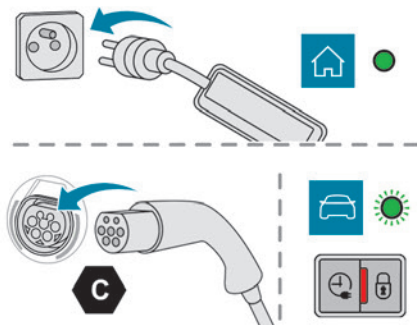

- ▶ Primeiro, ligue o cabo de carga da caixa de comando à tomada doméstica.
- Quando a ligação é estabelecida, todas as luzes indicadoras na caixa de comando acendem-se e permanece acesa a verde apenas a luz indicadora **POWER**.

- ▶ Retire a cobertura de proteção do bocal de carga.
  - ▶ Insira o bocal no conector de carga do veículo. O início do processo de carga é confirmado pelas guias de iluminação verde intermitentes na aba e pela luz indicadora **CHARGE** a verde intermitente na caixa de comando.
- Se isto não se verificar, isso significa que a carga não foi iniciada. Repita o procedimento, mas verifique primeiro se todas as ligações foram efetuadas corretamente.
- A luz indicadora vermelha na tampa desliga-se para indicar que o bocal está bloqueado.

### Carga acelerada (modo 3)

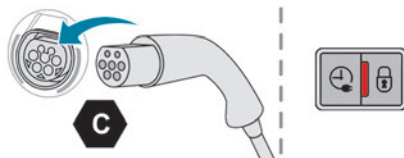

- ▶ Siga as instruções de utilização da caixa de comando acelerado (caixa de parede).
  - ▶ Retire a cobertura de proteção do bocal de carga.
  - ▶ Insira o bocal no conector de carga do veículo. O início da carga é confirmado pelas guias de iluminação verde intermitentes na aba.
- Se isto não se verificar, isso significa que a carga não foi iniciada. Repita o procedimento, mas verifique primeiro se todas as ligações foram efetuadas corretamente.

A luz indicadora vermelha na tampa desliga-se para indicar que o bocal está bloqueado.

### Desligar



Antes de desligar o bocal do conector de carga:

- ▶ Se o veículo estiver bloqueado, desbloqueie-o.
- ▶ Se o veículo estiver destrancado, **tranque-o e, em seguida, destranque-o.**

**i** Se o destrancamento seletivo das portas estiver ativado, pressione o botão de destrancamento no telecomando duas vezes para desligar o bocal.

A luz indicadora vermelha na tampa desliga-se para confirmar que o bocal está desbloqueado.

- ▶ Após **30 segundos**, retire o bocal de carga.

### Carga doméstica (modo 2)

O fim da carga é confirmado quando a luz indicadora **CHARGE** verde na caixa de comando fica fixa e as guias de iluminação verdes na aba ficam fixas.

- ▶ Depois de desligar, substitua a cobertura de proteção sobre o bocal e feche a tampa de carga.
- ▶ Desligue o cabo de carga da caixa de comando da tomada doméstica.



### Carga acelerada (modo 3)

O fim da carga é confirmado pela caixa de comando acelerada (caixa de parede) e as guias de iluminação verdes na tampa ficam fixas.

► Depois de desligar, volte a colocar o bocal na caixa de comando e feche a tampa de carga.

### Carga posterior

Por predefinição, a hora de início da carga posterior está definida para a meia-noite.

Consoante o equipamento, esta hora pode ser alterada.

#### Definições



► Na aplicação do ecrã tátil **Energia**, seleccione o separador **Carregamento**.

- Defina a hora de início de carga.
- Carregue em **OK**.

A definição é guardada no sistema.



Pode também programar a função de carga posterior com um smartphone através da aplicação **MYPEUGEOT APP**.

Para obter mais informações sobre as **Funções adicionais de controlo remoto**, consulte a secção correspondente.

#### Ativação

► Depois de programar a carga posterior, ligue o veículo ao equipamento de carregamento pretendido.



► Pressione este botão na tampa após um minuto para ativar a carga posterior

(confirmado pelas guias de iluminação que se acendem a azul).

## Dispositivo de reboque

### Distribuição de carga

► Distribua a carga no reboque para que os objetos mais pesados fiquem o mais perto possível do eixo e a carga máxima no eixo dianteiro se aproxime do máximo autorizado sem ultrapassá-lo. A densidade do ar diminui com a altitude, reduzindo o desempenho do motor. A carga máxima rebocável deve ser reduzida em 10 % por 1000 metros de altitude.



Utilize dispositivos de reboque genuínos e os feixes de cabos aprovados pela PEUGEOT. Recomendamos que sejam instalados por um concessionário PEUGEOT ou uma oficina autorizada.

Se a montagem não for efetuada pelo concessionário PEUGEOT, devem ser montados de acordo com as instruções do fabricante do veículo.

**Importante:** se o veículo estiver equipado com uma porta da mala motorizada e a função Acesso à porta da mala mãos-livres e um dispositivo de reboque foi instalado fora da rede de concessionários PEUGEOT, é essencial dirigir-se a um concessionário PEUGEOT ou a uma oficina autorizada para calibrar novamente o sistema de deteção, risco de anomalia de

funcionamento da função Acesso à porta da mala mãos-livres.

Determinadas funções de assistência à condução ou manobra são desativadas automaticamente se for utilizado um sistema de reboque aprovado.

Para obter mais informações sobre condução com um dispositivo de reboque instalado num reboque e associado ao **Controlo de estabilidade do reboque**, consulte a secção correspondente.



Respeite o peso máximo rebocável autorizado, como indicado no certificado de matrícula do veículo, na etiqueta do fabricante e na secção **Características técnicas** deste manual.



Se utilizar acessórios montados no dispositivo de reboque (por exemplo, porta-bicicletas, caixas de reboque):

- Respeite a carga máxima no eixo dianteiro autorizada.
- Não transporte mais de 4 bicicletas comuns ou 2 bicicletas elétricas.

Quando colocar bicicletas num porta-bicicletas sobre uma bola de reboque, coloque as bicicletas mais pesadas o mais próximo possível do veículo.



Respeite a legislação em vigor do país em que circula.

**!** Veículo equipado com porta da mala motorizada, com a função de acesso mãos-livres (Acesso à porta da mala mãos-livres)

Para evitar a abertura accidental da porta da mala motorizada durante a utilização do dispositivo de reboque:

- Desative esta função antecipadamente na aplicação de configuração do veículo.
- Ou retire a chave eletrónica da zona de reconhecimento, com a porta da mala fechada.

## Engate de reboque com bola de reboque de fácil desmontagem

### Apresentação

A montagem e desmontagem do dispositivo de reboque de origem não necessitam de ferramentas.

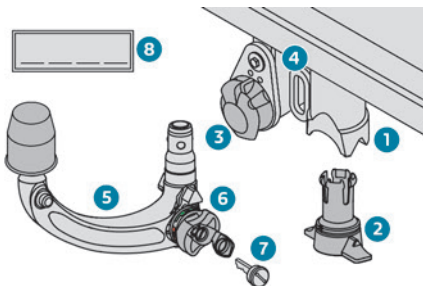

1. Suporte
2. Cobertura de proteção
3. Tomada de ligação
4. Anel de segurança
5. Bola de reboque amovível
6. Manípulo de trancamento/destrancamento
7. Fecho de segurança
8. Etiqueta que indica as referências preferenciais

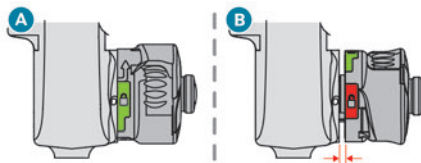

- A. Posição **trancada** (marca **verde** oposta à marca **branca**); o botão está em contacto com a bola de reboque (sem espaço).
- B. Posição **destrancada** (marca **vermelha** oposta à marca **branca**); o botão já não está em contacto com a bola de reboque (espaço de cerca de 5 mm).

**i** Para garantir a total segurança durante a condução com um **dispositivo de reboque**, consulte a secção correspondente.

**!** **Antes de qualquer utilização**  
Verifique se a bola de reboque está montada corretamente, verificando os seguintes pontos:

- A marca verde na roda está alinhada com a marca branca da bola de reboque.
- O manípulo está em contacto com a bola de reboque (posição **A**).
- O fecho de segurança está bloqueado e a chave foi retirada; o manípulo não pode ser acionado.
- A bola de reboque não deve mover-se no respetivo suporte; teste agitando-a com a mão. Se a bola de reboque não estiver bloqueada, o reboque pode saltar-se, risco de acidente!

**!** **Durante a utilização**  
Nunca destranque o sistema de bloqueio enquanto o reboque ou o porta-cargas estiver instalado na bola de reboque. Nunca exceda o peso máximo autorizado para o veículo – o peso bruto do reboque. Respeite sempre a carga máxima autorizada indicada no dispositivo de reboque: se for excedida, este dispositivo pode saltar-se do veículo, risco de acidente!  
Antes de conduzir, verifique a regulação da altura das luzes e se as lâmpadas no reboque funcionam corretamente.  
Para obter mais informações sobre a **Regulação da altura dos faróis**, consulte a secção correspondente.

**!** **Após a utilização**  
Quando viajar sem reboque ou porta-cargas, retire a bola de reboque e encaixe o

obturador de proteção no suporte, para que a chapa de matrícula e/as respetivas luzes estejam bem visíveis. Além disso, a tomada de ligação deve ser inclinada para a posição para evitar danos no equipamento durante a condução.

## Montagem da bola de reboque

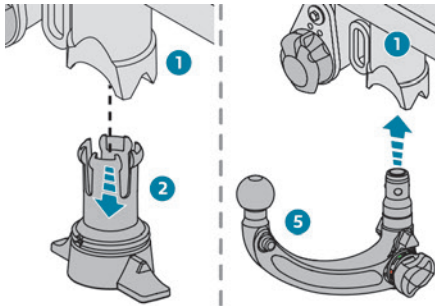

- ▶ Debaixo do para-choques traseiro, retire o obturador de proteção **2** do suporte **1**.
- ▶ Insira a extremidade da bola de reboque **5** no suporte **1** e empurre-a para cima. Fica bloqueada na respetiva posição automaticamente.

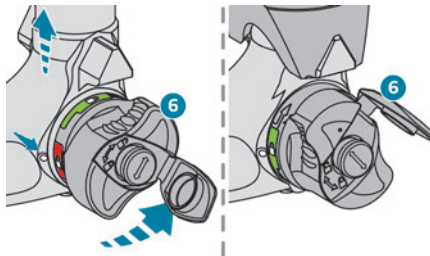

- ▶ O manípulo **6** roda um quarto de volta para a esquerda. Tenha cuidado para não deixar a sua mão muito próxima!

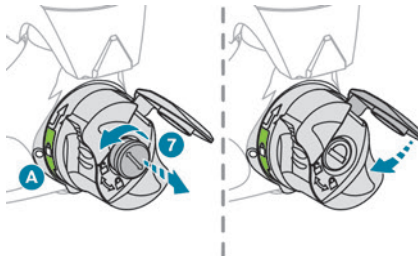

- ▶ Verifique se o mecanismo trancou corretamente no respetivo local e se a marca verde do manípulo fica alinhada com a marca branca na bola de reboque (posição **A**).
- ▶ Tranque a fechadura **7** com a chave.
- ▶ Retire a chave. A chave não pode ser retirada caso a fechadura esteja destrancada.
- ▶ Baixe a tampa para proteger a fechadura.

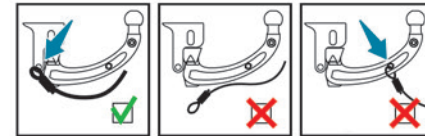
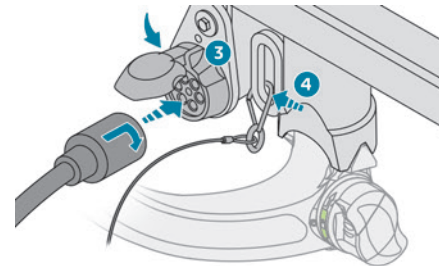

- ▶ Retire a cobertura de proteção da bola de reboque.
- ▶ Fixe o reboque na bola de reboque.
- ▶ Prenda o cabo do reboque no anel de segurança **4** do suporte.
- ▶ Baixe a tomada de ligação **3** para colocá-la na respetiva posição.
- ▶ Introduza o obturador do reboque e rode um quarto de volta para ligá-lo à tomada de ligação **3** no suporte.

## Desmontagem da bola de reboque

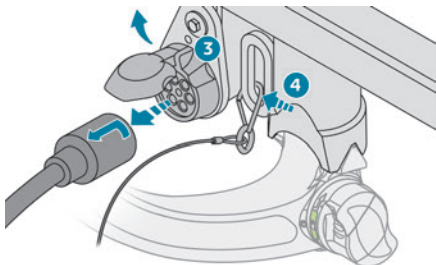

- ▶ Segure no obturador de reboque, rode-o um quarto de volta e puxe-o para desligá-lo da tomada de ligação 3 no suporte.
- ▶ Incline a tomada de ligação 3 para a posição superior para mantê-lo afastado.
- ▶ Retire o cabo de segurança do reboque do anel de segurança 4 no suporte.
- ▶ Solte o reboque da bola de reboque.
- ▶ Substitua a cobertura de proteção da bola de reboque.

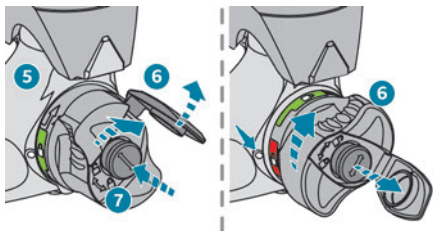

- ▶ Levante a tampa para aceder à fechadura.
- ▶ Insira a chave na fechadura 7.
- ▶ Abra a fechadura através da chave.
- ▶ Segure com firmeza na bola de reboque 5 com uma mão. Com a outra mão, puxe e rode o manípulo 6 completamente no sentido dos ponteiros do relógio. Não liberte o manípulo.

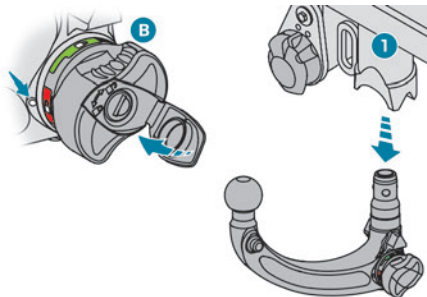

- ▶ Retire a bola de reboque da base do respetivo suporte 1.
- ▶ Solte o manípulo. Este para automaticamente na posição destrancada e verifique se a marca vermelha no manípulo fica alinhada com a marca branca da bola de reboque (posição B).

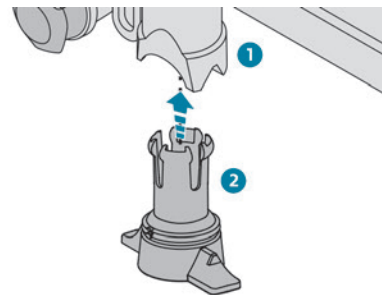

- ▶ Volte a colocar o obturador de proteção 2 no suporte 1.
- ▶ Arrume a bola de reboque no respetivo estojo para protegê-la de choques e sujidade.

## Manutenção

Apenas é possível um funcionamento correto se a bola de reboque e o respetivo estiverem limpos. Antes de limpar o veículo com um jato de alta pressão, a bola de reboque deve ser desmontada e o obturador de proteção deve ser montado no suporte.

**i** **Utilizar o dispositivo de reboque**  
Contacte um concessionário PEUGEOT ou uma oficina autorizada.

## Barras do tejadilho

**!** Como medida de segurança e para evitar danos no tejadilho, é imperativo que utilize

as barras de tejadilho transversais homologadas para o seu veículo.  
Respeite as instruções de montagem e as condições de utilização indicadas no manual de instruções fornecido com as barras do tejadilho.

**!** Carga máxima distribuída pelas barras transversais do tejadilho, para uma altura de carga não superior a 40 cm (exceto porta-bicicletas): **80 kg**.  
Como este valor pode mudar, verifique a carga máxima indicada na guia fornecida com as barras de tejadilho.

Se a altura ultrapassar os 40 cm, adapte a velocidade do veículo em função do perfil da estrada, no sentido de não provocar danos nas barras do tejadilho e nas fixações no veículo. Queira informar-se acerca das legislações nacionais para poder respeitar a regulamentação do transporte de objetos mais longos do que o veículo.

## Instalação direta no tejadilho

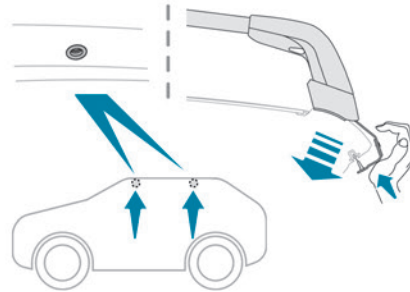

As barras transversais devem ser fixadas apenas nos quatro pontos de fixação situados na armação do tejadilho. Estes pontos estão tapados pelas portas do veículo quando estas estão fechadas. As fixações das barras do tejadilho têm um perno que deve ser inserido na abertura de cada ponto de fixação.

### **!** Recomendações

Distribua a carga uniformemente, tendo cuidado para não sobrecarregar um dos lados. Disponha a parte mais pesada da carga o mais perto possível do tejadilho.  
Fixe a carga com firmeza.  
Conduza com cuidado: a suscetibilidade do veículo aos ventos laterais aumenta e a sua estabilidade pode ser afetada.  
Verifique regularmente a segurança e a fixação das barras de tejadilho, pelo menos, antes de cada viagem.

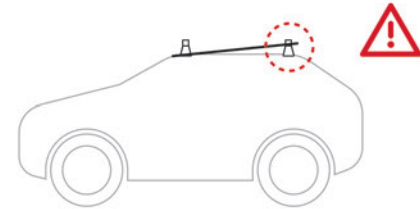

### **!** Teto de abrir

Não manobre o teto de abrir quando estiver a utilizar as barras do tejadilho – Risco de danos graves!

## Resguardo para países de muito frio

(Consoante o país de comercialização)

Este dispositivo amovível impede a acumulação de neve à volta do ventilador de arrefecimento do radiador.

É composto por um elemento que é fixado no para-choques dianteiro.

### **i** Se tiver alguma dificuldade com a instalação/remoção

Contacte um concessionário PEUGEOT ou uma oficina autorizada.

**!** Antes de qualquer operação, certifique-se que o motor está desligado e que o ventilador de arrefecimento parou.

**!** É essencial removê-los se:  
 – se a temperatura exterior for superior a 10 °C.  
 – o reboque estiver em curso.  
 – a velocidade é superior a 120 km/h.

## Instalação/remoção

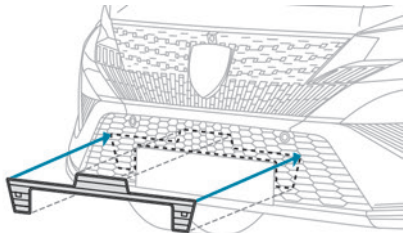

► Alinhe a parte central superior do óculo com a parte central superior da grelha do para-choques dianteiro.

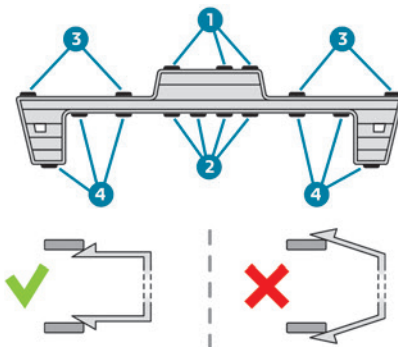

- Coloque os 7 suportes de fixação central (superior: 1 ; inferior: 2) e encaixe-os previamente na grelha do para-choques dianteiro.
  - Carregue na parte central superior para encaixar.
  - Repita os passos para a parte esquerda e direita com os 5 suportes de fixação lateral (superior: 3 ; inferior: 4).
  - Para confirmar se a unidade se encontra bem presa, faça pressão no respetivo rebordo.
- Para retirar o ecrã, pressione para baixo os suportes de fixação superior 1 e 3 e, em seguida, incline o óculo para baixo.

## Correntes para a neve

Em condições inverniais, as correntes para a neve melhoram a tração bem como o comportamento do veículo nas travagens.

**!** As correntes para a neve só devem ser instaladas nas rodas dianteiras. Não podem

ser montadas nas rodas sobresselentes de utilização temporária.

**i** Respeite a legislação em vigor no seu país relacionada com a utilização de correntes para a neve e velocidades máximas autorizadas.

Utilize apenas correntes para a neve que tenham sido concebidas para o tipo de rodas instaladas no seu veículo:

Dimensões dos pneus de origem	Tamanho da malha máximo
215/65 R17	9 mm
225/55 R18	9 mm
205/55 R19	9 mm
245/40 R20	-

Para obter mais informações, contacte um concessionário PEUGEOT ou uma oficina autorizada.

## Sugestões de instalação

- Para instalar as correntes para a neve durante um trajeto, pare o veículo numa superfície plana ao lado da estrada.
- Engrene o travão de estacionamento e coloque calços nas rodas para evitar que o veículo deslize.
- Instale as correntes para a neve de acordo com as instruções fornecidas pelo construtor.
- Arranque e conduza cuidadosamente durante alguns momentos, sem exceder 50 km/h.

► Pare o veículo e verifique se as correntes para a neve estão esticadas.

**i** Recomenda-se vivamente que experimente a instalação das correntes para a neve numa superfície nivelada e seca antes de viajar.

**!** Evite conduzir com correntes para a neve em estradas cuja neve tenha sido removida para evitar danos no veículo e no pavimento da estrada. Se o veículo estiver equipado com jantes de liga leve, nenhuma parte da corrente ou das respetivas fixações deve estar em contacto com o aro do volante.

## Modo de poupança de energia

Este sistema gere a duração de utilização de determinadas funções para poupar um nível de carga suficiente na bateria com a ignição desligada. Depois de desligar o motor, pode ainda utilizar, durante uma duração máxima acumulada de cerca de 30 minutos, funções como o sistema de áudio e telemático, os limpa-vidros, as luzes de cruzamento ou as luzes de teto.

### Selecionar o modo

Uma mensagem de confirmação é apresentada quando acede ao modo de poupança de energia e as funções ativas são colocadas no modo de vigilância.

**i** Se um telefonema estiver em curso nesse momento, é mantido durante cerca de 10 minutos através do sistema de mãos-livres do sistema de áudio.

## Sair do modo

Estas funções são reativadas automaticamente na utilização seguinte do veículo.

Para utilizar estas funções de imediato, ligue o motor e deixe-o funcionar:

- Menos de 10 minutos, para usar o equipamento durante cerca de 5 minutos.
- Mais de 10 minutos, para usar o equipamento durante cerca de 30 minutos.

Deixe o motor trabalhar na duração especificada para garantir que a carga da bateria é suficiente. Para recarregar a bateria, evite reiniciar o motor de maneira repetida ou contínua.

**!** Uma bateria descarregada não permite o arranque do motor.

Para obter mais informações sobre a **bateria de 12 V**, consulte a secção correspondente.

## Modo de corte de energia

Este sistema gere a utilização de determinadas funções em função do nível de carga restante na bateria.

Quando o veículo está em movimento, a função de redução de energia desativa temporariamente

algumas funções, tais como o ar condicionado e a descongelação do vidro traseiro.

As funções desativadas são reativadas automaticamente assim que as condições o permitirem.

## Capô

Para obter mais informações sobre o **Capô ativo**, consulte a secção correspondente.

### **!** Stop & Start

Antes de efetuar alguma ação debaixo do capô, deve desligar a ignição para evitar o risco de arranque automático do motor.

Tenha cuidado com objetos ou roupa que possam ficar presas na lâminas da ventoinha ou em determinados componentes móveis: risco de estrangulamento e ferimentos graves!



### **!** Veículos híbridos recarregáveis

Antes de qualquer tarefa ser efetuada debaixo do capô, é essencial desligar a ignição e desligar o bocal do conetor de carga, caso esteja ligado, verificar se a luz indicadora **READY** está



desligada no quadro de bordo e aguardar 4 minutos, risco de ferimentos graves!



**I** A localização da alavanca interior de abertura do capô impede a abertura do capô com a porta dianteira esquerda fechada.

**!** Com o motor quente, deve manusear a patilha de segurança exterior e a vareta do motor com cuidado (risco de queimaduras), utilizando a área protegida.  
Com o capô aberto, tenha atenção para não danificar a patilha de segurança.  
Em caso de vento forte, não abra o capô.

**!** **Arrefecimento do motor parado**  
O grupo ventilador do motor pode começar a funcionar depois de desligar o motor.  
Tenha cuidado com objetos ou roupa que podem prender na hélice do ventilador!

## Abertura

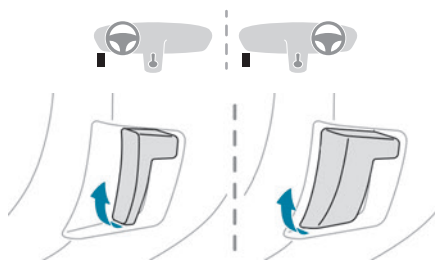

- ▶ Abra a porta dianteira esquerda.
- ▶ Puxe para si a alavanca interior, situada na parte inferior do quadro da porta.

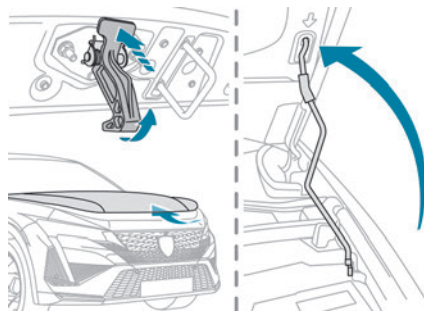

- ▶ Levante a patilha de segurança exterior e levante o capô.
- ▶ Desencaixe a vareta do seu suporte e fixe-a no entalhe para manter o capô aberto.

## A fechar

- ▶ Baixe o capot e deixe-o cair para trancar quando estiver quase em baixo.
- ▶ Verifique o bloqueio.

**!** Devido à existência de equipamentos elétricos sob o capot, recomenda-se vivamente limitar a exposição à água (chuva, lavagem, etc.).

## Compartimento do motor

O motor apresentado aqui serve apenas para fins ilustrativos.

A localização dos seguintes componentes pode variar:

- Filtro de ar.
- Vareta do óleo do motor.
- Tampa de enchimento do óleo do motor.

### Motor a gasolina

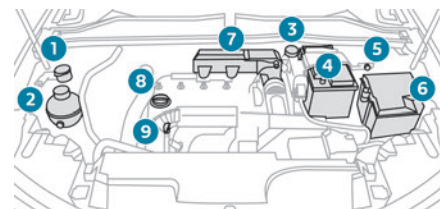

1. Depósito do líquido do lava-vidros
2. Reservatório do líquido de refrigeração do motor



3. Depósito do líquido dos travões
4. Bateria/fusíveis
5. Ponto de massa remoto (-)
6. Caixa de fusíveis
7. Filtro de ar
8. Tampão de enchimento do óleo do motor
9. Vareta do óleo do motor

## Verificação dos níveis

Consulte o plano de manutenção do fabricante para verificar todos os seguintes níveis com regularidade. Se necessário, ateste-os, exceto indicação em contrário.

Em caso de descida significativa do nível, solicite a verificação do sistema correspondente por um concessionário PEUGEOT ou por uma oficina autorizada.

**!** Os líquidos devem estar em conformidade com os requisitos do fabricante e a motorização do veículo.

**!** Tenha atenção durante as intervenções sob o capô, uma vez que determinadas zonas do motor podem estar extremamente quentes (risco de queimadura) e o ventilador de arrefecimento pode ser acionado a qualquer instante (mesmo com a ignição desligada).

## Produtos usados

**!** Evitar o contacto prolongado de óleo e de líquidos usados com a pele.

Muitos destes líquidos são nocivos para a saúde ou muito corrosivos.



Não descarte o óleo e os líquidos usados pela canalização ou no solo. Esvazie o óleo usado para recipientes destinados a esta finalidade na rede PEUGEOT ou numa oficina autorizada.

## Óleo do motor



Depois de desligar o motor durante pelo menos 30 minutos e ser colocado ao nível do solo, o nível é verificado com o indicador do nível de óleo no quadro de bordo com a ignição ligada (para veículos equipados com um indicador do combustível de reserva) ou a vareta. É normal que sejam necessárias reposições do nível de óleo entre duas revisões (ou mudanças de óleo). Recomenda-se que verifique o nível e, se necessário, ateste a cada 5000 km.

**!** Para preservar a fiabilidade do motor e do sistema de controlo de emissões, nunca utilize aditivos no óleo do motor.

## Verificação com a vareta

Para saber qual é a localização da vareta, consulte a ilustração do compartimento do motor correspondente.

- ▶ Agarre na extremidade colorida da vareta e retire-a por completo.
- ▶ Limpe a vareta com um pano limpo e sem pelos.

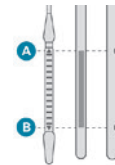

- ▶ Introduza de novo a vareta totalmente no orifício e, em seguida, retire-a novamente para efetuar o controlo visual: o nível correto situa-se entre as marcas **A** (máx.) e **B** (mín.).

**Não ligue o motor se o nível estiver:**

- acima da marca **A**: contacte um concessionário PEUGEOT ou uma oficina autorizada.
- abaixo da marca **B**: ateste imediatamente com óleo de motor.

### **!** Grau do óleo

Antes de encher ou substituir o óleo do motor, verifique se o óleo é adequado para o motor e está em conformidade com as recomendações no plano de manutenção fornecido com o veículo (ou disponível a partir do seu concessionário PEUGEOT ou oficina autorizada).

O uso de um óleo não recomendado pode invalidar a garantia se ocorrer uma anomalia do motor.

## Atestar o óleo do motor

No que respeita à localização do tampão de depósito do óleo do motor, consulte a ilustração no compartimento do motor correspondente.

- ▶ Deite o óleo em pequenas quantidades, evitando derrames ou salpicos nos peças do motor (risco de incêndio).
- ▶ Aguarde alguns minutos antes de verificar novamente o nível com a vareta.
- ▶ Ateste se necessário.
- ▶ Após verificação do nível, volte a apertar com cuidado o tampão de depósito de óleo e coloque a vareta no respetivo lugar.

**i** Quando a ignição é ligada, a indicação do nível de óleo apresentada no quadro de bordo não é válida durante 30 minutos depois de adicionar óleo.

## Líquido de travões



O nível deste líquido deve situar-se próximo da marca "MÁX.". Caso contrário, verifique o desgaste das pastilhas de travão.

Para saber a regularidade com que deve substituir o líquido dos travões, consulte o plano de manutenção do fabricante.

**!** Limpe o tampão antes de retirá-lo para reabastecer. Utilize apenas líquido de travões DOT4 de um recipiente vedado.

## Líquido de refrigeração do motor



É normal que sejam necessárias reposições do nível de líquido entre duas revisões.

Só pode verificar e atestar com o motor frio. Um nível demasiado baixo de líquido de refrigeração pode causar danos graves no motor; o nível do líquido de refrigeração deve estar próximo da marca "MAX" e nunca deve excedê-la.

Se o nível estiver próximo ou abaixo da marca "MIN", é essencial atestar.

Quando o motor estiver quente, a temperatura do líquido de refrigeração é regulada pelo ventilador. Uma vez que o circuito de arrefecimento está sob pressão, aguarde pelo menos uma hora depois de desligar a ignição para efetuar intervenções.

Em caso de intervenção urgente, para evitar qualquer risco de queimadura, envolva o tampão com um pano, rode-o duas voltas para reduzir a pressão.

Quando a pressão reduzir, retire o tampão e reponha o nível.

## Líquido do lava-vidros



Ateste sempre que necessário.

## Especificações do líquido

O líquido deve ser reabastecido com um produto previamente misturado.

No verão (temperaturas abaixo de zero), um líquido que contenha um agente anticongelamento adequado para as condições de temperatura deve ser utilizado para proteger os componentes do sistema (bomba, depósito, condutas, jatos).

**!** O enchimento com água pura é proibido em quaisquer circunstâncias (risco de congelamento, depósitos de calcário, etc.).

## Verificações

Salvo indicação contrária, verifique estes componentes em conformidade com o plano de manutenção do fabricante e em função da motorização do seu veículo.

Caso contrário, solicite que estes sejam verificados por um concessionário PEUGEOT ou por uma oficina autorizada.

**!** Utilize apenas produtos recomendados pela PEUGEOT ou produtos de qualidade e características equivalentes.

Para otimizar o funcionamento de componentes tão importantes como os do sistema de travagem, a PEUGEOT seleciona e propõe produtos muito específicos.

## Bateria de 12 V



A bateria não necessita de manutenção. Verifique regularmente se os terminais estão apertados corretamente (versões sem terminais de libertação rápida) e se as ligações estão limpas.

**i** Para obter mais informações sobre as precauções a tomar antes de uma operação na **bateria de 12 V**, consulte a secção correspondente.

**!** As versões equipadas com Stop & Start estão equipadas com uma bateria de chumbo-ácido de 12 V de tecnologia e características específicas. A substituição deve ser efetuada exclusivamente no concessionário PEUGEOT ou numa oficina autorizada.

## Filtro, habitáculo



Em função do meio ambiente e da utilização do veículo (por exemplo, meio poeirento, condução urbana), **substitua-o, se necessário, com uma frequência duas vezes superior.**

**i** Um filtro do habitáculo obstruído pode prejudicar o desempenho do sistema de ar condicionado e gerar odores desagradáveis.

## Filtro, ar



Em função do meio ambiente e da utilização do veículo (por exemplo, meio poeirento,

condução urbana), **substitua-o, se necessário, com uma frequência duas vezes superior.**

## Filtro de óleo



Substitua o filtro de óleo a cada mudança de óleo do motor.

## Caixa de velocidades automática



A caixa de velocidades não necessita de manutenção (ausência de mudança do óleo).

## Pastilhas dos travões



O desgaste dos travões depende do tipo de condução, em particular para os veículos utilizados na cidade, em curtas distâncias. Pode ser necessário inspecionar o estado dos travões, mesmo entre as revisões do veículo.

A menos que haja uma fuga no circuito, a redução do nível de líquido dos travões indica o desgaste das pastilhas.

**i** Depois da lavagem do veículo, pode formar-se humidade ou, em condições de inverno, gelo nos discos e pastilhas de travões: a eficácia de travagem pode diminuir. Efetue algumas manobras de travagem para secar e descongelar os travões.

## Desgaste dos discos dos travões



Para obter informações relativas à verificação do nível de desgaste dos discos dos travões, contacte a rede PEUGEOT ou uma oficina autorizada.

## Travão de estacionamento elétrico



Este sistema não necessita de nenhum controlo específico de rotina. No entanto, caso surja algum problema, dirija-se à rede PEUGEOT ou a uma oficina autorizada para mandar verificar o sistema.

**i** Para obter mais informações sobre o **Travão de estacionamento elétrico**, consulte a secção correspondente.

## Rodas e pneus



A pressão de enchimento de todos os pneus, incluindo a da roda sobresselente, deve ser verificada em todos os pneus “frios”.

As pressões indicadas na etiqueta são válidas para os pneus “frios”. Se tiver circulado mais de 10 minutos ou mais de 10 quilómetros a mais de 50 km/h, é necessário acrescentar 0,3 bar às pressões indicadas na etiqueta.

**!** A baixa pressão dos pneus aumenta o consumo de energia. As pressões de pneus que não estejam em conformidade causam

desgaste prematuro e afetam a aderência do veículo à estrada, risco de acidente!

A condução com pneus gastos ou danificados reduz o desempenho de travagem e aderência à estrada do veículo. Verifique o estado dos pneus com regularidade (piso e flancos) e as jantes, bem como a presença das tampas das válvulas.

Se os indicadores de desgaste deixarem de aparecer separados no piso, a profundidade das ranhuras é inferior a 1,6 mm; substitua os pneus assim que possível.

O uso de rodas e pneus de tamanho diferente do especificado pode afetar a vida útil dos pneus, a rotação das rodas, a distância ao solo e a leitura do velocímetro, além de ter um efeito adverso sobre a aderência à estrada.

A montagem de pneus diferentes nos eixos dianteiro e traseiro pode interferir com o tempo de reação do ESC.

Indique sempre o sentido de rotação nos pneus que vão ser armazenados quando instalados pneus de inverno ou inverno. Armazene-nos num local fresco, seco e afastado da exposição direta aos raios solares.



Os pneus de inverno ou para as 4 estações podem ser identificados por este símbolo nos flancos.

## Amortecedores



Não é fácil aos condutores detetarem quando os amortecedores estão gastos. No entanto, os amortecedores desempenham um papel

importante na aderência à estrada e na eficiência da travagem.

Para sua segurança e conforto durante a condução, é importante que sejam verificados com regularidade por um concessionário PEUGEOT ou uma oficina autorizada.

## Kits de temporização e acessórios



Os kits de temporização e acessórios são utilizados a partir do momento em que o motor é ligado até desligar. É normal que se desgastem com o tempo.

Um kit de temporização ou acessórios defeituoso pode danificar o motor, tornando-o inoperável. Respeite a frequência de substituição recomendada, indicada em distância percorrida ou tempo decorrido, o que ocorrer primeiro.

## Roda livre

Em determinadas situações, é necessário colocar o veículo no modo de roda livre (por exemplo, reboque, estação de lavagem automática (modo de lavagem), transporte ferroviário ou marítimo).



Não deixe o veículo sem assistência quando estiver no modo de roda livre.



## Processo de libertação

Com o veículo parado e o motor a trabalhar:

- ▶ Carregue no pedal do travão e mantenha-o nessa posição.
- ▶ Selecione e mantenha selecionado o modo **N** no seletor de impulso.
- ▶ Carregue no botão **START/STOP** cerca de 1 segundo para desligar o motor (confirmado pela intermitência das luzes indicadoras **P** e **N**).
- ▶ Liberte o pedal do travão para ligar a ignição e desative o travão de estacionamento elétrico.



É apresentada uma mensagem no quadro de bordo durante 15 minutos a confirmar o destrancamento das rodas.

Quando o veículo está no modo de roda livre, o sistema de áudio não pode ser atualizado (é apresentada uma mensagem no quadro de bordo).

## Após 15 minutos ou revertendo para o funcionamento normal

- ▶ Enquanto pressiona o pedal do travão, reinicie o motor e selecione o modo **P**.



## Keyless Entry and Start

Quando voltar a ligar e a desligar a ignição, não deve pressionar o pedal do travão. Se o fizer, o motor é ligado, o que significa que tem de reiniciar o procedimento.

## Conselhos de manutenção

### Recomendações gerais

Devem ser seguidas as recomendações que se seguem para evitar danificar o veículo.

#### Exterior

**!** Nunca utilize um jato de alta pressão no compartimento do motor, risco de danos nos componentes elétricos!  
Não lave o veículo num local exposto a luz solar intensa ou em condições de frio extremo.

**i** Quando lavar o veículo num posto de lavagem automática com escovas, tranque as portas e, dependendo da versão, retire a chave eletrónica e desative a função “mãos-líves” (Acesso à porta da mala mãos-líves). Quando utilizar a máquina de lavar a pressão, segure na lança a pelo menos 30 cm do veículo (em especial quando limpar áreas com tinta lascada, sensores ou vedantes). Limpe de imediato quaisquer manchas que contenham produtos químicos que possam danificar a pintura do veículo (incluindo resina de árvores, excrementos de pássaros, secreções de insetos, pólen e alcatrão). Dependendo do ambiente, limpe o veículo com frequência para remover depósitos minerais salinos (em áreas costeiras), fuligem (em áreas industriais) e lama (em locais frios ou com

humidade). Estas substâncias podem ser muito corrosivas.

Entre em contacto com um concessionário PEUGEOT ou uma oficina autorizada para saber como remover manchas persistentes que requerem produtos especiais (como alcatrão ou produtos para insetos). De preferência, dirija-se a um concessionário PEUGEOT ou a uma oficina autorizada para proceder aos retoques.

#### Interior

**!** Quando lavar o veículo, nunca utilize um tubo de água ou um jato de alta pressão para limpar o interior. Os líquidos transportados em copos ou outros recipientes abertos podem derramar, o que pode causar danos no posto de condução situado na consola central. Permaneça vigilante! Para limpar os quadros de bordo, ecrãs táteis ou outros ecrãs, limpe com cuidado com um pano macio e seco. Não utilize produtos (por exemplo, álcool, desinfetante) ou água com sabão diretamente nestas superfícies, risco de danos!

## Carroçaria

### Tinta de alto brilho

**!** Não utilize produtos abrasivos, solventes, gasolina ou óleo para limpar a carroçaria. Nunca use uma esponja abrasiva para limpar manchas persistentes, pode riscar a pintura! Não aplique polimento se estiver exposto a luz solar intensa ou nas peças de plástico ou borracha.

**i** Utilize um pano macio e água com sabão ou um produto com um pH neutro. Limpe cuidadosamente a carroçaria com um pano de microfibras limpo. Aplique polimento quando o veículo estiver limpo e seco. Respeite as instruções de utilização indicadas no produto.

### Autocolantes

(Dependendo da versão)

**!** Não utilize um jato de alta pressão para limpar o veículo, risco de danos ou descolagem dos autocolantes!

**i** Utilize um tubo de fluxo elevado (a uma temperatura entre os 25 °C e os 40 °C). Coloque o jato de água perpendicular à superfície a limpar. Passe o veículo por água destilada.

## Produtos têxteis

O painel de bordo, os painéis das portas e os bancos podem conter partes de materiais têxteis.

### Manutenção

**!** Não utilize produtos de limpeza agressivos (por exemplo, álcool, solvente ou amoníaco).

Não utilize sistemas de limpeza a vapor, risco de aderência dos tecidos!

**i** Retire o pó das partes têxteis com regularidade com um pano seco, uma escova macia ou um aspirador. Esfregue as partes têxteis uma vez por ano com um pano limpo e húmido. Depois de deixar a secar durante a noite e limpe-a com uma escova de pêlo macio.

### Remoção de manchas

**!** Não esfregue a mancha, caso contrário pode espalhar-se ou pode fazer com que a substância penetre na superfície.

**i** Deve agir rapidamente, limpando a mancha das extremidades para o centro. Remova o máximo possível da substância ou sólidos com uma colher ou uma espátula e limpe a quantidade máxima de líquido com papel absorvente.

#### **i** Produto/procedimento a seguir de acordo com o tipo de mancha:

- Gordura, óleo e tinta: limpe com um detergente com pH neutro.
  - Vômito: limpe com água mineral gaseificada.
  - Sangue: espalhe farinha sobre a mancha e aguarde até secar; retire com um pano ligeiramente húmido.
  - Lama: aguarde até secar e depois retire com um pano ligeiramente húmido.
  - Bolo, chocolate, gelado: limpe com água tédida.
  - Bebidas açucaradas e/ou alcoólicas: limpe com água tédida ou sumo de limão se a mancha for persistente.
  - Gel de cabelo, café, molho de tomate, vinagre: limpe com água tédida e sumo de limão.
- No que respeita a substâncias sólida, limpe com uma escova macia ou um aspirador.  
No que respeita a substâncias líquidas, utilize um pano de microfibras húmido e depois seque com outro pano.

## Alcantara®

Alcantara® é um material elegante e prático, muito resistente e de manutenção simplificada.

**!** Não utilize panos estampados ou papel absorvente estampado. Não utilize sistemas de limpeza a vapor.

**i** Retire o pó das partes Alcantara® com regularidade com um pano seco, uma escova macia ou um aspirador. Limpe o Alcantara®, com um pano de algodão branco, ligeiramente humedecido, sem esfregar demasiado.

Para saber que produtos e procedimentos deve utilizar em vários tipos de manchas, consulte a secção **“Têxteis: remoção de manchas”**. Para obter mais informações, vá para o Website da marca comercial Alcantara®: [www.alcantara.com](http://www.alcantara.com).

## Couro

O couro é um produto natural. Um cuidado periódico adequado é essencial para a durabilidade deste produto. Deve ser protegido e nutrido com um produto específico para couro, para mantê-lo macio e preservar o aspeto original.

**!** Não utilize produtos de manutenção que não sejam adequados para limpar produtos de couro (por exemplo, solventes, detergentes, petróleo, álcool puro). Não utilize lixívia ou produtos para remoção de cores (por exemplo, percloroetileno). Quando limpar produtos fabricados parcialmente a partir de couro, tenha cuidado para não danificar os outros materiais com o produto de couro específico.

**i** Antes de limpar manchas de gordura ou líquidos, limpe rapidamente o excesso de gordura.

Antes de limpar, retire quaisquer resíduos que possam desgastar o couro com um pano humedecido com água desmineralizada e bem torcido.

Limpe o produto de couro, sem esfregar demasiado, com um pano macio humedecido com água com sabão ou um produto de pH neutro.

Seque com um pano macio e seco.

## Triângulo de sinalização

Este dispositivo refletor e desmontável deve ser instalado na beirada da estrada se o veículo avariar ou apresentar danos.

### ! Antes de sair do veículo

Ligue as luzes avisadoras de perigo, coloque o colete de segurança para montar e instalar o triângulo.

## Arrumação

Está disponível um compartimento na caixa de arrumações, situada debaixo do tapete da mala.

## Montagem e colocação do triângulo

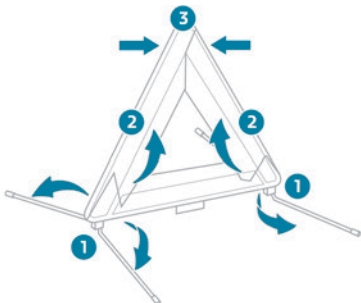

Para as versões equipadas com um triângulo de origem, consulte a figura abaixo.

Para outras versões, consulte as instruções de montagem do fabricante fornecidas com o triângulo.

► Coloque o triângulo atrás do veículo, em conformidade com a legislação em vigor localmente.

## Kit de ferramentas

Conjunto de ferramentas fornecidas com o veículo. O seu conteúdo depende do equipamento do seu veículo:

- Kit de reparação provisória de furos de pneus.
- Roda sobresselente.

! Estas ferramentas são específicas para o seu veículo e podem variar consoante o equipamento.

Não as utilize para outros fins.

## Acesso às ferramentas

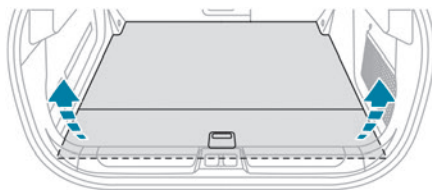

O kit de ferramentas encontra-se instalado debaixo da superfície inferior da mala.

Para aceder:

- Abra a mala.
- Puxe a pega para desdobrar o tapete da mala articulado até abrir por completo.

## Com um kit de desempanagem provisória de pneus

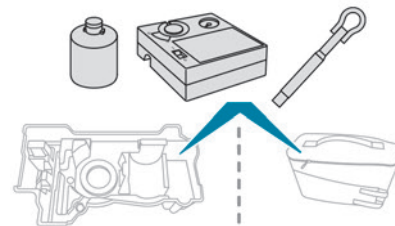

## Com roda sobresselente

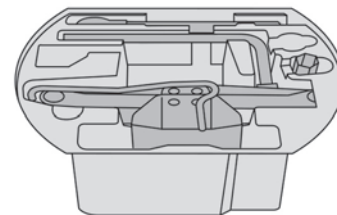

! O macaco deve ser utilizado apenas para substituir um pneu danificado ou furado.

Não utilize um macaco diferente do fornecido com o veículo.

Se o veículo não estiver equipado com um macaco de origem, contacte o concessionário PEUGEOT ou uma oficina autorizada para obter o macaco indicado pelo fabricante.



O macaco cumpre a regulamentação europeia, conforme definido pela Diretiva de Máquinas 2006/42/CE.

O macaco não necessita de qualquer manutenção.

## Lista de ferramentas

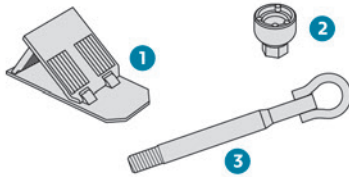

1. Coloque calços para imobilizar o veículo (consoante o equipamento)
2. Chave para parafuso antirroubo (situada no porta-luvas) (consoante o equipamento) Adapta a chave de rodas aos parafusos especiais “antirroubo”.
3. Argola de reboque amovível

Para obter mais informações sobre o **Reboque do veículo** e a utilização da argola de reboque amovível, consulte a secção correspondente.

## Com um kit de reparação provisória de furos

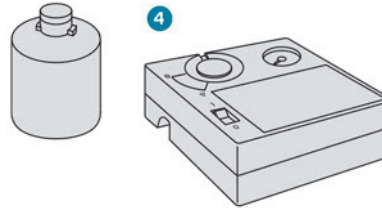

4. Compressor de 12 V e uma embalagem de vedante e autocolante de limitação de velocidade  
Para reparação temporária do pneu e regulação da pressão do pneu.

Para mais informações sobre o **Kit de desempanagem provisória de pneus**, consulte a secção correspondente.

## Com roda sobresselente

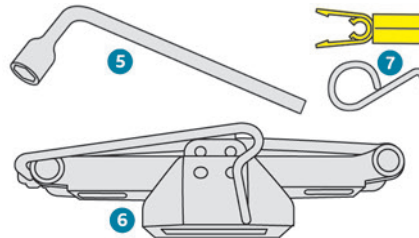

5. Chave de rodas  
Para retirar os parafusos de fixação da roda.
6. Macaco com manivela integrada  
Para levantar o veículo.
7. Ferramenta de remoção das tampas dos parafusos das rodas (consoante o equipamento)  
Para remover o tampão das rodas de aço ou a tampa dos parafusos centrais das rodas em liga leve.

Para obter mais informações sobre a **Roda sobresselente**, consulte a secção correspondente.

## Kit de reparação provisória de furos de pneus

Visite esta hiperligação para assistir a vídeos explicativos: <http://q-r.to/bagGI9>



Composto por um compressor e um cartucho vedante, permite-lhe transportar um **kit de reparação temporária** do pneu para que possa conduzir até à garagem mais próxima. Foi concebido para reparar a maioria dos furos no piso do pneu.

O sistema elétrico do veículo permite ligar o compressor à fonte de alimentação de 12 V

o tempo suficiente para reparar um pneu perfurado.

**!** Apenas a tomada de 12 V, situada **na parte dianteira** do veículo, pode ser utilizada para alimentação do compressor.

**i** Para mais informações sobre o **Kit de ferramentas**, consulte a secção correspondente.

**i** A pressão de enchimento dos pneus encontra-se indicada nesta etiqueta. Para obter mais informações sobre os **Elementos de identificação**, em especial esta etiqueta, consulte a secção correspondente.

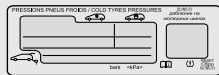

**!** Em caso de modificação da pressão de um ou vários pneus, é necessário reinicializar o sistema de deteção de pressão baixa dos pneus. Para obter mais informações sobre a **Deteção de pressão baixa dos pneus**, consulte a secção correspondente.

## Procedimento de reparação

**!** Evite retirar qualquer corpo estranho (por exemplo, pregos, parafusos) que tenha penetrado no pneu.

- ▶ Estacione o veículo de forma a não obstruir o tráfego e engrene o travão de estacionamento.
- ▶ Siga as instruções de segurança (luzes avisadoras de perigo, triângulo de sinalização, colete de alta visibilidade, etc.) de acordo com a legislação em vigor no país no qual circula.
- ▶ Desligue a ignição.

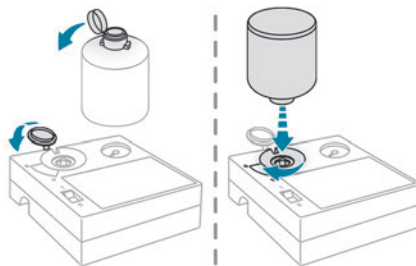

- ▶ Retire a tampa transparente da garrafa de vedante.
- ▶ Levante a tampa de proteção antes de instalar a garrafa de vedante no compressor.
- ▶ Vire a garrafa de vedante ao contrário e aperte-a um quarto de volta no compressor.
- ▶ Retire o bujão da válvula do pneu que pretende reparar e guarde-o num local limpo.

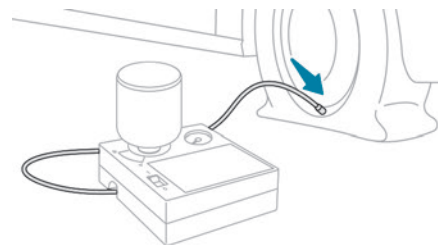

- ▶ Desenrole o tubo localizado debaixo do compressor.
- ▶ Ligue o tubo do compressor na válvula do pneu a reparar e aperte com firmeza.
- ▶ Verifique se o interruptor do compressor se encontra na posição "O".
- ▶ Desenrole por completo o fio elétrico localizado debaixo do compressor.
- ▶ Ligue a ficha elétrica do compressor à tomada de 12 V do veículo.



- ▶ Cole o autocolante de limitação de velocidade.

**!** O autocolante de limitação de velocidade deve ser afixado no interior do veículo, na área junto do condutor, para informá-lo que uma roda está a ser utilizada temporariamente.

- ▶ Ligue a ignição.

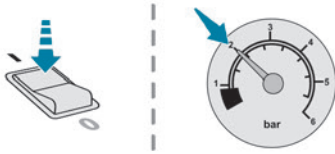

▶ Ligue o compressor, colocando o interruptor na posição "I" até a pressão dos pneus atingir 2 bar. O vedante é injetado, sob pressão, no pneu. Não retire o tubo da válvula durante esta operação (risco de salpicos).

**!** Se após cerca de 7 minutos a pressão de 2 bar não for alcançada, isto indica que o pneu está danificado. Contacte um concessionário PEUGEOT ou uma oficina autorizada para obter assistência.

- ▶ Rode o interruptor para a posição "O".
- ▶ Desligue a ficha elétrica do compressor da tomada de 12 V do veículo.
- ▶ Retire o kit.
- ▶ Substitua a tampa da válvula.
- ▶ Retire e guarde a garrafa de vedante.

**!** Atenção, este vedante é nocivo em caso de ingestão e irritante para os olhos. Mantenha este produto fora do alcance das crianças.

A data limite de utilização do líquido está marcada na garrafa.

Após utilização, não deite o frasco fora; entregue-o num concessionário PEUGEOT ou num local autorizado para a sua recolha.

Não se esqueça de comprar uma nova garrafa de vedante junto do concessionário PEUGEOT ou de uma oficina autorizada.

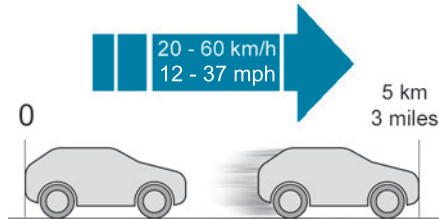

- ▶ Coloque o veículo em movimento de imediato, durante cerca de 5 quilómetros, a velocidade reduzida (entre 20 e 60 km/h), para colmatar o furo.
- ▶ Pare para verificar a reparação e a **pressão dos pneus** utilizando o kit:

- Se a pressão dos pneus não for correta, contacte um concessionário PEUGEOT para substituir o pneu.
- Se a pressão dos pneus estiver correta, conduza uma segunda vez durante cerca de 5 quilómetros a uma velocidade reduzida (entre 20 e 60 km/h), pare e depois verifique de novo a pressão dos pneus utilizando o kit para confirmar a reparação eficiente do pneu.

**!** Se reparar os pneus com este tipo de kit, não deve conduzir a uma velocidade

superior a 80 km/h e não deve conduzir durante mais de 200 km.

Deve contactar um concessionário PEUGEOT ou uma oficina autorizada para verificar a reparação e substituir o pneu.

## Verificação/regulação da pressão dos pneus

O compressor pode ser utilizado, **sem a injeção de um vedante**, para verificar e, se necessário, regular a pressão dos pneus.

- ▶ Retire o bujão da válvula do pneu e guarde-o num local limpo.
- ▶ Desenrole o tubo localizado debaixo do compressor.
- ▶ Fixe o tubo na válvula e aperte com firmeza.
- ▶ Verifique se o interruptor do compressor se encontra na posição "O".
- ▶ Desenrole por completo o fio elétrico localizado debaixo do compressor.
- ▶ Ligue a ficha elétrica do compressor à tomada de 12 V do veículo.
- ▶ Ligue a ignição.
- ▶ Acione o compressor deslocando o interruptor para a posição "I" e ajuste a pressão, em conformidade com o autocolante da pressão dos pneus do veículo. Para esvaziar: carregue no botão preto localizado no tubo do compressor, junto à ligação da válvula.

**!** Se após 7 minutos a pressão de 2 bar não for alcançada, o pneu está danificado.

Contacte um concessionário PEUGEOT ou uma oficina autorizada para obter assistência.

- ▶ Uma vez atingida a pressão correta, coloque o interruptor na posição "O".
- ▶ Retire o kit e arrume-o.
- ▶ Substitua a tampa da válvula.

## Roda sobresselente

Visite esta hiperligação para assistir a vídeos explicativos: <http://q-r.to/bagGI9>



Para mais informações sobre o **Kit de ferramentas**, consulte a secção correspondente.

## Acesso à roda sobresselente

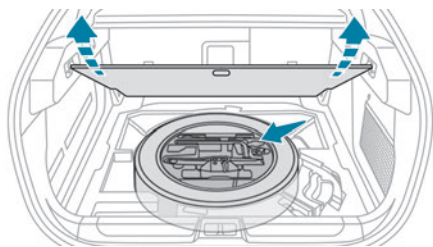

A roda sobresselente encontra-se instalada sob o piso da mala. Para aceder à roda sobresselente, consulte primeiro a secção **Kit de ferramentas**.

Dependendo da versão, a roda sobresselente pode ter um tamanho normal (em aço ou alumínio) ou uma roda sobresselente de utilização temporária.

## Remoção da roda sobresselente

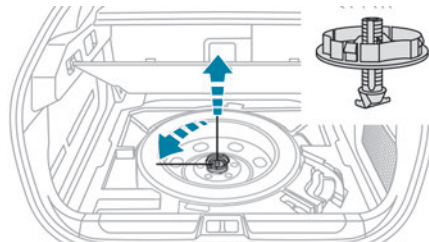

- ▶ Desenrosque a porca central.
- ▶ Retire o dispositivo de fixação (porca e parafuso).
- ▶ Levante a roda sobresselente na sua direção pela parte traseira.
- ▶ Retire a roda da mala.

## Instalar novamente a roda sobresselente no respetivo lugar

! A roda furada não pode ser arrumada sob o piso da mala.

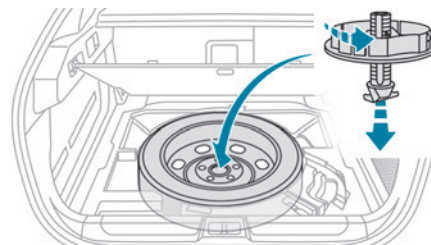

- ▶ Instale novamente a roda sobresselente no respetivo alojamento.
- ▶ Desenrosque algumas voltas a porca que está no parafuso.
- ▶ Coloque o dispositivo de fixação (porca e parafuso) no centro da roda.

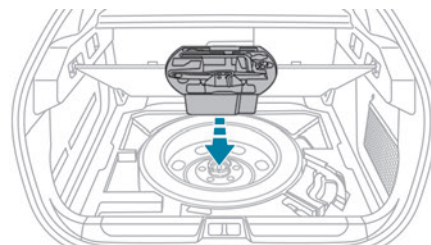

- ▶ Aperte a porca central o suficiente para fixar a roda corretamente.
- ▶ Guarde de novo a caixa de ferramentas no centro da roda e encaixe-a no devido lugar.

## Remover a roda

### ! Estacionamento do veículo

Imobilize o veículo de maneira a não perturbar o tráfego: o piso deve ser nivelado, estável e não escorregadio.

Selecione o modo **P** na caixa de velocidades automática para bloquear as rodas, aplique o travão de estacionamento, a menos que esteja definido para o modo automático e desligue a ignição.

Verifique se as luzes indicadoras do travão de estacionamento no quadro de bordo estão fixas. Assegure-se de que os ocupantes não se encontram no veículo e se mantêm num local em que seja possível garantir a sua segurança. Se necessário, coloque um calço sob a roda diagonalmente oposta àquela que se vai substituir.

Nunca permaneça por baixo de um veículo elevado por um macaco. Utilize uma preguiça.

### i Roda com tampão

**Quando retirar a roda**, remova primeiro o tampão da roda, puxando com ambas as mãos um dos braços superiores.

**Ao voltar a montar a roda**, depois de apertar os parafusos da roda, volte a montar o tampão da roda começando por alinhar a sua abertura com a válvula e depois empurrando-o com a palma da mão até encaixar a toda a volta do bordo.

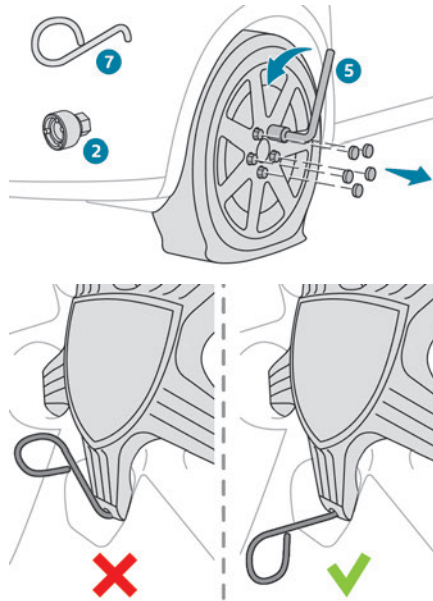

- Se o veículo tiver rodas de aço, retire o tampão da roda.
- Se o veículo tiver jantes de liga leve, retire a tampa dos parafusos centrais com a ferramenta **7**.
- Se o veículo estiver equipado com estas jantes, encaixe a chave do parafuso antirroubo **2** na chave de rodas **5** para desenroscar o parafuso antirroubo.
- Desbloqueie os outros parafusos utilizando apenas a chave de rodas **5**.

**!** Nunca utilize uma chave de impacto na chave do parafuso antirroubo.

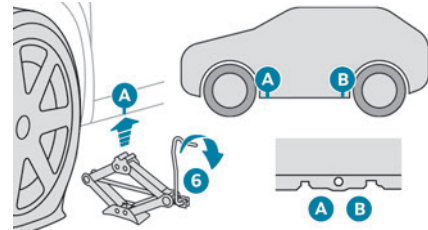

► Posicione a base do macaco **6** no solo e assegure-se de que esta se encontra diretamente por baixo do ponto de fixação dianteiro **A** ou traseiro **B** marcado na parte inferior da carroçaria, aquele que estiver mais próximo da roda a substituir.

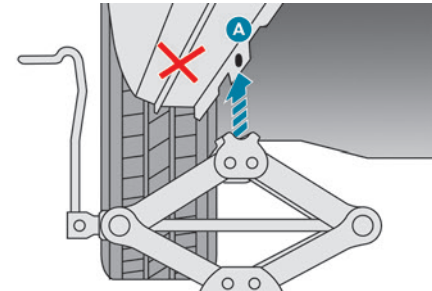

► Eleve o macaco **6** até que a sua cabeça esteja em contacto com a posição **A** ou **B** utilizada; a área de contacto **A** ou **B** no veículo deve ficar bem inserida na parte central da cabeça do macaco.

► Levante o veículo até deixar espaço suficiente entre a roda e o chão para colocar facilmente a roda sobresselente (não furada).

**!** Certifique-se de que o macaco está estável. Se o solo for escorregadio ou solto, o macaco corre o risco de derrapar ou de colapsar: risco de ferimentos!

Tenha cuidado para posicionar o macaco apenas nos pontos de apoio do macaco **A** ou **B** sob o veículo, garantindo que a cabeça do macaco se encontra centrada sob a área de contacto no veículo. Caso contrário, corre o risco de danificar o veículo e/ou de o macaco cair: risco de ferimentos!

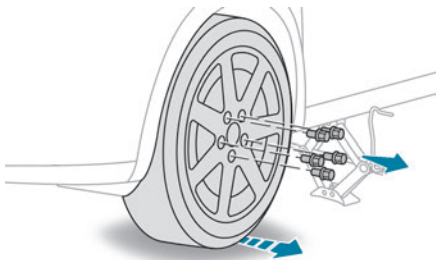

- Retire os parafusos e guarde-os num lugar limpo.
- Retire a roda.

## Montagem da roda

### Montagem de uma roda sobresselente de aço ou utilização temporária

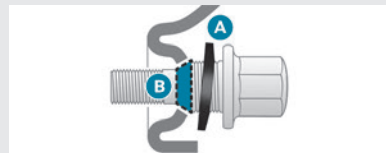

Se o veículo estiver equipado com jantes de alumínio, as anilhas **A** não devem entrar em contacto com a roda sobresselente de aço ou utilização temporária. A roda é mantida no respetivo local pela superfície de contacto cônica **B** de cada parafuso.

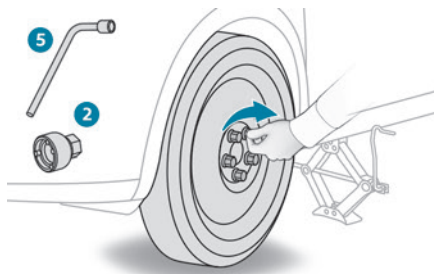

- Instale a roda no cubo.
- Aperte os parafusos manualmente até ao batente.

► Efetue um pré-aperto do parafuso antirroubo com a chave de rodas **5** equipada com a chave antirroubo **2**.

► Efetue um pré-aperto dos outros parafusos apenas com a chave de rodas **5**.

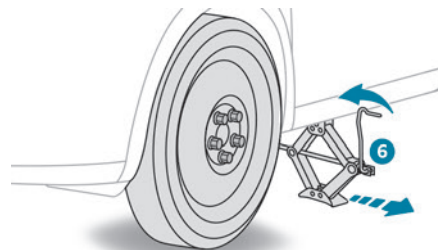

- Baixe totalmente o veículo novamente.
- Dobre o macaco **6** e retire-o.

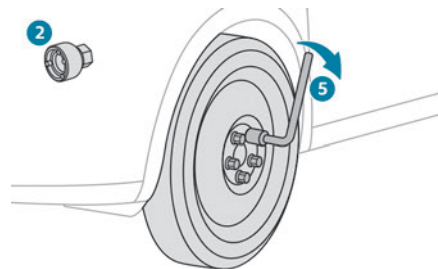

- Aperte o parafuso antirroubo com a chave de rodas **5** equipada com uma chave antirroubo **2**.
- Aperte os outros parafusos apenas com a chave de rodas **5**.

- ▶ Volte a colocar as tampas em cada um dos parafusos (consoante o equipamento).
- ▶ Arrume as ferramentas.

### Depois de substituir uma roda

O pneu furado não pode ser armazenado no local da roda sobresselente. Coloque-o na mala.

#### ! Com uma roda sobresselente de utilização temporária



Desative algumas funções de ajuda à condução (Active Safety Brake, Regulador de velocidade adaptativo, etc.).

Não exceda a velocidade máxima autorizada de 80 km/h ou a distância máxima de 80 km.

É proibido conduzir com mais do que uma roda sobresselente de utilização temporária.

#### ! Visite um concessionário PEUGEOT ou uma oficina autorizada.

Os parafusos da roda sobresselente devem ser apertados e a pressão dos pneus deve ser verificada.

Peça para verificarem o pneu furado. Após inspeção, o técnico vai indicar-lhe se o pneu pode ser reparado ou se deve ser substituído.

## Substituir uma lâmpada

**I** Em determinadas condições climáticas (por exemplo, baixa temperatura ou humidade), o embaciamento da superfície interna do vidro das luzes dianteiras e traseiras é normal; este embaciamento desaparece alguns minutos após o acendimento das luzes.

**!** Nunca olhe muito perto para o feixe luminoso das luzes de tecnologia LED, risco de ferimentos oculares graves!



**!** Os faróis encontram-se equipados com vidro em policarbonato, revestido por um verniz protetor:

– **Nunca limpe os faróis com um pano seco ou abrasivo, produtos de limpeza ou solventes.**

– Utilize uma esponja e água com sabão ou um produto com um pH neutro.

– Ao utilizar lavagem de alta pressão em sujidade persistente, não aponte a lança de maneira persistente para os faróis ou para os

rebordos, para evitar deteriorar o respetivo verniz e a junta de estanqueidade.

## Luzes e lâmpadas com díodos eletroluminescentes (LED)

Dependendo da versão, os tipos de luzes/lâmpadas afetados são:

- Luzes com a tecnologia "LED".
- Luzes com a tecnologia Full LED.
- Desativa as luzes diurnas/luzes de presença/luzes indicadoras de mudança de direção.
- Indicadores laterais de mudança de direção.
- Focos laterais.
- Luzes de travagem.
- Luzes traseiras com a tecnologia Full LED.
- Luzes traseiras com a tecnologia LED.
- Terceira luz de travagem.
- Luzes da chapa de matrícula.

#### ! Substituição deste tipo de lâmpada

Contacte um concessionário PEUGEOT ou uma oficina autorizada.

Não toque nos faróis com tecnologia LED ou Full LED, risco de eletrocussão!



## Luzes dianteiras

### Modelo com luzes com a tecnologia LED

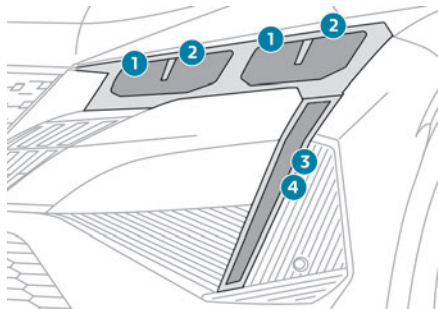

1. Luzes de estrada
2. Luzes de cruzamento
3. Luzes indicadoras de mudança de direção
4. Luzes diurnas/Luzes de presença

### Modelo com luzes Peugeot Matrix LED Technology 2.0

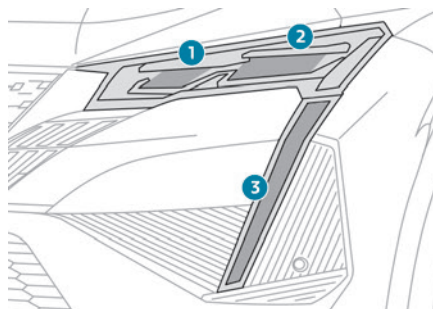

1. Luzes de cruzamento/luzes de estrada com a função Matrix Beam
2. Luzes de cruzamento/luzes de estrada
3. Luzes diurnas/luzes de presença/luzes indicadoras de mudança de direção

## Luzes traseiras

### Modelo com luzes LED

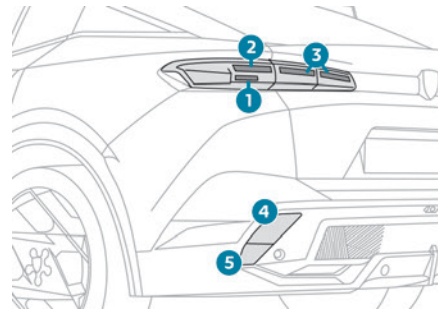

### Modelo com luzes 3D Full LED

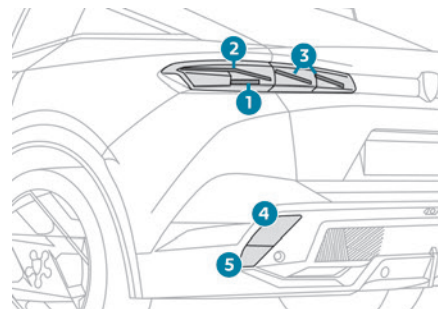

1. Luzes de mudança de direção (LED)
2. Luzes de travagem/luzes de presença (LED)
3. Luzes de presença (LED)



4. Luzes de nevoeiro (P21W)
5. Luzes de marcha-atrás (W16W)

### Luzes de marcha-atrás/luzes de nevoeiro

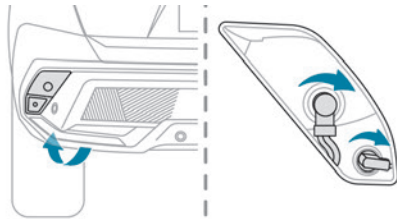

Estas lâmpadas são substituídas a partir do exterior do para-choques traseiro.

- ▶ Retire o(s) parafuso(s) de fixação do tampão de acesso situado debaixo do para-choques com uma chave de fendas Torx ou uma chave hexagonal de 10 mm.
- ▶ Desencaixe o tampão de acesso.
- ▶ Rode o porta-lâmpadas um quarto de volta e remova-o.
- ▶ No que respeita à luz de nevoeiro: rode a lâmpada um quarto de volta e substitua-a.
- ▶ No que respeita à luz de marcha-atrás: retire a lâmpada e substitua-a.

**!** Quando substituir uma lâmpada poucos minutos depois de desligar a ignição, tenha cuidado para não tocar no tubo de escape, risco de queimaduras!

## Fusíveis

**!** **Substituir um fusível**  
Qualquer intervenção deve ser realizada exclusivamente por um concessionário PEUGEOT ou uma oficina autorizada. A substituição de um fusível por terceiros pode causar uma anomalia de funcionamento grave no veículo.

**i** **Instalação de acessórios elétricos**  
O sistema elétrico do veículo foi concebido para funcionar com equipamentos de série ou opcionais.

Antes de instalar outros equipamentos ou acessórios elétricos no veículo, consulte um revendedor PEUGEOT ou uma oficina autorizada.

**!** A PEUGEOT não aceita qualquer responsabilidade por custos associados a reparação do veículo ou a problemas de funcionamento resultantes da instalação de acessórios não fornecidos e não recomendados pela PEUGEOT e não instalados de acordo com as respetivas especificações, em particular se o consumo elétrico do conjunto de todos os equipamentos adicionais ligados ultrapassar os 10 miliampères.

## Baterias de 12 V/ sobresselentes

### Baterias de arranque de chumbo-ácido



Estas baterias contêm substâncias nocivas (ácido sulfúrico e chumbo).

Devem ser eliminadas de acordo com os regulamentos e não devem, em caso algum, ser eliminadas em conjunto com o lixo doméstico. Elimine as baterias gastas num ponto de recolha designado.

**!** Antes de manusear a bateria, proteja os seus olhos e a sua cara.

Qualquer operação na bateria deve ser efetuada num local ventilado e afastado de chamas descobertas ou de fontes de faíscas, para evitar risco de explosão ou incêndio. Lave as mãos no final da operação.

**!** **Unidades de comando eletrónico/luzes com tecnologia LED**

Nunca ligue o cabo negativo na parte metálica das unidades de comando eletrónicas ou na parte de trás das luzes. Risco de destruir as unidades de comando eletrónico e/ou as luzes! Ligue o ponto de massa remoto fornecido para esta finalidade.

### ! Bateria congelada

Nunca tente carregar uma bateria congelada – Risco de explosão!  
Se a bateria estiver congelada, solicite o seu controlo por um concessionário PEUGEOT ou por uma oficina autorizada que verificará se os componentes internos não estão danificados e se a caixa não está partida, o que implicaria um risco de fuga de ácido tóxico e corrosivo.

### ! Caixa de velocidades automática

Nunca empurre o veículo para ligar o motor.

## Símbolos



É proibido fazer faíscas, chamas abertas ou fumar.



Proteja sempre os olhos. Os gases explosivos podem causar cegueira e ferimentos.



Mantenha a bateria do veículo fora do alcance de crianças.



A bateria do veículo contém ácido sulfúrico que pode causar cegueira ou queimaduras graves.



Para obter mais informações, consulte o manual.



Pode haver gases explosivos perto da bateria.

## Com motores a gasolina

Procedimento para efetuar o arranque do motor a partir de outra bateria ou para recarregar a sua bateria descarregada.

### Acesso à bateria

A bateria encontra-se sob o capô.

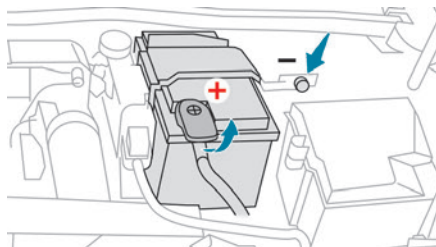

Para aceder ao terminal (+):

► Abra o capô ativando o puxador interno e depois a patilha de segurança externa.

► Levante o capô.

Terminal positivo (+) com um terminal de libertação rápida.

Terminal negativo (-).

Uma vez que o terminal negativo da bateria não está acessível, existe um ponto de massa remoto próximo da bateria.

### Efetuar o arranque a partir de outra bateria

Se a bateria do veículo estiver gasta, o motor pode ser colocado em funcionamento através de uma

bateria de reserva (externa ou de outro veículo) e de cabos auxiliares ou de um booster de bateria.

! Nunca coloque o motor em funcionamento com um carregador de baterias.

Nunca utilize um booster de bateria de 24 V ou mais.

Verifique previamente se a bateria de reserva tem uma tensão nominal de 12 V e uma capacidade pelo menos igual à da bateria descarregada.

Os dois veículos não devem estar em contacto. Desligue todo o equipamento consumidor elétrico dos dois veículos (sistema de áudio, limpavidros, iluminação, etc.).

Verifique se os cabos auxiliares estão bem afastados das peças móveis do motor (ventoinha, correia, etc.).

Não desligue o terminal (+) com o motor em funcionamento.

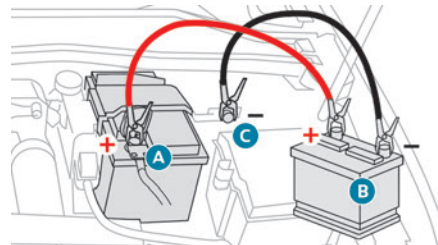

► Levante a proteção de plástico no terminal (+), se o veículo estiver equipado com uma

- ▶ Ligue o cabo vermelho ao terminal (+) da bateria gasta **A** (ao nível da parte metálica em curva) e, em seguida, ao terminal (+) da bateria de reserva **B** ou do booster.
  - ▶ Ligue uma extremidade do cabo verde ou preto ao terminal (-) da bateria de reserva **B** ou do booster (ou num ponto de massa do veículo do veículo de apoio).
  - ▶ Ligue a outra extremidade do cabo verde ou preto no ponto de massa **C**.
  - ▶ Ligue o motor do veículo de apoio e deixe-o funcionar durante alguns minutos.
  - ▶ Acione o motor de arranque do veículo avariado e deixe o motor a funcionar.
- Se o arranque do motor não for imediato, desligue a ignição e aguarde alguns instantes antes de efetuar uma nova tentativa.

- ▶ Aguarde que este volte a funcionar em ralenti.
- ▶ Desligue os cabos auxiliares **pela ordem inversa**.
- ▶ Volte a colocar a proteção de plástico do terminal (+), se o veículo estiver equipado com uma.
- ▶ Deixe o motor funcionar, com o veículo parado, no mínimo durante 30 minutos para permitir que a bateria atinja um nível de carga suficiente.

**!** Se conduzir de imediato sem atingir um nível de carga suficiente, isso pode afetar algumas das funções do veículo (por exemplo, Stop & Start).

## Carregar a bateria com um carregador de bateria

Para assegurar uma longevidade ideal da bateria, é indispensável manter a carga a um nível suficiente. Nalguns casos, pode ser necessário carregar a bateria:

- Utilizando o veículo essencialmente para viagens de curta distância.
  - Ao prever uma imobilização prolongada do veículo durante várias semanas.
- Contacte um concessionário PEUGEOT ou uma oficina autorizada.

**!** Para carregar a bateria do veículo, utilize apenas um carregador compatível com baterias de chumbo-ácido com tensão nominal de 12 V.

**!** Respeite as instruções fornecidas pelo fabricante do carregador. Nunca inverta as polaridades.

**i** Não é necessário desligar a bateria.

- ▶ Desligue a ignição.
- ▶ Desligue todos os consumidores elétricos (sistema de áudio, iluminação, limpa-vidros, etc.).

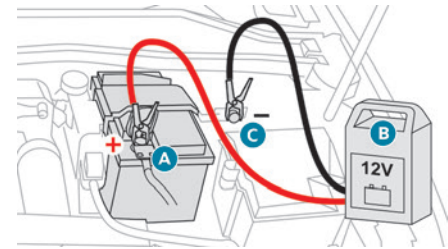

- ▶ Desligue o carregador **B** antes de ligar os cabos à bateria, para evitar qualquer faísca perigosa.
- ▶ Verifique se os cabos do carregador estão em bom estado.
- ▶ Levante a proteção de plástico no terminal (+), se o veículo estiver equipado com uma.
- ▶ Ligue os cabos do carregador **B** da seguinte forma:
  - o cabo vermelho positivo (+) ao terminal (+) da bateria **A**,
  - o cabo preto negativo (-) ao ponto de massa **C** do veículo.
- ▶ No final da operação de carga, desligue o carregador **B** antes dos cabos da bateria **A**.

**!** Se esta etiqueta estiver afixada, utilize apenas um carregador de 12 V, para evitar

a degradação irreversível dos componentes elétricos ligados ao sistema.

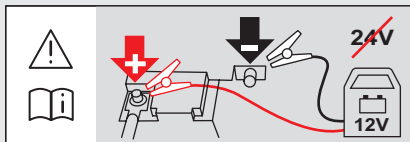

### Desligar/voltar a ligar a bateria

Para manter um estado adequado da carga para ligar o motor, recomendamos que desligue a bateria se o veículo não for utilizado durante um período prolongado.

Antes de desligar a bateria:

- ▶ Feche todas as aberturas (portas, mala, vidros, tejadilho).
- ▶ Desligue todos os dispositivos que consomem eletricidade (sistema de áudio, limpa-vidros, luzes, etc.).
- ▶ Desligue a ignição e aguarde 4 minutos.

Após ter acedido à bateria, basta desligar o terminal (+).

### Abraçadeira do terminal de libertação rápida

#### Desligar o terminal (+)

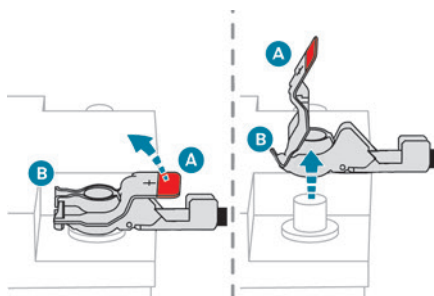

- ▶ Consoante o equipamento, levante a tampa de plástico no terminal (+).
- ▶ Eleve o manípulo **A** ao máximo para libertar a abraçadeira **B**.
- ▶ Retire a abraçadeira **B** levantando-a.

#### Voltar a ligar o terminal (+)

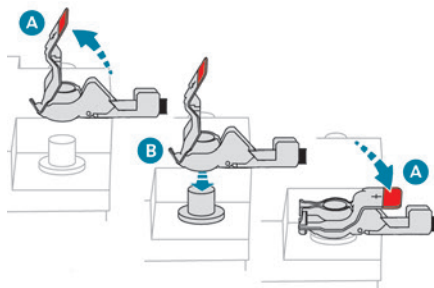

- ▶ Eleve o manípulo **A** ao máximo.

- ▶ Volte a montar a abraçadeira **B** no terminal (+).
- ▶ Empurre a abraçadeira **B** totalmente para baixo.
- ▶ Baixe o manípulo **A** para bloquear a abraçadeira **B**.
- ▶ Consoante o equipamento, baixe a tampa de plástico no terminal (+).

**!** Não force a alavanca quando pressioná-la, porque se a braçadeira não estiver posicionada corretamente, não é possível bloquear. Recomece o procedimento.

**i** Durante o trajeto após o primeiro arranque do motor, o sistema Stop & Start pode não estar operacional. Neste caso, o sistema apenas fica novamente disponível após uma imobilização contínua do veículo, cuja duração depende da temperatura exterior e do estado de carga da bateria (até cerca de 8 horas).

## Com motorizações híbridas recarregáveis

O sistema híbrido recarregável tem duas baterias sobresselentes: uma na parte da frente e uma na parte central do veículo.

**!** **Substituir as baterias sobresselentes**  
Contacte um concessionário PEUGEOT ou uma oficina autorizada.

**! Ligar outro veículo**

Não ligue outro veículo com as baterias sobresselentes do veículo.

**Substituir as baterias sobresselentes****Dianteira**

A bateria dianteira encontra-se sob o capô.

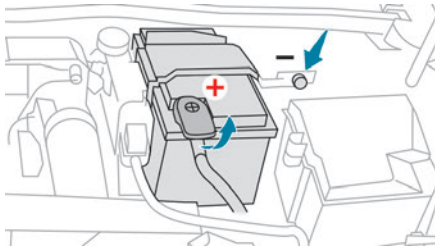

Para aceder ao terminal (+):

- ▶ Abra o capô ativando o puxador interno e depois a patilha de segurança externa.
- ▶ Levante o capô.

Terminal positivo (+) com um terminal de libertação rápida.

Terminal negativo (-).

Uma vez que o terminal negativo da bateria não está acessível, existe um ponto de massa remoto próximo da bateria.

**Central**

A bateria central está situado no porta-objetos no apoio de braços dianteiro.

Para ter acesso à bateria:

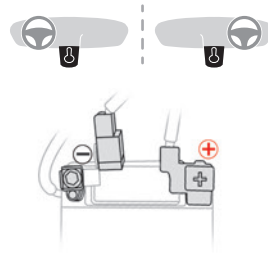

- ▶ Abra o apoio de braço dianteiro.
  - ▶ Desencaixe o piso do compartimento.
- Terminal positivo (+), protegido por uma tampa de plástico vermelha (não acessível).
- Terminal negativo (+) com um conector de libertação rápida preto.

**Carregar a bateria dianteira com um carregador de bateria**

Para assegurar uma longevidade ideal da bateria dianteira, é indispensável manter a carga a um nível suficiente.

Nalguns casos, pode ser necessário carregar a bateria dianteira:

- Utilizando o veículo essencialmente para viagens de curta distância.
  - Ao prever uma imobilização prolongada do veículo durante várias semanas.
- Contacte um concessionário PEUGEOT ou uma oficina autorizada.

**!** Para carregar a bateria dianteira do veículo, utilize apenas um carregador compatível com baterias de chumbo-ácido com tensão nominal de 12 V.

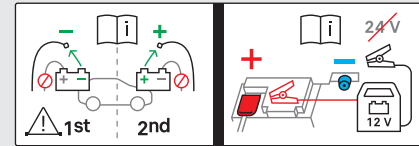

**!** Respeite as instruções fornecidas pelo fabricante do carregador. Nunca inverta as polaridades.

**i** Não é necessário desligar a bateria.

- ▶ Desligue a ignição.
- ▶ Desligue todos os dispositivos que consomem eletricidade (sistema de áudio, iluminação, limpavidros, etc.).

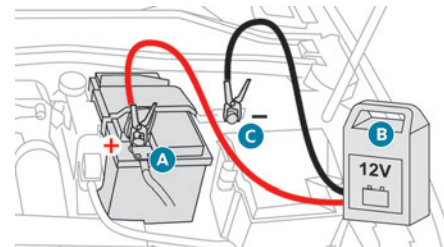

► Desligue o carregador **B** antes de ligar os cabos à bateria, para evitar qualquer faísca perigosa.

► Verifique se os cabos do carregador estão em bom estado.

► Levante a proteção de plástico no terminal (+), se o veículo estiver equipado com uma.

► Ligue os cabos do carregador **B** da seguinte forma:

- O cabo vermelho positivo (+) ao terminal (+) na bateria **A**.
- O cabo preto negativo (-) ao ponto de massa **C** do veículo.

► No final da operação de carga, desligue o carregador **B** antes dos cabos da bateria **A**.

## Desligar/voltar a ligar as baterias sobresselentes

Procedimento para desligar/voltar a ligar as baterias sobresselentes no caso de imobilização a longo prazo do veículo.

Antes de desligar as baterias sobresselentes:

- Abra a porta do condutor.
- Feche todas as outras portas.
- Desligue todos os consumidores elétricos (sistema de áudio, limpa-vidros, luzes, etc.).
- Desligue a ignição e aguarde até a luz indicadora **READY** se apagar.
- Aguarde durante 4 minutos.

**!** Nunca inverta a ordem dos passos para desligar e voltar a ligar as baterias sobresselentes, risco de danos irreversíveis!

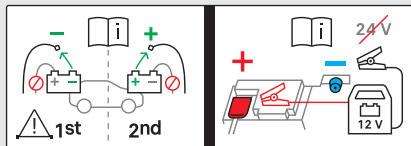

### Desligar

#### Bateria central:

► Desligue o terminal (-) através do conector preto de libertação rápida.

#### Bateria dianteira:

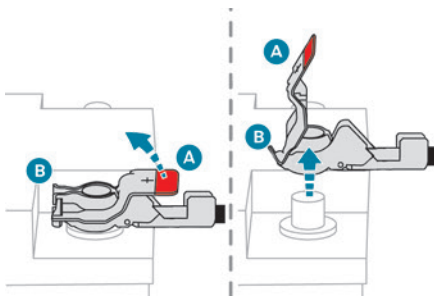

► Desligue o terminal (+) através do grupo vermelho de libertação rápida:

- Eleve o manipulador **A** ao máximo para libertar a abraceira **B**.
- Retire a abraceira **B** levantando-a.

### Nova ligação

#### Bateria dianteira:

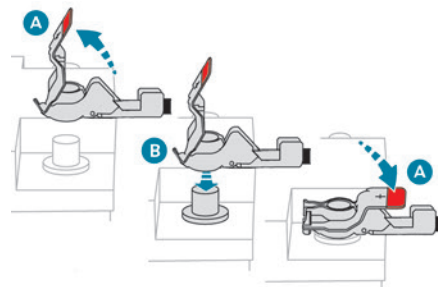

► Ligue o terminal (+) através do grupo vermelho de libertação rápida:

- Eleve o manipulador **A** ao máximo.
- Volte a montar a abraceira **B** no terminal (+).
- Empurre a abraceira **B** totalmente para baixo.
- Baixe o manipulador **A** para bloquear a abraceira **B**.

#### Bateria central:

► Ligue o terminal (-) através do grupo preto de libertação rápida:

## Após ligar novamente a bateria

Após voltar a ligar a bateria, ligue a ignição e aguarde 1 minuto antes de ligar o motor, para permitir a inicialização dos sistemas eletrónicos.

No entanto, se após esta operação subsistirem ligeiras perturbações, contacte um concessionário PEUGEOT ou uma oficina autorizada.

No que respeita à respetiva secção, reinicialize o equipamento:

- Chave eletrónica.
- Teto de abrir.
- Elevadores de vidros.
- Data e hora.
- Estações de rádio predefinidas.

**i** Depois de ligar de novo a bateria, a mensagem “**Anomalia de funcionamento no sistema de deteção do risco de colisão**” é apresentada no quadro de bordo quando a ignição é ligada. Este funcionamento é perfeitamente normal. A mensagem deixa de ser apresentada durante a condução.

## Reboque do veículo

### **i** Recomendações gerais

Respeite a legislação em vigor do país em que circula.

Certifique-se de que o peso do veículo rebocador é superior ao peso do veículo rebocado.

O condutor deverá permanecer ao volante do veículo rebocado e deve ter carta de condução válida.

Aquando do reboque de um veículo com as quatro rodas no solo, utilize sempre uma barra de reboque homologada; as cordas e as correias são proibidas.

O veículo rebocador deve deslocar-se progressivamente.

Quando o veículo é rebocado com o motor desligado, a travagem e a direção deixam de estar disponíveis.

### **!** É necessário chamar o serviço de reboque profissional em caso de:

- veículo avariado na autoestrada ou na via rápida.

- impossibilidade de colocar a caixa de velocidades em ponto morto, de desbloquear a direção ou de soltar o travão de estacionamento.
- impossibilidade de rebocar um veículo com caixa de velocidades automática, motor a trabalhar.
- reboque apenas com duas rodas no solo.
- veículos de quatro rodas motrizes
- não estiver disponível uma barra de reboque homologada.

### **!** Veículos híbridos recarregáveis

Antes de qualquer intervenção, com a ignição ligada, carregue no pedal do travão e seleccione o modo **N**. Em seguida, desligue o sistema híbrido (luz indicadora **READY** desligada).

Solicite sempre a intervenção de um profissional para o reboque do veículo num reboque ou camião de plataforma.

Utilize a argola de reboque **apenas** para libertar o veículo se estiver bloqueada ou para fixá-lo para recuperação num reboque ou num camião de plataforma.

Tipo de veículo (motor/caixa de velocidades)	Restrições de reboque			
	Rodas dianteiras no chão	Rodas traseiras no chão	Caixa	4 rodas no chão com a barra de reboque
Combustão interna/automática	✗	✓	✓	✗
Híbrido, 2WD	✗	✓	✓	✗

**2WD:** tração às 2 rodas.

**i** Na eventualidade de anomalia na bateria ou no travão de estacionamento elétrico, é essencial contactar um profissional que utilize veículos de reboque com caixa.

## Acesso às ferramentas

Para obter mais informações sobre como aceder ao **kit de ferramentas**, consulte a secção correspondente.

## Rebocar o veículo

Para aceder à rosca do parafuso dianteiro:

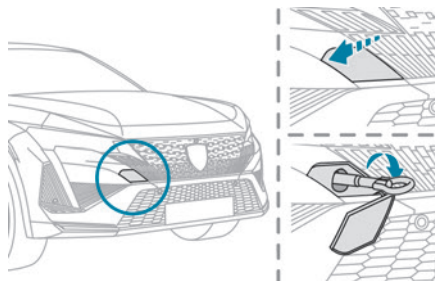

- ▶ Solte a tampa pressionando o canto superior esquerdo.
  - ▶ Liberte a tampa para baixo.
- A rebocar:
- ▶ Aperte a argola de reboque por completo.
  - ▶ Instale a barra de reboque.
  - ▶ Coloque a caixa de velocidades em ponto morto.

**!** Se não seguir esta instrução, poderá provocar danos em alguns componentes (por exemplo, travagem, transmissão) e a ausência de assistência à travagem no arranque do motor.

**!** Nunca reboque o veículo com as rodas motrizes no solo e o motor desligado.

- ▶ Desbloqueie a direção e solte o travão de estacionamento.
- ▶ Ligue as luzes avisadoras de perigo em ambos os veículos de acordo com a legislação em vigor no país onde está a conduzir.
- ▶ Arranque devagar, circule lentamente e apenas para uma curta distância.



## Rebocar outro veículo

Para aceder à rosca do parafuso traseiro:

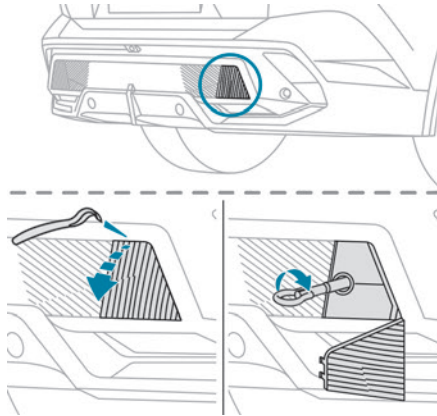

▶ Solte a tampa com a ferramenta fixada na argola de reboque.

▶ Carregue na tampa para baixo.

Para rebocar:

▶ Aperte a argola de reboque por completo.

▶ Instale a barra de reboque.

▶ Ligue as luzes avisadoras de perigo nos dois veículos.

▶ Arranque devagar, circule lentamente e apenas para uma curta distância.

## Características dos motores e cargas rebocáveis

### Motores

As características do motor estão detalhadas no certificado de matrícula do veículo e na documentação de venda.

As tabelas incluem apenas os valores disponíveis no momento da publicação.

Para obter os valores em falta, contacte um concessionário PEUGEOT ou uma oficina autorizada.

**i** A potência máxima corresponde ao valor homologado num banco de ensaio, segundo as condições definidas na legislação europeia (Diretiva 1999/99/CE).

Para obter mais informações, contacte um concessionário PEUGEOT ou uma oficina autorizada.

### Pesos e cargas rebocáveis

Os valores máximos dos pesos e das cargas rebocáveis relativos ao veículo estão indicados no livrete, bem como na documentação de venda. Estes valores são igualmente indicados na chapa ou etiqueta do fabricante.

Para obter mais informações, contacte um concessionário PEUGEOT ou uma oficina autorizada.

Os valores de GTW (Peso total de circulação autorizado) e de cargas rebocáveis indicados são válidos até uma altitude máxima de 1000 metros. O valor de cargas rebocáveis tem de ser reduzido em 10% por cada 1000 metros de altitude.

A carga máxima no eixo dianteiro autorizada corresponde ao peso permitido na bola de reboque.

**!** Quando as temperaturas exteriores são elevadas, o desempenho do veículo pode ser limitado para proteger o motor. Se a temperatura exterior for superior a 37 °C, reduza o peso rebocado.

**!** O reboque, mesmo com um veículo com pouca carga, pode afetar a aderência à estrada. Durante o reboque, as distâncias de travagem aumentam. Ao utilizar um veículo para rebocar, nunca exceda uma velocidade de 100 km/h (cumpra a legislação local em vigor).

## Motorizações e cargas rebocáveis - gasolina

Motorizações	PureTech 130 S&S	PureTech 215
<b>Caixas de velocidades</b>	<b>EAT8 (Autom. 8 velocidades)</b>	<b>EAT8 (Autom. 8 velocidades)</b>
Códigos	EB2ADTS ATN8 STT Euro 6.4 EB2ADTSI ATN8 STT Euro 6.4	EP6FADTXM ATN8 Euro 6.1
Códigos dos modelos: FP... F3...	HNS/T	EGP/P
Cilindrada (cc)	1199	1598
Consumo máx.: norma CE (kW)	96	158
Combustível	Sem chumbo	Sem chumbo
Reboque com travões (dentro dos limites do GTW) (kg) em inclinações de 10 % ou 12 %	1200* - 1350**	600
Reboque sem travões (kg)	725	600
Carga máxima no eixo dianteiro autorizada (kg)	70	70

\* Com o dispositivo de reboque instalado como acessório.

\*\* Com o dispositivo de reboque equipado de fábrica.

## Motores e cargas rebocáveis - híbrido recarregável

	<b>HYBRID 180 e-EAT8</b>	<b>HYBRID 225 e-EAT8</b>
Códigos	EP6FADTXHPE EATN8 FWD Euro 6.4	EP6FADTXHPD EATN8 FWD Euro 6.4
Códigos dos modelos: F3...	DGX/T	DGY/T
Reboque com travões (dentro dos limites do GTW) (kg) em inclinações de 10 % ou 12 %	1 400	1 400
Reboque sem travões (kg)	750	750
Carga máxima no eixo dianteiro autorizada (kg)	70	70
<b>Motor a gasolina</b>	PureTech 150	PureTech 180
<b>Caixa de velocidades</b>	automática elétrica de 8 velocidades	automática elétrica de 8 velocidades
Cilindrada (cc)	1.598	1.598
Consumo máx.: norma CE (kW)	110	132
Combustível	Sem chumbo	Sem chumbo
<b>Motor elétrico</b>		
Tecnologia	Síncrona com ímãs permanentes	Síncrona com ímãs permanentes
Potência máx.: norma CE (kW)	81	81
<b>Bateria de tração</b>		
Tecnologia	lões de lítio	lões de lítio
Tensão (volts, CA)	240-400	240-400
Capacidade instalada (kWh)	12,4	12,4
<b>Potência combinada (kW)</b>	<b>133</b>	<b>165</b>

## Dimensões (mm)

Estas dimensões foram medidas num veículo sem carga.

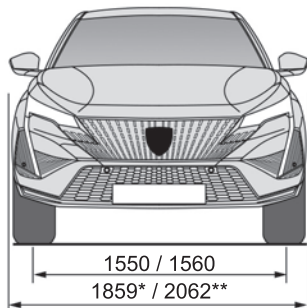

\* Com os retrovisores abertos.

\*\* Com os retrovisores fechados.

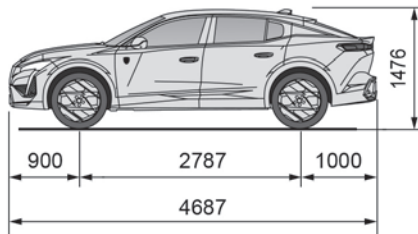
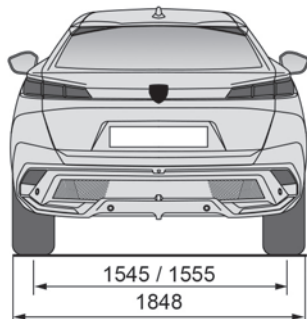

## Elementos de identificação

Várias marcas visíveis para identificação do veículo e procura de veículos.

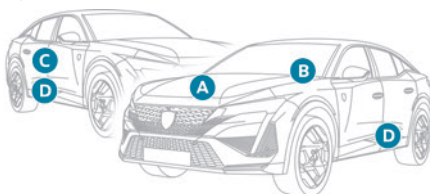

### A. Número de identificação do veículo (NIV), sob o capô.

Estampado no chassi.

### B. Número de identificação do veículo (NIV), no painel de bordo.

Impresso numa etiqueta colada no para-brisas.

### C. Etiqueta do fabricante.

Afixada na porta direita.

Indica as seguintes informações:

- Nome do fabricante.

- O número da homologação europeia de veículo completo.
- Número de identificação do veículo (NIV).
- Peso máximo tecnicamente admissível em carga (GVW).
- Peso total de circulação autorizado (GTW).
- Peso máximo sobre o eixo dianteiro.
- Peso máximo sobre o eixo traseiro.

### D. Etiqueta com código de pneus/pintura.

Afixado na porta do condutor.

Indica as seguintes informações sobre os pneus:

- As pressões dos pneus com o veículo vazio e carregado.
  - As especificações dos pneus, incluindo dimensões, tipo e os índices de carga e velocidade.
  - Pressão de enchimento do pneu sobresselente.
- Indica igualmente a referência da cor da pintura.

**i** O veículo pode estar equipado de origem com pneus com maiores índices de carga e velocidade do que aqueles indicados na etiqueta, sem afetar a pressão dos pneus (em pneus frios).

Se for necessário alterar o tipo de pneu, contacte um concessionário PEUGEOT para saber quais são os pneus aprovados para o veículo.

# PEUGEOT i-Connect Advanced - PEUGEOT i-Connect

## Navegação GPS – Aplicações – Autorrádio multimédia - Telemóvel Bluetooth®

**i** As funções e definições descritas variam consoante a versão e a configuração do veículo e de acordo com o país de comercialização.

**!** Por motivos de segurança e porque exigem uma maior concentração por parte do condutor, as seguintes operações devem ser efetuadas com o **veículo imobilizado** e a ignição ligada:

- Emparelhar o smartphone com o sistema através de Bluetooth®.
- Utilizar o smartphone.
- Quando estabelecer ligação a Mirror Screen (Apple®CarPlay® ou Android Auto).
- Alterar as definições e a configuração do sistema.

**i** A mensagem **Modo de poupança de energia** é apresentada quando o sistema estiver a entrar no modo de espera. Para obter mais informações sobre o **Modo de poupança de energia**, consulte a secção “Informações práticas”.

**!** **Aviso**  
A navegação é o auxiliar de condução. Não pode substituir o condutor. Todas as instruções de orientação devem ser verificadas com atenção pelo utilizador. Ao utilizar a navegação, aceita os seguintes termos e condições:  
[https://www.tomtom.com/en\\_gb/legal/eula-automotive/?388448](https://www.tomtom.com/en_gb/legal/eula-automotive/?388448)

## Primeiros passos



O sistema inicia quando a ignição é ligada. Pressão ligeira, ignição desligada: ligar/desligar o sistema.

Pressão ligeira, ignição ligada: ligar/desligar som.  
Pressão contínua, ignição ligada: iniciar modo de espera (desligar som, ecrãs e relógio desligados).  
Rotação: regulação do volume.

### Informações

Este sistema permite aceder aos seguintes elementos:

- Equipamento de áudio e comandos do telemóvel com visualização de informações associadas.

- Serviços ligados e apresentação de informações associadas.
- Comandos do sistema de navegação e ecrã de informações associadas (consoante o equipamento).
- Reconhecimento de voz (consoante o equipamento).
- Hora e temperatura exterior.
- Comandos de aquecimento/ar condicionado e lembretes de definições.
- Definições para funções de auxiliares de condução, funções de conforto e segurança, head-up display alargado (consoante o equipamento e a versão), equipamento de áudio e quadro de bordo digital.
- Definições das funções específicas de veículos híbridos recarregáveis.
- Visualização das funções de assistência à condução.
- Manual interativo.
- Tutoriais de vídeo (por exemplo, gestão do ecrã, auxiliares de condução, reconhecimento vocal).

### Barra superior

- Algumas informações são apresentadas permanentemente na barra superior do ecrã tátil:
- Temperatura exterior dos sensores do veículo (associados a um símbolo azul no caso de risco de gelo).
  - Lembrete sobre a definição de temperatura do ar condicionado do condutor e do passageiro.
  - Nível de carga do smartphone ligado.

– Estado de ligação do sistema (Bluetooth®, Wi-Fi, rede de telemóveis).

– Hora.

– Acesso rápido às funções Mirror Screen® (associado a um smartphone ligado).

Percorra para baixo a partir da extremidade superior do ecrã tátil aceder ao centro de notificações e visualizar uma lista de definições rápidas: Convidado, Definições de privacidade, Brilho, Dispositivos, modo noturno, etc.

## Princípios



► Utilize este botão (HOME) para visualizar a página inicial utilizada mais recentemente.

Pressione uma segunda vez para visualizar a primeira página inicial e, em seguida, pressione os botões virtuais no ecrã tátil.



Percorra as páginas iniciais deslizando o dedo no ecrã para a direita ou para a esquerda.

### Princípio de movimento no sistema

Dependendo das páginas apresentadas no ecrã, vá para o texto ou para o menu (no lado esquerdo do ecrã) deslizando o dedo, tal como no caso de um smartphone.

### Botões táteis



Mostrar/ocultar o menu de contexto.



Voltar para a página anterior.

► Para alterar o estado de uma função, pressione a descrição da linha correspondente (alteração

confirmada pelo controlo de deslize para a direita/esquerda: função ativada/desativada).



Acesso a informações adicionais sobre a função.



Acesso às definições de uma função.



Adicionar/eliminar atalhos.

## Configurar perfis



Carregue na aplicação “Definições”.

Na lista, selecione o separador “Perfil”.

O ecrã apresenta um perfil “Convidado” integrado no sistema e pode criar e personalizar vários novos perfis associados ou não a dispositivos portáteis.



O perfil “Convidado” tem um ecrã personalizado com a possibilidade de adicioná-lo e/ou repô-la para a configuração inicial.

Este perfil está integrado no sistema e não pode ser eliminado.



Cada perfil pode ser associado a um dispositivo portátil à sua escolha ligado através de Bluetooth®; a função Bluetooth® do dispositivo portátil deve ser criada primeiro. Esta associação permite ao sistema detetar a sua presença no veículo quando é ligado e propor a ativação do seu perfil personalizado.

Se um perfil não estiver ligado ao dispositivo portátil, o último perfil utilizado vai ser realçado.



Selecione “Criar perfil” e, em seguida, acompanhe o procedimento.

Criar um novo perfil permite-lhe personalizar:

– Idioma, unidades, Definições de privacidade.

– Configuração do ecrã, aspeto, i-Toggles (consoante o equipamento).

– Definições de áudio, estações de rádio favoritas.

– Iluminação, ambiente interior (consulte a secção “Ergonomia e conforto”).

– Histórico de navegação, pontos de interesse favoritos (POI), definições de navegação.

– Alguns auxiliares de condução e a lista de favoritos.



Para eliminar um perfil, selecione-o a partir da lista de perfis e, em seguida, carregue na reciclagem.

## Definições de privacidade

A gestão “Definições de privacidade” está associada a cada perfil. Esta função é utilizada com: um perfil “Convidado” configurado por predefinição em “Modo privado”, ou

um perfil que vai ser criado no sistema, com ou sem ligação a um dispositivo portátil.

Para cada perfil (mesmo “Convidado”), o último modo de privacidade é restaurado.



### “Partilhar dados e localização”

Este modo permite ao veículo transmitir fora do veículo todos os dados pessoais necessários para cada serviço ligado válido disponível.



Os dados pessoais necessários para utilizar os serviços ligados são enviados para os fornecedores destes serviços.



### “Partilhar dados”

Este modo permite ao veículo transmitir fora do veículo todos os dados necessários para cada serviço ligado válido disponível, à exceção dos dados de localização do veículo (por exemplo, coordenadas de GPS).

**i** Alguns serviços ligados podem não funcionar sem os dados de localização do veículo.

**i** Este modo não vai ser aplicado à função de chamada de emergência ou aos serviços específicos que foram autorizados pelo utilizador ao abrigo dos termos dos contratos comerciais (por exemplo, alarme ligado).

 **"Modo privado"**  
Este modo não permite ao veículo dados pessoais fora do veículo.

**i** Os serviços ligados efetuam apenas o processamento local no interior de veículos com funções limitadas.

**i** Este modo não vai ser aplicado à função de chamada de emergência ou aos serviços específicos que foram autorizados pelo utilizador ao abrigo dos termos dos contratos comerciais (por exemplo, alarme ligado).

**i** **Fins profissionais**  
Se o veículo for utilizado para fins profissionais ou ao abrigo dos termos de contratos específicos (por exemplo, frota

empresarial, serviços governamentais), o utilizador não terá acesso a alguns modos privados no ecrã, dependendo das necessidades de partilha de dados dos serviços.

Para alterar o modo, percorra para baixo a partir da extremidade superior do ecrã tátil para visualizar todas as definições rápidas.



Carregue neste botão e seleccione o modo escolhido. O modo é realçado.

OU



Carregue na aplicação **"Definições"**.

Na lista, seleccione o separador **"Conetividade"**.



Selecione **"Definições de privacidade"**.



Escolha o modo.

## Portal de Internet

Durante a primeira utilização, após a aquisição do veículo, o utilizador é convidado a seleccionar o país de residência de utilização do portal de Internet.

Se o país não estiver seleccionado, a notificação é armazenada no centro de notificações e desaparece depois do país ser seleccionado. Deslize um dedo no ecrã tátil do topo para o fundo para apresentar todas as notificações.

A seleção de um país é necessária para utilizar as aplicações da Internet disponíveis.



Pressione a aplicação **"Definições"**.

Na lista, seleccione **"Serviços conectados"**.



Escolha o país.



Quando utiliza-a pela primeira vez, através de um dispositivo móvel ligado, o sistema associa-o ao seu perfil. O dispositivo móvel ligado funciona como chave de acesso a informações pessoais guardadas. Ative primeiro a função Bluetooth® do dispositivo móvel.

Selecione a aplicação pretendida, a autenticação vai ser solicitada, se for necessário. Esta autenticação vai ser guardada para utilizações futuras através do dispositivo móvel ligado ao perfil atual.

Uma autenticação vai ser solicitada em cada utilização se o dispositivo móvel não estiver ligado ao perfil atual ou se for utilizado o perfil Convidado.



Com a utilização do perfil "Convidado", uma identificação vai ser solicitada para cada utilização.

## Atualizar o sistema

**i** **Gestão remota de dispositivos e atualização remota de software e firmware.**

Como parte integrante do serviço utilizado para fornecer o(s) contrato(s) de serviços, a gestão dos dispositivos, bem como a atualização do software e firmware associados ao serviço ligado referido acima vai ser efetuado de maneira remota, utilizando a tecnologia "Over the Air". Para tal, vai ser estabelecida uma ligação segura através da rede de rádio entre o veículo e o servidor de gestão do dispositivo do fabricante



sempre que a ignição for ligada quando estiver disponível uma rede de telemóveis. Consoante o equipamento do veículo, a configuração da ligação deve ser definida como “Veículo ligado” para permitir a ligação à rede do rádio. Independentemente de ter uma subscrição válida a um serviço ligado, a gestão remota de dispositivos relacionados ou ligados à segurança dos dispositivos e a atualização do software e firmware vão ser efetuadas sempre que necessário estar em conformidade com obrigações jurídicas aplicáveis ao fabricante (por exemplo, lei aplicável em termos de compatibilidade de produtos, regulamento sobre chamadas eletrónicas) ou quando for necessário proteger os interesses essenciais dos utilizadores e passageiros do veículo. A criação de uma ligação segura através da rede de rádio e as atualizações remotas correspondentes não são afetadas pelas definições de privacidade e são concebidas para serem efetuadas após a inicialização pelo utilizador como resposta a uma notificação relacionada.

O sistema permite notificar a receção de uma atualização assim que possível porque está ligada a uma rede Wi-Fi exterior ou a uma rede de telemóveis. As atualizações maiores são transferidas apenas através da rede Wi-Fi.

A disponibilidade de uma atualização é apresentada no ecrã no final do dia com uma opção de instalação imediata ou adiamento da instalação. A hora de instalação é variável e pode demorar vários minutos ou, no máximo, cerca de 30 minutos. Uma notificação dá uma estimativa da duração e uma descrição da atualização. As informações de atualização estão disponíveis através da aplicação “Definições”.



Pressione a aplicação “**Definições**”.

Na lista, seleccione o separador “**Atualizações**”.



Este botão permite alterar a autorização de transferência automática de atualizações através de uma rede Wi-Fi exterior.



Por motivos de segurança e porque exigem uma maior concentração por parte do condutor, a instalação deve ser efetuada com a ignição ligada e o veículo imobilizado. A instalação não pode ser efetuada nos seguintes casos:

- motor em funcionamento.
- chamada de emergência em curso.
- nível de bateria insuficiente.
- quando carregar veículos elétricos.

Se uma atualização tiver falhado ou expirado, contacte um concessionário ou uma oficina autorizada.



O fabricante não cobra a utilização deste serviço.

No entanto, a utilização de Wi-Fi e/ou redes de telemóveis pelo seu smartphone pode incorrer em taxas adicionais se exceder a permissão de dados incluída no seu contrato. Quaisquer custos associados vão ser-lhe faturados pela sua operadora móvel.

## Personalização



Pressione e mantenha pressionado o ecrã de uma das páginas iniciais do sistema.

Ou



Pressione a aplicação “**Definições**”.

Na lista, seleccione o separador “**Personalização**”.

Pressione o campo “**Ecrãs**”.

É apresentada uma página dividida em 2 partes. Pode pressionar o botão HOME em qualquer altura para sair desta página.

## Personalizar o ecrã



Pressione no lápis na parte “**Personalizar ecrã tátil**”.

É apresentada uma representação da organização dos vários widgets na página inicial (**HOME**).



Um Widget é uma janela de tamanho reduzido de uma aplicação ou serviço.

## Adicionar um Widget



Para adicionar um Widget, pressione **"Widget"** à esquerda do ecrã.

Ou



Pressione um destes botões no ecrã.

Selecione o Widget pretendido.



Pressione este botão de retrocesso para regressar à página anterior.

## Organizar os widgets numa página inicial (HOME)

Para mover um Widget, pressione e mantenha pressionado e depois arraste-o para a localização pretendida.

## Adicionar uma página



Para adicionar uma página, pressione **"Página"** à esquerda do ecrã.



Pressione este botão de retrocesso para regressar à página anterior.

## Eliminar um Widget



Para colocar um Widget na reciclagem, pressione e mantenha pressionado e depois arraste-a para a reciclagem.

## Personalizar o quadro de bordo



Pressione no lápis na parte **"Personalizar info do condutor"**.

A modificação da organização do Widget diferente é apresentada no quadro de bordo em tempo real.



Um Widget é uma janela de tamanho reduzido de uma aplicação ou serviço.

## Adicionar um Widget



Para adicionar um Widget, pressione **"Widget"** à esquerda do ecrã.

Ou



Pressione um destes botões no ecrã.

Selecione o Widget pretendido.



Pressione este botão de retrocesso para regressar à página anterior.

## Eliminar um Widget



Para colocar um Widget na reciclagem, pressione e mantenha pressionado e depois arraste-a para a reciclagem.

## Personalizar i-Toggles

### (consoante o equipamento)

No ecrã central, apresenta a página que inclui o botão que pretende incluir.



Os atalhos podem ser utilizados para aceder a uma aplicação (página do ar condicionado, página de rádio, etc.) ou para iniciar uma ação (definir temperatura para 21°, telefonar para um contacto de diretório selecionado, etc.).



Prima e mantenha premido o atalho que pretende substituir.

É apresentado um painel no ecrã central com todos os possíveis atalhos nas caixas.

Uma notificação vai também informá-lo sobre o próximo passo a efetuar.

Selecione o novo atalho pretendido. Aparece como duplicado em i-Toggles e substitui o que foi selecionado inicialmente. Vai receber também uma notificação.



Para sair desta função em qualquer altura, pressione este botão ou o botão **"Casa"** principal.

## Comandos no volante



### Comando de voz:

Pressão breve, comandos de voz do sistema (consoante o equipamento).

Pressão contínua, comandos de voz do smartphone ligado utilizando Bluetooth® ou Mirror Screen® (Apple® CarPlay®/Android Auto) através do sistema.



Aumentar o volume.



Diminuir o volume.

Silenciar o som: pressione continuamente o botão para diminuir o volume.

Reponha o som pressionando um dos dois botões de volume.



**Chamada recebida** (pressão breve): aceitar a chamada.

**Chamada em curso** (pressão breve): desligar.

**Chamada recebida** (pressão contínua): recusar a chamada.

**Chamada desligada** (pressão breve): permite aceder ao registo de chamadas do telemóvel ligado através de Bluetooth®.

**Mirror Screen® ligado** (pressão breve): permite aceder à vista projetada da aplicação de telemóvel do equipamento Mirror Screen®.



**Rádio:** pesquisa automática da estação anterior/seguinte (na lista de estações de rádio ordenadas por nome ou por frequência).

**Multimédia:** faixa anterior/seguinte, movimento nas listas.

**Telefone:** permite efetuar pesquisas no registo de chamadas de registo do telemóvel.

**Pressão breve:** valida uma seleção. Fora da seleção, apresenta as listas.

## Aplicações



Na página inicial, pressione este botão para aceder ao painel de aplicações.



Em qualquer página, pressione o ecrã tátil com três ou mais dedos para visualizar o painel de aplicações.



### Ajuda

Aceda ao manual e assista aos tutoriais.



### Multimédia

Permite selecionar uma fonte de áudio ou uma estação de rádio.



### Mirror Screen®

Smartphone ligado Mirror Screen®: acesso à vista projetada do Apple® CarPlay® ou Android Auto.

O smartphone não está ligado: aceda ao menu que lhe permite ligar um smartphone.



### Navegação

(consoante o equipamento)

Aceda às definições de navegação e escolha um destino.

Utilizar os serviços disponíveis em tempo real consoante o equipamento.



### Comandos de voz

(consoante o equipamento)

Utilize o sistema ou o reconhecimento vocal do smartphone através do sistema.



### Telefone

Telemóvel não ligado: o acesso ao menu permite-lhe ligar um telemóvel.

Telemóvel ligado: permite aceder ao registo de chamadas, contactos e definições do telemóvel.

Dois telemóveis ligados: permite acesso ao conteúdo do telemóvel prioritário, com a opção de alterar a prioridade do telemóvel.



### Definições

Principais definições do sistema de áudio, ecrã tátil e quadro de bordo digital.

## Comandos de voz

### Primeiros passos

#### (consoante o equipamento)

O serviço de reconhecimento vocal inclui 17 idiomas (francês, alemão, inglês (Reino Unido), inglês (E.U.A.), árabe, português do Brasil, chinês, espanhol, hebraico, italiano, japonês, neerlandês, polaco, português, russo, sueco, turco) disponíveis na rede disponível com a rede celular e em conformidade com o idioma escolhido e o configurado anteriormente no sistema.

O sistema suporta dois idiomas para as situações onde a área na qual o veículo está a viajar não é abrangida pela rede celular.

Estes idiomas, referidos como idiomas integrados, são transferidos para o sistema.

Se o idioma escolhido não tiver sido transferido, é apresentada uma mensagem no ecrã se a rede celular não for ligada pela primeira vez e tem a opção de transferi-la.

Para utilizar este novo idioma em todas as áreas, transfira-o primeiro (ignição sem ligar o motor) através da rede Wi-Fi.

Aplique o procedimento de transferência apresentado no ecrã.

Transferir este novo idioma remove o idioma integrado menos utilizado.

## Informações – Utilização do sistema



Quando os comandos de voz são ativados, diga o comando após o sinal sonoro.

Para os comandos em várias fases, a interação ocorre no sistema para concluir o pedido inicial.

Alguns comandos são validados automaticamente após 7 segundos.

Se o sistema não tiver em conta o comando, informa-o através de uma mensagem de voz e de uma mensagem no ecrã.

## Reconhecimento vocal de abertura



Os comandos de voz podem ser utilizados em qualquer página do ecrã, desde que não haja outras fontes que tenham prioridade de utilização (marcha-atrás, chamadas de emergência ou de assistência, telefonemas, outros sistemas de reconhecimento vocal por smartphone já lançado).

Opção de reconhecimento vocal de abertura:

▶ Diga "OK Peugeot".

ou

▶ Pressione o botão situado no volante.

ou

▶ Pressione o botão no ecrã tátil.



Para garantir que os comandos de voz sejam sempre reconhecidos pelo sistema, siga as seguintes recomendações:

– **Fale de maneira natural, num tom de voz normal sem cortar as palavras ou elevar a voz.**

– Após o reconhecimento vocal de abertura com o botão montado no volante ou com o botão no ecrã tátil, aguarde sempre pelo sinal sonoro antes de falar. Não é emitido qualquer sinal sonoro quando o sistema de reconhecimento vocal é aberto com "OK Peugeot".

– Para um excelente funcionamento, é recomendável fechar os vidros e o teto de abrir (consoante o equipamento) para evitar quaisquer interferências externas e desligar a ventilação.

– Antes de dizer os comandos de voz, peça aos outros passageiros para não falar.



Exemplo de comando de voz para ar condicionado:

**“aumentar velocidade da ventilação”**

**“Ligar o ar condicionado”**

**“Tenho muito calor”**



Exemplo de comando de voz para rádio e multimédia:

**“Quero ouvir José Cid”**

**“mudar para rádio”**

**“sintonizar em 88.6”**



Os comandos de voz de multimédia estão disponíveis apenas com uma ligação USB.



Exemplo de comando de voz para navegação:

**“Direções para casa”**

**“Leva-me para casa da Gabriela”**

**“Procurar estacionamento público aqui perto”**



Dependendo do país, forneça as instruções de destino (endereço) no idioma configurado no sistema.



Exemplo de comando de voz para telemóvel:

**“Ligar para o telefone do Mateus”**

**“Ligar 092 1834 756”**

**“Ligar para o Jonas”**



Se não houver qualquer telemóvel ligado por Bluetooth®, uma mensagem de voz anuncia: “Ligue um telemóvel por Bluetooth®” e a sessão de voz vai ser fechada.



Exemplo de comando de voz sobre meteorologia:

**“preciso de um impermeável?”**

**“como vai estar o tempo hoje à noite”**

**“qual o nível de humidade hoje”**

## Navegação

### Ecrã inicial de navegação

(consoante o equipamento)

Acesso a vídeos adicionais



<https://www.tomtom.com/PSAGroup-Connected-Nav>



Pressione a aplicação **"Navegação"** para apresentar o ecrã inicial de navegação.



Pressione **"Procurar"** para introduzir um endereço ou um nome.



Pressione este botão para visualizar o menu principal das várias opções.



Pressione este botão para aceder ao modo 3D/2D.



Selecione **"Som ativado"**, **"Apenas alertas"** e **"Silencioso"** com sucessivas pressões neste botão.



Pressione os botões "mais"/"menos" para ampliar/reduzir a imagem ou utilize dois dedos no ecrã.

### Menu principal



Pressione a aplicação **"Navegação"** para visualizar o ecrã inicial de navegação.



Pressione este botão para visualizar o menu principal das várias opções.



Selecione **"Procurar"** para introduzir um endereço, nome ou alguns pontos de interesse.



Selecione **"Ir para casa"** utilizando um endereço guardado anteriormente em **"Endereço casa"**.



Selecione **"Ir para o trabalho"** utilizando um endereço guardado anteriormente em **"Os meus locais"**.



Selecione **"Destinos recentes"** para apresentar os últimos destinos pesquisados.



Selecione **"Trajeto atual"** para abrir outro menu e efetuar várias ações no trajeto atual planeado.



Selecione **"Os meus locais"** para acesso rápido a locais guardados, assim como destinos favoritos.



Selecione **"Os meus trajetos"** para visualizar os trajetos preferidos.



Selecione **"Estacionamento"** para visualizar as várias opções de estacionamento na área.



Selecione **"Estação de serviço"** para visualizar as várias estações de serviço na trajetória atual ou perto da localização atual.



Selecione **"Serviço TomTom"** para verificar ao estado da rede.



Selecione **"Definições"** para introduzir o tipo de veículo e personalizar o ecrã, instruções de voz, opções de mapas, planeamento de viagens, sons e alertas e informações do sistema.



Selecione este botão para visualizar detalhes sobre as versões de software, bem

como informações legais. Detalhes sobre as bibliotecas de software Open Source (código aberto) utilizadas e respetivos URL de licença.

**i** A ligação a um ponto de acesso Wi-Fi seguro atualiza automaticamente os mapas instalados a nível global.

Os mapas são também atualizados com uma rede celular, consoante a versão, o país de comercialização, o nível de equipamento do veículo, bem como a subscrição a serviços e opções.

No entanto, a utilização da rede celular e/ou Wi-Fi do smartphone pode incorrer em taxas adicionais se exceder o plano de dados. Se houver taxas associadas, estas serão enviadas para a fatura da operadora do seu telemóvel.

## Conetividade

### Ligação de um dispositivo com fios através de USB

A ligação USB de um dispositivo portátil permite-lhe que seja recarregado. Torna o conteúdo de multimédia autorizado disponível ao sistema (Multimédia conteúdo do tipo iPod®).



Apenas uma porta USB permite a ligação Mirror Screen (Apple®CarPlay® ou Android Auto) a dispositivos portáteis compatíveis e utilizar algumas aplicações do dispositivo no ecrã tátil.

Para obter mais informações sobre a porta USB compatível com a função Mirror Screen®, consulte a secção “Ergonomia e conforto - Acessórios”.

Quando é ligado ao cabo USB, o dispositivo portátil está no modo de carga.

**I** É recomendável utilizar os cabos USB oficiais dos dispositivos, de preferência com um cabo curto para garantir um excelente desempenho.

**!** De forma a preservar o sistema, não utilize concentradores USB.

## Ligação Bluetooth®

A ligação de um dispositivo portátil ao sistema do veículo através de Bluetooth® fornece acesso ao respetivo conteúdo e à transmissão de “Multimédia”. Permite também a ativação da função Telefone. A ligação pode ser iniciada a partir do menu Bluetooth® ou do sistema do veículo, o que exige a abertura do menu “Dispositivos” para a primeira ligação.

**I** Em alguns casos, pode ser necessário desbloquear o dispositivo e verificar a autorização para sincronizar contactos e chamadas recentes. Algumas funções podem não ser suportadas pelo seu dispositivo. Para obter informações sobre a compatibilidade parcial ou total dos smartphones ou modelos

do dispositivo, estabeleça ligação ao Website nacional da marca.

### Procedimento de emparelhamento de um dispositivo



No menu Bluetooth® no dispositivo portátil, seleccione o nome do sistema a partir da lista de dispositivos detetados.



Para que o Bluetooth® do sistema esteja visível, abra primeiro o menu “**Dispositivos**” no sistema.

Continue o primeiro procedimento de ligação proposto pelo sistema e no dispositivo. Por exemplo: validações dos códigos de emparelhamento.

### Procedimento de emparelhamento a partir do sistema



Pressione a aplicação “**Definições**”.

Na lista, seleccione o separador “**Conetividade**”.



Selecione “**Dispositivos**”.



Selecione o nome do dispositivo portátil ao qual pretende estabelecer ligação:

- A lista de dispositivos conhecidos (se o dispositivo já tiver sido ligado ao sistema).
- ou
- A lista de dispositivos detetados (se o dispositivo nunca tiver sido ligado ao sistema ou tiver sido eliminado anteriormente do sistema).

**I** Um dispositivo portátil já ligado ao sistema vai poder ser ligado de novo automaticamente se o veículo for iniciado depois do perfil do utilizador ter sido seleccionado. O restabelecimento automático da ligação é colocado em espera assim que o menu “Dispositivos” é aberto. Isto permite ao sistema tornar o Bluetooth® visível para a ligação de um novo dispositivo.

O sistema é desligado quando a porta do condutor é aberta e a ignição desligada.

### Restabelecimento automático da ligação

O sistema permite uma nova ligação automática aos dispositivos já ligados e detetados quando é seleccionado um perfil de utilizador.

Os dispositivos ligados novamente prioritários estão associados ao perfil de utilizador seleccionado ou, se não for possível, aos últimos dispositivos ligados.

## Ligação Wi-Fi

O sistema tem um modo de ligação Wi-Fi externo para efetuar atualizações do sistema.



Pressione a aplicação “**Definições**”.

Na lista, seleccione o separador “**Conetividade**”.



Selecione “**Wi-Fi**”.



Ative/desative “**Wi-Fi**”.

O sistema inicia uma pesquisa das redes Wi-Fi próximas. Isto pode demorar alguns segundos.

Selecione a rede Wi-Fi para ligar e introduzir a respetiva palavra-passe.

**!** Para proteger o sistema, são permitidas apenas redes com um nível de segurança suficiente para estabelecer ligação. É necessário o nível de encriptação WPA2, equivalente a um nível doméstico.

**i** Qualquer rede já ligada ao sistema vai ser restabelecida automaticamente assim que for detetada pelo sistema e depois de ter sido ativada anteriormente pela função Wi-Fi.

**i** Não é possível estabelecer ligação Wi-Fi do sistema a um dispositivo já ligado através de uma ligação sem fios Mirror Screen®. Neste caso, favorece uma ligação Mirror Screen® através da porta USB.

## Gestão de dispositivos

Para cada dispositivo já ligado ao sistema utilizando uma ligação sem fios (ligação Bluetooth® ou Mirror Screen® sem fios), é possível para determinar um modo de ligação preferencial (dependendo das funções suportadas pelo dispositivo). Por conseguinte, é possível determinar se o dispositivo deve ser ligado através de uma ligação Bluetooth® sem fios ou a uma ligação Mirror Screen® sem fios sempre que o sistema é iniciado depois do perfil ser escolhido.



Pressione a aplicação “**Definições**”.

Na lista, selecione “**Conetividade**”.



Selecione “**Dispositivos**” para visualizar a lista dos dispositivos emparelhados.



Pressione este botão para gerir a ligação de um dispositivo.

Escolha um tipo de ligação e depois confirme esta escolha pressionando “**APLICAR**”.

## Eliminar um dispositivo



Pressione a aplicação “**Definições**”.

Na lista, selecione “**Conetividade**”.



Selecione “**Dispositivos**” para visualizar a lista dos dispositivos emparelhados.



Pressione este botão.

Pressione “**ELIMINAR**”.

Confirme pressionando “**SIM**”.



Alguns dispositivos que foram eliminados do sistema solicitam uma ligação, recusam este pedido.

## Mirror Screen®



Quando um smartphone é ligado através de Mirror Screen®, a localização do veículo e alguns dados do veículo são enviados para o smartphone (por exemplo, a marca, condução do

lado esquerdo ou direito, modo diurno/noturno, velocidade).

## Ligação de smartphones Apple® CarPlay®

A ligação de apenas um smartphone Apple® CarPlay® pode ser efetuada através do cabo USB ou utilizando uma ligação sem fios.



Primeiro, ative a função Sir® no smartphone Apple®.

Se o dispositivo não estabelecer ligação, consulte o Website Apple para verificar se o dispositivo é compatível com esta função.

Se o problema persistir, elimine todas as ligações guardadas no smartphone e no sistema antes de efetuar uma nova ligação.

A ligação do cabo requer a desativação do cabo CarPlay no menu **Definições, Bluetooth** do smartphone.

No menu **Bluetooth**, clique em “i” junto do respetivo veículo e desative CarPlay.



Ligue o smartphone ao sistema através da porta USB compatível com Mirror Screen.

Apple® CarPlay® é iniciado automaticamente alguns segundos depois da ligação USB ter sido estabelecida. Em alguns casos, pode ser necessário desbloquear o dispositivo.

O smartphone carrega quando é ligado através do cabo USB.

A ligação do cabo permite-lhe evitar uma desativação do serviço, em especial se passar por portagens.

**I** Apenas uma porta USB ativa a ligação Mirror Screen® (Apple®CarPlay®); consulte a secção “Ergonomia e conforto - Acessórios”. É recomendável utilizar os cabos USB oficiais do dispositivo, de preferência com um cabo curto para garantir um excelente desempenho.

A ligação sem fios de um smartphone Apple®CarPlay® pode ser iniciada através do menu “**Dispositivos**”.

Ative primeiro a função CarPlay® do smartphone. No menu **Bluetooth**, clique em “**I**” junto do respetivo veículo e ative CarPlay.

 Pressione a aplicação “**Definições**”.

Na lista, selecione “**Conetividade**”.

 Selecione “**Dispositivos**” para visualizar o dispositivo que vai ser ligado a Apple®CarPlay®.

Se o dispositivo já tiver sido ligado ao sistema através de Bluetooth®, selecione as definições do dispositivo a partir da lista de dispositivos conhecidos e escolha Apple®CarPlay® como modo de ligação sem fios.

Se o dispositivo nunca tiver sido ligado ao sistema, é necessário emparelhá-lo (consulte a secção “Ligação por Bluetooth®”).

O sistema deteta se o smartphone é compatível com Apple e permite ligá-lo após o processo de emparelhamento. CarPlay

A ligação automática subsequente do smartphone requer a ativação do Bluetooth® no dispositivo.

 Assim que a ligação for estabelecida, pressione este botão para apresentar a interface “**Apple®CarPlay®**”.

 Para iniciar os comandos de voz por smartphone, pressione continuamente o botão de comando no volante.

## Ligação a um smartphone Android Auto

A ligação de um apenas um smartphone Android Auto pode ser efetuada através de um cabo USB ou utilizando uma ligação sem fios.

**I** Primeiro, instale a aplicação “**Android Auto**” através da “Play Store” no smartphone.

A função “**Android Auto**” requer um smartphone compatível.

Se o dispositivo não estabelecer ligação, consulte o Website Android Auto para verificar se o dispositivo é compatível com esta função.

Se o problema persistir, elimine todas as ligações guardadas no smartphone e no sistema antes de efetuar uma nova ligação.

Para garantir uma excelente ligação sem fios, deve evitar colocar o smartphone muito perto de outras redes Wi-Fi às quais pode estabelecer ligação de maneira automática.

A ligação do cabo requer a desativação da função sem fios Android Auto, no menu **Definições** da aplicação “**Android Auto**” do smartphone.

 Ligue o smartphone ao sistema através da porta USB com Mirror Screen®.

Android Auto é iniciado automaticamente alguns segundos depois da ligação USB ter sido estabelecida. Para a primeira ligação, é necessário seguir um procedimento de validação no smartphone, com o veículo parado.

O smartphone carrega quando é ligado através do cabo USB.

A ligação do cabo permite-lhe evitar desconexões, em especial se passar por portagens.

**I** Apenas uma tomada USB Mirror Screen® permite a ligação (Android Auto); consulte a secção “Ergonomia e conforto - Acessórios”. É recomendável utilizar os cabos USB oficiais do dispositivo, de preferência com um cabo curto para garantir um excelente desempenho.

A ligação sem fios de um smartphone Android Auto pode ser iniciada através do menu “**Dispositivos**”. Primeiro, ative a função sem fios Android Auto® do smartphone, no menu **Definições** da aplicação “**Android Auto**” do smartphone.

 Pressione a aplicação “**Definições**”.

Na lista, selecione o separador “**Conetividade**”.

 Selecione “**Dispositivos**” para visualizar o dispositivo que vai ser ligado a Android Auto.





Se o dispositivo nunca tiver sido ligado ao sistema, é necessário emparelhá-lo (consulte a secção "Ligação por Bluetooth®").

O sistema deteta se o smartphone é compatível com Android Auto e permite ligá-lo após o processo de emparelhamento.

Se o dispositivo já estiver ligado ao sistema através de Bluetooth®, selecione as definições do dispositivo na lista de dispositivos conhecidos e escolha

Android Auto como o modo de ligação sem fios. A ligação automática subsequente do smartphone

requer a ativação do Bluetooth® no dispositivo.  Assim que a ligação for estabelecida, pressione este botão para apresentar a interface "Android Auto".

 Para iniciar os comandos de voz por smartphone, pressione continuamente o botão de comando no volante.

## Multimédia

### Alterar fonte

 Pressione a aplicação "Multimédia".

 Pressione este botão para alterar a fonte (rádio, streaming de áudio através de uma porta USB, Bluetooth® ou Mirror Screen®).

## Selecionar uma estação de rádio

 Pressione a aplicação "Multimédia".

Na lista, selecione o separador "Leitor".

 Pressione um dos botões para efetuar uma pesquisa automática das estações de rádio.

Ou

 Mova o controlo de deslize para pesquisar manualmente para cima ou para baixo.

Ou

 Pressione este botão.

 Introduza os valores de frequência através do teclado virtual.

 Pressione este botão para confirmar.

O separador "Estações" inclui uma lista de estações.

 Pressione "Silenciar" para ativar/desativar o som.

 A receção radiofónica pode ser perturbada pela utilização de equipamentos elétricos não homologados pela marca, tais como uma tomada USB ligada à tomada de 12 V. O ambiente exterior (colinas, prédios, túneis, parques de estacionamento subterrâneos, etc.) pode bloquear a receção, incluindo no modo RDS. Este fenómeno é normal na propagação das ondas de rádio e não indica qualquer anomalia de funcionamento do sistema.

## Guardar uma estação de rádio

Selecione uma estação.

 Pressione a aplicação "Multimédia".

Na lista, selecione o separador "Leitor".

 Pressione o botão "Estações rádio favoritas".

 A gravação ocorre através de uma pressão contínua ou prolongada num destes botões ou uma longa pressão numa estação de rádio favorita existente, que vai ser substituída.

 Pressione este botão para regressar à página anterior.

## Pesquisa automática de estações de rádio

Através da aplicação "Multimédia".

 Carregue na aplicação "Multimédia".

Na lista, selecione o separador "Estações".

A pesquisa é efetuada automaticamente.

 Com os comandos no volante, pressione continuamente este botão.

A pesquisa é efetuada automaticamente.

## Ativar a pesquisa de estações de rádio

O sistema altera a frequência automaticamente para obter uma melhor receção.

 Pressione a aplicação "Multimédia".

Na lista, selecione o separador **"Definições"**.



Active **"Pesquisa de estações de rádio"**.

A iluminação do controlo de deslize confirma que a função está ativada.

## Alterar a banda de frequência



Pressione a aplicação **"Multimédia"**.

Na lista, selecione o separador **"Leitor"**.



Pressione este botão para alterar a banda de frequência (FM - AM - DAB) de acordo com o país de comercialização.

## Ativar anúncios de trânsito

Esta função dá prioridade à audição de mensagens de alerta de **Anúncios de tráfego**. Para ficar ativa, esta função requer uma receção de qualidade de uma estação de rádio que transmite este tipo de mensagem. Durante a difusão de informações de trânsito, a estação de rádio atual é interrompida automaticamente para que a mensagem possa ser ouvida. A audição normal de rádio é retomada assim que a mensagem é terminada.



Pressione a aplicação **"Multimédia"**.

Na lista, selecione o separador **"Definições"**.



Active **"Anúncio de trânsito (TA)"**.

A iluminação do controlo de deslize confirma que a função está ativada.

## Streaming de áudio

A função de streaming permite-lhe ouvir o stream de áudio proveniente do(s) smartphone(s) ligado(s) através de Bluetooth®, USB (tipo iPod®) ou de Mirror Screen®.

Ajuste primeiro o volume no dispositivo portátil (num nível elevado).

Em seguida, regule o volume do sistema.

Se a reprodução não for iniciada, pode ser necessário iniciar a reprodução de áudio a partir do smartphone.

O comando é efetuado através do dispositivo portátil ou utilizando os botões táteis do sistema.

Quando se encontrar ligado no modo de transmissão em direto, o smartphone é considerado como uma fonte multimédia.

## Reproduzir faixas



Pressione a aplicação **"Multimédia"**.



Se forem ligados vários dispositivos, pressione este botão para selecionar uma.

Quando o dispositivo é ligado, pode premir o botão **"Lista de reprodução"** ou **"Biblioteca"** para navegar pelos ficheiros.



Pressão breve: ir para a faixa anterior/seguinte.

Pressão contínua: avançar/recuar numa faixa.



Repita a faixa atual ou a lista de títulos selecionados.



Reprodução aleatória das faixas.



Desativação/reativação do som.

## Configurar estações de áudio e rádio

As definições de áudio podem ser acedidas de 2 maneiras diferentes.

Através da aplicação **Multimédia**



Pressione a aplicação **"Multimédia"**.

Na lista, selecione o separador **"Definições"**.

Ou

Através da aplicação **Definições**



Pressione a aplicação **"Definições"**.

Na lista, selecione o separador **"Áudio e rádio"**.

É possível configurar:

- Definições do som.
- Definições do rádio.
- Definições de volume.

## Informações e conselhos

O sistema suporta dispositivos em massa USB ou dispositivos Apple® através das portas USB. O cabo adaptador não é fornecido.

Os dispositivos são geridos através dos comandos do sistema de áudio.

O sistema apenas reproduz os ficheiros de áudio com as extensões de ficheiro ".wma, .aac, .flac,

.ogg, .mp3", com frequências de bits entre 32 Kbps e 320 Kbps.

Suporta, igualmente, o modo VBR (Velocidade de transmissão variável).

Os outros tipos de ficheiros (.mp4, etc.) não são lidos.

Os ficheiros ".wma" devem ser do tipo WMA 9.

As frequências de amostragem suportadas são 32, 44 e 48 KHz.

Para evitar problemas de leitura e visualização, é recomendável escolher nomes de ficheiro com menos 20 caracteres que não contenham caracteres especiais (por exemplo, " ? . ; ù). Utilize apenas pens USB no formato FAT32 (tabela de atribuição de ficheiros).

**i** É recomendável utilizar o cabo USB original para o dispositivo portátil.

## Telefone

### Receber uma chamada

Uma chamada recebida é anunciada por um toque e uma apresentação sobreposta no ecrã.

Aceitar uma chamada:

 pressione brevemente o botão do telemóvel nos comandos do volante para aceitar uma chamada.

Ou

 Pressione este botão no ecrã tátil.

Terminar a chamada:



pressione e mantenha pressionado...



...o botão do telemóvel nos comandos do volante para recusar uma chamada.

Ou



Pressione este botão no ecrã tátil.



Pressione este botão no ecrã tátil para enviar uma mensagem automática a indicar que está a conduzir.

### Efetuar uma chamada

**!** A utilização do telemóvel é vivamente desaconselhada durante a condução. Estacione o veículo.

### Efetuar uma chamada com o teclado numérica



Pressione a aplicação "Telefone".

Na lista, seleccione o separador "Teclado" e, em seguida, marque o número.



Pressione este botão para efetuar uma chamada.

### Efetuar uma chamada através da lista de chamadas recentes



Pressione a aplicação "Telefone".

Na lista, seleccione o separador "Chamadas".

Ou

Pressione brevemente...



...o botão do telemóvel nos comandos do volante.

Selecione e ligue para um dos números mais recentes na lista.

**i** É sempre possível efetuar uma chamada diretamente a partir do telemóvel. Estacione primeiro o veículo como medida de segurança.

### Efetuar uma chamada para um contacto



Pressione a aplicação "Telefone".

Na lista, seleccione o separador "Contactos".

Selecione o contacto pretendido na lista apresentada.



Ligue para o contacto selecionando um dos números de telefone.

### Organizar a lista de contactos



Pressione a aplicação "Telefone".

Na lista, seleccione o separador "Definições" para consultar as definições relacionadas com telemóvel.



Pode optar por listar os contactos que começam pelo nome próprio ou pelo apelido.

### Ligar dois telemóveis



O sistema permite a ligação em simultâneo de dois telemóveis:

– 2 através de ligação Bluetooth®.  
ou

- 1 através de ligação Bluetooth® e 1 através de ligação Mirror Screen®.
- A visualização e a prioridade de conteúdo é fornecida ao último telemóvel utilizado.

Para alterar a prioridade do telemóvel:



Pressione a aplicação “**Telefone**”.



Pressione este botão para alterar a prioridade do telemóvel.

## Definições

### Configurar o ecrã



Pressione a aplicação “**Definições**”.

Na lista, selecione o separador “**Personalização**”.

É possível configurar:

- as cores do ecrã associadas à iluminação ambiente. Consulte a secção “Ergonomia e conforto”.
- a ambiência sonora.
- As animações de boas-vindas e despedidas.
- as animações de transição do ecrã.

### Gerir a conectividade do sistema



Pressione a aplicação “**Definições**”.

Na lista, selecione o separador “**Conetividade**”.

É possível gerir:

- A ligação Bluetooth®.

- As ligações de smartphone Mirror Screen® (Apple®CarPlay®/Android Auto).
- A ligação Wi-Fi.
- O modo privado.

### Configurar o sistema



Pressione a aplicação “**Definições**”.

Na lista, selecione o separador “**Sistema**”.

É possível configurar:

- o idioma.
  - a data e a hora.
  - a unidade de distância e consumo (kWh/100 milhas - milhas, mi/kWh - milhas, km/kWh - km).
  - a unidade de temperatura (Fahrenheit, Celsius).
- É possível também repor a configuração do sistema.

### Selecionar o idioma



Selecione “**Idioma**” para mudar de idioma.



Pressione o idioma pretendido.



Pressione este botão de retrocesso para regressar à página anterior.

### Definir a data e hora

Selecione “**Data e hora**” para modificar a data e a hora.



“**Data e hora automáticas**” está ativado por predefinição, para que a definição seja efetuada automaticamente de acordo com a sua geolocalização.

Para regular manualmente, desative “**Data e hora automáticas**”.

Pressione o campo “**Selecionar fuso horário**” e depois defina um fuso horário.



Pressione este botão de retrocesso para regressar à página anterior.

Pressione a linha “**Definições da hora**” e depois defina a hora.



Pressione “**OK**” para confirmar.

Pressione a linha “**Data**” e depois defina a data.



Pressione “**OK**” para confirmar.



Selecione o Formato da hora (12h/24h).



Selecione o Formato da data.



O sistema não muda automaticamente entre a hora de verão e inverno (consoante o país de comercialização).

## Ajuda



Pressione a aplicação “**Ajuda**”.

Na lista, selecione o separador “**Manual utilizador**” para consultar o manual do veículo.

ou

Na lista, selecione o separador “**Tutoriais**” para assistir vídeos explicativos para saber como gerir o ecrã, alguns auxiliares de condução e reconhecimento vocal.

## Manual utilizador



Selecione o idioma de visualização.

É apresentada a página inicial do manual.

Apresenta várias possibilidades para aceder às informações pretendidas:



### Procura visual

Acesso a temas através de imagens que representam o exterior e o interior do veículo.



### Luzes indicadoras

Acesso às descrições/funcionamento das luzes avisadoras/indicadoras do quadro de bordo.



### Sistema

Acesso às secções dedicadas aos vários sistemas de equipamento de áudio e telemática.



### Índice

Acesso a temas através das secções principais do manual.

## Procura visual



Pressione **Procura visual**.

Pressione uma das imagens situadas na parte inferior do ecrã.



Pressione uma das marcas na vista ampliada.

Existem dois casos:

- Apresentação direta do tema, se apenas um tema estiver associado à marca.
- Apresentação de uma lista de temas, se estiverem associados vários temas à marca.

## Luzes indicadoras



Pressione **Luzes indicadoras**.

O mosaico das luzes avisadoras/indicadoras é apresentado.

As luzes avisadoras/indicadoras estão ordenadas por cor.

Pressione a luz avisadora/luz indicadora pretendida; o conteúdo correspondente é apresentado.



Volte para o mosaico das luzes avisadoras/indicadoras.

## Sistema



Pressione **Sistema**.

A lista de sistemas de áudio e telemática é apresentada.

Pressione a secção pretendida; é apresentada a lista de temas.

Pressione o assunto pretendido; o conteúdo correspondente é apresentado.



Se o assunto tiver mais de uma página, arraste-o na horizontal.



Regresse à lista de temas.

## Índice



Pressione **Índice**.

A lista de secções é apresentada.

Pressione a secção pretendida; é apresentada a lista de temas.

Pressione o assunto pretendido; o conteúdo correspondente é apresentado.



Se o assunto tiver mais de uma página, arraste-o na horizontal.



Regresse à lista de temas.

## Gravação e privacidade dos dados do veículo

As unidades da caixa de comando estão instaladas no veículo. Estas unidades de controlo processam os dados recebidos dos sensores do veículo, por exemplo, ou os dados que geram ou trocam entre si. Algumas destas unidades de controlo são necessárias para o funcionamento correto do veículo, outras auxiliam-no durante a condução (auxiliares de condução ou manobra) e outras proporcionam conforto ou funções de infoentretenimento.

As informações seguintes incluem informações gerais sobre a maneira como os dados são processados no veículo.

Pode obter informações adicionais sobre os dados específicos que são transferidos, armazenados e transmitidos a terceiros e o que é utilizado no seu veículo de acordo com a palavra-chave “Proteção de dados”. Estas informações estão associadas diretamente às referências das funções em causa incluídas no manual do veículo correspondente ou nos termos e condições gerais de venda.

Estas informações estão também disponíveis online.

### Dados de funcionamento do veículo

As unidades de controlo processam os dados utilizados para o funcionamento do veículo. Estes dados incluem, por exemplo:

- Informações sobre o estado do veículo (por exemplo, velocidade, duração da viagem, aceleração lateral, taxa de rotação das rodas, visualização do ecrã dos cintos de segurança apertados).
- Condições ambientais (por exemplo, temperatura, sensor de chuva, sensor de distância). De um modo geral, estes dados são temporários, não são armazenados durante um período superior a um ciclo de funcionamento e são utilizados apenas no veículo. As unidades de controlo registam com frequência estes dados (incluindo a chave do veículo). Esta função permite o armazenamento temporário ou permanente das informações sobre o estado do veículo, esforço nos componentes, requisitos de assistência, bem como eventos e erros técnicos. Consoante o nível de equipamento do veículo, os dados são armazenados do seguinte modo:
  - Estado de funcionamento dos componentes do sistema (por exemplo, nível de enchimento, pressão dos pneus, estado da carga da bateria).
  - Falhas e anomalias em componentes importantes do sistema (por exemplo, lâmpadas, travões).
  - A reação do sistema em situações de condução específicas (por exemplo, abertura de um airbag, ativação do controlo de estabilidade e sistemas de travagem).
  - Informações sobre eventos que danificaram o veículo.
  - Para veículos elétricos e híbridos recarregáveis, o nível de carga da bateria de tração e a autonomia de deslocação estimada.

Em circunstâncias específicas (por exemplo, se o veículo tiver detetado uma anomalia), pode ser necessário registar os dados que, de outra maneira, não seriam armazenados.

Quando levar o veículo para assistência (por exemplo, reparações, manutenção), os dados de funcionamento armazenados podem ser lidos em conjunto com o número de identificação do veículo e utilizados, caso seja necessário. O pessoal que trabalha na rede de assistência (por exemplo, garagens, fabricantes) ou terceiros (por exemplo, desempanadores) podem ler os dados do veículo. Isto aplica-se também a tarefas efetuadas abrangidas pela garantia e medidas de garantia de qualidade.

Normalmente, estes dados são lidos através da porta OBD (Diagnóstico a bordo) instaladas por lei no veículo. É utilizado para comunicar o estado técnico do veículo ou dos respetivos componentes e facilita o diagnóstico de anomalias, em conformidade com as obrigações da garantia e aumento da qualidade. Estes dados, em especial as informações relacionadas com o esforço nos componentes, problemas técnicos, erros do operador e outras anomalias, são enviados para o fabricante, se necessário, em conjunto do número de identificação do veículo. O fabricante pode ser também responsabilizado. O fabricante pode também utilizar os dados de funcionamento do veículo para recolha de produtos. Estes dados podem ser utilizados também para verificar a garantia do cliente e quaisquer reclamações ao abrigo da garantia.

Quaisquer anomalias presentes no veículo podem ser repostas por uma empresa de serviços de pós-venda durante tarefas de assistência ou reparação, ou a seu pedido.

## Funções de conforto e infoentretenimento

As definições de conforto e personalizadas podem ser guardadas no veículo e modificadas ou reinicializadas em qualquer altura.

Consoante o nível do equipamento do veículo, isto pode incluir:

- Definições de posição dos bancos e do volante.
- Definições do chassis e do ar condicionado.
- Definições personalizadas, como iluminação interior.

Pode introduzir os seus dados nas funções do sistema de telemática e áudio do veículo, como parte das funcionalidades selecionadas.

Consoante o nível do equipamento do veículo, isto pode incluir:

- Dados de multimédia, como música, vídeos ou fotografias que vão ser lidos por um sistema de multimédia integrado.
- Os dados do livro de endereços que vão ser utilizados com um sistema mãos-livres integrado ou com um sistema de navegação integrado.
- Destinos introduzidos.
- Dados relacionados com a utilização de serviços online.

Estes dados relativos às funções de conforto e infoentretenimento podem ser armazenados a

nível local num dispositivo que tenha ligado ao veículo (por exemplo, um smartphone, pen USB ou leitor MP3). Os dados que introduziu podem ser eliminados em qualquer altura.

Estes dados podem ser transmitidos fora do veículo a seu pedido, em especial se utilizar serviços online de acordo com as definições que selecionou.

## Integração com o smartphone (por exemplo, Android Auto® ou Apple® CarPlay®)

Se o seu veículo estiver equipado, pode ligar o smartphone ou outro dispositivo móvel para utilizá-lo com os comandos integrados do veículo. As imagens e sons do smartphone podem ser transmitidos através do sistema de áudio e telemática. São enviadas informações específicas em simultâneo para o seu smartphone. Dependendo do tipo de integração, isto inclui dados como localização, modo diurno/noturno e outras informações gerais sobre o veículo. Para obter mais informações, consulte as instruções de utilizador do veículo ou o sistema de áudio e telemática. A integração de um smartphone permite-lhe utilizar as respetivas aplicações, por exemplo, uma aplicação de navegação ou um leitor de música. Não é permitida outra integração entre o smartphone e o veículo, em especial o acesso ativo a dados do veículo. A maneira como os dados são processados é determinada pelo fornecedor da aplicação que estiver a ser utilizada. A capacidade

de alterar as definições varia consoante a aplicação e o sistema operativo instalado no seu smartphone.

## Serviços online

Se o seu veículo estiver ligado a uma rede sem fios, os dados podem ser enviados entre o seu veículo e outros sistemas. É possível estabelecer a ligação a uma rede sem fios através de um transmissor instalado no seu veículo ou num dispositivo móvel que tenha fornecido (por exemplo, um smartphone). Os serviços online podem ser utilizados através desta ligação sem fios. Estes incluem aplicações e serviços online fornecidas a si pelo fabricante ou outros fornecedores.

## Serviços exclusivos

No que respeita aos serviços online do fabricante, as funções correspondentes não descritas pelo fabricante num suporte adequado (por exemplo, num manual, Website do fabricante) e são fornecidas as informações sobre proteção de dados. Os dados pessoais podem ser utilizados para serviços online. O intercâmbio de dados para esta finalidade é efetuado através de uma ligação segura, utilizando por exemplo, os sistemas informáticos específicos do fabricante. A recolha, processamento e utilização de dados pessoais são efetuados para o desenvolvimento de serviços exclusivamente com base numa autorização jurídica, por exemplo, no caso de um sistema jurídico de chamadas de emergência ou para um acordo contratual ou ao abrigo de um acordo de autorização.

Pode ativar ou desativar os serviços e funções (alguns podem disponíveis mediante o pagamento de uma taxa) e, em alguns casos, a ligação integral do veículo à rede sem fios. Isto não inclui funções e serviços estatutários, como o sistema de chamadas de assistência ou emergência.

## Serviços de terceiros

Se utiliza serviços online fornecidos por terceiros, estes serviços estão sujeitos à responsabilidade, proteção de dados e aos termos e condições de utilização do fornecedor em questão. O fabricante não tem qualquer influência em relação ao conteúdo partilhado.

Por conseguinte, deve assegurar-se de que tem em consideração a natureza, grau e finalidade da recolha e utilização dos dados pessoais como parte dos serviços fornecidos pelo respetivo fornecedor de serviços.



<b>A</b>	Altifalantes .....	57	Auxiliares de manobra (recomendações) .....	108	
	Amplificador de áudio .....	57	Avisadores .....	11	
Abertura da mala .....	26, 31	Anéis de amarração .....	59	Avisador sonoro para peões (híbrido recarregável) .....	75
Abertura das portas .....	26, 31	Ângulo do banco .....	42	Aviso sonoro de veículos silenciosos (híbrido recarregável) .....	75
Abertura do capot motor .....	165–166	Anti-arranque electrónico .....	95		
ABS .....	77	Antibloqueio das rodas (ABS) .....	77		
Acendimento automático dos faróis .....	64	Anti-Patinagem das rodas (ASR) .....	78		
Acertar a hora .....	210	Anti-roubo/Antiarranque .....	26		
Acerto da hora .....	210	Aplicação móvel .....	22–23, 53, 156, 159		
Acesso e arranque mãos livres .....	24, 26–27, 95–96	Aplicações .....	22–23		
Acesso mãos livres .....	33–34	Apoio para os braços dianteiro .....	56–57		
Acessórios .....	74	Apoio para os braços traseiro .....	59		
Acoplamentos de reboque .....	79, 159	Apoios de cabeça dianteiros .....	41		
Active LED Vision .....	64, 67	Apoios de cabeça traseiros .....	46–48		
Active Safety Brake .....	131–134	Aquecimento .....	48		
Adesivos de personalização .....	171	Aquecimento programável .....	23, 53		
Airbags .....	82, 84, 87	Ar condicionado .....	49, 52		
Airbags cortina .....	83–84	Ar condicionado automático .....	52		
Airbags frontais .....	83–84, 87	Ar condicionado automático bizona .....	49		
Airbags laterais .....	83–84	Ar condicionado-conduta (conselhos) .....	8		
Ajuda à manutenção de via .....	118–119, 124–125	Arrancar .....	184		
Ajuda ao arranque em inclinação .....	104	Arranque de socorro .....	97, 184		
Ajuda ao estacionamento em marcha atrás .....	140	Arranque do motor .....	95–96		
Ajuda ao estacionamento para a frente .....	141	Arranque do veículo .....	96, 101		
Ajuda à travagem de emergência (AFU) .....	78	Arranque / Paragem do veículo .....	95		
Ajuda gráfica e sonora ao estacionamento em marcha atrás .....	140	Arrumações interiores .....	54		
Alarme .....	35–36	Arrumações traseiras .....	58		
Alerta activo de saída involuntária de faixa .....	136	Arrumos .....	54, 56–57, 59		
Alerta atenção condutor .....	135–136	Arrumos na mala .....	59		
Alerta de Risco de Colisão .....	131–133	Assistência à travagem de urgência .....	78, 133		
Alerta traseiro de tráfego .....	145	Atalhos de assistência à condução .....	110		
Alta tensão .....	149	Autocolantes de personalização .....	171		
		Auxiliares de condução (recomendações) .....	108		
				<b>B</b>	
				Bancos aquecidos .....	43–44
				Bancos da frente .....	41–43
				Bancos de criança clássicos .....	88, 91–92
				Bancos eléctricos .....	42–43
				Bancos traseiros .....	46–48, 86
				Banco traseiro .....	46
				Barras do tecto .....	162–163
				Bateria 12 V .....	165, 169, 183–188
				Bateria acessórios .....	183
				Bateria de tração (híbrido recarregável) .....	19, 149–150, 156
				Bluetooth (kit mãos livres) .....	204
				Bluetooth (telefone) .....	204–205
				Buzina .....	75
				<b>C</b>	
				Cabo de carga (híbrido recarregável) .....	152–153, 158
				Cabo de recarga .....	154
				Cadeiras para crianças .....	81, 85–86, 88
				Cadeiras para crianças i-Size .....	90–92

Cadeiras para crianças ISOFIX .....	88–89, 91–92	Chave com telecomando .....	24, 95	Controlo de pressão (com kit) .....	175, 177
Caixa de arrumações .....	61	Chave desconhecida .....	97	Controlo dinâmico de estabilidade (CDS) .....	78
Caixa de controlo .....	152–154, 158	Chave electrónica .....	26–27	Controlo do nível de óleo do motor .....	18
Caixa de ferramentas .....	61	CHECK .....	19	Controlo dos ângulos mortos	
Caixa de velocidades		Cintos de segurança .....	79–81, 88	de longa distância .....	139
automática .....	100–102, 104, 169, 184	Cintos de segurança traseiros .....	80	Controlos .....	167, 168–170
Caixa de velocidades automática		Comando de emergência da mala .....	31	Correntes de neve .....	107, 164
elétrica (híbrido) .....	100	Comando de emergência das portas .....	29	Cortina de protecção .....	38
Caixa de velocidades manual .....	104	Comando de iluminação .....	62–63	Couro (manutenção) .....	172
Câmara de ajuda à condução (avisos) .....	109	Comando dos bancos aquecidos .....	43–44	Crianças .....	81, 88–90
Câmara de infravermelhos .....	68, 109	Comando dos limpa-vidros .....	69, 71	Crianças (segurança) .....	93
Câmara de recuo .....	109, 142–143	Comandos no volante .....	100–101		
Capacidade do depósito de combustível .....	148	Combustível .....	8, 148		
Capot activo .....	84	Combustível (depósito) .....	148		
Capot motor .....	165–166	Compartimento para arrumações .....	61		
Características técnicas .....	193–194	Computador de bordo .....	20–21		
Carga .....	162–163	Comutação automática			
Carga da bateria .....	184–185, 187	das luzes de estrada .....	65–66		
Carga da bateria de tração .....	154	Condução .....	40–41, 94–95, 110		
Carga doméstica (híbrido recarregável) .....	158	Condução económica .....	8		
Carga posterior .....	22, 159	Conectividade .....	210		
Carga remota		Conetor de carga			
(híbrido recarregável) .....	22–23, 151, 156	(híbrido recarregável) .....	151, 156, 158		
Cargas rebocáveis .....	192–194	Configuração do veículo .....	10, 22		
Carregador por indução .....	55	Conselhos de condução .....	8, 94–95		
Carregador sem fios .....	55	Conselhos de manutenção .....	150, 171		
Carregamento doméstico .....	154	Consumo de combustível .....	8, 19		
Carregar a bateria de tração		Consumo de óleo .....	167		
(híbrido recarregável) .....	19, 149, 156, 158	Consumos .....	22		
Carroçaria .....	171	Contacto .....	97, 209		
Chamada de assistência .....	75–76	Contador .....	10, 109		
Chamada de emergência .....	75–76	Conta-quilómetros diário .....	19		
Chave .....	24, 26, 29	Controlo de estabilidade do reboque (TSM) .....	79		

---

**D**

Data (regulação) .....	210
Depósito de combustível .....	148
Descongelamento .....	45, 52
Descongelamento dianteiro .....	52
Descongelamento do óculo traseiro .....	52
Desembaciamento .....	45, 52
Desembaciamento dianteiro .....	52
Desembaciamento traseiro .....	52
Deslastre (modo) .....	165
Deslocações no estrangeiro .....	67
Desmontagem de roda .....	179–180
Destrancamento .....	24, 26
Destrancamento a partir do interior do veículo .....	28
Destrancamento da mala .....	25, 27
Destrancamento da porta traseira .....	25, 27
Destrancamento das portas .....	28
Deteção de distração .....	135–136
Deteção de obstáculos .....	140

Deteção de pressão baixa dos pneus .....	107, 176
Diagnóstico veículo .....	19
Dimensões .....	195
Díodos eletroluminescentes - LED .....	63, 182
Discos dos travões .....	169
Drive Assist Plus .....	118–119

**E**

Economia de energia (modo de) .....	165
Ecrã do quadrante .....	10
Ecrã pára-neve .....	163
Ecrã táctil .....	21–23, 53
Elementos de identificação .....	195
Elevador eléctrico dos vidros .....	37
Enchimento do depósito de combustível .....	148
Enchimento dos pneus .....	169, 195
Enchimento ocasional (com kit) .....	175, 177
Engate de reboque com rótula desmontável .....	160–162
Entrada de ar .....	51–52
Equilibrador do capot do motor .....	166
Escovas limpa-vidros (substituição) .....	72
ESC (programa electrónico de estabilidade) .....	77
Espelho de cortesia .....	54
Esquecimento das luzes .....	62
Estação de rádio / radiodifusora .....	207
Estacionamento (ajuda ao) .....	140
Etiquetas de identificação .....	195

Faróis de halogéneo .....	64
Faróis de máximos .....	65
Faróis de mínimos .....	63, 182
Faróis diurnos .....	63
Faróis (regulações) .....	64
Fecho da mala .....	27, 31
Fecho das portas .....	27, 31
Ferramentas .....	174–175
Ferramentas de bordo .....	61, 174–175
Filtro de ar .....	169
Filtro do habitáculo .....	49, 169
Filtro do óleo .....	169
Fixações ISOFIX .....	88, 91–92
Fluxo de energia .....	22
Frequência (rádio) .....	207
Função de massagens .....	44
Função e-Save (reserva de energia) .....	23
Funções de condução preferenciais .....	110
Funções de controlo à distância (híbrido recarregável) .....	23, 53
Funções remotas .....	159
Furo do pneu .....	175–176, 178
Fusíveis .....	183

**H**

Histograma dos consumos .....	22–23
Hora (ajuste) .....	210
Horizonte visual .....	68
Horizonte visual (HUD) .....	68

**F**

Iluminação à distância .....	65
Iluminação ambiente .....	58
Iluminação de acolhimento .....	64–65
Iluminação de condução .....	62, 65
Iluminação exterior .....	65
Iluminação interior .....	58
Indicador de alteração de velocidade .....	105
Indicador de nível de combustível .....	148
Indicador de nível do óleo motor .....	18
Indicador de potência (híbrido recarregável) ....	9, 19
Indicador de revisão .....	17
Indicador de temperatura do líquido de arrefecimento .....	18
Indicador do nível de carga (híbrido recarregável) .....	19
Indicadores de direcção (pisca-piscas) .....	63
Indicadores de mudança de direcção (pisca-piscas) .....	63, 182
Informações sobre o veículo .....	10, 212
ISOFIX (fixações) .....	88, 91–92

**J**

Jornal dos alertas .....	19
--------------------------	----

**K**

Kit anti-furos .....	174–175
Kit de reparação provisória de pneus .....	174–177

Kit mãos livres ..... 204

## L

Lâmpadas (substituição) ..... 181–182  
 Lavagem ..... 109  
 Lavagem (conselhos) ..... 150, 171  
 Lava-vidros ..... 70  
 Lava-vidros da frente ..... 70  
 LED - Díodos eletroluminescentes ..... 63, 182  
 Ligação Bluetooth ..... 204–205  
 Ligar a ignição ..... 97  
 Limitador de velocidade ..... 113–116  
 Limpa-para-brisas ..... 70–71  
 Limpa-vidros ..... 69  
 Limpeza (conselhos) ..... 150, 171–172  
 Líquido de arrefecimento ..... 168  
 Líquido dos travões ..... 168  
 Localização do veículo ..... 25  
 Lombar ..... 42  
 Luz avisadora do cinto do condutor  
 desapertado ..... 80  
 Luz avisadora dos cintos de segurança ..... 80  
 Luz avisadora READY (Pronta) ..... 165  
 Luz da mala ..... 60  
 Luz de acompanhamento ..... 64–65  
 Luz de nevoeiro traseira ..... 62, 183  
 Luz do tecto dianteira ..... 58  
 Luzes avisadoras ..... 11  
 Luzes avisadoras de alerta ..... 11  
 Luzes com tecnologia Full LED ..... 64, 67  
 Luzes de emergência ..... 74, 174

Luzes de leitura ..... 58  
 Luzes de leitura de mapas ..... 58  
 Luzes de leitura de mapas sensíveis ao toque ..... 58  
 Luzes de leitura laterais ..... 65  
 Luzes de marcha atrás ..... 182–183  
 Luzes de mudança de direcção ..... 63  
 Luzes de stop ..... 182  
 Luzes do tecto ..... 58  
 Luzes traseiras ..... 182

## M

Macaco ..... 174–175, 178  
 Mala ..... 31, 34, 60  
 Manutenção carroçaria ..... 171  
 Manutenção (conselhos) ..... 150, 171  
 Manutenção corrente ..... 109, 168, 170  
 Massagem multi-pontos ..... 44  
 Massas ..... 192  
 Meio ambiente ..... 8, 30  
 Memorização das posições de condução ..... 43  
 Menus de atalhos ..... 22  
 Mesa traseira ..... 60  
 Modo de economia de energia ..... 165  
 Modo deslastre ..... 165  
 Modo ECO ..... 103  
 Modos de condução ..... 103  
 Modo Sport ..... 103–104  
 Montagem das barras do tejadilho ..... 162–163  
 Montar uma roda ..... 179–180  
 Mostradores de bordo ..... 10  
 Motor ..... 170

Motor a gasolina ..... 104, 167, 193  
 Motor eléctrico ..... 103–104, 149, 194  
 Motor híbrido ..... 9, 22, 165, 189, 194  
 Motorizações ..... 192–193  
 Mudança de faixa semiautomática ..... 127  
 Mudança de óleo ..... 167  
 Mudar para o modo de roda livre ..... 170  
 Mudar uma escova do limpa-vidros ..... 72  
 Mudar uma roda ..... 174, 178  
 Mudar um fusível ..... 183

## N

Neutralização do airbag passageiro ..... 83, 87  
 Night Vision ..... 68  
 Níveis e verificações ..... 167–169  
 Nível de carga da bateria ..... 22  
 Nível de óleo ..... 18, 167  
 Nível do líquido de arrefecimento ..... 18, 168  
 Nível do líquido do lava-vidros ..... 70, 168  
 Nível do líquido dos travões ..... 168  
 Nível mínimo de combustível ..... 22  
 Número de série do veículo ..... 195

## O

Obturador amovível (para-neve) ..... 163  
 Óculo traseiro (descongelamento) ..... 52  
 Óleo motor ..... 167

	<b>P</b>		Programa electrónico de estabilidade (ESC) ..... 77, 79	REF ..... 77
Painel de instrumentos digital ..... 10			Protecção contra o frio ..... 163	Referência cor/pintura ..... 195
Pára-brisas aquecido ..... 53			Protecção das bagagens ..... 60	Registo de dados do veículo e privacidade ..... 212
Paragem de socorro ..... 97			Protecção das crianças ..... 83, 85–90	Regulação da altura das luzes ..... 64
Paragem do motor ..... 95				Regulação da inclinação do banco ..... 42
Paragem do veículo ..... 96, 101–102				Regulação da repartição de ar ..... 49, 51
Parametrização dos equipamentos ..... 10, 22				Regulação da temperatura ..... 50
Pára-neve ..... 163				Regulação do fluxo de ar ..... 49, 51
Pára-sol ..... 54				Regulação dos apoios de cabeça ..... 41
Pastilhas dos travões ..... 169		<b>Q</b>		Regulação dos bancos ..... 41–42
Perfis ..... 197			Quadrante ..... 10, 20, 109	Regulação dos faróis ..... 64
Personalização ..... 10, 23			Quadrantes ..... 10	Regulação do volante em altura e em profundidade ..... 44
Pilha do telecomando ..... 29–30				Regulação lombar ..... 42
Pintura ..... 171, 195				Regulação pelo reconhecimento do limite de velocidade ..... 113–114
Placas de identificação do fabricante ..... 195				Regulador de velocidade ..... 113–114, 116–118
Plataforma (reboque) ..... 189		<b>R</b>		Regulador de velocidade adaptativo ..... 113–114, 118–119
Pneus ..... 169, 195			Radar (avisos) ..... 108	Reinicialização da deteção de falta de pressão dos pneus ..... 108
Porta da bagageira mãos livres ..... 33–34			Rádio ..... 207	Reinicialização do telecomando ..... 30
Porta da bagageira motorizada ..... 31–32, 34			READY (luz avisadora) ..... 165	Reóstato de iluminação ..... 20
Porta-luvas ..... 54			Rebatimento dos bancos traseiros ..... 47–48	Repartidor Electrónico de Travagem (REF) ..... 77
Portas ..... 31			Rebocar um veículo ..... 189, 191	Reposição a zeros do trajecto ..... 20
Porta traseira ..... 31			Reboque ..... 79, 159, 189–190	Reservatório do lava-vidros ..... 168
Portinhola do combustível ..... 148			Reboque do veículo ..... 189–190	Retirar o tapete ..... 57
Portinhola para esquis ..... 59			Recarga da bateria ..... 184–185, 187	Retrovisores exteriores ..... 45–46, 52, 139
Posições de condução (memorização) ..... 43			Recarregar a bateria de tração ..... 154	Retrovisor interior ..... 46
Post Collision Safety Brake ..... 78			Recarregar a bateria de tração (híbrido recarregável) ..... 149, 156, 158	Revisões ..... 17, 168, 170
Potência ..... 19			Reciclagem do ar ..... 51–52	Roda de reserva ..... 169, 174–175, 178
Pré-condicionamento da temperatura do habitáculo (híbrido recarregável) ..... 23, 53			Reconhecimento alargado de sinais de trânsito ..... 114	Rótula desmontável sem ferramentas ..... 160–162
Pressão baixa dos pneus (deteção) ..... 107			Reconhecimento do limite de velocidade ..... 111–112	
Pressão dos pneus ..... 169, 176, 195			Recuperação de energia ..... 19, 101	
Pré-tensão pirotécnica (cintos de segurança) ..... 81			Rede de retenção das bagagens ..... 59	

**S**

Segurança de crianças .....	83, 85–89, 85–90
Seletor de velocidades .....	100–102
Sensor de luz solar (luminosidade) .....	49
Sensores (avisos) .....	109
Sinal de emergência .....	74, 174
Sincronização do telecomando .....	30
Sistema de assistência à travagem .....	77–78
Sistema de entrada e arranque keyless .....	26
Sistema híbrido	
recarregável .....	6, 9, 22, 96, 104, 149
Sistema Hi-Fi .....	57
Sistemas de controlo da trajectória .....	77
Smartphone .....	23, 55
Sob o capot motor .....	165–166
Stop & Start .....	21, 49, 52, 105–106, 148, 165, 169, 186
Streaming audio Bluetooth .....	208
Substituição da pilha do telecomando .....	29
Substituição de fusíveis .....	183
Substituição de lâmpadas .....	181–182
Substituição do filtro de ar .....	169
Substituição do filtro do habitáculo .....	169
Substituição do filtro do óleo .....	169
Substituir uma lâmpada .....	181–182
Super-trancamento .....	25, 27
Suspensão .....	170

**T**

Tabela das motorizações .....	193–194
Tampa de carga .....	159

Tampa de carga (híbrido recarregável) .....	151, 156, 158
Tapete .....	57, 109
Tecto de abrir .....	38
Telecomando .....	24–27, 29
Telefone .....	204–205, 209
Temperatura do líquido de arrefecimento .....	18
Tirante superior (fixação) .....	88, 91–92
Tomada 12 V .....	55
Tomada de corrente (rede doméstica) .....	152–153
Tomada para acessórios 12 V .....	55, 60
Tomada USB .....	55, 58
Totalizador quilométrico .....	19
Trancamento .....	25–27
Trancamento a partir do interior do veículo .....	28
Trancamento centralizado .....	27–28
Trancamento das portas .....	28
Transporte de objectos longos .....	59
Travagem .....	101
Travagem automática de emergência .....	131–134
Travagem dinâmica de emergência .....	98–99
Travagem regenerativa (desaceleração por travagem do motor) .....	101
Travão de estacionamento eléctrico .....	97–99, 169
Travões .....	169
Triângulo de sinalização .....	174

**U**

Unidade de carga acelerada (caixa de recarga) .....	152–153
--	---------

**V**

Vareta de verificação do óleo .....	18, 167
Varrimento automático dos limpa-vidros .....	71
Ventilação .....	48–49
Ventiladores .....	48
Verificação dos níveis .....	167–168
Verificações correntes .....	168–169
Visão noturna .....	68
Visibilidade .....	52
Visiopark .....	143
Visiopark 1 .....	142
Volante .....	110
Volante (ajuste do) .....	44
Volante aquecido .....	45

**W**

Wallbox (híbrido recarregável) .....	152–153, 158
--------------------------------------	--------------















































A Automobiles PEUGEOT declara, de acordo com as disposições da regulamentação europeia (Diretiva 2000/53) relativa aos veículos em fim de vida, que atinge os objetivos estabelecidos por esta e que são utilizados materiais reciclados no fabrico de produtos que comercializa.

A reprodução e tradução deste documento, mesmo que sejam parciais, são estritamente proibidas sem a autorização por escrito por parte da Automobiles PEUGEOT.



**4D CONCEPT**



AUTOMOBILES PEUGEOT - Siège Social : 2-10, boulevard de l'Europe - 78300 POISSY  
<http://www.peugeot.com>

Société anonyme au capital de 172.711.770 € - R.C.S. VERSAILLES : 552 144 503

Impresso na UE  
11-22

PEUGEOT



POR. 22P54.0080

