

# GUIA DE UTILIZAÇÃO E MANUTENÇÃO

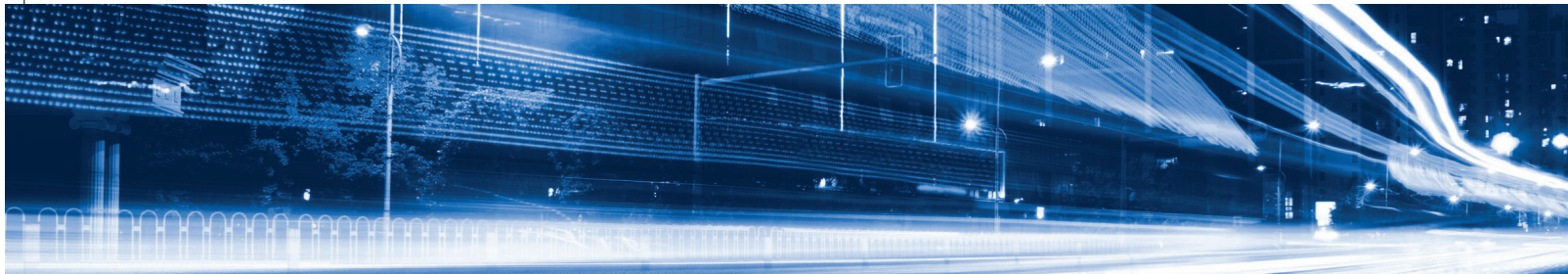

**NOVO PEUGEOT e-208 GT**





## O guia de utilização online

Pode encontrar informações importantes na página da Internet da PEUGEOT ([www.peugeot.com.br](http://www.peugeot.com.br)).

Este espaço pessoal apresenta conselhos e outras informações úteis para a manutenção do seu veículo.



Você pode consultar o seu guia de utilização através do seguinte endereço:

<https://carros.peugeot.com.br/servicos-e-manutencao/manutencao-do-veiculo/manuais.html>

Selecione:

- > Manuais,
- > O modelo do veículo,
- > A data de edição correspondente ao ano/modelo do veículo.

A relação de rede de concessionárias PEUGEOT está disponível no site, no seguinte endereço:

<https://carros.peugeot.com.br/concessionarias.html>

**PEUGEOT TOTAL CARE**

ASSISTÊNCIA GRATUITA DE 8 ANOS

**0800 703 24 24**

24 HORAS POR DIA / 7 DIAS POR SEMANA

ACIDENTE, PANE ELÉTRICA E MECÂNICA

[www.peugeot.com.br](http://www.peugeot.com.br)



Estas instruções apresentam todos os equipamentos disponíveis. Cada modelo comercializado utiliza apenas uma parte dos equipamentos indicados, em função dos níveis de acabamento, das versões e das características próprias do país onde é comercializado. As descrições e imagens são fornecidas a título indicativo. A PEUGEOT se reserva o direito de alterar seus modelos e respectivos equipamentos a qualquer momento, sem que seja necessário um prévio aviso. Este manual é parte integrante do seu veículo. Conservá-lo em local previsto a fim de poder consultá-lo sempre que necessário. Entregue este manual ao novo proprietário em caso de venda do veículo.

As reproduções e traduções, mesmo que parciais, são proibidas sem autorização por escrito da PEUGEOT.

A leitura deste Manual é indispensável para garantir a melhor utilização do seu PEUGEOT. A rede PEUGEOT, composta exclusivamente por profissionais qualificados, está a sua disposição para responder a todas as suas questões. Nós desejamos a você uma boa viagem com o seu PEUGEOT.



Este veículo está conforme ao PROCONVE (Programa de controle da poluição atmosférica dos veículos automotores)

PEUGEOT-CITROËN DO BRASIL LTDA.  
Avenida Maria Coelho Aguiar, 215  
Bloco F - 5º andar  
Jardim São Luis - São Paulo - SP  
CEP 05805-000

**PEUGEOT TOTAL CARE**  
ASSISTÊNCIA GRATUITA DE 8 ANOS

**0800 703 24 24**

24 HORAS POR DIA / 7 DIAS POR SEMANA  
ACIDENTE, PANE ELÉTRICA E MECÂNICA  
[www.peugeot.com.br](http://www.peugeot.com.br)

**Bueno**  
**Teixeira**  
Gráfica e Editora

Impresso no Brasil



# Bem-vindo

---

Obrigado por ter escolhido o **Novo Peugeot e-208 GT**.

Este documento apresenta informações essenciais e recomendações que lhe permitem conhecer o seu veículo em total segurança. Recomendamos que esteja familiarizado com o documento, bem como a garantia e o manual de manutenção, que contém informações sobre garantias, manutenção e assistência associada ao veículo.

O veículo tem uma parte dos equipamentos descritos neste documento, em função do nível de acabamento, da versão e das especificações próprias ao país de comercialização.

As descrições e ilustrações servem apenas de referência.

A PEUGEOT Automóveis reserva-se o direito de alterar as especificações técnicas, equipamentos e acessórios sem que seja necessário atualizar este guia.

Se a propriedade do seu veículo for transferida, assegure-se de que este **Manual completo** seja fornecido ao novo proprietário.

## Tecla



Aviso de segurança



Informações adicionais



Funcionalidade de proteção ambiental



Localização do equipamento / botão descrito com uma área preta.

<b>Visão geral</b> ■			
<b>Ecocondução</b> ■			
<b>Instrumentos do painel de bordo</b> 1			
Painel de instrumentos 3D	9		
Luzes indicadoras	11		
Indicadores	16		
Teste manual	18		
Odômetro total	18		
Reostato de iluminação	19		
Computador de bordo	19		
Tela táctil 7" (18 cm) ou 10" (25 cm)	20		
Funcionalidades de controle à distância (elétrico)	23		
<b>Acesso</b> 2			
Telecomando / chaves	24		
Sistema de entrada e partida keyless (ADML)	26		
Fechamento centralizado das portas	28		
Procedimentos de emergência	29		
Portas	31		
Porta-Malas	31		
Alarme	32		
Vídeos elétricos	34		
<b>Ergonomia e conforto</b> 3			
PEUGEOT i-Cockpit	36		
Bancos dianteiros	36		
Regulagem do volante	38		
Retrovisores	38		
Banco corrido traseiro	39		
Aquecimento e ventilação	40		
Ar condicionado automático	42		
Desembaçamento – Descongelamento dianteiro e traseiro	44		
Aquecimento programado (elétrico)	44		
Acessórios internos	45		
Luzes de teto	47		
Iluminação ambiente do habitáculo	48		
Teto com vidro panorâmico	48		
Arrumações da mala	49		
<b>Iluminação e visibilidade</b> 4			
Comandos de iluminação exterior	50		
Indicadores de mudança de direção	51		
Regulagem da altura dos faróis	52		
Acendimento automático dos faróis	52		
Iluminação de acompanhamento e de acolhimento	52		
Mudança automática dos faróis altos	53		
Comando do limpa-vidros dianteiro	54		
Substituir uma palheta do limpa-vidros	56		
Limpa-vidros automático	57		
<b>Segurança</b> 5			
Recomendações de segurança gerais	58		
Luzes indicadoras de emergência	58		
Buzina	59		
Indicador sonoro para pedestres (elétrico)	59		
Programa de estabilidade eletrônico (ESC)	59		
Cintos de segurança	62		
Airbags	64		
Cadeiras para crianças	66		
Desativação do airbag do passageiro dianteiro	69		
Cadeiras para crianças recomendadas	70		
Fixações ISOFIX	72		
Cadeiras para crianças ISOFIX	73		
Cadeiras para crianças i-Size	75		
Fechamento de segurança para crianças	77		
<b>Condução</b> 6			
Recomendações de condução	78		
Proteção antirroubo	79		
Partida/parada do motor com Acesso e partida mãos-livres	79		
Freio de estacionamento elétrico	81		
Seletor de velocidades (elétrico)	84		
Modos de condução	85		
Ajuda a saída em ladeira (Hill Assist)	86		
Deteção de pressão insuficiente dos pneus	87		
Auxiliares de condução e manobra -			
Recomendações gerais	89		
Reconhecimento das placas	90		
Limitador de velocidade	94		
Regulador de velocidade	97		
Drive Assist Plus	98		
Regulador de Velocidade Adaptativo	99		
Ajuda à manutenção de via	102		



Alerta ativo de transposição involuntária de linha	106
Sistema de vigilância dos pontos cegos	109
Sistema ativo de vigilância do ponto cego	111
Active Safety Brake com Alerta de Risco de Colisão e Ajuda à frenagem de emergência inteligente	111
Deteção de falta de concentração	114
Sensores de estacionamento	115
Visiopark 1	117

## Informações práticas 7

Sistema de carga (elétrico)	121
Carregar a bateria de tração (elétrica)	125
Dispositivo de reboque	127
Barras do teto	128
Correntes para a neve	128
Modo de economia de energia	128
Capô	129
Compartimento do motor	130
Verificação dos níveis	130
Verificações	132
Mudar para o modo de roda livre	133
Conselhos de manutenção	134
Informações importantes	135

## Em caso de avaria 8

Triângulo de sinalização	136
Kit de ferramentas	136
Kit de reparação provisória de furos de pneus	137
Substituir uma lâmpada	140
Mudança de um fusível	142
Bateria de 12 V/ sobressalente	146
Engate de um reboque	149
Reboque do veículo	150

## Características técnicas 9

Motor elétrico	152
Massas e cargas rebocáveis	153
Dimensões	154
Elementos de identificação	155
Pneus e pressão de enchimento	156

## PEUGEOT Connect Nav 10

Primeiros passos	1
Comandos no volante	2
Menus	3
Comandos de voz	4
Navegação	8
Navegação conectada	10
Aplicações	13
Rádio	16
Rádio DAB (Digital Audio Broadcasting)	18
Multimídia	18
Telefone	20
Configuração	23
Perguntas frequentes	25

## Manutenção e garantia ■

## PEUGEOT Assistance ■

## Instrumentos e comandos\*

Estas ilustrações e descrições são concebidas como referência. A presença e a localização de alguns elementos podem variar dependendo da versão ou o nível de equipamento.

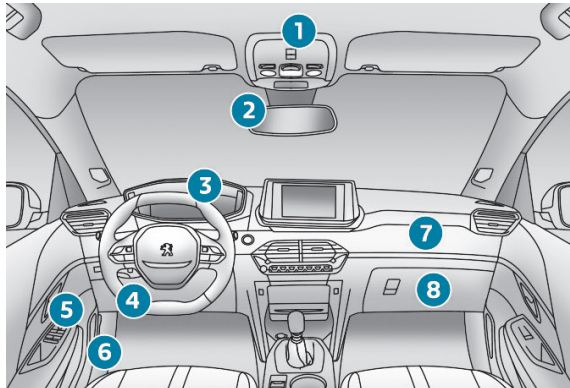

1. Luzes de leitura de mapas/cortesia dianteiras  
Botões de chamada de emergência e de assistência  
Visualização de luzes indicadoras para cintos de segurança e airbag do passageiro dianteiro
2. Retrovisor interior
3. Painel de instrumentos
4. Caixa de fusíveis
5. Vidros elétricos  
Retrovisores externos elétricos
6. Abertura do porta-malas
7. Airbag do passageiro dianteiro
8. Porta-luvas

\* Conforme versão ou país

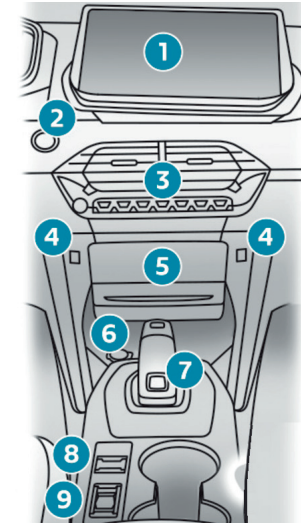

1. Tela táctil
2. Ligar/desligar o motor
3. Comandos centrais
4. Tomada(s) USB
5. Compartimento de arrumação ou carregador sem fios para smartphone
6. Compartimento de arrumação/tomada de 12 V
7. Seletor ou caixa de marchas  
Full Park Assist
8. Freio de estacionamento elétrico
9. Modo de condução opcional

### Comandos no volante\*

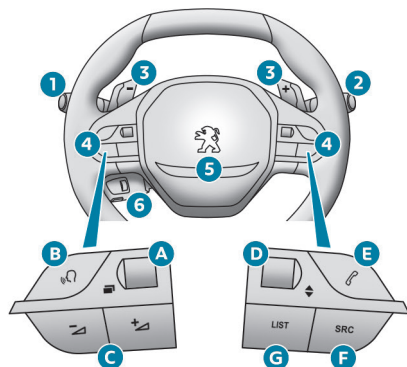

1. Controles das luzes externas/indicadores de mudança de direção/indicador de revisão
2. Comandos do limpavidros/lavavidros/computador de bordo
3. Comandos da caixa de marchas automática
4. Comandos do sistema de áudio
- A. Seleccione o modo de visualização do painel de instrumentos
- B. Comandos de voz
- C. Diminuir/aumentar o volume
- D. Selecionar faixa anterior/seguinte  
Confirmar a seleção
- E. Acesso ao menu **Telefone**  
Gestão das chamadas
- F. Selecionar a fonte de áudio

G. Apresentar a lista de estações de rádio/faixas de áudio

5. Buzina/airbag dianteiro do condutor
6. Comandos do limitador de velocidade/ regulador de velocidade/ Regulador de Velocidade Adaptativo

### Comandos laterais\*



1. Regulagem da altura dos faróis de halogéneo
2. Sistema de alerta ativo de transposição involuntária da faixa de rodagem
3. Ajuda à manutenção de via
4. Para-brisas com aquecimento
5. Alarme
6. Fechamento elétrico de segurança para crianças

### Comandos centrais\*

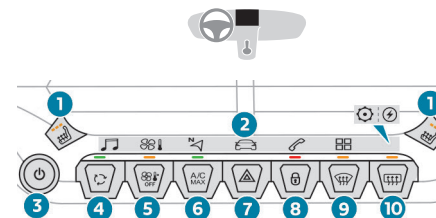

1. Bancos aquecidos
2. Acessar os menus da tela tátil
3. Ligar/desligar a tela tátil/regular o volume
4. Recirculação do ar interior
5. Ar condicionado
6. Ar condicionado máximo
7. Luzes indicadoras de perigo
8. Fechamento centralizado das portas
9. Desembaçamento/descongelamento do vidro dianteiro
10. Desembaçamento do vidro traseiro

\* Conforme versão ou país

## Motor elétrico\*

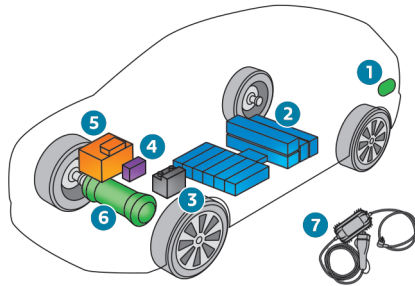

1. Conectores de carga
2. Bateria de tração
3. Bateria secundária
4. Bomba de calor
5. Carregador integrado
6. Motor elétrico
7. Cabo de carga com caixa de comando integrada

Os conectores de carga **1** permitem 3 tipos de carga:

- Carregamento doméstico, através de uma tomada elétrica e o cabo fornecido **7**.
- Carga acelerada, utilizando uma unidade de carga acelerada de caixa de recarga e o cabo correspondente.
- Carga rápida, utilizando um carregador público rápido e o cabo correspondente.

\* Conforme versão ou país

A bateria de tração de 400 Volts **2** utiliza a tecnologia de íons de lítio. Armazena e fornece energia elétrica para alimentar o motor elétrico, fornecer aquecimento e os sistemas de ar condicionado.

O nível de carga é representado por barras num indicador e existe uma lâmpada indicadora com potência de reserva no painel de instrumentos.

A bateria secundária de 12 Volts **3** fornece energia ao sistema elétrico convencional do veículo. É utilizada para ligar o motor elétrico. Esta bateria é recarregada automaticamente pela bateria de tração.

A bomba de calor **4** fornece aquecimento ao habitáculo e regula a bateria de tração e o arrefecimento do carregador integrado.

O carregador integrado **5** gere o carregamento integrado e doméstico da bateria de tração.

O motor elétrico **6** fornece força motriz, com base no modo de condução selecionado e nas condições de condução. Recupera a energia durante a travagem do veículo e as fases de desaceleração.



## Ecocondução\*

A eco-condução é um conjunto de práticas diárias que permitem ao condutor otimizar o consumo de combustível e as emissões de CO<sub>2</sub>.

### Otimizar a utilização da caixa de marchas

Com uma caixa de marchas automática, privilegie o modo automático, sem pressionar fortemente ou bruscamente o pedal do acelerador.

O indicador de mudança de marcha sugeri a engrenar a marcha mais conveniente: assim que a indicação é apresentada no painel de instrumentos, cumpra-a imediatamente.

Com uma caixa de marchas automática, este indicador é apresentado apenas no modo manual.

### Adoção de uma condução suave

Mantenha uma distância segura entre veículos, reduza a velocidade com o motor em vez do pedal de freio e pressione o pedal do acelerador gradualmente.

Se o veículo tiver o comando "CRUISE" montado no volante, utilize-o a uma velocidade superior a 40 km/h quando o tráfego estiver fluindo sem problemas.

### Controlar a utilização do equipamento elétrico

Antes de efetuar a partida, se o habitáculo estiver muito quente, ventile-o baixando os vidros e abrindo as saídas de ar antes de utilizar o ar condicionado.

A mais de 50 km/h, feche os vidros e deixe as saídas de ar abertas.

A menos que tenha uma regulação automática, desligue o ar condicionado assim que tiver alcançado a temperatura pretendida.

Desligue as funções de desembaçamento se não forem geridas automaticamente.

Desligue todos os comandos de aquecimento do banco assim que possível.

Desligue os faróis e as luzes de neblina se as condições de visibilidade não justificarem a sua utilização.

Evite ligar o motor e manter o veículo parado, sobretudo no inverno. O veículo aquece mais rapidamente enquanto estiver em movimento.

Desligue todos os dispositivos portáteis antes de sair do veículo.

### Limitar as causas de consumo excessivo

Distribua o peso por todo o veículo. Coloque a bagagem mais pesada na mala, o mais perto possível dos bancos traseiros.

Limite a carga do veículo e minimize a resistência aerodinâmica (barras de teto, porta-bagagens, porta-bicicletas, reboque, etc.).

Retire as barras de teto e a grade porta-bagagens após utilização.

### Respeitar as instruções de manutenção

Verifique regularmente, e a frio, a pressão dos pneus, consultando a etiqueta situada na porta do lado do condutor.

Efetue esta verificação, especialmente:

- antes de um longo trajeto.
- a cada mudança de estação.
- após um período de parada prolongado.

Não se esqueça da roda sobressalente e, se aplicável, os pneus do reboque ou da caravana.

### Otimizar a autonomia de deslocação (veículos elétricos)

O consumo de energia elétrica do veículo depende em grande parte da estrada, da velocidade do veículo e do seu estilo de condução.

Tente permanecer na zona "ECO" no indicador de potência, através de uma condução suave e mantendo uma velocidade constante.

Anteça a necessidade de reduzir a velocidade e freie de maneira suave, sempre que possível, com a frenagem do motor com a função de frenagem regenerativa, que irá mover o indicador de potência para a zona "CHARGE".

\* Conforme versão ou país

## Ecocondução



**Pneus** - Confira a cada 15 dias a calibragem dos pneus e utilize a pressão indicada para seu veículo no manual de instruções.



**Peso** - Evite deixar peso desnecessário no veículo, quanto mais pesado o veículo, maior será o seu consumo.

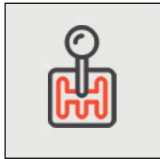

**Troca de marcha** - Evite esticar as marchas, realize as trocas próximo aos **2.500 RPM** (rotações por minuto) e caso seu veículo tenha o **GSI** (Indicador de Troca de Marchas) siga as indicações apresentadas no painel de seu veículo.

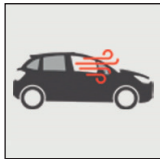

**Vidros** - Conduzir seu veículo com as janelas abertas gera grande interferência na aerodinâmica e no consumo, principalmente em velocidades superiores a 70 km/h.



**Aceleradas** - Procure acelerar suavemente. Aceleração brusca e desnecessária afeta muito sua média de consumo, evite essa prática.



**Na descida em ponto morto** - Deixe o veículo sempre com uma marcha engatada e libere o acelerador quando em declives. Isto fará com que o sistema de injeção corte o combustível. Deixar o carro em ponto morto (**N** nas caixas automáticas) em descidas não garante economia de combustível.

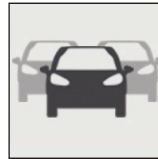

**No trânsito** - Ao visualizar um semáforo vermelho ou amarelo, reduza a aceleração até o momento de frear. Evite altas rotações do motor e acelerações sem necessidade.

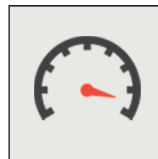

**Velocidade** - Evite velocidades superiores às permitidas nas vias.

## Visor 3D digital elevado\*

Este painel de instrumentos 3D digital pode ser personalizado.

Conforme o modo de visualização selecionado, algumas informações estão ocultas ou apresentadas de maneira diferente.

Exemplo com o "MOST." modo de visualização:

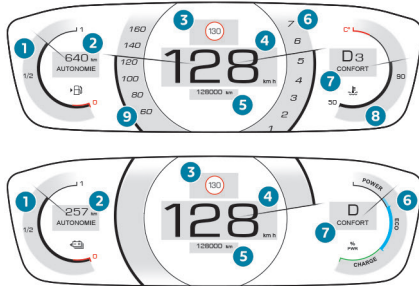

1. Indicador do nível de carga (elétrico)
2. Autonomia restante (km)
3. Definições do regulador de velocidade/limitador de velocidade  
Visualização de sinais de limite de velocidade
4. Velocímetro digital (km/h)
5. Odômetro (km)
6. Indicador de potência (elétrico)
7. Posição do seletor de marchas (elétrico)  
Modo de condução selecionado (que não o modo "Normal")

## Visualização

Algumas luzes têm uma posição fixa, outras podem mudar de posição.

Para determinadas funções que possuam luzes indicadoras de funcionamento e de desativação, existe apenas um local associado.

### Informações permanentes

Na tela padrão, o painel de instrumentos mostra:

- em posições fixas:
  - As informações relativas à caixa de marchas e ao indicador de mudança de marcha.
  - Indicador de combustível .
  - Autonomia restante .
  - Indicador de temperatura do líquido de arrefecimento .
  - Nível de carga e indicador de autonomia restante (elétrico).
  - Indicador de potência (elétrico).
  - Modo de condução.
- em posições variáveis:
  - Velocímetro digital.
  - Odômetro total.
  - As mensagens de estado ou de alerta são apresentadas temporariamente.

### Informações opcionais

Em função do modo de visualização selecionado e das funções ativadas, podem aparecer informações adicionais:

- Contagiros.
- Computador de bordo.
- Funções de auxílio à condução.

- Limitador de velocidade ou regulador de velocidade.
- Faixa de áudio reproduzida.
- As instruções de navegação.
- Velocímetro analógico.
- Informação do motor (medidores G, medidores de potência, torque) no modo SPORT.
- Fluxo de energia (elétrico).

## Personalizar o painel de instrumentos

Podemos alterar o aspeto do painel de instrumentos escolhendo:

- uma cor de visualização.
- um modo de visualização.

### Idioma e unidades de visualização

Estas opções dependem das definições da tela táctil.

Em viagens ao exterior, a velocidade tem de ser apresentada nas unidades oficiais do país em que se encontra (km/h, km).



**!** Por motivos de segurança, estes ajustes devem ser feitos quando o veículo estiver parado.

\* Conforme versão ou país

## Escolha da cor de visualização

### Com PEUGEOT Connect Nav

A cor do visor do painel de instrumentos depende do esquema de cores escolhido neste sistema.

-  ▶ Pressione **Regulagens** na barra lateral da tela tátil.
-  ▶ Selecione "**Temas**".
- ▶ Selecione uma cor de visualização e depois pressione "**OK**" para confirmar.

### Definir o modo de visualização

Em cada modo, os tipos específicos de informações são apresentados no painel de instrumentos.

### Alterar o modo de visualização

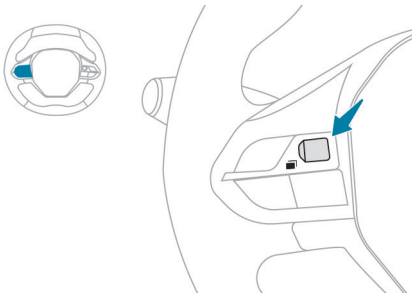

- ▶ Rode o botão situado à esquerda do volante para visualizar e percorrer os vários modos no painel de instrumentos.
- ▶ Pressione o botão para confirmar o modo.



Se não pressionar o botão, o modo de visualização selecionado é aplicado automaticamente após alguns instantes.

### Descrição geral do modo de visualização



- "**MOST.**": visualização padrão do velocímetro analógico e do velocímetro digital, odômetro e:
  - indicador de carga da bateria e indicador de potência (elétrico).
- "**NAVEGAÇÃO**": visualização padrão, mais informações atuais de navegação (mapa e instruções de navegação).
- "**CONDUÇÃO**": visualização padrão, mais informações relacionadas com sistemas de auxílio à condução ativos.
- "**MÍNIMO**": visualização 2D com velocímetro digital, odômetro e:
  - indicador de combustível e indicador de temperatura do líquido de arrefecimento do motor.
  - Indicador de carga da bateria (elétrico).
- "**PESSOAL 1**"/"**PESSOAL 2**": apresenta as informações selecionadas pelo condutor na parte central do painel de instrumentos.

### Configurar um modo de visualização "PESSOAL"

#### Com PEUGEOT Connect Radio

-  ▶ Pressione **Regulagens** na barra superior da tela tátil.
-  ▶ Selecione "**Configuração**".
-  ▶ Selecione "**Personalização do painel de instrumentos**".

#### Com PEUGEOT Connect Nav

-  ▶ Pressione **Regulagens** na barra lateral da tela tátil.
  - ▶ Selecione "**OPÇÕES**".
  -  ▶ Selecione "**Personalização do painel de instrumentos**".
  - ▶ Selecione "**PESSOAL 1**" ou "**PESSOAL 2**".
  - ▶ Selecione o tipo de informação com as setas de deslocamento na tela tátil:
    - "**Predefinição**" (vazio).
    - "**Computador de bordo**".
    - "**Multimídia**".
    - "**G-metros**" (dependendo da versão).
    - "**Medidores de potência + torque**" (dependendo da versão).
    - "**Consumo de energia**" (dependendo da versão).
  - ▶ Confirme para salvar e sair.
- Se for apresentado o modo de visualização correspondente, as informações são apresentadas de imediato no painel de instrumentos.

**i** O tipo de informação selecionada no modo "**PESSOAL 1**" não está disponível no modo "**PESSOAL 2**".



## Luzes indicadoras\*

Apresentadas como símbolos, as luzes indicadoras informam o condutor sobre o aparecimento de uma anomalia (luzes indicadoras) ou do acionamento de um sistema (luzes indicadoras de funcionamento ou de desativação). Determinadas luzes acendem-se de duas formas (fixa ou intermitente) e/ou em várias cores.

### Avisos associados

O acendimento de uma luz pode ser acompanhado por um sinal sonoro e/ou uma mensagem na tela.

A relação do tipo de alerta com o estado de funcionamento do veículo permite determinar se a situação é normal ou se está presente uma anomalia: para obter mais informações, consulte a descrição de cada luz.

### Quando a ignição é ligada

Determinadas luzes indicadoras vermelhas ou laranja acendem-se, durante alguns segundos, quando a ignição é ligada. Estas luzes indicadoras devem apagar-se assim que o motor entre em funcionamento.

Para mais informações sobre um sistema ou uma função, consulte a seção correspondente.

## Luz de aviso sempre acesa

Uma luz de aviso vermelha ou laranja acesa indica que existe uma anomalia que requer atenção.

### Se uma luz de aviso estiver sempre acesa

As referências (1), (2) e (3) na descrição das luzes indicadoras indicam se deve contactar um profissional qualificado além das ações imediatas recomendadas.

#### (1): Parar o veículo.

Pare o veículo assim que as condições de segurança o permitam e desligue a ignição.

(2): Contacte a rede PEUGEOT ou uma oficina autorizada.

(3): Contacte a rede PEUGEOT ou uma oficina autorizada.

## Lista de luzes indicadoras

### Luzes de aviso vermelhas

#### STOP

 Fixa, associada a outra luz de aviso, acompanhada pela visualização de uma mensagem e um sinal sonoro.

Foi detetado um problema grave de funcionamento do motor, do sistema de frenagem, da direção assistida, da caixa de marchas automática ou uma anomalia elétrica grave.  
Efetue (1) e, em seguida, (2).

### Sistema de autodiagnóstico do motor



Fixo.

É detetada uma avaria importante do motor.  
Efetue (1) e, em seguida, (2).

### Sistema defeituoso (elétrico)



Fixo.

Foi detetada uma anomalia no motor elétrico ou na bateria de tração.  
Efetue (1) e, em seguida, (2).

### Cabo ligado (elétrico)



Fixo.

Não é possível ligar o veículo se o cabo de carga estiver ligado ao conector do veículo.  
Desligue o cabo de carga e feche a tampa.

### Nível de bateria de 12 V



Fixo.

O circuito de carga da bateria está avariado (terminais sujos, correia do alternador frouxa ou cortada, etc.).  
Efetue (1).

Se o freio de estacionamento elétrico não funcionar, imobilize o veículo:

► Com um seletor de marchas, aplique um calço contra uma das rodas.

Limpe e aperte os terminais. Se a luz indicadora não se apagar durante a partida do motor, efetue (2).

\* Conforme versão ou país

### Porta(s) aberta(s)



Fixa e associada a uma mensagem que identifica o acesso.

Uma porta ou o porta-malas não está bem fechada (a uma velocidade inferior a 10 km/h).



Fixa, associada a uma mensagem que identifica o acesso e acompanhada por um sinal sonoro.

Uma porta ou o porta-malas não está bem fechada (a uma velocidade superior a 10 km/h).

### Cintos de segurança não colocados/removidos



Contínua ou intermitente acompanhada por um sinal sonoro crescente.

Um cinto não foi colocado ou foi retirado.

### Freio de estacionamento elétrico



Fixo.

O freio de estacionamento elétrico está aplicado.



Intermitente.

O engrenamento / desengrenamento apresenta uma avaria.

Efetue (1): estacione num piso plano (numa superfície nivelada).

Com uma caixa de marchas automática ou um seletor de marchas, selecione o modo **P**.

Desligue a ignição e efetue (2).

### Frenagem



Fixa.

O nível do óleo de freio baixou significativamente.

Efetue (1) e, em seguida, reponha o nível de líquido de acordo com as recomendações do fabricante. Se o problema persistir, efetue (2).



Fixo.

O repartidor eletrônico de frenagem (EBFD) tem uma anomalia.

Efetue (1) e, em seguida, (2).

### Luzes de aviso laranjas

#### Revisão



Temporariamente ligada, com exibição de uma mensagem.

Deteção de uma ou mais anomalias menores, para a qual/as quais não existe uma luz indicadora específica.

Identifique a causa da anomalia através da mensagem exibida no painel de instrumentos.

Poderá resolver alguns problemas sozinho, como por exemplo uma porta aberta

Para os outras anomalias, como o mau funcionamento do sistema de deteção de pressão baixa dos pneus, efetue (3).



Fixa, acompanhada da exibição de uma mensagem.

Deteção de uma ou mais anomalias mais graves, para a qual/as quais não existe uma luz indicadora específica.

Identifique a causa da anomalia através da mensagem que surge no painel de instrumentos e, em seguida, efetue (3).



Fixa, acompanhada pela apresentação da mensagem "Falha do freio de estacionamento".

Para desengrenar o freio de estacionamento elétrico:

Efetue (2).



A luz indicadora de revisão fixa e a chave de manutenção intermitente e depois fixa.

O prazo para a revisão foi ultrapassado.

A revisão do veículo deve ser efetuada assim que possível.

### Nível da bateria de tração baixo (elétrico)



Fixa, acompanhada de um sinal sonoro.

O estado de carga da bateria de tração é baixo.

Verifique a autonomia restante.

Ponha o veículo para carregar assim que possível.

### Potência limitada (elétrico)



Fixo.



O estado de carga da bateria de tração é crítico.

A potência do motor diminui gradualmente.

É necessário pôr o veículo para carregar.

Se a luz indicadora permanecer acesa, efetue (2).

**Indicador sonoro para pedestres (elétrico)**

 Fixo.  
 Avaria na buzina detetada.  
 Efetue (3).



**Desativação das funções automáticas (com freio de estacionamento elétrico)**

 Fixo.  
 As funções “frenagem automática” (quando desliga o motor) e “desbloqueio da frenagem automática” (em aceleração) estão desativadas.

Se o engrenamento / desengrenamento automático deixar de ser possível:

- ▶ Ligue o motor.
- ▶ Utilize o comando para aplicar o freio de estacionamento.
- ▶ Tire o pé completamente do pedal do freio.
- ▶ Mantenha o comando pressionado na direção de liberação entre 10 e 15 segundos.
- ▶ Libere o comando.
- ▶ Carregue no pedal do freio e mantenha-o nessa posição.
- ▶ Mantenha pressionado o comando no sentido de “Engrenamento” durante 2 segundos.
- ▶ Libere o comando e o pedal do freio.

**Avaria (com freio de estacionamento elétrico)**

  Fixa, acompanhada pela apresentação da mensagem

“Falha do freio de estacionamento”.

O veículo não pode ser imobilizado com o motor em funcionamento.

Se os comandos de acionamento e desbloqueio manuais não estiverem operacionais, o comando de comando elétrico de freio de estacionamento não está funcionando devidamente.

As funções automáticas devem ser utilizadas em todas as circunstâncias e são reativadas automaticamente em caso de avaria do comando de comando.

Efetue (2).



Fixa, acompanhada pela apresentação da mensagem “Avaria do freio de estacionamento”.

O freio de estacionamento não está funcionando devidamente: as funções manuais e automáticas podem não estar operacionais.

Com o veículo parado, para imobilizá-lo:

- ▶ Puxe o comando de comando e mantenha-o nessa posição entre 7 e 15 segundos, aproximadamente, até a luz indicadora se acender no painel de instrumentos.

Se este procedimento não funcionar, coloque o veículo numa posição segura:

- ▶ Estacione num local plano.
- ▶ Com uma caixa de marchas automática ou um seletor de marchas, selecione **P** e, em seguida, coloque um calço contra uma das rodas.

Em seguida, efetue (2).

**Alerta de Risco de Colisão/Active Safety Brake**

 Fixa, acompanhada da exibição de uma mensagem.

O sistema foi desativado através da tela táctil (menu **Driving/Veículo**).

 Intermitente.

O sistema ativa-se e trava o veículo momentaneamente para reduzir a velocidade de colisão com o veículo que o antecede.

 Fixa, acompanhada por uma mensagem e um sinal sonoro.

O sistema tem uma falha.

Efetue (3).

  Fixo.

O sistema tem uma falha.

Se estas luzes indicadoras se acenderem depois de desligar e ligar novamente o motor, execute (3).

**Antibloqueio das rodas (ABS)**

 Fixa.

O sistema de frenagem antibloqueio apresenta uma anomalia.

O veículo mantém uma frenagem clássica.

Conduza com cuidado a uma velocidade moderada e, em seguida, efetue (3).

### Direção assistida



Fixo.

A direção assistida apresenta uma anomalia.

Conduza com atenção e a uma velocidade moderada e depois efetue (3).

### Controle dinâmico de estabilidade (CDS) / antipatinagem das rodas (ASR)



Fixa.

O sistema está desativado.

O sistema DSC/ASR é ativado automaticamente durante a partida do veículo e a partir dos 50 km/h.

Abaixo de 50 km/h, poderá reativá-lo manualmente.



Intermitente.

A regulagem pelo sistema CDS/ASR é ativada automaticamente em caso de perda de aderência ou de trajetória.



Fixa.

Anomalia no sistema CDS/ASR.

Efetue (3).

### Anomalia na frenagem de emergência (com freio de estacionamento elétrico)



Fixa, acompanhada pela apresentação da mensagem

"Falha do freio de estacionamento".

A frenagem de emergência não fornece um desempenho ideal.

Se a liberação automática não estiver disponível, utilize o desbloqueio da frenagem automática ou efetue (3).

### Ajuda a saída em ladeira



Fixo, acompanhado pela apresentação da mensagem

"Falha do sistema anti recuo".

O sistema tem uma falha.

Efetue (3).

### Alerta ativo de transposição involuntária de linha



Fixa.

O sistema foi automaticamente desativado ou colocado em espera.



Intermitente.

Está prestes a transpor uma linha descontinua sem ativar os indicadores de mudança de direção.

O sistema é ativado e, em seguida, corrige a trajetória do lado da linha detetada.



Fixo.

O sistema tem uma falha.

Efetue (3).

### Ajuda à manutenção de via



Fixo, acompanhado pela luz indicadora de revisão.

O sistema tem uma avaria.

Efetue (3).

### Airbags



Fixa.

Foi detetada uma anomalia num dos airbags ou nos pré-tensores dos cintos de segurança.

Efetue (3).

### Airbag frontal do passageiro (ON)



Fixa.

O airbag dianteiro do passageiro é ativado. O comando está na posição "ON".

**Neste caso, NÃO instale cadeiras para crianças "de costas para a estrada" no banco do passageiro dianteiro – Risco de ferimentos graves!**

### Airbag frontal do passageiro (OFF)



Fixa.

O airbag dianteiro de passageiro é desativado.

O comando está na posição "OFF".



Poderá instalar uma cadeira para crianças "de costas para a estrada", salvo em caso de anomalia de funcionamento dos airbags (luz de aviso de airbags acesa).

**Ajuda ao estacionamento**

 Fixa, acompanhada de uma mensagem e de um sinal sonoro.  
O sistema tem uma falha.  
Efetue (3).

**Pressão baixa dos pneus**

 Fixa.  
A pressão é insuficiente numa ou mais rodas.  
Verifique a pressão dos pneus assim que possível.  
Reinicialize o sistema de deteção depois de ajustar a pressão.

  A luz indicadora intermitente e depois fixa de deteção de pressão insuficiente e a luz indicadora "Revisão" fixa.  
O sistema de vigilância da pressão dos pneus apresenta anomalias.  
A deteção de pressão baixa dos pneus deixa de ser vigiada.  
Verifique a pressão dos pneus assim que possível e efetue (3).

**Luz de neblina traseira**

 Fixa.  
A luz está acesa.

**Luzes de aviso verdes****Veículo pronto para circular (elétrico)**

 **READY** Acesa de forma fixa, acompanhada de um sinal sonoro quando se acende.  
O veículo está pronto para entrar em movimento e os sistemas de conforto térmico estão disponíveis.  
A luz indicadora apaga-se quando atinge uma velocidade de cerca de 5 km/h e acende-se de novo quando o veículo para.  
A lâmpada apaga-se quando desliga o motor e sai do veículo.

**Park Assist ou Full Park Assist**

 Fixa.  
Acesa: a função está ativa.



**Ajuda à manutenção de via**

 Fixa.  
A função foi ativada.  
Todas as condições cumpridas: o sistema está funcionando.

**Limpa-vidros automático**

 **AUTO** Fixa.  
O funcionamento automático das palhetas do limpa-vidros está ativado.

**Luzes indicadoras de mudança de direção**

 Intermitente com sinal sonoro.  
 As luzes indicadoras de mudança de direção encontram-se acesas.



**Luzes de presença**

 Fixa.  
Os faróis encontram-se acesos.

**Faróis baixos**

 Fixa.  
Os faróis encontram-se acesos.

**Comutação automática dos faróis altos**

 **AUTO**  Fixo.  
A função foi ativada na tela táctil (menu **Driving/Veículo**).  
O comando de iluminação está na posição "AUTO".

**Luzes de aviso azuis****Faróis altos**

 Fixa.  
Os faróis encontram-se acesos.

**Luzes indicadoras pretas/brancas****Pé no freio**

 Fixo.  
Omissão ou pressão insuficiente no pedal do freio.

**Caixa de marchas automática (EAT8) ou seletor de marchas (elétrico)**

 Fixo.  
A caixa de marchas automática está bloqueada.  
O seletor de marchas está bloqueado.  
Deve pressionar o botão **Desbloquear** para desbloqueá-lo.

## Indicadores\*

### Indicador de revisão

As informações de revisão são expressas em termos de distância (quilômetros) e hora (meses ou dias).

O alerta é apresentado quando uma destas condições for atingida.

As informações de revisão são apresentadas no painel de instrumentos. Conforme a versão do veículo:

– A linha de visualização do odômetro indica a distância restante até à próxima revisão ou a distância percorrida prevista, anterior precedida pelo sinal "-".

– Uma mensagem de alerta indica a distância restante, bem como o tempo restante até à próxima revisão ou o prazo de revisão ultrapassado.

**i** O valor indicado é calculado de acordo com a quilometragem percorrida e o tempo passado desde a última revisão.

O alerta pode ser também acionado perto da data de revisão.

#### Chave de manutenção

 Acende-se temporariamente quando a ignição é ligada.



Prazo de revisão compreendido entre 1000 e 3000 km.

 Fixa, quando a ignição é ligada.

O prazo da próxima revisão é inferior a 1000 km.

A revisão do seu veículo deve ser efetuada muito em breve.

#### Chave de manutenção intermitente

  Intermitente e depois fixa, quando a ignição é ligada.

O prazo para a revisão foi ultrapassado.

A revisão do seu veículo deve ser efetuada assim que possível.

### Reposição a zeros do indicador de manutenção

A luz indicadora de revisão deve ser reposta a zero após cada revisão.

Se tiver reparado o veículo:

▶ Desligue a ignição.

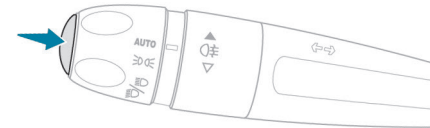

▶ Pressione o botão situado na extremidade do **comando de iluminação** e mantenha-o pressionado.

▶ Se não for efetuada qualquer ação no pedal do freio, pressione o botão **START/STOP** uma vez. É apresentada uma janela temporária e é iniciada uma contagem decrescente.

▶ Quando a tela indica = 0, libere o botão do comando de iluminação; o símbolo de chave desaparece.

### Recuperar as informações de revisão



O acesso às informações de revisão pode ser feito através do botão **Verificar/**

**Diagnóstico** no menu **Condução/Veículo** da tela táctil.

\* Conforme versão ou país

## Indicador de potência (elétrico)

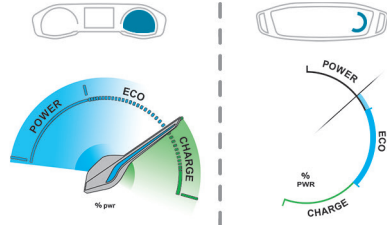

### CHARGE

Carga da bateria de tração durante a desaceleração e a frenagem.

### ECO

Consumo moderado de energia e autonomia de condução otimizada.

### POWER

Consumo de energia pela unidade de tração durante a aceleração.

### PONTO MORTO

Quando liga a ignição, a unidade de tração elétrica do veículo não consome ou gera energia: depois de deslizar sobre o indicado, o ponteiro ou o cursor volta para a posição de “ponto morto”.

**i** Com a ignição desligada, abrir a porta do condutor ativa o indicador, que se desloca para a posição de “ponto morto”.

## Indicador do nível de carga (elétrico)

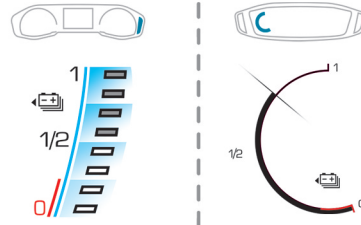

O estado de carga da bateria de tração e a autonomia restante são apresentados de maneira contínua quando o veículo é ligado.

**i** Com a ignição desligada, abrir a porta do condutor ativa o indicador.

## Luzes indicadoras de alerta associadas

Dois níveis de alerta sucessivos indicam que a energia disponível desceu para um nível baixo:

### 1.º nível: reserva

**+** O estado de carga da bateria de tração é baixo.

Fixa, acompanhada de um sinal sonoro.

► Verifique a autonomia restante no painel de instrumentos.

► Ponha o veículo para carregar assim que possível.

### 2.º nível: crítico

**!** O estado de carga da bateria de tração é crítico.

Fixo, em conjunto com a luz indicadora da reserva, acompanhada por um sinal sonoro.

► É necessário pôr o veículo para carregar.

**!** A autonomia restante já não é calculada. A potência da unidade de tração diminui gradualmente. O aquecimento e o ar condicionado são desligados (mesmo que o ponteiro ou o cursor indiquem que o consumo não está na posição **ECO**).

## Indicador de consumo do conforto térmico (elétrico)



O indicador mostra o consumo de energia elétrica das funções de conforto térmico.

Diz respeito ao seguinte equipamento e sistemas:

- Aquecimento.
- Ar condicionado.
- Desembaçamento/descongelamento do vidro dianteiro.
- Desembaçamento/descongelamento do vidro traseiro.
- Bancos aquecidos.

A bateria de tração fornece energia aos sistemas de aquecimento e ar condicionado.

Podem ser utilizados este equipamento e funções:

- Se o veículo não estiver ligado, quando a lâmpada **READY** estiver acesa.
- Se o veículo estiver ligado, quando a ignição é ligada.

Selecionar o modo **ECO** limita o desempenho de algum equipamento. O ponteiro ou o cursor no

\* Conforme versão ou país

indicador de consumo de conforto térmico passa para a zona “**ECO**”.

- Para aquecer ou arrefecer rapidamente o habitáculo, selecione temporariamente a definição máxima de aquecimento ou arrefecimento.

O uso excessivo do equipamento de conforto térmico, em especial a uma velocidade reduzida, pode reduzir consideravelmente a autonomia do veículo.

Deve otimizar as definições do equipamento quando atingir o nível pretendido de conforto e ajustá-las, se necessário, sempre que ligar o veículo.

Após um período prolongado sem utilizar o aquecimento, pode notar um odor ligeiro durante os primeiros minutos de utilização.

## Teste manual\*

Esta função permite verificar determinados indicadores e apresentar o registo dos alertas.



Pode ser acessada através do botão “**Diagnóstico/Check**” no menu da tela táctil **Driving/Veículo**.

As seguintes informações são apresentadas no painel de instrumentos:

- Prazo para a próxima revisão.
- Pressões dos pneus.
- Alertas ativos.

- Estas informações também são apresentadas automaticamente sempre que a ignição é ligada.

## Odômetro total\*

O odômetro total mede a distância total percorrida pelo veículo desde o registo inicial.

Com a ignição ligada, a distância total é sempre apresentada. É apresentada durante 30 segundos depois de desligar a ignição. É apresentada quando a porta do condutor é aberta e quando o veículo é trancado ou destrancado.



- Em caso de deslocamento ao estrangeiro, pode ser necessário alterar as unidades de distância (km / milhas): a visualização da velocidade deve ser expressa na unidade oficial do país (km/h ou mph). A unidade pode ser alterada no menu de configuração da tela, com o veículo imobilizado.



## Reostato de iluminação\*



Este sistema permite adaptar manualmente a intensidade luminosa do posto de condução em função da luminosidade exterior.

### Com PEUGEOT Connect Radio

-  ▶ Pressione este botão para selecionar o menu **Definições**.
-  ▶ Selecione **"Luminosidade"**.
-  ▶ Regule a luminosidade pressionando as setas ou deslocando o controle de deslize.

As definições são aplicadas de imediato.



- ▶ Toque fora da janela de definições para sair.
- Pode também desligar a tela:

-  ▶ Pressione este botão para selecionar o menu **Definições**.
-  ▶ Selecione **"Dark"**.

A tela apaga-se completamente.

- ▶ Pressione novamente a tela (em qualquer local na superfície) para ativá-lo.



### Com PEUGEOT Connect Nav

-  ▶ Pressione este botão para selecionar o menu **Definições**.
- ▶ Selecione **"OPÇÕES"**.
-  ▶ Selecione **"Configuração da tela"**.
- ▶ Selecione o separador **"Luminosidade"**.

- ..... ▶ Regule a luminosidade pressionando as setas ou deslocando o cursor.

- OK** ▶ Pressione este botão para salvar e sair.

Pode também desligar a tela:

-  ▶ Pressione este botão para selecionar o menu **Definições**.
-  ▶ Selecione **"Desligar a tela"**.

A tela apaga-se completamente.

- ▶ Pressione novamente a tela (em qualquer local na superfície) para ativá-lo.

## Computador de bordo\*

Informações exibidas sobre o trajeto atual (distância, consumo de combustível, velocidade média, etc.).

### Dados apresentados no painel de instrumentos

#### Com painel de instrumentos digital

Os dados do computador de bordo são apresentados de maneira permanente quando o modo de visualização **"PESSOAL"** é selecionado. Em todos os outros modos de visualização, se pressionar a extremidade do comando do limpa-vidros verá estes dados aparecerem temporariamente numa tela específica.

### Visualização de vários separadores

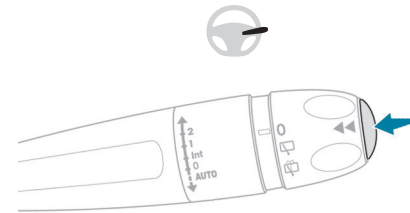

- ▶ A pressão do botão situado na extremidade do **comando do limpa-vidros** apresenta os seguintes separadores de maneira sucessiva:

- Informações instantâneas:
  - Autonomia restante .
  - Consumo instantâneo.
  - Quilometragem total (elétrico).
- Trajetos "1" e depois "2":
  - Velocidade média.
  - Consumo médio.
  - Distância percorrida.

### Reposição do odômetro de distância percorrida

-  ▶ Quando o percurso desejado é apresentado, pressione durante mais de 2 segundos o botão situado na extremidade do comando do limpa-vidros. Os percursos "1" e "2" são independentes e são utilizados de forma idêntica.

\* Conforme versão ou país

## Definições

### Autonomia

(km)



 Número de quilômetros que ainda podem ser percorridos com o combustível que resta no reservatório (em função do consumo médio dos últimos quilômetros percorridos). Este valor pode variar no seguimento de uma alteração da condução ou do relevo, ocasionando uma variação considerável do consumo instantâneo.

Quando a autonomia é inferior a 30 km, são apresentados traços.

Se forem apresentados traços em vez de números durante a condução, contacte a rede PEUGEOT ou uma oficina autorizada.

### Consumo instantâneo



(kWh/100 km ou km/kWh)

  Calculado com base nos últimos segundos.

Esta função é apresentada apenas a velocidades superiores a 30 km/h.

### Consumo médio

(kWh/100 km ou km/kWh)

  Calculada desde a última reinicialização do computador de bordo.

\* Conforme versão ou país

### Velocidade média

(km/h)



Calculada desde a última reinicialização do computador de bordo.

### Distância percorrida

(km)



Calculada desde a última reinicialização do computador de bordo.

## Em tela táctil de 7" (18 cm) ou 10" (25 cm)\*

Este sistema permite acessar aos seguintes elementos:

- A visualização permanente da hora e a da temperatura exterior (uma luz de aviso azul é apresentada em caso de risco de gelo).
- Comandos de aquecimento/ar condicionado.
- Funções do veículo e menus de definição do equipamento.
- Comandos do sistema de áudio e do telefone celular e visualização das informações associadas.
- Visualização das funções de assistência à condução (informações visuais dos sensores de estacionamento, Park Assist, etc.).
- Serviços de Internet e visualização de informações relacionadas.
- Comandos do sistema de navegação e apresentação de informações relacionadas (dependendo da versão).

**!** Por motivos de segurança, pare sempre o veículo antes de efetuar operações que solicitam maior atenção. Determinadas funções não estão acessíveis durante a condução.

## Recomendações

Esta tela é de tipo capacitiva.

Não utilize objetos pontiagudos na tela táctil.

Não toque na tela táctil com as mãos molhadas.



Utilize um pano limpo e macio para limpar a tela táctil.

## Comandos principais

### All In One com tela táctil de 7" (18 cm)



 Ligar/desligar sistema de áudio.

  Regulagem do volume/silêncio. Consulte a seção "O equipamento de áudio e a telemática".

**MENU** Acesso à visualização do menu pendente.

► Pressione este botão situado na parte lateral da tela táctil, pressione os botões virtuais na tela táctil.

 Acesso às definições do ar condicionado.

► Pressione este botão situado abaixo da tela táctil.

Para obter mais informações sobre o **Ar condicionado manual** e o **Ar condicionado de duas zonas automático**, consulte a seção correspondente.

### Com tela táctil de 7" (18 cm)



Utilize os botões à volta da tela táctil para acessar aos menus e depois pressione os botões virtuais na tela táctil.

### Com tela táctil de 10" (25 cm)

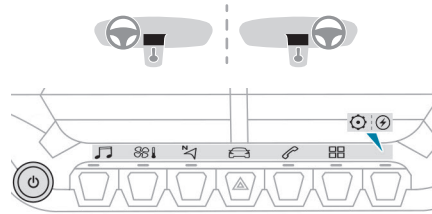

Utilize os botões debaixo da tela táctil para acessar aos menus e depois pressione os botões virtuais na tela táctil.

## Princípios

Alguns menus podem ser apresentados em duas páginas: pressione o botão "**OPÇÕES**" para acessar à segunda página.

**i** Se não realizar qualquer ação na segunda página, a primeira página é apresentada automaticamente.

Para desativar/ativar uma função, seleccione "**DESLIGADO**" ou "**LIGADO**".

 Configure uma função.



 Acesso a informações adicionais sobre a função.

**OK** Validar.



← Retorno à página anterior ou confirmação.

## Menus

**i** Pressione com três dedos na tela táctil para visualizar todos os botões do menu.

  **Rádio/Multimídia**  
Consulte a seção "O equipamento de áudio e a telemática".

 **Climatização**  
Definições da temperatura, fluxo de ar, etc. Para obter mais informações sobre o **Ar condicionado de duas zonas automático**, consulte a seção correspondente.

  **Ligado Navegação\***  
Consulte a seção "O equipamento de áudio e a telemática".

\* O logotipo TomTom Traffic apresentado no mapa confirma a disponibilidade dos serviços de navegação ligados. Para obter mais informações, consulte a seção de navegação correspondente.



### Driving ou Veículo\*

Ativação, desativação e definições de determinadas funções.

As funções estão organizadas em 2 separadores: "Acessos rápidos" e "Outras regulagens".



### Telefone

Consulte a seção "O equipamento de áudio e a telemática".



### Connect-App

Acesso a determinado equipamento configurável.



### Elétrico/energia

Acesso às funções elétricas específicas (fluxos de energia, estatísticas sobre consumo, carga posterior) organizadas nos 3 separadores correspondentes.

ou



### Definições

Principais definições do sistema de áudio, tela tátil e painel de instrumentos digital.



### Regulagem do volume / mudo.

Consulte a seção "O equipamento de áudio e a telemática".

## Barra(s) de informação

Algumas informações estão sempre visíveis na(s) barra(s) da tela tátil.

### Barra superior na tela tátil de 7" (18 cm)

– Hora e temperatura exterior (é apresentada uma luz indicadora azul quando existir um risco de gelo).

– Lembrete da informação do ar condicionado e acesso direto ao menu correspondente.

– Lembrete das informações nos menus

### Rádio Multimídia e Telefone.

– Notificações.

– Acesso às **Regulagens** para a tela tátil e o painel de instrumentos digital (data/hora, idiomas, unidades, etc.).

### Barras laterais da tela tátil HD de 10" (25 cm)

– Temperatura exterior (aparece uma luz indicadora azul se houver risco de gelo).

– Acesso às **Regulagens** para a tela tátil e o painel de instrumentos digital (data/hora, idiomas, unidades, etc.).

– Notificações.

– Lembrete da informação do ar condicionado e acesso direto ao menu correspondente.

– Hora.

## Menu Elétrico/energia

Dependendo da versão, está acessível:



– diretamente, pressionando o botão perto da tela tátil.



– através do menu **Aplicações**.

## Fluxos de energia

O separador **Fluxo** fornece uma representação em tempo real do funcionamento do funcionamento da unidade de tração elétrica.

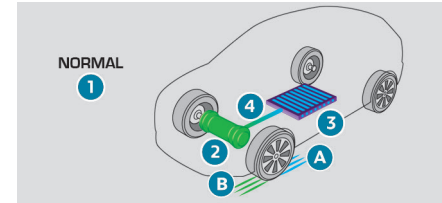

1. Modo de condução ativa
2. Motor elétrico
3. Nível de carga da bateria de tração
4. Fluxos de energia

Os fluxos de energia têm uma cor específica para cada tipo de condução:

- A.** Azul: consumo de energia
- B.** Verde: recuperação de energia

\* Conforme o equipamento.

## Estatísticas sobre consumo

O separador **Estatísticas** mostra as estatísticas sobre consumo de energia elétrica.

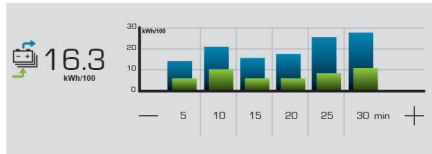

– Gráfico de barras azuis: energia consumida diretamente fornecida pela bateria de tração.

– Gráfico de barras verdes: energia recuperada durante a desaceleração e a frenagem, utilizada para recarregar a bateria.

O resultado médio do trajeto atual é indicado em kWh/100 km.

▶ Pode pressionar os botões - ou + para alterar a escala temporal apresentada.

## Carga posterior

Por predefinição, a carga tem início de imediato depois do bocal ser ligado. O sistema pode ser programado para atrasar a carga.

### Definições

▶ No menu da tela tátil **Elétrico / Energia**, selecione o separador **Carga**.

▶ Defina a hora de início de carga.

▶ Pressione **OK**.

As definições são guardadas no sistema.



Pode também programar a função de carga posterior com um smartphone através da aplicação **MyPeugeot**.

Para obter mais informações sobre as **Funcionalidades de controle à distância**, consulte a seção correspondente.

### Ativação

▶ Ligue o veículo ao equipamento de carga pretendido.



▶ Pressione este botão após um minuto para ativar o sistema (confirmado pela luz indicadora de carga que se acende a azul).

## Funcionalidades de controle à distância (elétrico)\*



Estas funcionalidades podem ser acessadas com um smartphone, através da aplicação

**MyPeugeot:**

- Gestão da carga da bateria.
- Gestão de aquecimento programado.
- Estatísticas sobre consumo, estado da carga e autonomia restante.

## Procedimento de instalação

▶ Transfira a aplicação **MyPeugeot** da loja online para o seu smartphone.

▶ Crie a sua conta de utilizador.

▶ Introduza o NIV do seu veículo (o código começa pelo "VF" no documento de registo do veículo).

Para obter mais informações sobre os **Elementos de identificação**, consulte a seção correspondente.

### i Cobertura de rede

Para poder utilizar as várias funcionalidades de controle à distância, certifique-se de que o veículo está situado numa área abrangida pela rede móvel.

A falta de cobertura de rede pode impedir a comunicação com o veículo (por exemplo, se estiver num estacionamento subterrâneo). Nesses casos, a aplicação apresenta uma mensagem a indicar que não foi possível estabelecer ligação com o veículo.

\* Conforme versão ou país

## Telecomando/chave\*

### Função do telecomando

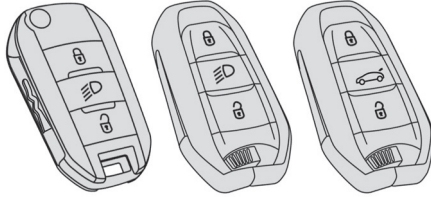

O telecomando pode ser utilizado para as seguintes funções remotas, dependendo da versão:

- destravamento/travamento/supertravamento do veículo.
  - destravamento/travamento do porta-malas.
  - Iluminação à distância.
  - Rebatimento / abertura dos retrovisores externos.
  - Ativação/desativação do alarme.
  - Localização.
  - Abertura/fechamento dos vidros.
  - Ativação do imobilizador eletrônico do veículo.
- Os procedimentos de emergência permitem travar/destravar o veículo em caso de avaria do telecomando, do fechamento centralizado das portas, da bateria, etc. Para obter mais informações sobre **Procedimentos de emergência**, consulte a seção correspondente.

\* Conforme versão ou país

### Chave integrada

A chave, integrada no telecomando, permite realizar as seguintes operações, dependendo da versão:

- Destravamento/travamento/supertravamento do veículo.
- Ativação/desativação do fechamento manual de segurança para crianças.
- Ativação/desativação do airbag do passageiro dianteiro.
- Destravamento/travamento de emergência das portas.
- Ligação da ignição e partida/parada do motor.

### Versão sem acesso e partida mãos livres

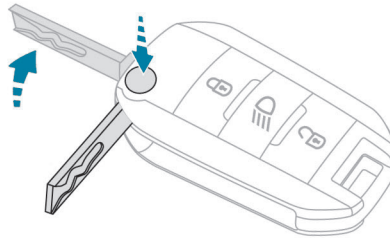

- ▶ Pressione este botão para desdobrar ou dobrar a chave.

### Versão com acesso e partida mãos livres

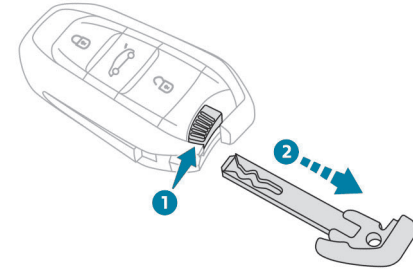

- ▶ Para ejetar ou recolher a chave, mantenha puxado o botão.

### Destravamento do veículo



O destravamento seletivo (porta do condutor, porta-malas) é configurado no menu da tela táctil **Driving/Veículo**.

### Destravamento total

- ▶ Pressione o botão de destravamento.

### Destravamento seletivo

**Porta do condutor e tampa do reservatório de combustível/carga**

- ▶ Pressione o botão de destravamento.
- ▶ **Pressione-o novamente** para destravar as outras portas e o porta-malas.

O destravamento total ou seletivo e a desativação do alarme são confirmados pela intermitência das externas e/ou das luzes diurnas. Dependendo da versão, os retrovisores externos abrem-se.

### Abertura dos vidros

 Dependendo da versão, se pressionar o botão de destravamento durante mais do que 3 segundos, os vidros são abertos. Os vidros param logo que liberar o botão.

### Destravamento seletivo do porta-malas

Quando o destravamento seletivo do porta-malas encontra-se ativado:



▶ Pressione este botão para destravar o porta-malas. As portas permanecem travadas.

Se o destravamento seletivo do porta-malas estiver desativado, pressionando este botão também destrava as portas.

 Não se esqueça de travar novamente o porta-malas pressionando o botão de travamento.

## Travamento do veículo



### Travamento simples

▶ Pressione o botão de travamento.

O travamento e a ativação do alarme são confirmados pelo acendimento dos indicadores de mudança de direção.

Dependendo da versão, os retrovisores externos são rebatidos.

 Um acesso (porta ou porta-malas) que não esteja bem fechado impede o travamento do veículo. Contudo, se o veículo estiver equipado com alarme, este será ativado passados 45 segundos.

Se o veículo estiver destravado, mas as portas ou o porta-malas não forem abertos, o veículo é travado de novo automaticamente após cerca de 30 segundos. Se o veículo estiver equipado com alarme, este será reativado automaticamente.

### Supertravamento

▶ No espaço de 3 segundos, pressione novamente o botão de travamento para supertravar o veículo (confirmado pela intermitência das luzes indicadoras de mudança de direção).

 O supertravamento torna inoperantes os comandos internos das portas. Do mesmo modo, desativa o botão do fechamento centralizado.

A buzina continua operacional.

**Nunca deixar ninguém no interior do veículo, quando este estiver supertravado.**

### Fechamento dos vidros

 Se mantiver o botão de travamento pressionado durante mais de 3 segundos, os vidros fecham.

 Ao fechar os vidros, garanta que ninguém ou nenhum objeto pode impedir o respectivo fechamento correto.

Se pretender deixar os vidros entreabertos nas versões com alarme, é necessário primeiro desativar a proteção volumétrica do alarme.

Para mais informações sobre o **Alarme**, consulte a seção correspondente.

## Localização

Esta função ajuda-o a identificar o veículo à distância, com o veículo travado, do seguinte modo:

– Intermitência dos indicadores de mudança de direção ou das luzes de posição e/ou das luzes diurnas, dependendo da versão, durante cerca de 10 segundos.

- Acendimento dos focos dos retrovisores externos.
- Acendimento das luzes de cortesia.



▶ Pressione este botão.

## Iluminação remota dos faróis

Esta função está disponível dependendo da versão.



▶ Pressione este botão. As luzes de posição, os faróis baixos, as luzes da placa e os focos dos retrovisores externos acendem-se durante 30 segundos.

Se pressionar novamente antes do final da temporização, apaga imediatamente as luzes.

## Conselhos

### ! Telecomando

O telecomando é um dispositivo sensível de elevada frequência; evite colocá-lo no bolso, porque há o risco de destravar o veículo de maneira involuntária.

Evite pressionar os botões de comando quando estiver fora do alcance do veículo, porque há o risco de tornar o telecomando inoperacional. Depois será necessário repor o telecomando.

O telecomando não funciona quando a chave está inserida no interruptor da ignição, mesmo com a ignição desligada.

### ! Proteção antirroubo

Não modifique o imobilizador eletrônico do veículo, porque pode causar uma avaria. Para as versões com partida com chave, não se esqueça de retirar a chave e de virar o volante para bloquear a coluna de direção.

### ! Travamento do veículo

Circular com as portas travadas pode dificultar mais o acesso ao habitáculo em caso de emergência do veículo.

Por motivos de segurança, retire a chave da ignição ou pegue na chave eletrônica quando sair do veículo mesmo durante pouco tempo.

### i Após a compra de um veículo usado

Efetue uma memorização das chaves pelo concessionário PEUGEOT para ter a certeza de que as chaves em sua posse são as únicas que permitem colocar o seu veículo em funcionamento.

## Sistema de entrada e partida keyless (ADML)\*

Este sistema de acesso e partida mãos livres permite o travamento/destravamento automático do veículo através da detecção da chave eletrônica.

Desde que o condutor tenha a chave eletrônica consigo, o veículo é destravado quando se aproxima e fica travado quando se afasta.

Zonas de reconhecimento da chave:

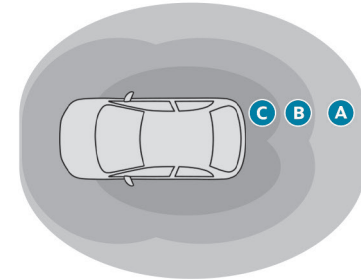

**Zona A:** iluminação de boas-vindas quando se aproxima do veículo (entre 3 e 5 metros do veículo).

**Zona B:** travamento automático quando sai do veículo (cerca de 2 metros do veículo).

**Zona C:** destravamento automático e iluminação de boas-vindas quando se aproxima do veículo (entre 1 e 2 metros do veículo).

\* Conforme versão ou país



Para obter mais informações sobre o **Iluminação de boas-vindas**, consulte a seção correspondente.

 As funções automáticas são configuradas através do menu da tela tátil **Driving/Veículo**.

## Destravar o veículo

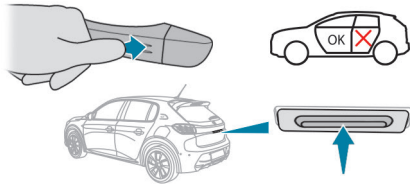

 O destravamento seletivo (porta do condutor, porta-malas) é configurado no menu da tela tátil **Driving/Veículo**. O destravamento seletivo está desativado por definição.

## Destravar total

O veículo (portas e porta-malas) é destravado:

- ▶ Automaticamente, quando o condutor se aproxima na zona **C**, se as funções automáticas estiverem fechadas.
- ▶ Ou pressionando ligeiramente o puxador da porta do condutor ou o botão do porta-malas. O destravamento e a desativação do alarme são confirmados pela intermitência das luzes de posição e/ou das luzes diurnas.

Dependendo da versão, os retrovisores externos abrem-se.

**i** Se a chave eletrônica permanecer na zona **B** mais de 15 minutos sem qualquer ação nas portas do veículo, as funções automáticas são desativadas e o veículo é travado. Para destravar o veículo, utilize o telecomando ou pressione um dos puxadores.

## Destravar seletivo

### Porta do condutor e tampa do reservatório de combustível/carga

São destravados:

- ▶ Automaticamente quando se aproxima da porta do condutor, se as funções automáticas estiverem ativadas.
- ▶ Ou pressionando ligeiramente o puxador da porta do condutor.
- ▶ No interior do veículo, para destravar todos os acessos, pressione o fechamento centralizado das portas ou puxe o comando de abertura em qualquer porta.

### Destravar seletivo do porta-malas

O porta-malas é destravado automaticamente quando se aproxima da parte de trás do veículo.

- ▶ Pressione o comando do porta-malas para abrir o porta-malas. As portas permanecem travadas.

## Travamento do veículo

### Travamento simples

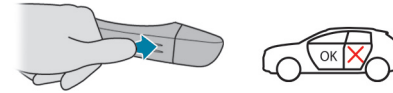

Com as portas e o porta-malas fechado, o veículo é travado:

- ▶ Automaticamente, quando sai da zona **B**, se as funções automáticas estiverem ativadas.
- ▶ Ou pressionando ligeiramente o puxador da porta do condutor.

O travamento é confirmado pelo acendimento dos indicadores de mudança de direção e por um sinal sonoro quando o veículo é travado quando o condutor se afasta.

Não é possível travar o veículo se a chave eletrônica estiver no interior do mesmo.

**!** Por motivos de segurança e de proteção contra roubo, nunca deixe a chave eletrônica no interior do veículo, mesmo quando permanecer perto do mesmo.

### Supertravamento

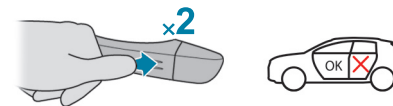

- ▶ Pressione ligeiramente o puxador da porta do condutor para travar o veículo.
- ▶ Pressione-o novamente após 3 segundos para supertruncar o veículo (confirmado pelo acendimento temporário dos indicadores de mudança de direção).

**!** O supertravamento torna inoperantes os comandos interiores das portas. Do mesmo modo, desativa o botão do fechamento centralizado.

A buzina continua operacional.

**Nunca deixe ninguém no interior do veículo quando este estiver supertravado.**

**i** Se uma das portas ou o porta-malas ainda estiverem abertos ou se a chave eletrônica do sistema Acesso e partida mãos livres ficar dentro do veículo, o fechamento centralizado vai ser desativado.

**i** Se o veículo estiver destravado, mas as portas ou o porta-malas não forem abertos, o veículo é travado de novo automaticamente após cerca de 30 segundos. Se o veículo estiver equipado com alarme, este será reativado automaticamente.

**i** A função de abertura/fechamento automático dos retrovisores externos é configurada através do menu **Driving/Veículo** da tela tátil.

\* Conforme versão ou país

**!** Como medida de segurança, nunca saia do veículo, mesmo que seja durante pouco tempo, sem levar a chave eletrônica do sistema Acesso e partida mãos livres consigo. Tenha cuidado porque o veículo pode ser roubado se a chave estiver numa das áreas definidas quando o veículo estiver destravado.

**!** Para preservar a bateria na chave eletrônica e a bateria do veículo:

– A função de destravamento à aproximação (zona **C**) entra automaticamente em modo de espera após alguns dias sem ser utilizada (cerca de uma semana). Para destravar o veículo, use o telecomando ou pressione um dos comandos das portas dianteiras. No próximo partida do veículo, as funções de destravamento e travamento automáticos serão reativadas.

– Após várias ativações sucessivas da iluminação de acolhimento sem ligar o veículo, a função é desativada.

– Todas as funções “mãos-livres” entram no modo de espera prolongada acima de 21 dias de não utilização. Para repor estas funções, destranque o veículo com o telecomando e ligue o motor.

#### **i** Interferências elétricas

A chave eletrônica pode não funcionar se estiver próxima de um dispositivo eletrônico: telefone (ligado ou em modo

de espera), computador portátil, campos magnéticos intensos, etc.

## Fechamento centralizado das portas\*



### Manual

▶ Pressione este botão para travar/destravar o veículo (portas e porta-malas) a partir do interior do veículo.

**!** O travamento centralizado não funciona, se uma das portas estiver aberta.

#### **i** No caso de travamento / supertravamento a partir do exterior

Se o veículo for travado ou supertravado a partir do exterior, a luz indicadora pisca e o botão fica inativo.

▶ Após um travamento simples, puxe um dos comandos interiores das portas para destravar o veículo.

▶ Após um supertravamento, utilize necessariamente o telecomando, o Acesso e

partida mãos-livres ou a chave integrada para destravar o veículo.

## Automático (segurança anti-intrusão)

As portas e o porta-malas podem travar-se automaticamente com o veículo em movimento (velocidade superior a 10 km/h).

Para desativar/ativar esta função (ativada por predefinição):

► Pressione o botão até aparecer a mensagem de confirmação.

### **i** Transporte de objetos longos ou volumosos

Pressione o comando do travamento centralizado para conduzir com o porta-malas aberto e as portas travadas. Caso contrário, sempre que a velocidade do veículo ultrapassar os 10 km/h, os bloqueios irão ressoar e os alertas irão aparecer.

## Procedimentos de emergência

### Perda das chaves, do telecomando, da chave eletrônica

Dirija-se à rede PEUGEOT com o certificado de propriedade do veículo, o seu documento de identidade e, se possível, a etiqueta com o código das chaves.

O revendedor PEUGEOT poderá recuperar o código chave e o código transmissor para encomendar uma nova chave.

### Destravamento/Travamento total do veículo com a chave

Siga este procedimento nas seguintes situações:

- Bateria do telecomando sem carga.
- Avaria no telecomando.
- Bateria do veículo descarregada.
- Veículo numa zona de forte interferência eletromagnética.

No primeiro caso, substitua a bateria do telecomando.

No segundo caso, proceda à reinicialização do telecomando.

Consulte as seções correspondentes.

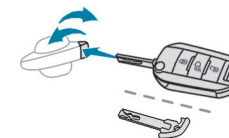

- Insira a chave na fechadura da porta.
- Rode a chave para a frente/trás para destravar/travar o veículo.
- No espaço de 3 segundos, rode novamente a chave para trás para supertravar o veículo.

**i** Se o veículo estiver equipado com alarme, não será ativado quando efetuar o travamento com a chave.

Se o alarme estiver ativado, a sirene tocará com a abertura da porta; ligue a ignição para desligá-lo.

### Mau funcionamento do fechamento centralizado

Siga estes procedimentos nas seguintes situações:

- Avaria no fechamento centralizado.
- Bateria desligada ou descarregada.

**!** Em caso de mau funcionamento do sistema de fechamento centralizado, é preciso desligar a bateria para assegurar o travamento completo do veículo.

## Porta do condutor

- ▶ Rode a chave no sentido da traseira do veículo para a travar ou para a frente para a destravar.

## Portas passageiros

### Destravamento

- ▶ Puxe o comando interior de abertura da porta.

### Travamento

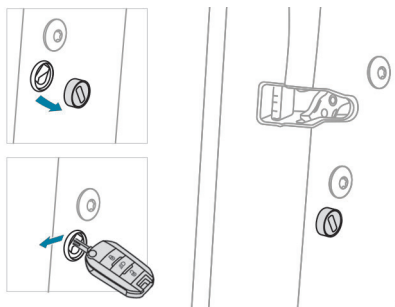

- ▶ Abra as portas.
- ▶ Para as portas traseiras, verifique que a segurança para crianças não se encontra ativada. Consulte a seção correspondente.
- ▶ **Retire a tampa preta**, situada no lado da porta, utilizando a chave.
- ▶ Insira a chave no orifício sem forçá-la e depois rode o fechamento para dentro da porta.
- ▶ Retire a chave e volte a colocar a tampa preta.
- ▶ Feche as portas e verifique a partir do exterior se o veículo está bem travado.

## Substituição da bateria

- ▶ Se a bateria estiver descarregada, esta luz indicadora acende-se, acompanhada por um sinal sonoro e a apresentação de uma mensagem.

### Sem Acesso e partida mãos livres

**Tipo de bateria: CR2032/3 volts.**

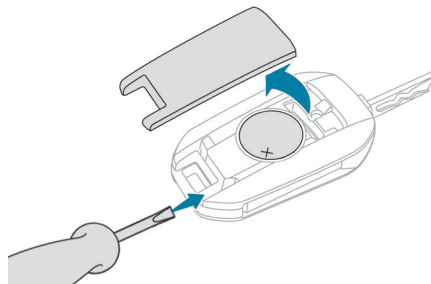

### Com Acesso e partida mãos livres (ADML)

**Tipo de bateria: CR2032/3 volts.**

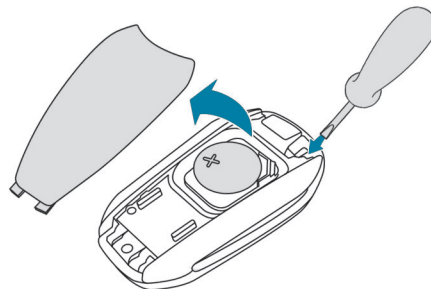

- ▶ Desencaixe a tampa inserindo uma pequena chave de parafusos no entalhe e abra a tampa.
- ▶ Retire a bateria gasta do respetivo compartimento.
- ▶ Insira a bateria nova respeitando as polaridades e encaixe a tampa no compartimento.
- ▶ Reinicie o telecomando.

Para obter mais informações sobre a **Reinicialização do telecomando**, consulte a seção correspondente.



Não jogue no lixo as baterias do telecomando, pois contêm metais nocivos para o meio ambiente. Entregue-as num ponto de reciclagem aprovado.

## Reinicialização do telecomando

Depois de uma substituição da bateria ou em caso de problema de funcionamento, será talvez necessário reinicializar o telecomando.

## Com acesso e partida mãos livres

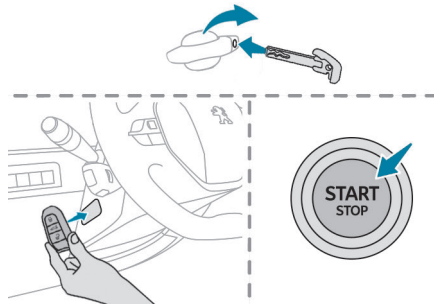

- ▶ Insira a chave mecânica (integrada no telecomando) na fechadura para abrir o veículo.
- ▶ Encoste a chave eletrônica ao leitor de emergência situado na coluna de direção e mantenha-a nessa posição até que a ignição ligue.
- ▶ Ligue a ignição pressionando o botão "START/STOP".
- ▶ **Com uma caixa de velocidades automática ou um seletor de velocidades**, no modo **P**, pise no pedal de freio.  
Se a avaria persistir após a reinicialização, contacte de imediato um concessionário PEUGEOT ou uma oficina autorizada.

## Portas

### Abertura

#### A partir do exterior

- ▶ Depois de destravar o veículo ou com a chave eletrônica de acesso e partida mãos livres na zona de reconhecimento, puxe o puxador da porta.

#### Do interior

- ▶ Puxe o comando interior de abertura de uma porta; esta ação destrava o veículo por completo.

- i** Com o destravamento seletivo ativado:
- A abertura da porta do condutor destrava apenas a porta do condutor (se o veículo não tiver sido destravado por completo).
  - A abertura de uma das portas do passageiro destrava o resto do veículo.

### Travamento

-  Se uma porta não estiver bem fechada, esta luz indicadora é acompanhada de uma mensagem se o motor estiver ligado e de um sinal sonoro se o veículo estiver se movendo a mais de 10 km/h.

## Porta-Malas

### Abertura

- ▶ Depois de destravar o veículo ou apenas o porta-malas, pressione o comando de abertura e levante tampa do porta-malas.

### Fechamento

- ▶ Baixe a tampa do porta-malas com a ajuda de um dos encaixes de mão internos.

-  Se a tampa do porta-malas não for devidamente fechada, esta luz de aviso acende acompanhada por uma mensagem, se o motor estiver funcionando, e um sinal sonoro quando o veículo estiver se movendo a mais de 10 km/h.

- !** Em caso de avaria ou se tiver dificuldade em abrir ou fechar a tampa do porta-malas, solicite de imediato a verificação por um concessionário PEUGEOT ou por uma oficina autorizada para evitar que a situação piore e o risco de queda da tampa do porta-malas, podendo causar ferimentos graves.

### Desbloqueio de emergência

Para destravar manualmente o porta-malas em caso de mau funcionamento da bateria ou do fechamento centralizado das portas.

## Destravamento

- ▶ Rebater os bancos traseiros para acessar à fechadura pelo interior do porta-malas.

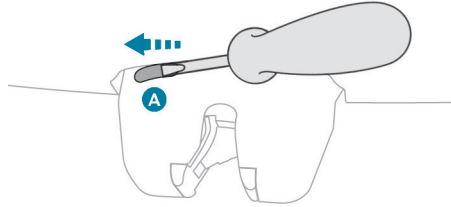

- ▶ Introduza uma pequena chave de fendas no orifício **A** da fechadura para destravar a tampa do porta-malas.
- ▶ Desloque o trinco para a esquerda.

## Novo travamento após fechamento

Se o problema persistir depois de fechar novamente, o porta-malas permanecerá travado.

**i** Em caso de problema de funcionamento do travamento centralizado, é imperativo desligar a bateria para travar o porta-malas e assegurar, assim, o travamento completo do veículo.

\* Conforme versão ou país

## Alarme\*



Sistema de proteção e de dissuasão contra o roubo e a intrusão.

### Monitorização perimétrica

O sistema controla a abertura do veículo. O alarme dispara se alguém tentar abrir uma porta, o porta-malas ou o capô, por exemplo.

### Monitorização volumétrica

O sistema controla a variação de volume no habitáculo. O alarme dispara se alguém quebrar um vidro, entrar no habitáculo ou se movimentar no interior do veículo.

### Função de autoproteção

O sistema controla a neutralização das suas peças. O alarme dispara se a bateria, o comando central ou os fios da sirene estiverem desligados ou danificados.

**!** Para realizar qualquer intervenção no sistema de alarme, contacte o concessionário PEUGEOT ou uma oficina autorizada.

## Travamento do veículo com sistema de alarme completo

### Ativação

- ▶ Desligue a ignição e saia do veículo.
- ▶ Tranque ou supertranque o veículo com o telecomando ou pressionando um dos puxadores da porta do condutor. Quando o sistema de vigilância está ativo, a luz indicadora vermelha no botão permanece intermitente a cada segundo e as luzes indicadoras de mudança de direção acendem-se durante aproximadamente 2 segundos. A vigilância perimétrica é ativada após 5 segundos e a vigilância volumétrica após 45 segundos.

**i** O alarme não é ativado quando é bloqueado automaticamente à distância.

**!** Se um trinco (porta, porta-malas, capô) não for fechado corretamente, o veículo não é travado, mas a vigilância perimétrica ativa-se após 45 segundos, ao mesmo tempo que a vigilância volumétrica.

### Desativação

- ▶ Pressione um dos botões de destravamento do telecomando:



pressão breve



pressão contínua

ou

► Pressione o puxador da porta do condutor para destravar o veículo.

O sistema de vigilância é desativado: a luz indicadora no botão apaga-se e as luzes diurnas e/ou luzes de posição permanecem intermitentes durante cerca de 2 segundos.

### **i** Depois de destravar com o telecomando

Quando o veículo volta a travar automaticamente (por exemplo, quando uma porta ou o porta-malas não é aberto passados 30 segundos após o destravamento), o sistema de vigilância é ativado automaticamente.

## Travamento do veículo apenas com a vigilância perimétrica

Desativa a monitorização volumétrica para evitar o acionamento não pretendido do alarme em determinados casos, tais como:

- Abrir ligeiramente o vidro.
- Lavagem do veículo.
- Substituir uma roda.
- Rebocar o veículo.
- Transporte num navio ou ferry.

## Desativação do controle volumétrico interior

► Desligue a ignição e, nos 10 segundos seguintes, pressione o botão de alarme até que a luz indicadora fique continuamente acesa.

► Saia do veículo.

► Tranque o veículo de imediato com o telecomando ou com o sistema “Acesso e partida mãos livres”.

Só é ativada a monitorização do perímetro exterior. A luz indicadora vermelha no botão fica intermitente a cada segundo.

**Para ter efeito, esta desativação deve ser efetuada quando a ignição for desligada.**

## Reativação do controle volumétrico interior

► Desative a monitorização do perímetro externo destravando o veículo com o telecomando ou o sistema “Acesso e partida mãos livres”.

A luz indicadora do botão apaga-se.

► Reative o sistema de alarme completo, procedendo ao travamento do veículo com o telecomando ou pressionando o puxador da porta do condutor.

A luz indicadora vermelha no botão pisca novamente uma vez por segundo.

## Acionamento do alarme

Identifica-se pelo som da sirene e pelo funcionamento intermitente das luzes indicadoras de mudança de direção durante 30 segundos.

Dependendo do país de comercialização, algumas funções de monitorização permanecem ativas até à décima primeira ativação consecutiva do alarme.

Ao destravar o veículo com o telecomando ou com o sistema Acesso e partida mãos livres, o acendimento intermitente rápido da luz indicadora vermelha do botão informa que o alarme foi ativado durante a sua ausência. Ao ligar a ignição, esta luz intermitente para.

## Avaria do telecomando

Para desativar as funções de monitorização:

► Destranque o veículo com a chave na fechadura da porta do condutor.

► Abra a porta; o alarme entra em funcionamento.

► Ligar a ignição; isso para o alarme. A luz indicadora do botão apaga-se.

## Travamento do veículo sem ativar o alarme

► Tranque ou supertranque o veículo com a chave (integrada no telecomando) na fechadura da porta do condutor.

## Mau funcionamento

Ao ligar a ignição, o acendimento fixo da luz indicadora vermelha no botão indica uma anomalia no sistema.

Solicite a verificação pela rede PEUGEOT ou por uma oficina autorizada.

## Ativação automática do alarme

(Conforme o país de comercialização)

O sistema é ativado automaticamente 2 minutos após o fechamento da última porta ou do porta-malas.

► Para evitar que o alarme entre em funcionamento ao entrar no veículo, pressione previamente o botão de destravamento do telecomando ou proceda ao destravamento através do sistema de Acesso e partida mãos-livres.

## Vidros elétricos

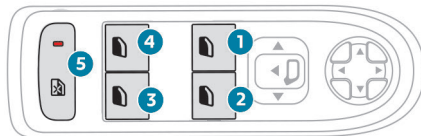

1. Dianteiro esquerdo
2. Dianteiro direito
3. Traseiro direito
4. Traseiro esquerdo
5. Desativação dos comandos dos vidros elétricos localizados junto dos bancos traseiros (conforme a versão)  
Travamento das portas traseiras -  
Fechamento elétrico de segurança para crianças (conforme a versão)

Para mais informações sobre o **fechamento elétrico de segurança para crianças**, consulte a seção correspondente.

## Operação manual

► Para abrir / fechar o vidro, pressione / puxe o interruptor sem ultrapassar o ponto de resistência; o vidro para assim que soltar o interruptor.

## Funcionamento automático

► Para abrir / fechar o vidro, pressione / puxe o interruptor para além do ponto de resistência: o vidro abre / fecha por completo quando o interruptor é liberado.  
Pressione novamente o interruptor para parar o movimento do vidro.

**i** Os comandos dos vidros permanecem operacionais durante cerca de 45 segundos depois de desligar a ignição ou travar o veículo.  
Após esse intervalo, os comandos são desativados. Para reativá-los, ligue a ignição ou destranque o veículo.

## Antiesmagamento

Quando o vidro sobe e encontra um obstáculo, para e volta a descer parcialmente.

Em caso de abertura intempestiva do vidro ao fechar, aperte no comando até a sua abertura completa e em seguida puxe imediatamente o comando até fechar o vidro. Mantenha o comando pressionado durante cerca de um segundo depois do fechamento.

Durante estas operações, a função antiesmagamento permanece inativa.

**!** A função de antiesmagamento atua de forma condicionada, motivo pelo qual pode não ser ativada em regiões próximas as zonas de fechamento, por exemplo; quando a inversão automática do sentido do movimento do vidro pode não ocorrer.

Assim recomenda-se que, em qualquer situação, o usuário certifique-se de que não haja partes do corpo (mãos, braços, dedos) ou objetos próximos ou no curso dos vidros ao acionar seu fechamento e abertura, a fim de evitar eventuais acidentes e lesões.

Uma utilização dos vidros elétricos sem atenção ou sem supervisão, pode causar ferimentos ou lesões. Abrir ou fechar os vidros elétricos somente quando não houver ninguém em sua área de funcionamento.



## Desativação dos comandos traseiros dos vidros elétricos

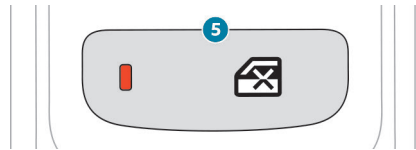

Para a segurança do seu filho, pressione o controle **5** para desativar os comandos dos vidros elétricos traseiros, independentemente das posições.

A luz indicadora vermelha no botão acende-se e é apresentada uma mensagem de confirmação. A luz permanece acesa até os comandos serem reativados.

Os vidros elétricos traseiros podem continuar a ser controlados com os comandos do condutor.

**i** Na eventualidade de uma colisão grave, a utilização dos comandos elétricos traseiros é reativada, caso tenham sido desativados.

## Reinicialização dos vidros elétricos

Após ligar novamente a bateria, ou se ocorrer movimento anormal dos vidros, deverá reinicializar a função antiesmagamento.

**A função antiesmagamento permanece inativa durante estas operações.**

Para cada vidro:

- ▶ desça completamente o vidro e, em seguida, suba-o; ele subirá por etapas de alguns centímetros em cada pressão. Efetue novamente a operação até ao fechamento completo do vidro.
- ▶ mantenha o comando puxado durante pelo menos um segundo após ter atingido a posição de vidro fechado.

**!** Se um vidro elétrico encontrar um obstáculo durante o funcionamento, o movimento do vidro deve ser invertido. Para tal, pressione o interruptor correspondente. Quando o condutor aciona os comandos do elevador do vidro elétrico do passageiro, o condutor deve assegurar-se de que nada impede o fechamento correto dos vidros. Deve assegurar-se que os passageiros utilizam corretamente os vidros elétricos. Tenha atenção às crianças durante a operação dos vidros. Tenha particular atenção aos passageiros e/ou outras pessoas presentes quando fechar os vidros através da chave eletrônica ou do sistema "Acesso e partida mãos-livres".

Telecomando sem ADML (Partida Mãos Livres)



Telecomando com ADML (Partida Mãos Livres)



**i** Este produto está homologado pela ANATEL, de acordo com os procedimentos regulamentados pela Resolução 242/2000, e atende aos requisitos técnicos aplicados.

## PEUGEOT i-Cockpit

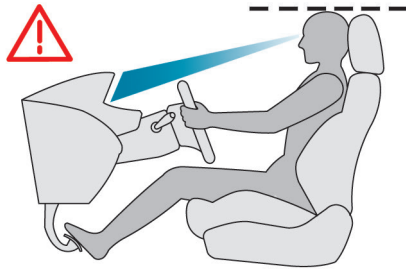

Antes de começar a circular com o veículo e para tirar o máximo partido da disposição ergonômica do PEUGEOT i-Cockpit, efetue estas definições pela ordem que se segue:

- a altura do encosto de cabeça.
- inclinação das costas do banco.
- a distância e a altura do assento.
- a altura e a profundidade do volante,
- os retrovisores externos e interno.

Depois de realizar estas regulagens, verifique se o painel de instrumentos pode ser corretamente visualizado a partir do seu posto de condução.

**!** Antes de mover o banco para trás, verifique se nenhum objeto ou pessoa impede o curso completo do banco. Existe o risco de aprisionamento ou esmagamento em caso de posição de passageiros atrás do banco ou o risco de bloqueio do banco de estiverem presentes objetos no piso por trás do banco.

## Bancos dianteiros

### Encostos de cabeça dianteiros

#### Regulagem da altura

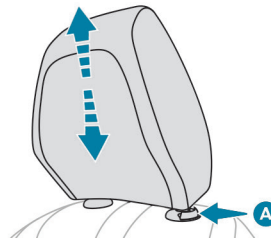

- ▶ **Para cima:** suba o encosto da cabeça até à altura pretendida; o clique de encaixe é perceptível.
- ▶ **Para baixo:** pressione a lingueta **A** para baixar o encosto de cabeça.

**i** A regulagem é correta se a borda superior do encosto de cabeça estiver nivelada com o topo da cabeça.

#### Remoção de um encosto de cabeça

- ▶ Puxe o encosto de cabeça até ao batente.
- ▶ Pressione a lingueta **A** para destravar o encosto da cabeça e desmonte-o completamente.
- ▶ Arrume o encosto da cabeça com segurança.

#### Repor um encosto de cabeça

- ▶ Insira as hastes do encosto de cabeça nas guias do encosto do banco correspondente.
- ▶ Empurre o encosto de cabeça até ao fim.
- ▶ Pressione o pino **A** para liberar o encosto de cabeça e empurre-o para baixo.
- ▶ Proceda à regulagem em altura do encosto de cabeça.

**!** Nunca circule com os encostos de cabeça retirados; estes devem estar colocados e regulados em função do ocupante do banco.

## Bancos com regulagens manuais

### Para a frente/para trás

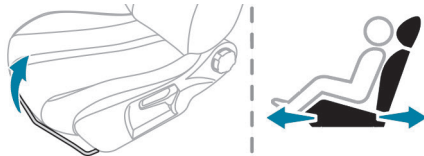

- ▶ Suba a barra de comando e desloque o banco para a frente ou para trás.

### Inclinação das costas do banco

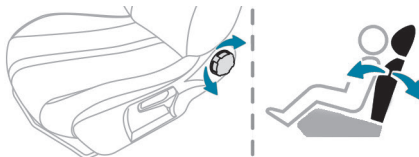

- ▶ Rode o botão rotativo para regular as costas do banco.

### Altura

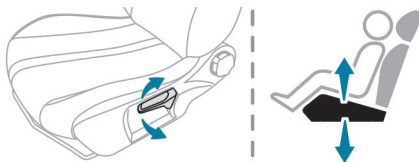

- ▶ Puxe o comando para cima para subir o banco ou empurre-o para baixo para o descer, as vezes necessárias até obter a posição pretendida.

### Bancos aquecidos\*



A função só pode ser ativada com o motor em funcionamento.

### Ligar/Desligar

- ▶ Pressione o botão correspondente ao seu banco.
  - ▶ A cada pressão, o nível de aquecimento é alterado. O número correspondente da luz indicadora acende-se.
  - ▶ Para parar o aquecimento, pressione o botão novamente até se apagarem todas as luzes indicadoras.
- O estado do sistema é memorizado quando a ignição é desligada.



Não utilize a função quando o banco não estiver ocupado.

Assim que possível, reduza a intensidade do aquecimento.

Assim que o banco e o habitáculo atingirem uma temperatura adequada, pare a função; a redução do consumo de corrente elétrica reduz o consumo de combustível.



Desaconselha-se uma utilização prolongada dos bancos aquecidos para as pessoas com pele sensível.

Há o risco de queimaduras no caso de pessoas cuja percepção de calor esteja comprometida (doença, medicação, etc.).

Para manter a resistência de aquecimento intacta e evitar um curto-circuito:

- não utilize objetos afiados nem pesados sobre o banco,
- não se coloque de joelhos nem de pé no banco,
- não derrame líquidos sobre o assento,
- nunca utilize a função aquecimento quando o assento está molhado.

\* Conforme versão ou país

## Regulagem do volante

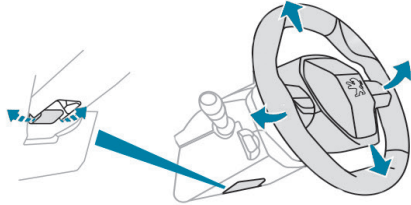

- ▶ Com o veículo parado, puxe o comando para liberar o volante.
- ▶ Regule a altura e a profundidade para adaptar à sua posição de condução.
- ▶ Empurre a alavanca de comando para travar o volante.

**!** Por motivos de segurança, as regulagens devem ser feitas apenas quando o veículo estiver parado.

## Retrovisores

### Retrovisores externos

**!** Por motivos de segurança, os retrovisores devem ser regulados de forma a reduzir os "pontos cegos".  
Os objetos visualizados no retrovisor estão, na realidade, mais próximos do que parecem. Tenha isto em consideração para avaliar corretamente a distância relativamente aos veículos que se encontram atrás.

### Regulagem elétrica

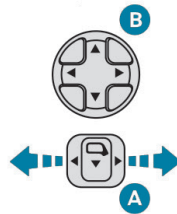

- ▶ Desloque o comando **A** para a direita ou para a esquerda para selecionar o retrovisor correspondente.
- ▶ Desloque o comando **B** em qualquer uma das quatro direções para efetuar a regulagem.
- ▶ Coloque novamente o comando **A** na posição central.

### Rebatimento manual

Pode recolher manualmente os retrovisores (obstruções ao estacionamento, garagens estreitas, etc.).

- ▶ Rode o retrovisor para o veículo.

### Rebatimento elétrico\*

Dependendo do equipamento, os espelhos podem ser rebatidos eletricamente do interior, com o veículo estacionado e a ignição ligada:



- ▶ Coloque o comando **A** na posição central.
- ▶ Puxe o comando **A** para trás.

### Abertura elétrica

- ▶ A partir do exterior: destrave o veículo.
- ▶ A partir do interior: com a ignição ligada, coloque o comando **A** na posição central e depois puxe-o para trás.

**i** A função de abertura/fechamento automática dos retrovisores externos é configurada através do menu da tela tátil **Driving/Veículo**.

\* Conforme versão ou país

### Desembaçamento/Descongelamento\*



Se o veículo se encontrar equipado com essa funcionalidade, o desembaçamento/descongelamento dos retrovisores externos é efetuado quando o vidro traseiro com aquecimento é ativado.

Para mais informações sobre o **Desembaçamento/Descongelamento do vidro traseiro**, consulte a seção correspondente.

### Retrovisor interno\*

Engloba um dispositivo antiofuscamento que escurece o espelho do retrovisor e reduz a perturbação do condutor devido ao sol, às luzes dos outros veículos, etc.

### Modelo "eletrocromático" automático

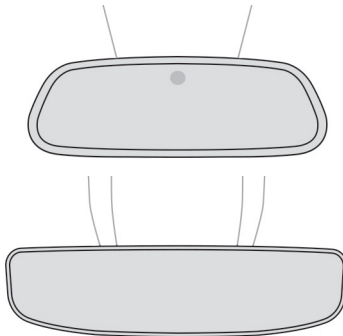

Este sistema alterna, de maneira automática e progressiva, entre os modos de dia e noite, através de um sensor que mede a entrada de luz na parte de trás do veículo.

**i** Para garantir uma boa visibilidade nas manobras, o retrovisor fica mais claro automaticamente quando a marcha a ré é engrenada.

### Banco traseiro

Banco com assento fixo e costas rebatíveis (2/3 – 1/3) para adaptar o espaço de carga da mala.

### Encostos de cabeça traseiros

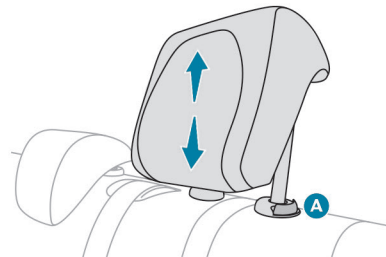

Têm duas posições:

– Uma **posição alta**, quando o banco é usado:

▶ Puxe o encosto de cabeça para cima até ao batente.

– Uma **posição baixa**, de arrumação, quando o banco não está sendo utilizado:

▶ Pressione o pino **A** para liberar o encosto de cabeça e empurre-o para baixo.

Os encostos de cabeça traseiros são desmontáveis.

### Remoção de um encosto de cabeça

▶ Desbloqueie o encosto do banco através do comando 1.

▶ Incline ligeiramente o encosto para a frente.

▶ Puxe o encosto de cabeça para cima até ao batente.

▶ Pressione a patilha **A** para destravar o encosto de cabeça e levante-o por completo.

### Repor um encosto de cabeça

▶ Insira as hastes do encosto de cabeça nas guias do encosto do banco correspondente.

▶ Empurre o encosto de cabeça até ao fim.

▶ Pressione o pino **A** para liberar o encosto de cabeça e empurre-o para baixo.

**!** Nunca conduza com passageiros nos bancos traseiros quando os encostos de cabeça não estão colocados; os encostos de cabeça devem estar colocados na posição alta.

O encosto de cabeça do banco central não pode ser instalado num banco lateral e vice-versa.

\* Conforme versão ou país

## Rebatimento dos encostos dos bancos dos bancos

**!** O rebatimento dos encostos dos bancos só deve ser efetuada quando o veículo estiver parado.

Primeiros passos:

- ▶ Baixe os encostos de cabeça.
- ▶ Caso seja necessário, avance os bancos dianteiros.
- ▶ Verifique se nenhuma pessoa ou objeto interferem com o rebatimento dos encostos (roupa, bagagem, etc.).
- ▶ Verifique se os cintos de segurança não estão presos nas fivelas. Libere-os para poder mover o encosto.

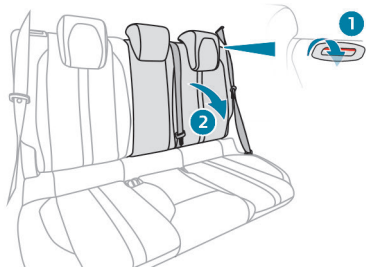

- ▶ Pressione o comando 1 de destravamento do encosto do banco.
- ▶ Guie o encosto do banco 2 para baixo, até à posição horizontal.

**i** Quando o encosto do banco está destravado, o indicador vermelho do comando de destravamento fica visível.

## Reposicionamento do encosto do banco

**!** Verifique primeiro se os cintos de segurança laterais estão esticados verticalmente ao lado dos anéis de travamento do encosto dos bancos.

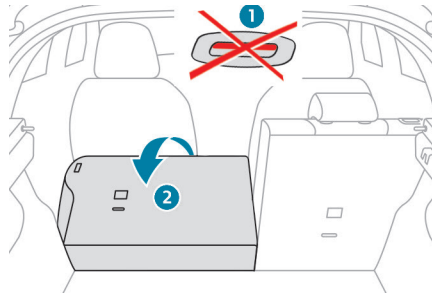

- ▶ Coloque o encosto 2 para cima e empurre-o com força para fixar o sistema de travamento.
- ▶ Verifique se o indicador vermelho do comando 1 de travamento deixou de estar visível.
- ▶ Verifique se os cintos de segurança laterais não ficaram entalados durante a operação.

**!** Atenção: um encosto mal travado coloca em risco a segurança dos passageiros em caso de frenagem brusca ou colisão. O conteúdo do porta-malas pode ser projetado para a dianteira do veículo: risco de ferimentos graves!

## Aquecimento e ventilação

### Entrada de ar

O ar que circula no habitáculo é filtrado e tanto provém do exterior através da grade situada na base do para-brisas como do interior no modo de recirculação de ar.

### Comandos

Dependendo da versão, os comandos podem ser acessados no menu da tela táctil “Climatização” ou estão agrupados no painel de comando na console central.

### Distribuição de ar\*

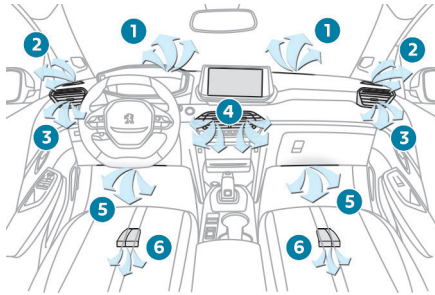

1. Saídas de ar de desembaçamento do para-brisas
2. Saídas de ar de desembaçamento dos vidros laterais dianteiros
3. Saídas de ar laterais ajustáveis e que podem ser fechadas
4. Saídas de ar centrais ajustáveis e que podem ser fechadas
5. Saídas de ar para o espaço para os pés dianteiro
6. Saídas de ar para os pés dos ocupantes traseiros (dependendo da versão)

## Conselhos

### ! Uso da ventilação e do ar condicionado

▶ Para assegurar que o ar é distribuído uniformemente, mantenha a grade de entrada externa de ar na base do para-brisas, os bocais, as válvulas, as saídas de ar e o extrator de ar no espaço de carga da mala, livres de quaisquer obstruções.

▶ Não cobrir o sensor de luminosidade, situado no painel de instrumentos; este serve à regularização do sistema de ar condicionado.

▶ Coloque em funcionamento o sistema de ar condicionado pelo menos 5 a 10 minutos, uma a duas vezes por mês para o manter em perfeitas condições de funcionamento.

▶ Se o sistema não produzir ar frio, desligue e contacte a rede PEUGEOT ou uma oficina autorizada.

Em caso de reboque de carga máxima numa forte inclinação com temperaturas elevadas, a desativação do ar condicionado aumenta a potência do motor, melhorando assim a capacidade de reboque.

**!** Evite conduzir durante um longo período com a ventilação desligada e com o funcionamento prolongado da recirculação do ar do interior - Risco de formação de névoa e de degradação da qualidade do ar!



Se, após uma parada prolongada ao sol, a temperatura interior for muito elevada, ventile primeiro o habitáculo durante alguns instantes.

Coloque o comando do fluxo de ar num nível suficientemente alto para renovar rapidamente o ar no habitáculo.



A condensação criada pelo ar condicionado provoca um gotejamento de água sob o veículo que é perfeitamente normal.



### Revisão da ventilação e do ar condicionado

▶ Verifique o bom estado do filtro do habitáculo e solicite periodicamente a substituição dos elementos filtrantes.

Recomendamos o uso de um filtro de habitáculo combinado. Graças ao seu aditivo ativo específico, contribui para a purificação do ar respirado pelos ocupantes e para a limpeza do habitáculo (redução dos sintomas alérgicos, dos maus odores e acúmulo de gordura).

▶ Para assegurar o bom funcionamento do sistema de ar condicionado, recomendamos que solicite a sua verificação de acordo com as recomendações em guia de manutenção e garantia.

\* Conforme versão ou país

## Ar condicionado automático\*

Este sistema controla automaticamente a ativação do sistema de ar condicionado, regulando a temperatura, o fluxo de ar e a distribuição de ar no habitáculo.

O ar condicionado funciona com o motor em funcionamento, mas pode acessar à ventilação e os respetivos comandos podem ser acessados com a ignição ligada.

 Pressione o botão de menu **Climatização** para acessar aos comandos do sistema.

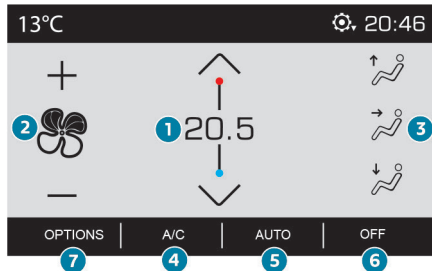

\* Conforme versão ou país

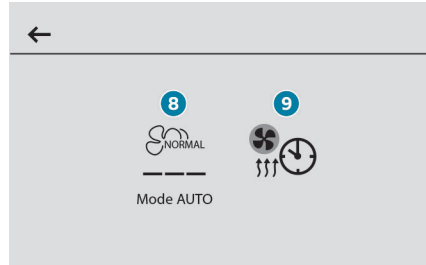

1. Regulagem da temperatura
2. Regulagem do fluxo de ar
3. Regulagem da distribuição de ar
4. Ligar/desligar o ar condicionado
5. Programa automático de conforto ligado/desligado
6. Desligar o sistema (dependendo da versão)
7. Acesso à página secundária
8. Definições do programa automático de conforto (Suave/Normal/Rápido)
9. Aquecimento programado (elétrico)

### Regulagem da temperatura

► Pressione um dos botões 1 para aumentar (vermelho) ou diminuir (azul) o valor.

O valor apresentado corresponde a um nível de conforto e não a uma temperatura precisa.

### Regulagem do débito de ar

► Pressione um dos botões 2 (- ou +) para diminuir ou aumentar a velocidade do fluxo de ar do ventilador.

O símbolo do fluxo de ar (hélice) é preenchido progressivamente à medida que se aumenta a velocidade do ventilador.

Ao reduzir o fluxo de ar para o mínimo, a ventilação para de funcionar.

"OFF" é apresentado junto à hélice.

### Regulagem da distribuição de ar

► Pressione os botões 3 para regular a distribuição de fluxo de ar interno do habitáculo.

 Para-brisas e vidros laterais

 Ventiladores centrais e laterais

 Espaço para os pés

O acendimento do botão indica que o ar sopra na direção especificada.

É possível ativar os três botões em simultâneo para uma distribuição uniforme no habitáculo.

### Ligar/desligar o ar condicionado

O sistema de ar condicionado foi concebido para funcionar eficazmente em todas as estações, com os vidros fechados.



Serve para:

- baixar a temperatura no verão,
- aumentar a eficácia do desembaçamento no inverno, abaixo dos 3 °C.
- ▶ Pressione o botão **4** para ativar/desativar o sistema de ar condicionado.

**i** O ar condicionado não funciona quando o fluxo de ar está desativado.

Para obter ar fresco mais rapidamente, ative a recirculação do ar interno durante um breve período. Depois, volte à entrada de ar exterior. A desativação do ar condicionado pode gerar desconforto (humidade ou embaçamento).

## Programa automático de conforto

Este modo automático garante uma gestão ótima da temperatura do habitáculo, fluxo e distribuição de ar, com base no nível de conforto selecionado.

- ▶ Pressione o botão **5** para ativar ou desativar o modo automático do sistema de ar condicionado.

A luz indicadora no botão acende-se quando o sistema de ar condicionado funciona automaticamente.

Pode regular a intensidade do programa automático de conforto através do botão **"OPÇÕES"** para escolher um perfil:

- **"Suave"**: fornece uma temperatura ideal e o silêncio de funcionamento, limitando o fluxo de ar.
- **"Normal"**: oferece o melhor compromisso entre o conforto térmico e o funcionamento silencioso (predefinição).
- **"Rápido"**: fornece um fluxo de ar dinâmico e eficaz.

Para modificar o perfil atual (assinalado pelo acendimento da luz indicadora correspondente), pressione sucessivamente o botão **8** até ser apresentado o perfil pretendido:

Os perfis **"Normal"** ou **"Rápido"** são os mais confortáveis para os passageiros nos bancos traseiros.

Esta definição de perfil está associada apenas ao modo automático. Porém, quando o modo **AUTO** é desativado, a luz indicadora do perfil selecionado mais recentemente permanece ligada.

A alteração da definição de perfil não reativa o modo **AUTO** se este estiver desativado.

**i** Com o tempo frio, para limitar o fluxo de ar frio no interior do habitáculo, o fluxo de ar evolui progressivamente até o valor de conforto ser atingido.

Ao entrar no veículo, se a temperatura do habitáculo for muito inferior ou superior à definição de conforto solicitada, não é

necessário modificar o valor apresentado para atingir mais rapidamente o conforto pretendido. O sistema corrige automaticamente, o mais rapidamente possível, a diferença de temperatura.

## Recirculação do ar interno

A entrada de ar externo permite evitar a formação de condensação no para-brisas e nos vidros laterais. A recirculação do ar interno isola o habitáculo dos odores e vapores externos e permite que a temperatura do habitáculo pretendida seja atingida mais rapidamente.

- ▶ Pressione este botão para ativar/desativar a função (confirmado pelo acendimento/extinção da luz indicadora).

## Ar condicionado máximo

Esta função regula automaticamente a definição de temperatura para o valor mais baixo possível, a distribuição de ar na direção das saídas centrais e laterais, o fluxo de ar para o valor máximo e, se necessário, ativa a recirculação do ar interno.

- ▶ Pressione este botão para ativar/desativar a função (confirmado pelo acendimento/extinção da luz indicadora). Quando a função for desativada, o sistema regressa às definições anteriores.

## Interrupção do sistema



OFF

► Dependendo da versão, pressione este botão ou interruptor.

A respetiva luz indicadora acende-se ou todas as restantes luzes indicadoras do sistema apagam-se.

Esta ação neutraliza todas as funções do sistema de ar condicionado.

A temperatura já não é regulada. Todavia, continua a ser perceptível um ligeiro fluxo de ar devido ao movimento do veículo.

## Desembaçamento/ Descongelamento dianteiro

### Programa automático de visibilidade

Este modo permite desembaçar ou descongelar mais rapidamente o para-brisas e os vidros laterais.



► Pressione este botão para ativar/desativar o modo (confirmado pelo acendimento/extinção da luz indicadora).

\* Conforme versão ou país

O programa gere automaticamente o ar condicionado (dependendo da versão), o fluxo de ar, a entrada de ar e distribui a ventilação de uma forma ideal para o para-brisas e os vidros laterais.

É possível alterar manualmente o fluxo de ar sem desativar o programa automático de visibilidade.



Em condições de inverno, retire toda a neve ou gelo perto da câmara instalada no para-brisas antes de colocar o veículo em movimento.

Caso contrário, o funcionamento do equipamento associado à câmara pode ser afetado.

## Desembaçamento/ Descongelamento do vidro traseiro

O desembaçamento e o descongelamento apenas funcionam quando o motor está em funcionamento.

Dependendo da versão, isto também se aplica aos retrovisores externos.



► Pressione este botão para ativar/desativar a função (confirmado pelo acendimento/extinção da luz indicadora).

O desembaçamento desliga-se automaticamente para evitar um consumo excessivo de corrente elétrica.



Desligue o desembaçamento assim que deixar de ser necessário, pois ao reduzir o consumo de corrente elétrica diminui o consumo de combustível.

## Aquecimento programado (elétrico)\*

Esta função permite-lhe programar o veículo para regular a temperatura do habitáculo para uma temperatura predefinida, não modificável (cerca de 21 °C) antes de entrar no veículo, nos dias e horas à sua escolha.

### Programação

(Com PEUGEOT Connect Nav)

No menu **Climatização** > **OPÇÕES**:



Selecione **Programação CLIM**.

- Pressione **+** para programar.
- Selecione a hora de entrada no veículo e os dias pretendidos. Pressione **OK**.
- Pressione **ON** para ativar esta programação. O aquecimento tem início cerca de 45 minutos antes da hora programada e mantido durante 10 minutos.

**i** Pode definir várias programações.

Cada uma é guardada no sistema.

Para otimizar a duração da bateria, recomendamos que faça a programação com o veículo ligado.



Esta funcionalidade pode ser programada através de um smartphone, através da aplicação **MyPeugeot**.

Com PEUGEOT Connect Radio, a funcionalidade pode ser programada através de um smartphone, através da aplicação.

Para obter mais informações sobre as **Funcionalidades de controle à distância**, consulte a seção correspondente.

## Condições de funcionamento

- O aquecimento programado só é ativado com a **ignição desligada e o veículo bloqueado**.
- O aquecimento não é ativado se o nível de carga da bateria for inferior a 50 %.
- Se a programação recorrente estiver ativada (por exemplo, de segunda a sexta-feira) e duas sequências de aquecimento sucessivas são efetuadas sem o veículo ser utilizado, a programação será desativada.

## Acessórios internos\*

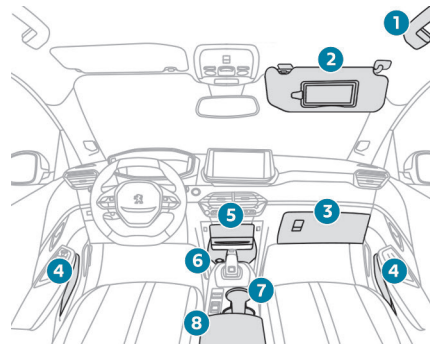

1. Alças de fixação
2. Para-sol
3. Porta-luvas
4. Compartimentos para arrumações das portas
5. Compartimento de arrumação ou carregador para smartphone sem fios com tampa (dependendo da versão)
  - ▶ Pressione a parte central superior da tampa para abri-la.
6. Compartimento de arrumação com tomada de acessórios de 12 V.
7. Suporte para copos
8. Apoio de braços central com compartimento de arrumação
  - Tomada(s) USB traseira(s) (dependendo da versão)

## Para-sol

▶ Com a ignição ligada, levante a tampa de ocultação; o espelho ilumina-se automaticamente. Esta para-sol possui também um arruma-cartões.

## Porta-luvas

▶ Para abrir o porta-luvas, eleve o comando. O porta-luvas ilumina-se ao abrir.

**!** Nunca conduza com o porta-luvas aberto e com um passageiro sentado à frente. Poderá causar ferimentos em caso de desaceleração acentuada ou colisão!

## Tomadas USB\*

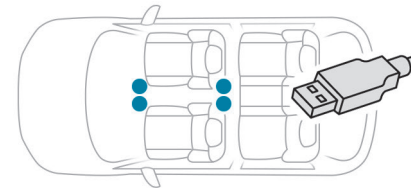

Permitem ligar um dispositivo portátil para recarregá-lo.

A tomada USB no lado direito permite ligar um smartphone por MirrorLink™, Android Auto® ou CarPlay®, para poder utilizar algumas aplicações do smartphone na tela tátil.

\* Conforme versão ou país

Para obter os melhores resultados, é necessário utilizar um cabo fabricado ou aprovado pelo fabricante do dispositivo.

Estas aplicações podem ser geridas através dos comandos no volante ou dos comandos do sistema de áudio.

**i** Durante a sua utilização em USB, o equipamento portátil pode recarregar-se automaticamente.

É apresentada uma mensagem se o consumo do equipamento portátil for superior à intensidade de corrente fornecida pelo veículo. Para mais informações sobre a utilização deste equipamento, consulte a seção em **Equipamentos de áudio e telemática**.

## Tomada de acessórios 12 V



► Utilize sempre o adaptador correto para ligar um acessório de 12 V (potência máx. : 120 W).

**!** Observe a tensão nominal máxima para evitar danos no acessório.

\* Conforme versão ou país

**!** A ligação de um dispositivo elétrico não homologado pela PEUGEOT, como um carregador USB, pode afetar o funcionamento dos sistemas elétricos do veículo, causando falhas como má recepção de rádio ou interferências nas telas.

## Carregador sem fios\*



Permite fazer o carregamento sem fios de um dispositivo portátil, como, por exemplo, um smartphone, utilizando o princípio de indução magnética, de acordo com a norma Qi 1.1.

O dispositivo móvel a carregar deve ser compatível com a norma Qi, de origem, ou com a ajuda de um suporte ou capa compatível.

A área de carga está identificada com o símbolo Qi.

O carregamento é gerido pelo smartphone.

Com acesso e partida mãos livres, o funcionamento do carregador pode ser interrompido temporariamente quando uma porta é aberta ou a ignição é desligada.

## Carregar

- Abra a tampa de acesso à área de carga.
- Com a área de carga desobstruída, coloque um dispositivo na parte central.

**!** O sistema não foi concebido para carregar vários dispositivos em simultâneo.



**!** Não deixe quaisquer objetos metálicos (moedas, chaves, telecomando do veículo, etc.) na área de carga enquanto um dispositivo estiver a ser carregado, devido ao risco de sobreaquecimento ou interrupção do processo de carga.

## Tapetes

### Montagem

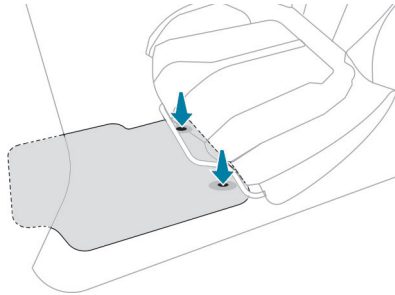

Quando colocar um tapete pela primeira vez no lado do condutor, utilize exclusivamente as fixações fornecidas na embalagem.

Os outros tapetes são colocados simplesmente sobre o carpete do veículo.

### Desmontagem/Montagem

- ▶ Para retirá-lo do lado do condutor, recue o banco e retire as fixações.
- ▶ Para voltar a colocar o tapete, posicione-o e fixe-o, pressionando.
- ▶ Verifique se o tapete está corretamente fixo.

**!** Para evitar o risco de bloqueio dos pedais:

– utilize apenas tapetes adaptados às fixações já presentes no veículo; a sua utilização é imperativa.

– Nunca sobreponha vários tapetes.

A utilização de tapetes não homologados pela PEUGEOT pode impedir o acesso aos pedais e prejudicar o funcionamento do regulador de velocidade/limitador de velocidade.

Os tapetes homologados têm duas fixações situadas por baixo do banco.

## Luzes de teto\*

### Versão com lâmpada

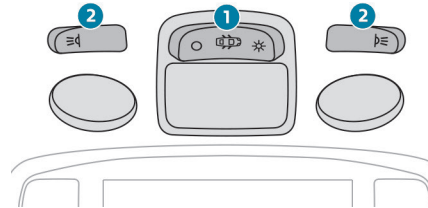

1. Luz de teto dianteira
2. Luzes de leitura de mapas dianteiras (dependendo da versão)

### Luz de cortesia dianteira



Nesta posição, a luz de cortesia acende-se progressivamente:

- ao destravar o veículo.
- quando a chave é retirada da ignição.
- quando uma porta é aberta.
- ao ativar o botão de travamento do telecomando, de modo a localizar o veículo.

Apaga-se progressivamente:

- ao travar o veículo.
- ao ligar a ignição.
- 30 segundos após o fechamento da última porta.



Permanentemente apagada.



Iluminação permanente.

Com o modo “Iluminação permanente”, o tempo de iluminação varia conforme o contexto:

- Com a ignição desligada, cerca de 10 minutos.
- No modo de economia de energia, cerca de 30 segundos.
- Com o motor em funcionamento, sem limite.

### Luzes de leitura de mapas



▶ Com a ignição ligada, acione o interruptor correspondente.

\* Conforme versão ou país

**!** Tenha atenção para não colocar nenhum objeto em contato com as luzes de cortesia.

## Versão táctil com LED\*

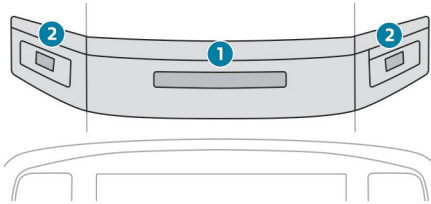

1. Luz de teto dianteira sensível ao toque
2. Luzes de leitura de mapas dianteiras sensíveis ao toque

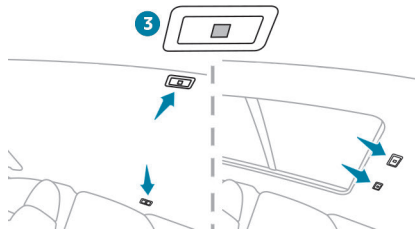

3. Luzes de leitura de mapas traseiras sensíveis ao toque

\* Conforme versão ou país

## Luz de teto dianteira sensível ao toque

Acende-se progressivamente:

- ao destravar o veículo.
- ao desligar a ignição.
- quando uma porta é aberta.
- ao ativar o botão de travamento do telecomando, de modo a localizar o veículo.

Desliga-se:

- ao travar o veículo.
- ao ligar a ignição.
- 30 segundos após o fechamento da última porta.

As luzes de leitura de mapas traseiras e dianteiras sensíveis ao toque acendem-se e apagam-se em simultâneo com a luz de cortesia.

A pressão contínua da luz de cortesia impede que seja ligada (confirmado pelo símbolo “DESLIGADO”).

## Luzes de leitura de mapas sensíveis ao toque

► Com a ignição ligada, pressione a luz de leitura de mapas correspondente.

## Iluminação ambiente do habitáculo\*

A iluminação suave do habitáculo melhora a visibilidade no veículo em luminosidade fraca.

De noite, a iluminação ambiente do habitáculo acende-se/apaga-se automaticamente quando as luzes de posição são ligadas/desligadas.



Pode ativar/desativar esta função, regular a iluminação e escolher uma cor no menu da tela táctil **Driving/Veículo**.

## Teto com vidro panorâmico\*

Tem uma superfície panorâmica de vidro escurecido para aumentar a luminosidade e a visibilidade a partir do interior do veículo.

Está equipado com uma cortina manual que ajuda a manter uma temperatura confortável e reduzir o ruído.

## Abrir/fechar a cortina

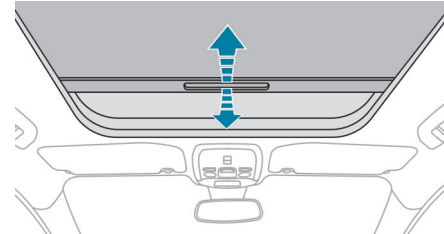

► Para abrir/fechar a cortina, puxe o respetivo comando e puxe-a para trás/frente até a posição pretendida.

## Conselhos de manutenção

Para manter as propriedades do teto de vidro, limpe e lave a seco o vidro interno com um pano limpo e macio.

Para as manchas persistentes, limpe o viro com líquido do lava-vidros, enxague com água limpa e depois seque com um pano limpo e macio.

**!** Nunca utilize água com sabão, produtos abrasivos, gasolina, solventes ou detergentes (em especial produtos à base de amoníaco ou forte teor de álcool).

## Arrumações da mala\*

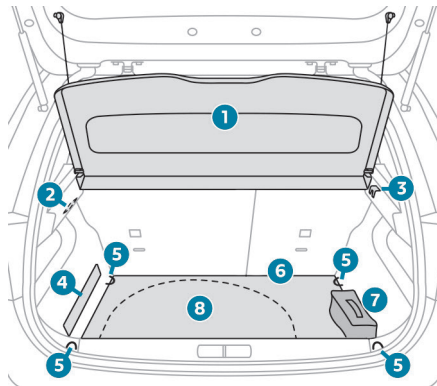

1. Tampa de ocultação de bagagens
2. Iluminação da mala
3. Gancho porta-sacos
4. Correia de fixação de bagagens
5. Anéis de fixação
6. Tapete da mala
7. Kit de ferramentas (conforme o equipamento)
8. Compartimento de arrumação

**i** Os anéis de amarração servem para reter a bagagem usando diferentes redes de retenção.

Estas redes de retenção estão disponíveis como acessório.

Para obter mais informações, consulte um concessionário PEUGEOT.

## Compartimento de arrumação

► Levante a superfície do piso da mala por completo para acessar ao compartimento de arrumação.

Dependendo da versão, inclui:

- Um kit de reparo provisório de pneus com o kit de ferramentas.
- Uma roda sobressalente individual ou com o kit de ferramentas.

## Iluminação da mala

Acende-se automaticamente quando se abre a mala e apaga-se automaticamente quando se fecha a mesma.

A duração de acendimento varia, conforme o contexto:

- quando a ignição desligada, cerca de 10 minutos.
- no modo de economia de energia, cerca de 30 segundos.
- com o motor em funcionamento, sem limite.

\* Conforme versão ou país

## Comandos de iluminação exterior\*

### Luzes principais

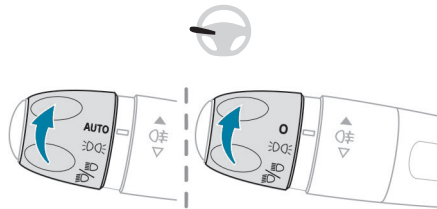

**AUTO** Acendimento automático dos faróis/luzes diurnas.

ou

**0** Luzes apagadas (ignição desligada)/  
Luzes diurnas (motor funcionando)

**☰** Apenas as luzes de posição

**☰** Faróis baixos ou altos

**i** **"Função Highway"**  
Com as luzes da tecnologia "Full LED", o alcance dos faróis baixos aumenta automaticamente quando o veículo ultrapassa os 110 km/h.

\* Conforme versão ou país

### Comutação das luzes

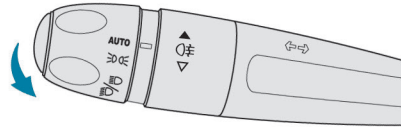

▶ Puxar o comando para comutar o acendimento dos faróis baixos/ faróis altos.

Nos modos de iluminação desligado ou "AUTO", conforme a versão, e os modos de luzes de posição, o condutor pode alternar os faróis baixos ("sinal de luzes") puxando o comando.

### Visores

O acendimento da luz indicadora correspondente no painel de instrumentos confirma a aplicação do modo de iluminação selecionado.

**🔧** O mau funcionamento de uma luz é assinalado pelo acendimento permanente desta luz indicadora e pela apresentação de uma mensagem e de um sinal sonoro.

### Luz de neblina traseira

**☰** Funciona apenas se os faróis baixos ou altos estiverem acesos.

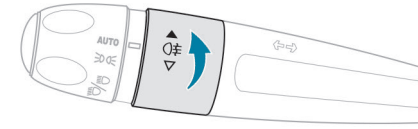

▶ Gire o anel para a frente para ligar, e para trás para desligar.

Quando as luzes se apagam automaticamente (posição "AUTO"), a luz de neblina e os faróis baixos permanecem acesos.

**!** É proibido ligar as luzes de neblina em condições de visibilidade normal ou com chuva, tanto de dia como de noite. Nestas situações, a potência destas luzes poderia perturbar os outros condutores. Têm de ser utilizadas apenas em tempo de neblina ou de queda de neve (as normas podem diferir conforme o país).

Não se esqueça de apagar as luzes de neblina quando estas deixarem de ser necessárias.

**i** **Desligar as luzes ao desligar a ignição**

Ao desligar a ignição, todas as luzes se apagam instantaneamente, exceto os faróis baixos no caso de a iluminação de acompanhamento automática estar ativada.

**i** **Ligar as luzes depois de a ignição ser desligada**

Para reativar o controle das luzes, rode o anel, conforme a versão, para a posição "0" - luzes



apagadas ou "AUTO", e depois para a posição desejada.

Ao abrir a porta do condutor, um sinal sonoro temporário avisa-o de que as luzes do veículo estão acesas.

Estas apagarão automaticamente após um determinado espaço de tempo que depende do estado de carga da bateria (entrada no modo de economia de energia).

**i** Em determinadas condições climáticas (por exemplo, baixa temperatura ou umidade), o embaçamento da superfície interna do vidro das luzes dianteiras e traseiras é normal; este embaçamento desaparece alguns minutos após o acendimento das luzes.

**!** Nunca olhe demasiado perto para o feixe luminoso dos faróis Full LED: risco de ferimentos oculares graves!

### **i** Condução no estrangeiro

Veículos equipados faróis de halogéneo: Para conduzir num país onde a circulação é inversa à do país de comercialização do seu veículo é necessário adaptar a regulagem dos faróis baixos para não ofuscar os condutores de veículos que vêm em sentido oposto. Entre em contacto com um concessionário PEUGEOT ou uma oficina autorizada.

## Luzes diurnas / Luzes de posição

Estas luzes LED na parte da frente e trás do veículo acendem-se automaticamente quando o motor é ligado.

Desempenham as seguintes funções:

- Luzes diurnas (comando de iluminação na posição "0" ou "AUTO" com luminosidade suficiente).
- Luzes de posição (comando de iluminação na posição "AUTO" com fraca luminosidade ou "Luzes de posição apenas" ou "Faróis baixos/luzes de estrada").

## Indicadores de mudança de direção

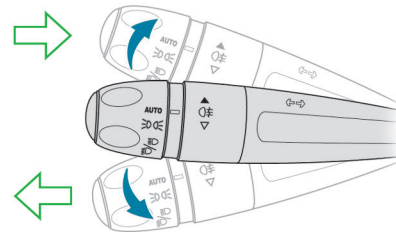

- ▶ Esquerda ou direita: desloque o comando de iluminação para baixo ou para cima até passar o ponto de resistência.

**i** Caso se esqueça de desativar os indicadores de mudança de direção durante mais de 20 segundos, o volume do sinal sonoro aumentará se a velocidade for superior a 80 km/h.

## Função mudança de faixa

- ▶ Dê um simples impulso para cima ou para baixo, sem passar o ponto de resistência; as luzes de mudança de direção acenderão três vezes.

## Luzes de estacionamento\*

Marcação lateral do veículo efetuada pelo acendimento das luzes de posição apenas do lado da circulação.

- ▶ Dependendo da versão, um minuto depois da ignição ser desligada, mova o comando de iluminação para cima ou para baixo em função do lado de circulação (por exemplo, num estacionamento à esquerda, quando move o comando de iluminação para cima, as luzes de posição direitas são acesas).

Isto é confirmado por um sinal sonoro e pelo acendimento do indicador de mudança de direção correspondente no painel de instrumentos.

- ▶ Para desligar as luzes de estacionamento, coloque o comando de iluminação na posição central.

\* Conforme versão ou país

## Regulagem da altura dos faróis\*

### Regulagem automática dos faróis com a tecnologia Full LED

Este sistema regula automaticamente a altura dos faróis de acordo com a carga no veículo.

Em caso de avaria, esta luz indicadora acende-se no painel de instrumentos, acompanhada pela apresentação de uma mensagem e de um sinal sonoro.

Nesta situação, o sistema coloca os projetores na posição baixa.

Dirija-se a um concessionário PEUGEOT ou a uma oficina autorizada para solicitar a verificação do sistema.

! Não toque nos faróis com tecnologia "Full LED": risco de choque elétrico!

## Acendimento automático dos faróis\*

Quando o anel está na posição "AUTO" e o sensor de luminosidade/chuva detetar uma luminosidade externa fraca, as luzes da placa, de posição e os faróis baixos acendem-se automaticamente, sem ação do condutor. Podem, também, acender em caso de deteção de chuva, em simultâneo com

\* Conforme versão ou país

o funcionamento automático dos limpadores do para-brisas.

Assim que a luminosidade se tornar suficiente ou após a parada dos limpa-vidros, as luzes apagam-se automaticamente.

### Mau funcionamento

Em caso de problema de funcionamento do sensor de chuva/luminosidade, as luzes acendem-se e esta luz de aviso acende-se no painel de instrumentos e está associada a um sinal sonoro e/ou à apresentação de uma mensagem.

Contacte a rede PEUGEOT ou uma oficina autorizada.

! Não tape o sensor de chuva/luminosidade situado na parte superior central do para-brisas por trás do retrovisor interno; as funções associadas deixariam de ser comandadas.

i Em condições de neblina ou neve, o sensor de chuva/luminosidade pode detetar luz suficiente. Neste caso, as luzes não se acenderão automaticamente.

## Iluminação de acompanhamento e de acolhimento\*

### Iluminação de acompanhamento

#### Automático

Com o anel na posição "AUTO", quando a iluminação é fraca, os faróis baixos acendem-se automaticamente quando a ignição é desligada.



Pode ativar/desativar esta função e regular a duração da iluminação de acolhimento no menu da tela táctil **Driving / Veículo**.

#### Manual

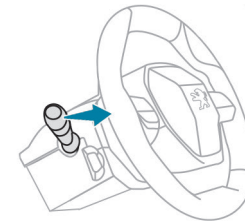

► Com a ignição desligada, puxe o comando de iluminação na sua direção ("farol intermitente") para ativar/desativar a função.

A iluminação de acompanhamento manual desliga-se automaticamente após um período de tempo.

## Iluminação de boas-vindas

Quando o veículo está destravado, se a luminosidade for fraca e a função “Iluminação automática dos faróis” estiver ativada, este sistema ativa automaticamente determinadas luzes exteriores, beao destravar o veículo, bem como algumas luzes no habitáculo.

 Pode ativar/desativar esta função e regular a duração da iluminação de boas-vindas no menu da tela tátil **Driving/Veículo**.

## Focos dos retrovisores exteriores\*

Estes focos facilitam o acesso ao veículo ao iluminar o piso perto das portas dianteiras.

Estes focos acendem-se automaticamente:

- ao destravar o veículo.
- quando uma porta é aberta.
- quando é recebido um pedido do telecomando para localizar o veículo.

Também se acendem com a iluminação de boas-vindas e a iluminação de acompanhamento.

Apagam-se automaticamente passados 30 segundos.

## Mudança automática dos faróis altos\*

Quando o anel está na posição “**AUTO**”, este sistema alterna automaticamente entre faróis baixos /faróis altos de acordo com as condições de iluminação e de tráfego através de uma câmara situada na parte superior do para-brisas.

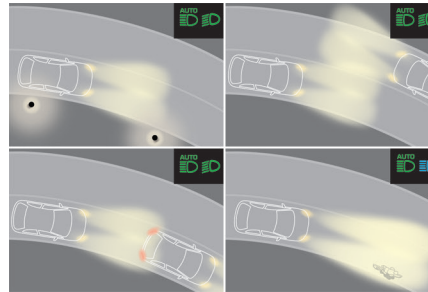

**!** Este sistema é uma ajuda à condução. O condutor permanece responsável pela iluminação do veículo e pela adaptação às condições de luminosidade, de visibilidade e circulação, bem como pelo cumprimento do código da estrada.

**i** O sistema fica operacional quando o veículo excede os 25 km/h. Quando a velocidade é inferior a 15 km/h, a função deixa de estar funcional.

## Ativação/desativação

 É regulado através do menu da tela tátil **Driving / Veículo**.

O estado do sistema permanece na memória quando a ignição é desligada.

## Funcionamento

Se a luminosidade for suficiente e/ou as condições de circulação não forem adequadas para o uso dos faróis de estrada:

 – Os faróis baixos são mantidos acesos. Estas luzes indicadoras acendem-se no painel de instrumentos.

Se a luminosidade for muito fraca e as condições de circulação o permitirem:

 – Os faróis altos acendem-se automaticamente. Estas luzes indicadoras acendem-se no painel de instrumentos.

A função é desativada quando as luzes de neblina estão acesas ou o sistema deteta neblina intensa.

A função é reativada automática e imediatamente quando as luzes de neblina estão apagadas ou o veículo sai da neblina intensa.

 Esta luz indicadora apaga-se quando a função é desativada.

## Pausa

Se a situação exigir uma alteração do estado dos faróis, o condutor pode intervir a qualquer momento.

\* Conforme versão ou país

► Um novo "sinal de luzes" coloca a função em pausa.

- se as luzes indicadoras "AUTO" e "Faróis baixos" estiverem acesas, o sistema passa para os faróis altos,
- se as luzes indicadoras "AUTO" e "Faróis baixos" estiverem acesas, o sistema passa para os faróis baixos.

Para reativar a função, volte a fazer sinais de luzes.

**i** O sistema pode ser perturbado ou não funcionar corretamente:

- quando as condições de visibilidade forem ruins (queda de neve, chuva forte, etc.),
- se o para-brisas estiver sujo, embaçado ou tapado (por exemplo, por um adesivo, etc.) à frente da câmara,
- se o veículo estiver de frente para painéis fortemente refletores.

Quando o sistema deteta neblina densa, desativa temporariamente a função.

O sistema não consegue detetar:

- os usuários da estrada que não possuam iluminação adequada, como os pedestres,
- os veículos cuja iluminação esteja tapada (por exemplo: veículos que circulam atrás de um separador numa via rápida),
- os veículos que se encontrem na parte de cima ou de baixo de uma inclinação, em curvas sinuosas ou em cruzamentos.

\* Conforme versão ou país

**!** Limpe regularmente o para-brisas, em particular a zona situada em frente à câmara.

A superfície interna do para-brisas também pode ficar embaçada à volta da câmara. Em caso de tempo úmido e frio, desembace regularmente o para-brisas.

Não deixe neve acumular-se sobre o capô ou no teto do veículo, uma vez que pode obstruir a câmara de deteção.

## Comando do limpavidros dianteiro\*

**i** Em condições de inverno, elimine a neve ou o gelo presente no para-brisas, ao redor dos braços e das palhetas de limpavidros e na junta do para-brisas antes de colocar os limpavidros em funcionamento.

**!** Não coloque os limpavidros em funcionamento num para-brisas seco. Com tempo extremamente frio ou quente, verifique se as palhetas dos limpavidros não estão coladas antes de as colocar em funcionamento.

## Sem funcionamento das palhetas AUTO\*

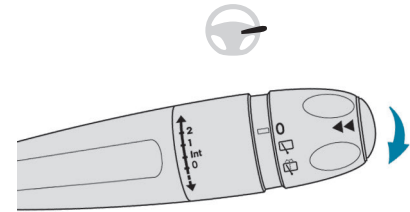

## Com funcionamento das palhetas AUTO\*

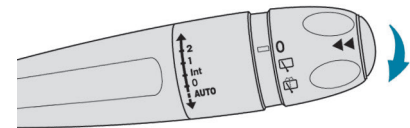

## Palhetas do limpavidros

► Para selecionar a velocidade de limpeza: eleve ou baixe o comando para a posição pretendida.

**2** Funcionamento rápido das palhetas (chuva forte)

**1** Funcionamento normal das palhetas (chuva moderada)

**Int** Funcionamento intermitente das palhetas (proporcional à velocidade do veículo)

**0** Desligado

**↓** Limpeza num movimento único (pressione para baixo e solte).  
ou

**AUTO** Automático.

Consulte a seção correspondente.

**i** Se a ignição estiver desligada com o limpavidros dianteiro ativo, é necessário acionar o comando para reativar a limpeza quando a ignição é ligada (a não ser que a ignição esteja desligada durante menos de 1 minuto).

**i** Na posição **1** ou **2**, a frequência de limpeza é automaticamente reduzida quando a velocidade desce abaixo dos 5 km/h. Quando a velocidade for superior a 10 km/h, a frequência de limpeza volta ao inicial (rápida ou normal).

### Movimento único das palhetas

► Puxe brevemente o comando na sua direção.

### Lava-vidros dianteiro

► Puxe o comando do limpavidros para si e mantenha-o nessa posição.

O lava-vidros e as palhetas do limpavidros funcionam durante o tempo que mantiver o comando puxado. Um ciclo final de lavagem é efetuado quando a lavagem dos vidros terminar.

**i** Em veículos equipados com ar condicionado automático, qualquer ação no comando do lava-vidros aciona o fechamento momentâneo da entrada de ar para evitar odores no interior do habitáculo.

**!** Para não danificar as palhetas, não acione o lava-vidros enquanto o depósito do líquido do lava-vidros estiver vazio.

Apenas acione o lava-vidros se não houver risco de o líquido gelar no para-brisas e perturbar a visibilidade. No inverno, use produtos recomendados para “climas muito frios”.

Nunca faça o abastecimento com água.

### Limpavidros traseiro

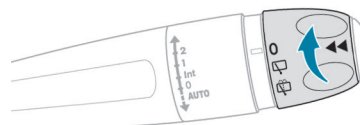

► Gire o anel para alinhar o símbolo pretendido com a marca.

**0** Desativada

**↔** Funcionamento intermitente das palhetas

**↔** Lava-vidros com funcionamento das palhetas

### Marcha a ré

Ao engrenar a marcha a ré, o limpavidros traseiro é acionado automaticamente se as palhetas do limpavidros dianteiros estiverem em funcionamento.



Esta função é definida através do menu da tela tátil **Driving/Veículo**

**!** Em caso de acúmulo de neve ou geada, ou se estiver instalado um porta-bicicletas no sistema de reboque, desative o limpavidros traseiro automático através do menu **Condução/Veículo** da tela tátil.

### Lava-vidros traseiro

► Gire o anel por completo na direção do painel e mantenha-o pressionado.

O lava-vidros e o limpavidros funcionam durante o tempo que mantiver o anel rodado.

Um ciclo final de lavagem é efetuado quando a lavagem dos vidros terminar.

\* Conforme versão ou país

## Posição específica das palhetas do limpa-vidros

Esta posição da manutenção é utilizada para a limpeza ou substituição dos palhetas do limpa-vidros dianteiro. Pode ser também útil no inverno (gelo, neve) para liberar as palhetas do limpa-vidros dianteiro do para-brisas.

- i** Para conservar a eficácia das palhetas do limpa-vidros, é aconselhável:
- utilizá-las com cuidado.
  - limpá-las regularmente com água e sabão.
  - não as utilizar para segurar um objeto ou cartão contra o para-brisas.
  - substituí-las quando surgirem os primeiros sinais de desgaste.

### Antes de retirar uma palheta do limpa-vidros dianteiro

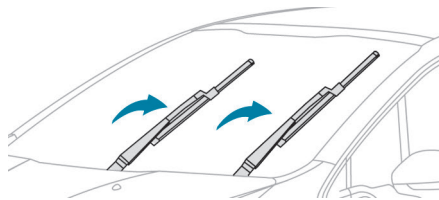

▶ No espaço de um minuto após desligar a ignição, qualquer operação do comando do limpa-vidros posiciona as palhetas do limpa-vidros dianteiro na vertical.

▶ Continue a operação pretendida ou a substituição das palhetas do limpa-vidros dianteiro.

### Para voltar as palhetas do limpa-vidros dianteiro

▶ Para repor as palhetas na posição normal, ligue a ignição e utilize o comando do limpa-vidros.

## Substituir uma palheta do limpa-vidros

### Desmontagem/montagem à frente

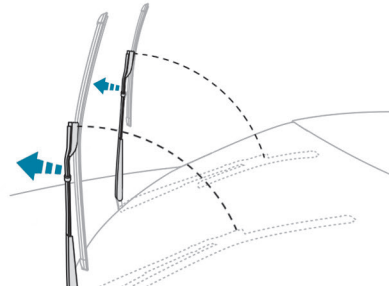

▶ Substitua estas palhetas do limpa-vidros dianteiro pelo lado do condutor.

▶ A começar pela palheta do limpa-vidros dianteiro mais afastado de si, segure cada haste pela seção rígida e levante-a o máximo possível.

**!** Não toque nas palhetas do limpa-vidros dianteiro, risco de distorção irreversível. Não as solte enquanto as desloca, risco de danificar o para-brisas!

▶ Limpe o para-brisas com líquido do lava-vidros.

**i** Não aplique produtos repelentes de água do tipo "Rain X".

▶ Desencaixe a palheta do limpa-vidros usada mais próxima de si e retire-a.

▶ Instale a nova palheta e encaixe-a na haste.

▶ Repita o procedimento para a outra palheta.

▶ Começando pela palhetas do limpa-vidros dianteiro mais próxima de si, segure cada haste pela seção rígida e baixe-a com cuidado na direção do para-brisas.

### Desmontagem / montagem da palheta do limpa-vidros traseiro

▶ Segure a haste pela seção rígida e levante até ao batente.

▶ Limpe o vidro traseiro com fluido do lava-vidros.

▶ Desencaixe a palheta gasta do limpa-vidros e retire-a.

▶ Instale a nova palheta e encaixe-a na haste.

▶ Mais uma vez, segure a haste pela seção rígida, dobre-a cuidadosamente, encaminhando-a para o vidro traseiro.

## Limpa-vidros automático\*

Em modo AUTO, os limpa-vidros dianteiro funcionam automaticamente sem intervenção do condutor. Se for detetada chuva, o limpa-vidros adapta-se automaticamente à intensidade da chuva a cair.

A deteção da chuva é efetuada por um sensor de chuva/luminosidade situado na parte central superior do para-brisas, por trás do retrovisor interior.

**!** Não tape o sensor de chuva/luminosidade. Ao utilizar uma lavagem de veículos automática, desligue os limpa-vidros automáticos e a ignição.

No inverno, aguarde pelo descongelamento completo do para-brisas antes de acionar o funcionamento automático dos limpa-vidros.

## Acionamento

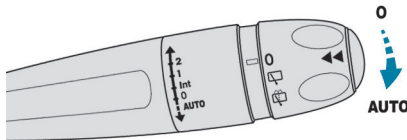

► Empurre brevemente o comando para baixo. Um ciclo de limpeza confirma a aceitação do pedido.

**AUTO** Esta luz de aviso acende-se no painel de instrumentos, acompanhada por uma mensagem.

## Desativação

► Volte a empurrar o comando brevemente para baixo ou coloque o comando em outra posição (**Int, 1** ou **2**).

**AUTO** Esta luz de aviso apaga-se no painel de instrumentos e surge uma mensagem.

**i** Se a ignição tiver estado desligada por mais de um minuto, as palhetas do limpa-vidros com detetor de chuva terão de ser reativadas pressionando o comando para baixo.

## Mau funcionamento

Em caso de anomalia do funcionamento automático das palhetas, o limpa-vidros funciona em forma intermitente.

Solicite a verificação pela rede PEUGEOT ou por uma oficina autorizada.

\* Conforme versão ou país

## Recomendações de segurança gerais

**!** Não remova as etiquetas fixadas em diferentes locais do seu veículo. Incluem avisos de segurança, bem como informação de identificação do veículo.

**!** Para qualquer intervenção no seu veículo, dirija-se a uma oficina autorizada que disponha da informação técnica, da competência e do material necessário, o que a rede PEUGEOT tem condições para proporcionar.

**!** Conforme a legislação em vigor no país, determinados equipamentos de segurança podem ser obrigatórios: coletes de segurança de alta visibilidade, triângulos de sinalização, testes de alcoolemia, lâmpadas sobresselentes, fusíveis sobresselentes, extintor, estojo de primeiros-socorros e para-lamas traseiros do veículo, etc.

**!** **Instalação de acessórios elétricos:**  
– A montagem de um equipamento ou de um acessório elétrico não aprovado pela PEUGEOT pode ocasionar um consumo excessivo e uma avaria do sistema elétrico do seu veículo. Contacte a rede PEUGEOT para conhecer a oferta de acessórios referenciados.

– Por razões de segurança, o acesso à tomada de diagnóstico, associada aos sistemas eletrônicos do veículo, está estritamente reservado à rede PEUGEOT ou a uma oficina autorizada que disponha de ferramentas adequadas (risco de mau funcionamento dos sistemas eletrônicos integrados que pode causar avarias ou acidentes graves). O fabricante não será responsável caso esta instrução não seja respeitada.

– Qualquer modificação ou adaptação não prevista ou autorizada pela PEUGEOT ou efetuada sem respeitar as indicações técnicas definidas pelo construtor resultará na suspensão da garantia comercial.

### **!** Instalação de acessórios emissores de radiocomunicação

Antes de instalar um emissor de radiocomunicação com uma antena externa, deverá contactar, sem falta, a rede PEUGEOT, que lhe apresentará as características dos emissores que podem ser instalados (frequência, potência máxima, posição da antena, condições específicas de instalação) de acordo com a Diretiva de Compatibilidade Eletromagnética Automóvel (2004/104/CE).

### **i** Declarações de conformidade para equipamento de rádio

Os respetivos certificados estão disponíveis no Website <http://public.servicebox.peugeot.com/APddb/>.

## Luzes indicadoras de emergência



► A pressão do botão vermelho faz com que todos os indicadores de mudança de direção fiquem intermitentes. Podem funcionar com a ignição desligada.

## Acendimento automático das luzes de emergência

Numa frenagem de emergência, em função da taxa de desaceleração, as luzes de emergência acendem-se automaticamente. Apagam-se automaticamente à primeira aceleração. Podem também ser desligadas pressionando o botão do painel de instrumentos.



## Buzina

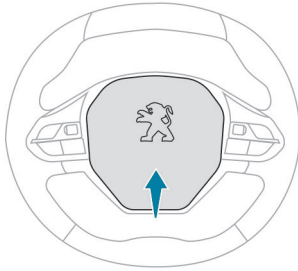

- ▶ Pressione a parte central do volante.

## Indicador sonoro para pedestres (elétrico)\*

O indicador sonoro para pedestres é colocado em funcionamento quando o veículo está em movimento e a velocidades de até 30 km/h, em marcha para frente ou em marcha a ré.

### Avaria

 Em caso de avaria, esta luz indicadora acende-se no painel de instrumentos.

Contacte um concessionário PEUGEOT ou uma oficina autorizada para verificar o sistema.

## Programa de estabilidade eletrônica (ESC)\*

O controle de estabilidade eletrônica inclui os seguintes sistemas:

- Sistema de frenagem antibloqueio (ABS) e repartidor eletrônico da frenagem (EBFD).
- Ajuda à frenagem de emergência (EBA)
- Antipatinagem das rodas (ASR)
- Controle dinâmico de estabilidade (DSC)
- Controle de estabilidade do reboque (TSA).

## Sistema de frenagem antibloqueio (ABS) e repartidor eletrônico de frenagem (EBFD)\*

Estes sistemas reforçam a estabilidade e controle do veículo durante a frenagem e permitem um maior controle nas curvas, em especial em estradas escorregadias ou em más condições.

O ABS impede o bloqueio das rodas em caso de frenagem de emergência.

O EBFD gere a pressão de frenagem roda a roda.



Esta luz indicadora fica fixa na eventualidade de uma avaria do ABS.

O veículo mantém uma frenagem clássica. Conduza com cuidado e a uma velocidade moderada.

Contacte o concessionário PEUGEOT ou uma oficina autorizada assim que possível.



Esta luz indicadora, quando se acende em conjunto com as luzes indicadoras **STOP** e ABS, acompanhadas por uma mensagem e um sinal de sonoro, indica uma avaria do EBFD.

**A parada do veículo é imperativa assim que as condições de segurança o permitirem.**

Entre em contacto com um concessionário PEUGEOT ou uma oficina autorizada.



O funcionamento normal do ABS pode resultar em ligeiras vibrações no pedal de freio.



**Quando freiar numa situação de emergência, pressione o pedal com muita firmeza e mantenha esta pressão.**



Em caso de substituição de rodas (pneus e rodas) tenha atenção para que estas estejam homologadas para o seu veículo.

\* Conforme versão ou país

**!** Após uma colisão, solicite a verificação dos sistemas pelo concessionário PEUGEOT ou por uma oficina autorizada.

## Assistência à frenagem de emergência (AFU)\*

Este sistema permite, em caso de emergência, atingir mais rapidamente a pressão otimizada de frenagem e reduzir, por conseguinte, a distância de parada.

Ativa-se em função da rapidez de acionamento do pedal do freio e manifesta-se por uma diminuição da resistência do pedal e um aumento da eficácia da frenagem.

## Regulagem Antipatinagem (ASR)/Controle dinâmico de estabilidade (CDS)\*

A regulagem antipatinagem (ASR) otimiza a tração acionando os freios das rodas e no veículo, para evitar a rotação das rodas. Isto também melhora a estabilidade direcional do veículo durante a aceleração.

Em caso de afastamento da trajetória do veículo e a desejada pelo condutor, o sistema de controle da estabilidade dinâmica atua automaticamente no freio de uma ou várias rodas e no motor para trazer o veículo para a trajetória desejada, no limite das leis da física.

Estes sistemas são ativados automaticamente sempre que o veículo arranca. Entram em funcionamento em caso de problemas de aderência ou de trajetória.



Esta luz indicadora no painel de instrumentos começa a piscar para indicar que estão funcionando.

### Desativação/Reativação

Em condições excepcionais (saída de um veículo preso na lama, imobilizado na neve, num terreno mole, etc.), pode ser útil desativar o sistema ASR para rodar as rodas livremente e recuperar a tração.

Assim que as condições de aderência o permitirem, reative o sistema.



É regulado através do menu da tela táctil **Driving / Veículo**.



A desativação é confirmada pelo acendimento desta luz indicadora do botão no painel de instrumentos e pela apresentação de uma mensagem.

O sistema ASR reativa-se automaticamente sempre que volta a ligar a ignição ou a partir dos 50 km/h.

A reativação é manual quando a velocidade é inferior a 50 km/h.

\* Conforme versão ou país

## Avaria



Esta luz indicadora acende-se, acompanhada por um sinal sonoro e a apresentação de uma mensagem, para indicar uma avaria no sistema.

Contacte um concessionário PEUGEOT ou uma oficina autorizada para verificação do sistema.

### **!** ASR/DSC

Estes sistemas melhoram a segurança em condução normal, mas não devem incitar o condutor a assumir riscos suplementares ou a circular a altas velocidades.

Em condições de aderência reduzida (chuva, neve, gelo) o risco de perda de aderência aumenta. Assim, é importante para a sua segurança que estes sistemas permaneçam ativados em quaisquer condições, particularmente em condições difíceis.

O funcionamento correto depende da conformidade das recomendações do fabricante relativas aos pneus (pneus e rodas), aos componentes de frenagem, aos componentes eletrônicos, bem como dos procedimentos de montagem e de reparação de concessionários PEUGEOT.

É recomendável utilizar pneus para a neve para garantir que estes sistemas permanecem eficientes em condições de inverno. As quatro rodas devem estar equipadas com os pneus aprovado para o veículo.

## Controle de estabilidade do reboque (TSA)\*

Em situação de reboque, este sistema permite reduzir os riscos de desvios do veículo e do reboque.

### Funcionamento

O sistema é ativado automaticamente ao ligar a ignição.

O sistema de controle eletrônico de estabilidade (ESC) funciona corretamente.

A partir de 60 km/h e até 160 km/h, se o sistema detectar movimentos oscilantes do reboque, atua sobre os freios para estabilizar o reboque e, se necessário, reduz a potência do motor para abrandar o veículo.



Esta luz indicadora fica intermitente no painel de instrumentos e as luzes de frenagem acendem-se para chamar a atenção para esta ação corretiva.

Para obter informações sobre cargas e massas rebocadas, consulte a seção **Características técnicas** ou o certificado de matrícula do veículo. Para informação completa sobre condução em segurança com um **Equipamento de reboque**, consulte a seção correspondente.

### Avaria



Em caso de problema de funcionamento, esta luz indicadora acende-se no painel de instrumentos e surge uma mensagem e um sinal sonoro.

Se pretende rebocar um reboque, reduza a velocidade e circule com prudência!

Contacte um concessionário PEUGEOT ou uma oficina autorizada para verificar o sistema.



O sistema de controle de estabilidade do reboque disponibiliza uma maior segurança em condições de condução normal, desde que as recomendações sobre o reboque de um atrelado sejam respeitadas. Não deve incitar o condutor a assumir riscos, como utilizar um reboque em condições de funcionamento adversas (carga excessiva, desrespeito do peso na lança, pneus gastos ou sem pressão adequada, sistema de frenagem deficiente, etc.) ou a circular com velocidades demasiadas elevadas.

Em determinadas situações, o sistema pode não detetar guinadas do reboque, em especial com um reboque leve.

Em condução em piso escorregadio ou degradado, o sistema não consegue impedir uma guinada repentina do reboque.

\* Conforme versão ou país

## Cintos de segurança

### Enrolador

Os cintos de segurança estão equipados com um enrolador que permite o ajuste automático do comprimento do cinto ao tipo físico do utilizador. O cinto de segurança regressa automaticamente à sua posição original quando não estiver sendo utilizado.

Os enroladores encontram-se equipados com um dispositivo que trava automaticamente o cinto em caso de colisão ou frenagem de emergência ou se o veículo capotar. É possível desbloquear o dispositivo puxando o cinto com força e soltando-o para que se enrole ligeiramente.

### Pré-tensionamento pirotécnico

Este sistema permite melhorar a segurança em caso de colisões frontais e laterais.

Dependendo da gravidade da colisão, o sistema de pretensão pirotécnica aperta instantaneamente os cintos de segurança sobre o corpo dos ocupantes.

Os cintos com pré-tensionamento pirotécnico são ativados ao ligar a ignição.

### Limitador de esforço

Este sistema atenua a pressão do cinto de segurança contra o tórax do ocupante, melhorando deste modo o nível de proteção.

\* Conforme versão ou país

**!** Em caso de colisão em função da natureza e da gravidade das colisões, o dispositivo pré-tensor pirotécnico pode acionar-se antes e independentemente do acionamento dos airbags. O acionamento dos pré-tensores é acompanhado por uma ligeira liberação de fumaça inofensiva e por um ruído, devido à ativação do cartucho pirotécnico integrado no sistema.

De qualquer forma, a luz indicadora do airbag acende-se.

No seguimento de uma colisão, solicite a verificação e, se necessário, a substituição do sistema de cintos de segurança pela rede PEUGEOT ou por uma oficina autorizada.

## Cintos de segurança dianteiros

Os cintos de segurança dianteiros estão equipados com um sistema de pretensão pirotécnica, conforme a versão e com um sistema de limitação de força.

## Cintos de segurança traseiros\*

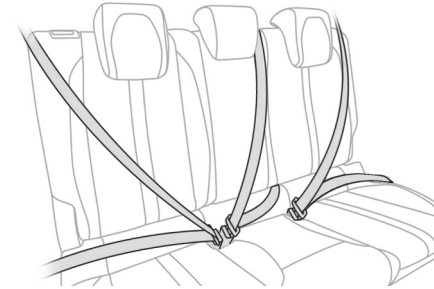

Cada um dos bancos traseiros tem um cinto com três pontos de fixação e um tambor de inércia. Conforme a versão, os bancos das pontas estão equipados com um sistema de pré-tensionamento pirotécnico e de limitação de força.

## Travamento

- ▶ Puxe o cinto de segurança e, em seguida, introduza a lingueta no fechamento.
- ▶ Veja se ficou bem preso puxando a correia.

## Destravamento

- ▶ pressione o botão vermelho no fecho.
- ▶ Acompanhe o enrolamento do cinto.

## Alertas de cinto de segurança não colocado/removido\*



1. Luz indicadora de não colocação do cinto dianteiro esquerdo
2. Luz indicadora de não colocação do cinto dianteiro direito
3. Luz indicadora de não colocação do cinto de segurança traseiro esquerdo
4. Luz indicadora de não colocação do cinto traseiro central
5. Luz indicadora de não colocação do cinto de segurança traseiro direito

Se o cinto de segurança correspondente não estiver afivelado, quando a ignição é ligada, as luzes indicadoras dos cintos de segurança acendem-se no painel de instrumentos e a luz indicadora correspondente (1 a 5) acende-se a vermelho no mostrador das luzes indicadoras dos cintos de segurança e airbag do passageiro dianteiro.

**i** Se um cinto de segurança traseiro não estiver afivelado, a luz indicadora correspondente (3 a 5) acende-se durante cerca de 30 segundos.

A partir de cerca de 20 km/h e durante 2 minutos, cada luz indicadora correspondente a um banco ocupado, cujo cinto de segurança esteja desafivelado começa a piscar, acompanhada de um sinal sonoro. Após os 2 minutos, a luz indicadora do banco correspondente permanece acesa até o condutor ou o passageiro dianteiro/traseiro afivelarem o cinto de segurança.

## Conselhos

**!** O condutor deve certificar-se de que os passageiros utilizam corretamente os cintos de segurança e que os mesmos estão bem colocados antes de colocar o veículo em movimento.

Onde quer que esteja sentado no veículo, deve afivelar sempre o cinto de segurança, mesmo que sejam trajetos curtos.

Não inverta as fivelas dos cintos de segurança, pois não desempenharão corretamente a sua função.

Antes e depois da sua utilização, assegure-se de que o cinto de segurança está corretamente enrolado.

Depois de rebater ou mudar um banco ou o banco traseiro de lugar, assegure-se de que o cinto de segurança se encontra na posição correta e devidamente enrolado.

## ! Instalação

A parte inferior do cinto deve estar posicionada o mais abaixo possível sobre a bacia.

A parte superior deve estar posicionada na parte côncava do ombro.

Para ser eficiente, um cinto de segurança:

- deve ser mantido afivelado o mais perto do corpo possível;
- deve ser puxado para a frente com um movimento regular, garantindo que não fica enrolado;
- só deve ser utilizado para prender uma pessoa;
- não deve apresentar rasgos ou sinais de desgaste;
- não deve ser alterado ou modificado para não afetar o desempenho.

## Manutenção

Qualquer reparação nos cintos de segurança do seu veículo, dirija-se a rede PEUGEOT. Solicite a verificação periódica dos seus cintos de segurança por um concessionário PEUGEOT ou por uma oficina autorizada, especialmente se os cintos apresentarem sinais de deterioração.

Limpe os cintos de segurança com água e sabão ou um produto de limpeza para têxteis vendido pelos concessionários PEUGEOT.

\* Conforme versão ou país.

## Airbags

### Informações gerais

Sistema concebido para contribuir para o reforço da segurança dos ocupantes dos bancos dianteiros e dos bancos traseiros laterais em caso de colisões violentas. Os airbags complementam a ação dos cintos de segurança equipados com um sistema de limitação de força.

Os sensores eletrônicos registam e analisam os embates frontais e laterais nas zonas de deteção de colisões:

– Em caso de colisão violenta, os airbags são acionados instantaneamente e contribuem para proteger melhor os ocupantes do veículo; imediatamente após a colisão, os airbags são rapidamente esvaziados para não perturbar a visibilidade, nem a eventual saída dos ocupantes.

– Na eventualidade de impacto leve, impacto traseiro e em determinadas situações de capotamento, os airbags podem não ser acionados; a única proteção nestas situações é o cinto de segurança.

A gravidade da colisão depende da natureza do obstáculo e da velocidade do veículo no momento do impacto.

**! Os airbags não funcionam com a ignição desligada.**

Este equipamento é acionado apenas uma vez. Se ocorrer uma segunda colisão (durante o mesmo acidente ou em outro acidente), o airbag não é novamente acionado.

### Zonas de deteção de colisão

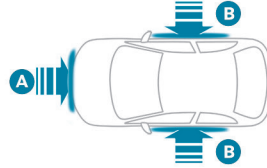

A. Zona de impacto frontal

B. Zona de impacto lateral

**i** Quando um ou mais airbags forem acionados, a detonação da carga pirotécnica integrada no sistema faz um ruído e libera uma pequena quantidade de fumaça. Esta fumaça não é nociva, mas pode ser irritante para as pessoas sensíveis. O ruído da detonação associado ao acionamento de um airbag pode provocar uma ligeira diminuição da capacidade auditiva durante um breve período.

### Airbags frontais

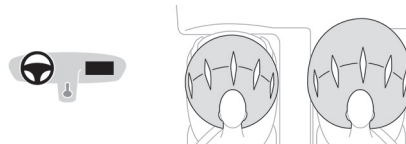

Este sistema protege o condutor e o passageiro dianteiro em caso de colisão dianteira grave, no

sentido de limitar os riscos de lesões na cabeça e no peito.

O airbag do condutor está integrado no centro do volante; o airbag dianteiro de passageiro encontra-se no painel de bordo por cima do porta-luvas.

**i** Os airbags dianteiros são adaptativos. Em especial, insuflam com menos firmeza na presença de um ocupante mais leve ou com o assento colocado numa posição longitudinal para a frente.

### Acionamento

São acionados, exceto se o airbag dianteiro de passageiro estiver desativado. Para mais informações sobre a **Desativação do airbag dianteiro do passageiro**, consulte a seção correspondente., em caso de uma colisão frontal violenta aplicada em toda ou parte da zona de impacto frontal **A**, no eixo longitudinal do veículo num plano horizontal e no sentido da parte da frente para a traseira do veículo.

O airbag dianteiro interpõe-se entre o tórax e a cabeça do ocupante dianteiro do veículo e o volante (no lado do condutor) e o painel (no lado do passageiro) para amortecer a sua projeção para a frente.

## Airbags laterais\*

Este sistema protege, em caso de colisão lateral violenta, o condutor e o passageiro dianteiro para limitar os riscos de traumatismo no peito, entre a bacia e o ombro.

Cada airbag lateral está integrado na armação das costas do banco, do lado da porta.

### Acionamento

Estes são ativados unilateralmente em caso de colisão lateral violenta aplicada na totalidade ou em parte da zona de impacto lateral **B**.

O airbag lateral interpõe-se entre a bacia e o ombro do ocupante do veículo e o painel da porta correspondente.

## Airbags tipo cortina\*

Sistema que contribui para reforçar a proteção, em caso de colisão lateral violenta, do condutor e dos passageiros (exceto o passageiro no banco central traseiro) para limitar os riscos de traumatismo na parte lateral da cabeça.

Cada airbag tipo cortina está integrado nos pilares e na parte superior do habitáculo.

### Acionamento

É ativado ao mesmo tempo que o airbag lateral correspondente em caso de impacto lateral violento aplicado na totalidade ou em parte da zona de impacto lateral **B**.

O airbag de cortina interpõe-se entre os ocupantes dianteiros e traseiros do veículo e os respetivos vidros.

## Avaria

 Se esta luz indicadora se acender no painel de instrumentos, deve contactar o concessionário PEUGEOT ou uma oficina autorizada para verificar o sistema. Os airbags podem não ser acionados em caso de colisão violenta.

 Durante uma colisão ou de um encosto leve na zona lateral do veículo ou em caso de capotamento, é possível que o airbag não seja ativado.

Durante uma colisão na traseira ou na dianteira, nenhum dos airbags laterais é acionado.

## Conselhos

 **Para que os airbags sejam totalmente eficazes, respeite as recomendações de segurança indicadas em seguida.**

Sente-se de forma normal e vertical no banco. Coloque o cinto de segurança, certificando-se de que está posicionado e ajustado corretamente.

Não coloque nada entre os ocupantes e os airbags (criança, animal, objeto, etc.) nem fixe ou prenda nada junto ou na direção da trajetória de abertura do airbag; caso

contrário, poderia provocar lesões durante o acionamento dos airbags.

Nunca modifique as definições de origem do seu veículo, principalmente na zona diretamente adjacente aos airbags.

Depois de um acidente ou do roubo do veículo, solicite a verificação dos sistemas dos airbags.

Qualquer intervenção nos sistemas dos airbags deverá ser efetuada pela rede PEUGEOT ou uma oficina autorizada.

Mesmo cumprindo todas as precauções indicadas, não fica excluído o risco de ferimentos ou ligeiras queimaduras na cabeça, no tórax ou nos braços, durante o acionamento de um airbag. Com efeito, o airbag enche-se de forma quase instantânea (alguns milissegundos) e, em seguida, esvazia-se no mesmo espaço de tempo, liberando os gases quentes através dos orifícios previstos para isso.

 **Airbags frontais**

Não conduza agarrando o volante pelos seus raios ou deixando as mãos sobre a parte central do volante.

Os passageiros nunca deverão colocar os pés no painel de bordo.

Não fume, porque o acionamento dos airbags pode provocar queimaduras ou riscos de ferimentos devido ao cigarro ou ao cachimbo. Nunca desmonte, fure ou submeta o volante a impactos violentos.

\* Conforme versão ou país

Não fixe nem cole nada no volante nem no painel de bordo, esta situação poderá ocasionar ferimentos com o acionamento dos airbags.

### ! Airbags laterais

Proteja os bancos apenas com coberturas homologadas, compatíveis com o acionamento dos airbags laterais. Para conhecer a gama de coberturas de bancos adequadas ao seu veículo, contacte a rede PEUGEOT.

Não prenda nem fixe nada às costas do banco (roupa, etc.), uma vez que isso pode causar ferimentos no tórax ou nos braços quando o airbag lateral é acionado.

Não se sente com o tronco mais perto da porta do que o necessário.

Os painéis das portas dianteiras do veículo possuem sensores de choques laterais.

Uma porta danificada ou qualquer intervenção não-conforme (alteração ou reparação) nas portas dianteiras ou na sua guarnição interior pode comprometer o funcionamento dos sensores – risco de mau funcionamento dos airbags laterais!

Este tipo de intervenções deve ser exclusivamente realizado pela rede PEUGEOT ou por uma oficina autorizada.

### ! Airbags de cortina

Não prenda nem fixe nada no teto, uma vez que isso pode causar ferimentos na cabeça quando o airbag tipo cortina é acionado.

Não desmonte as pegas de fixação implantadas no teto, pois estes elementos auxiliam a fixação dos airbags de cortina.



A etiqueta de aviso situada dos dois lados do para sol do passageiro reforça esta instrução.

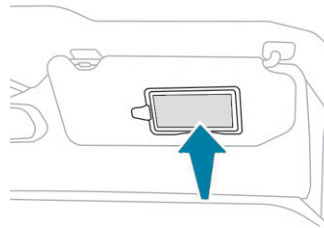

## Cadeiras para crianças

i A regulamentação relativa ao transporte de crianças é específica de cada país. Consulte a legislação em vigor no seu país.

Para proporcionar a máxima segurança, deve respeitar as seguintes instruções:

– Em conformidade com a regulamentação brasileira, **todas as crianças com 10 anos ou com uma altura inferior a 150 cm, têm de ser transportadas em cadeiras para crianças homologadas e adaptadas ao seu peso**, nos lugares equipados com cinto de segurança ou fixações ISOFIX.

– **Estatisticamente, os lugares mais seguros para o transporte das crianças são os lugares traseiros do veículo.**

– **As crianças que pesam menos de 9 kg devem viajar de costas para a estrada, tanto na parte da frente ou traseira do veículo.**

### Particularidades para o transporte de crianças no lugar do passageiro da frente no Brasil

As crianças com menos de dez anos não podem ser transportadas no banco do passageiro dianteiro na posição "de frente para a estrada", exceto se os lugares traseiros estiverem já ocupados por outras crianças ou se os bancos traseiros estiverem inutilizáveis (ausência ou rebatimento). Nesse caso, regular o banco do passageiro da frente na posição longitudinal.



**i** **Recomenda-se** que as crianças viajem nos **bancos traseiros** do veículo:

- “**de costas para a estrada**” até aos 3 anos,
- “**de frente para a estrada**” a partir dos 3 anos.

## Conselhos

**!** A instalação incorreta de uma cadeira para crianças compromete a segurança da criança em caso de acidente.

Certifique-se de que não há um cinto de segurança ou uma fivela do cinto por baixo da cadeira para crianças, pois isso pode prejudicar a estabilidade da cadeira.

Lembre-se de colocar os cintos de segurança ou os cintos das cadeiras para crianças limitando ao máximo as folgas relativamente ao corpo da criança, mesmo para trajetos curtos.

Ao instalar uma cadeira para crianças com o cinto de segurança, verifique que este se encontra bem afivelado na cadeira e que mantém firmemente a cadeira no banco do veículo. Se o banco do passageiro for regulável, avance-o se necessário.

**Retire o encosto de cabeça antes de instalar uma cadeira para crianças com costas num lugar do passageiro.**

Certifique-se de que o encosto de cabeça está bem arrumado ou fixo para prevenir que seja projetado do veículo no caso de uma

frenagem brusca. Volte a montar o encosto de cabeça quando retirar a cadeira para crianças.

### **!** Instalação de uma elevação

A parte torácica do cinto de segurança deve estar posicionada sobre o ombro da criança sem tocar no pescoço.

Verifique se a parte abdominal do cinto de segurança passa corretamente sobre as coxas da criança.

Use um assento elevatório com costas equipado com uma guia para o cinto ao nível do ombro.

### **!** Proteções complementares

Para impedir a abertura accidental das portas e dos vidros traseiros, utilize o “fechamento de segurança para crianças”.

Assegure-se de que não abre mais de um terço da superfície dos vidros traseiros.

Para proteger as crianças mais jovens dos raios solares, utilize cortinas de ocultação laterais nos vidros traseiros.

Por motivos de segurança, nunca deixe:

- uma criança sozinha e sem vigilância no interior do veículo,
- uma criança ou um animal dentro de um veículo exposto ao sol, com as janelas fechadas,
- as chaves ao alcance das crianças no interior do veículo.

## Cadeira para crianças na parte de trás do veículo

“De frente para a estrada” e “De costas para a estrada”



► Avance o banco dianteiro do veículo e levante as costas do banco para que as pernas da criança sentada na cadeira para crianças “de frente para a estrada” ou “de costas para a estrada” não toquem no banco dianteiro do veículo.

► Confirme se as costas da cadeira de crianças “de frente para a estrada” ficam o mais próximo possível das costas do banco traseiro do veículo e se possível mesmo em contacto.

### Banco traseiro central

Uma cadeira para crianças com suporte nunca deverá ser instalada no **lugar do passageiro central traseiro**.

## Cadeira para crianças na parte dianteira do veículo



► Regule o banco do passageiro para a posição mais alta e posição longitudinal traseira máxima, com as costas do banco direitas.

### "De frente para a estrada"



! Deixe o airbag do passageiro dianteiro ativo.

### "De costas para a estrada"



! O airbag do passageiro dianteiro deve ser desativado antes de montar uma cadeira para crianças "de costas para a estrada" no banco do passageiro dianteiro. Caso contrário, a criança corre o risco de sofrer lesões graves ou de morte se o airbag disparar.



Etiqueta de aviso: airbag passageiro dianteiro

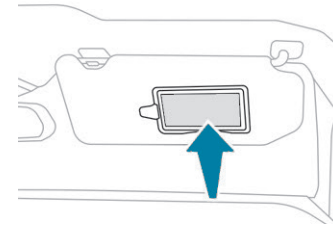

Deve cumprir as instruções seguintes, indicadas pela etiqueta de aviso em ambos os lados da pala de sol do passageiro:

NUNCA instale um sistema de retenção para crianças de costas para a estrada num banco protegido por um AIRBAG frontal ATIVADO. Esta instalação poderá provocar FERIMENTOS GRAVES ou a MORTE da CRIANÇA.

## Desativação do airbag do passageiro dianteiro



### Airbag do passageiro desligado

**!** Para a segurança dos seus filhos, o airbag do passageiro dianteiro DEVE ser desativado se uma cadeira para crianças de costas para a estrada estiver instalada no banco do passageiro dianteiro. Caso contrário, a criança corre o risco de morte ou ferimentos graves na eventualidade de ativação do airbag.

### **!** Veículos não equipados com um comando de desativação/reativação

É estritamente proibido instalar uma cadeira para crianças de costas para a estrada no banco do passageiro dianteiro, risco de morte ou ferimentos graves na eventualidade de ativação do airbag!

## Desativação/reativação o airbag do passageiro dianteiro

Para os veículos com esta opção instalada, o comando está situado na parte lateral do porta-luvas.

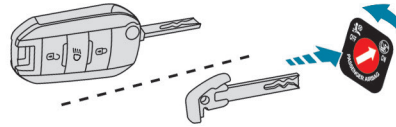

### Com a ignição desligada:

- ▶ Para desativar o airbag, rode a chave no botão para a posição “**DESLIGADO**”.
- ▶ Para ativar novamente, rode a chave para a posição “**LIGADO**”.

Quando a ignição é ligada:



 Esta luz indicadora acende-se e permanece acesa para sinalizar a desativação.

Ou

 Esta luz indicadora acende-se durante cerca de 1 minuto para sinalizar a ativação.

## Cadeiras para crianças recomendadas

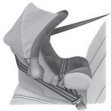
Gama de cadeiras para crianças recomendadas que se fixam com um **cinto de segurança de três pontos**.

Grupo 0+: do nascimento aos 13 kg	Grupos 2 e 3: dos 15 aos 36 kg
	
<p><b>L1</b> "RÖMER Baby-Safe Plus" Instala-se de costas para a estrada.</p>	<p><b>L5</b> "RÖMER KIDFIX" Pode ser presa às fixações "ISOFIX" do veículo.  A criança é fixa pelo cinto de segurança. Pode ser utilizada uma versão com um encosto removível para crianças com mais de 25 kg. No entanto, para uma melhor proteção, utilize um banco de elevação com encosto para todas as crianças até 36 kg.</p>

### Instalação das cadeiras para crianças fixas com o cinto de segurança

Em conformidade com regulamentação brasileira, esta tabela indica as opções de instalação das cadeiras para crianças homologadas como universal fixas com o cinto de segurança (a) de acordo com o peso da criança e a posição do lugar no veículo (a) de acordo com o peso da criança e a posição do lugar no veículo.

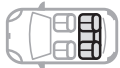
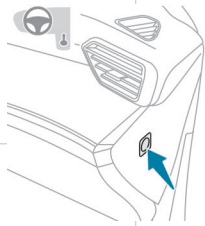
Lugar		Airbag do passageiro dianteiro	Peso da criança/idade indicativa			
			Inferior a 13 kg (grupos 0 (b) e 0+) Até 1 ano, aprox.	De 9 a 18 kg (grupo 1) Entre 1 e 3 anos, aprox.	De 15 a 25 kg (grupo 2) Entre 3 e 6 anos, aprox.	De 22 a 36 kg (grupo 3) Entre 6 e 10 anos, aprox.
Fila 1 (c)	Banco do passageiro com regulagem de altura (d) ou sem regulagem de altura (e) 	Desativado: "DESLIGADO"	U	U	U	U
		Ativado "LIGADO"	X	UF	UF	UF
2.ª fila (f)	Bancos traseiros (g) 		U	U		U

**U:** Posição adequada à instalação de uma cadeira para crianças fixa com o cinto de segurança e homologada como universal para utilização "de costas para a estrada" e/ou "de frente para a estrada".

**UF:** Lugar adequado à instalação de uma cadeira para crianças fixa com o cinto de segurança e homologada como universal para utilização "de frente para a estrada".

**X:** Lugar não adaptado para a instalação de uma cadeira para crianças para o grupo de pesos especificado.

**(a)** Cadeira para crianças universal: cadeira para crianças que pode instalar-se em todos os veículos usando o cinto de segurança.

**(b)** Grupo 0: do nascimento aos 10 kg. As cadeiras para bebés e crianças não podem ser instaladas no banco do passageiro dianteiro.

**(c)** Consulte a legislação em vigor no seu país antes de colocar a criança neste lugar.

**(d)** O banco dianteiro de altura regulável deve ser ajustado para a posição mais alta e longitudinal totalmente reclinada.

- (e) O apoio para as costas deve estar na vertical.
- (f) Para instalar uma cadeira para crianças “de costas para a estrada” ou “de frente para a estrada” num banco traseiro, endireite as costas do banco para deixar espaço suficiente para a cadeira para crianças e para as pernas da criança.
- (g) Nunca instale uma cadeira para crianças com um suporte no **banco do passageiro traseiro central**.

## Fixações “ISOFIX”

Os bancos, ilustrados abaixo, estão equipados com fixações em conformidade com a norma ISOFIX:

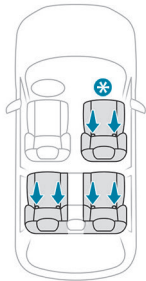

\* Conforme a versão.

As fixações são compostas por três argolas para cada banco, indicadas por uma marcação:

– Duas argolas **A**, situadas entre as costas e a almofada do banco.

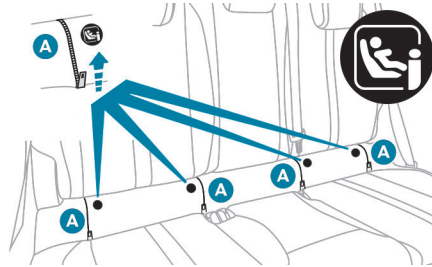

Os 2 ganchos dos **bancos para criança ISOFIX** são fixadas a elas.

– O anel **B**, situado atrás do banco, chamado **TOP TETHER**, para fixar os bancos equipados com uma correia superior.



**Banco dianteiro**

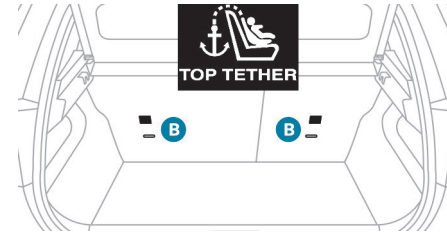
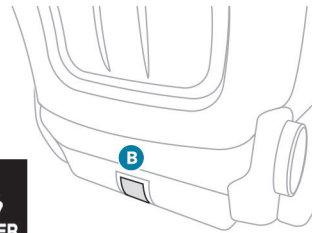

### Bancos traseiros

Este sistema evita que a cadeira para crianças se desloque para a frente em caso de colisão.

Este sistema de fixação ISOFIX assegura-lhe uma montagem confiável e rápida, da cadeira para crianças no veículo.

Para fixar a cadeira para crianças à **TOP TETHER**:

- ▶ Remova e arrume o encosto de cabeça antes de instalar a cadeira para crianças nesse local (instale-o novamente quando a cadeira para crianças tiver sido retirada).
- ▶ Passe a correia superior da cadeira para crianças por trás das costas do banco, entre as hastes dos encostos de cabeça.
- ▶ Fixe o gancho da correia superior na argola **B**.
- ▶ Aperte a correia superior.

**i** Durante a instalação de uma cadeira para crianças ISOFIX no banco traseiro esquerdo do banco, antes de fixar a cadeira, afaste previamente o cinto de segurança traseiro central para o centro do veículo, para não perturbar o funcionamento do mesmo.

**!** A instalação incorreta de uma cadeira para crianças compromete a segurança da criança em caso de acidente. Respeite rigorosamente as instruções de montagem indicadas no guia de utilização que acompanha a cadeira para crianças.

**i** Para mais informações sobre as possibilidades de instalação das cadeiras para crianças ISOFIX no seu veículo, consulte a tabela de resumo.

## Cadeiras para crianças ISOFIX recomendadas

**i** Consulte também as notas de instalação do fabricante da cadeira para crianças para saber como instalar e retirar a cadeira.

### "RÖMER Baby-Safe Plus e respetiva base ISOFIX"

(classe de tamanho: E)

**Grupo 0+:** do nascimento aos 13 kg



É instalada "de costas para a estrada" através de uma base ISOFIX que é fixa aos anéis **A**. A base tem uma perna de apoio com altura regulável localizada na superfície inferior do veículo.

Esta cadeira para crianças pode ser fixa através de um cinto de segurança. Neste caso, apenas a estrutura é utilizada e deve ser fixa ao banco do veículo através do cinto de segurança de três pontos.

### "RÖMER Duo Plus ISOFIX"

(classe de tamanho: B1)

**Grupo 1:** de 9 a 18 kg



Instala-se unicamente na posição "de frente para a estrada".

É fixa aos anéis **A** e ao anel **B**, denominadas de TOP TETHER, com uma correia superior. Três posições de inclinação da estrutura: sentada, repouso e alongada.

Esta cadeira para crianças pode ser igualmente utilizada nos bancos não equipados com fixações "ISOFIX". Neste caso, a cadeira para crianças deve ser imperativamente fixada ao banco do veículo com o cinto de segurança de três pontos. Regule o banco dianteiro do veículo para que os pés da criança não fiquem em contacto com o encosto do banco.

## Instalação das cadeiras para crianças ISOFIX

Em conformidade com a regulamentação brasileira, esta tabela indica as opções de instalação das cadeiras para crianças ISOFIX nos bancos do veículo equipados com fixações ISOFIX.

No caso de cadeiras para crianças ISOFIX universais e semiuniversais, a classe de tamanho ISOFIX, determinada por uma letra de **A** a **G**, está indicada na cadeira para crianças ao lado do logótipo da ISOFIX.

		Peso da criança/idade indicativa										
		Inferior a 10 kg (grupo 0) Até 6 meses, aprox.		Inferior a 10 kg Inferior a 13 kg (grupo 0) (grupo 0+) Até 1 ano, aprox.			De 9 a 18 kg (grupo 1) Entre 1 e 3 anos, aprox.					
Tipo de cadeira para crianças ISOFIX		Berço		"De costas para a estrada"			"De costas para a estrada"		"De frente para a estrada"			
Classe de tamanho ISOFIX		F	G	C	D	E	C	D	A	B	B1	
Lugar		Airbag do passageiro dianteiro										
Fila 1 (a) (b) (dependendo da versão).	Banco do passageiro com ISOFIX com ou sem regulagem da altura	Desativado: "DESLIGADO"	X			IL		IL			IUF/IL	
		Ativado "LIGADO"	X			X		X			IUF/IL	
	Banco do passageiro sem ISOFIX								Não ISOFIX			
Fila 2 (b)	Bancos traseiros laterais (c) (d)	X				IL		IL			IUF/IL	
	Lugar traseiro central								Não ISOFIX			

**IUF:** lugar adaptado à instalação de uma cadeira Isofix Universal, "De frente para a estrada", que fixa com a correia superior.

**IL:** banco adaptado à instalação de uma cadeira de uma cadeira Isofix Semiuniversal, nomeadamente:

- "de costas para a estrada", equipada com uma correia superior ou um suporte.
- "de frente para a estrada" equipada com um suporte.



– um berço equipado com uma correia superior ou um suporte.

Para fixar a correia superior com as **fixações ISOFIX**, consulte a seção correspondente.

**X:** lugar não adaptado para a instalação de uma cadeira ISOFIX ou uma cadeira para bebê para o grupo de pesos especificado.

**(a)** Consulte a legislação em vigor no seu país antes de colocar a criança nesta posição.

**(b)** Remova os encostos de cabeça.

**(c)** Por trás do condutor: regule o banco do condutor à definição de altura máxima.

**(d)** Por trás do passageiro dianteiro: regule o banco do passageiro dianteiro para a posição longitudinal totalmente para a frente.

## Cadeiras para crianças i-Size\*

As cadeiras para crianças i-Size encontram-se equipadas com dois fechamentos que são fixos nas duas argolas **A**.

As cadeiras para crianças i-Size possuem igualmente:

– uma correia superior que é fixa na argola **B**.

– ou um suporte que assenta no piso do veículo, compatível com o banco homologado i-Size.

Tem como função impedir que a cadeira para crianças se desloque em caso de colisão.

Para obter mais informações sobre as **fixações ISOFIX**, consulte a seção correspondente.

Em conformidade com a regulamentação brasileira, esta tabela indica as opções de instalação das cadeiras para crianças i-Size nos bancos do veículo equipados com fixações ISOFIX homologadas para i-Size.

Lugar	Airbag do passageiro dianteiro	Sistema de retenção i-Size
Fila 1 <b>(a)</b> (dependendo da versão).	Desativado: "DESLIGADO"	i-U
	Ativado "LIGADO"	i-UF
Banco do passageiro sem ISOFIX		Não i-Size

\* Conforme versão ou país.

	Lugar	Airbag do passageiro dianteiro	Sistema de retenção i-Size
2. <sup>a</sup> fila	Bancos traseiros laterais (c) 		i-U
	Lugar traseiro central 		Não i-Size

**i-U** : Adequado apenas para os dispositivos de retenção i-Size da categoria “Universal”, “de frente” e de “costas para a estrada”.

**i-UF**: Adequado apenas para os dispositivos de retenção i-Size da categoria “Universal”, que estão “de frente para a estrada”.

- (a) Consulte a legislação em vigor no seu país antes de colocar a criança neste lugar.
- (b) O banco dianteiro de altura regulável deve ser ajustado para a posição mais alta e longitudinal totalmente reclinada.
- (c) Quando o banco do passageiro é afetado, o banco dianteiro ajustável em altura deve ser ajustado para a posição longitudinal totalmente para a frente, com o encosto endireitado. No ponto onde o banco do condutor é afetado, a posição mais alta e intermédia, com o encosto endireitado.

\* Conforme versão ou país.

## Fechamento manual de segurança para crianças\*

Este sistema impede a abertura da porta traseira através do respetivo comando interior.

O comando, de cor vermelha, situa-se no bordo de cada porta traseira (assinalado por uma etiqueta).

### Travamento/ Destravamento

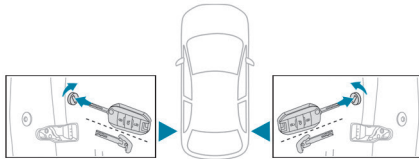

► Para travar, gire o controle **vermelho** o máximo possível com a chave:

- para a direita na porta traseira esquerda,
- para a esquerda na porta traseira direita.

► Para destravar, rode-a na direção oposta.

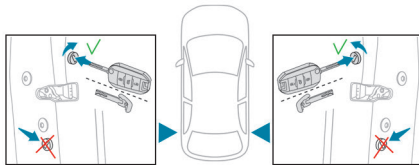

**!** Não confunda o comando do fechamento de segurança para crianças, de cor vermelha, com o comando de travamento de emergência, de cor preta.

## Fechamento elétrico de segurança para crianças\*

Este comando impede a abertura das portas traseiras através dos comandos internos e a utilização dos vidros elétricos traseiros.

### Ativação/Desativação



► Quando a ignição é ligada, pressione este botão para ativar / desativar o fechamento para crianças.

Quando a luz indicadora se acende, o fechamento para crianças é ativado.

**i** Com fechamento para crianças ativado, pode abrir as portas a partir do exterior e a controlar os vidros elétricos a partir dos comandos do condutor.

**!** Este sistema é independente e não substitui em nenhum caso o comando do fechamento centralizado das portas. Verifique o estado do fechamento de segurança para crianças sempre que liga a ignição.

Ao abandonar o veículo, mesmo durante pouco tempo, leve sempre a chave eletrônica consigo.

Em caso de colisão violenta, o fechamento elétrico de segurança para crianças é automaticamente desativado para permitir a saída dos passageiros dos lugares traseiros.

\* Conforme versão ou país.

## Recomendações de condução\*

- ▶ Respeite o código da estrada e seja vigilante independentemente das condições de circulação.
- ▶ Esteja atento ao que o gireia e mantenha as mãos no volante para estar preparado para reagir a qualquer momento a qualquer eventualidade.
- ▶ Adote uma condução suave, antecipe a frenagem e mantenha uma distância de segurança maior, especialmente em condições climáticas adversas.
- ▶ Pare o veículo para realizar as operações que necessitam de mais atenção (como regulagens ou ajustes).
- ▶ Em viagens longas, recomenda-se uma pausa a cada duas horas.

### Importante!

**!** Nunca circule com o freio de estacionamento engrenado. Risco de sobreaquecimento e danos no sistema de frenagem!

**!** Não estacione o veículo nem deixe o motor trabalhando numa superfície inflamável (erva seca, folhas mortas, papel, etc.). O sistema de escape do veículo está muito quente, mesmo vários minutos após desligar o motor. Risco de incêndio!

\* Conforme versão ou país.

**!** Nunca deixe um veículo sem vigilância com o motor em funcionamento. Se necessitar de sair do veículo com o motor em funcionamento, engrene o freio de estacionamento e coloque a caixa de marchas na posição **N** ou **P** (conforme o tipo de caixa de marchas).

**!** Nunca deixe crianças dentro do veículo sem supervisão.

### Em piso alagado

É fortemente recomendado que não conduza em piso alagado uma vez que poderá danificar gravemente o motor, a caixa de marchas e os sistemas elétricos do seu veículo.

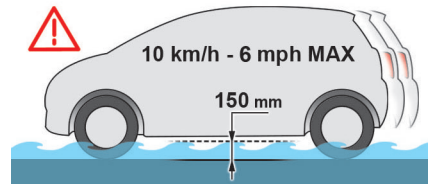

Se tiver de obrigatoriamente passar sobre piso alagado:

- ▶ verifique se a profundidade de água não excede 15 cm, tendo em consideração as ondulações que possam ser causadas por outros utilizadores,

- ▶ circule lentamente sem parar. Não ultrapasse, em caso algum, a velocidade de 10 km/h,
- ▶ não pare nem desligue o motor.

Ao saída de um local com piso alagado, assim que as condições de segurança o permitirem, freie ligeiramente algumas vezes para secar os discos e as pastilhas de freio.

Em caso de dúvida sobre o estado do veículo, consulte a rede PEUGEOT ou uma oficina autorizada.

### Ruído (elétrico)

#### No exterior

Devido ao funcionamento silencioso do veículo durante a condução, o condutor deve prestar especial atenção.

A velocidades até 30 km/h, o indicador sonoro para pedestres indica os outros usuários da estrada sobre a presença do veículo.

#### No interior

Durante a utilização, pode ouvir alguns ruídos perfeitamente normais, que são específicos dos veículos elétricos, tais como:

- Relé da bateria de tração durante o partida.
- Bomba de vácuo ao freiar.
- Pneus ou aerodinâmica do veículo durante a condução.
- Ruído de movimento brusco e batimento durante o partida em inclinações.

## Proteção antirroubo

### Antipartida eletrônico

As chaves incluem um sistema antipartida eletrônico, com um código que deve ser reconhecido para que a partida seja possível.

Se o sistema falhar, estado indicado pela apresentação de uma mensagem, o motor não funciona.

Contacte um concessionário PEUGEOT.

## Partida/parada do motor com Acesso e partida mãos-livres\*

**i** É imprescindível a presença da chave eletrônica no habitáculo

Para as versões equipadas com Sistema de entrada e partida keyless, a chave eletrônica também é detectada na mala.

Se a chave não for detectada, é apresentada uma mensagem.

Desloque a chave eletrônica para poder efetuar a partida ou desligar.

Se houver algum problema, consulte a seção "Chave não detectada – Partida de emergência ou Desativação de emergência".

## Partida



## Ligar/desligar o motor elétrico

### Partida

O seletor de velocidades deve estar no modo **P**.

▶ Pressione o pedal do freio por completo e no botão "**START/STOP**" durante uns instantes.

▶ Mantenha o pé no pedal do freio até a luz indicadora **READY** acender-se e um sinal sonoro ser emitido, indicando que o veículo está pronto para conduzir.

▶ Com o pé no freio, pressione o botão "**Desbloquear**" e selecione o modo **D/B** ou **R**.

▶ Libere o pedal do freio e depois acelere.

Durante a partida, o painel de instrumentos acende-se e o ponteiro do indicador de potência ou o cursor desloca-se para a posição de "ponto morto". A coluna de direção é desbloqueada automaticamente (pode ouvir um som e sentir que o volante se deslocou).

### Desativação

▶ Pressione o botão "**START/STOP**".

Antes de sair do veículo, verifique se:

- O seletor de velocidades está no modo **P**.
- A luz indicadora **READY** apaga-se.

**i** Se a porta do condutor estiver aberta enquanto as condições necessárias para a parada não forem satisfeitas, um sinal sonoro é emitido, acompanhado pela apresentação de uma mensagem de aviso.

\* Conforme versão ou país.

## Ligar a ignição sem colocar o motor em funcionamento

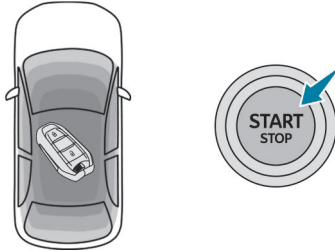

Com a chave eletrônica no habitáculo, pressionando o botão **"START/STOP"**, **sem pressionar em qualquer pedal**, permite ligar a ignição sem colocar o motor em funcionamento.

► Pressione este botão **novamente** para desligar a ignição e permitir que o veículo fique bloqueado.

## Chave não detectada

### Partida de emergência

A coluna de direção está equipada com um leitor de emergência para permitir o partida do motor se o sistema não detectar a chave na zona de reconhecimento ou se a pilha da chave eletrônica estiver gasta.

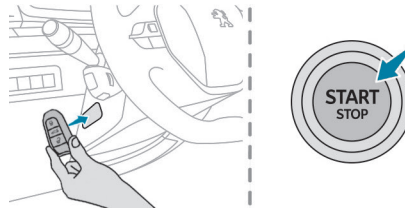

► Encoste o telecomando ao leitor e segure-o nessa posição.

► **Com uma caixa de marchas automática ou um seletor de velocidades**, selecione o modo **P** e, e seguida, pise a fundo no pedal do freio.

► Pressione o botão **"START/STOP"**. O partida do motor é efetuado.

### Parada de emergência



Se a chave eletrônica não for detectada ou já não estiver na zona de reconhecimento, é apresentada uma mensagem no painel de instrumentos quando fechar uma porta ou quando tentar desligar o motor.

► Para confirmar o pedido para desligar o motor, pressione o botão **"START/STOP"** durante cerca de 5 segundos.

Em caso de anomalia no funcionamento da chave eletrônica, contacte o concessionário PEUGEOT ou uma oficina autorizada.

## Parada de emergência

Apenas em caso de emergência, o motor pode ser desligado sem condições específicas (mesmo com o veículo em movimento).

► Pressione o botão **"START/STOP"** durante cerca de 5 segundos.

Neste caso, a coluna de direção bloqueia logo que o veículo para.

## Freio de estacionamento elétrico\*

No modo automático, este sistema aplica o freio de estacionamento quando o motor é desligado e libera-o quando o veículo é posto em movimento.



A qualquer momento, com o motor em funcionamento:

- ▶ para acionar o freio de estacionamento, puxe **durante uns instantes** o botão do comando;
- ▶ para liberá-lo, **empurre** durante uns instantes o botão do comando em simultâneo com o pedal do freio.

Por defeito, está ativado o modo automático.

## Luz indicadora

 Esta luz indicadora acende-se no painel de instrumentos e no comando para confirmar o engrenamento do freio de estacionamento, acompanhada da mensagem “Freio de estacionamento engrenado”.

A luz indicadora apaga-se para confirmar a libertação do freio de estacionamento, acompanhada pela apresentação da mensagem “Freio de estacionamento desengrenado”.

A luz indicadora começa a piscar como resposta a um pedido manual para aplicar ou liberar o freio.

 Em caso de falha de bateria, o freio de estacionamento elétrico deixa de funcionar.

Por motivos de segurança, numa caixa de marchas manual, se o freio de estacionamento não estiver engrenado, imobilize o veículo engrenando uma velocidade.

Por motivos de segurança numa caixa de marchas automática ou seletor de velocidades, se o freio de estacionamento não estiver engrenado, imobilize o veículo instalando o calço fornecido contra uma das rodas.

Entre em contacto com um concessionário PEUGEOT ou uma oficina autorizada.

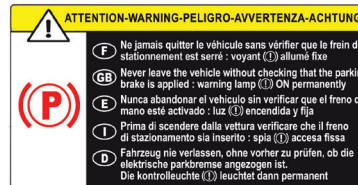

 Antes de sair do veículo, verifique se o freio de estacionamento se encontra engrenado: as luzes indicadoras no painel de instrumentos e no comando devem estar acesas de forma fixa.

Se o freio de estacionamento não estiver engrenado, é emitido um sinal sonoro e é apresentada uma mensagem ao abrir a porta do condutor.

 Não deixe uma criança sozinha no interior do veículo, pois poderá desengrenar o freio de estacionamento.

 Quando o veículo está estacionado: numa inclinação acentuada, com carga elevada ou durante o reboque Com uma caixa de marchas manual, vire as rodas para o pavimento e engrene uma velocidade.

Com uma caixa de marchas automática ou um seletor de velocidades, vire as rodas para o pavimento e seleccione o modo **P**.

Em situação de reboque, o veículo está homologado para poder estacionar em inclinações de até 12 %.

\* Conforme versão ou país.

## Funcionamento manual

### Desengrenamento manual

Ignição ligada ou motor em funcionamento:

- ▶ Pressionar o pedal do freio.
- ▶ Mantendo a pressão no pedal do freio, empurre brevemente o comando.

**i** Se pressionar o comando sem pressionar o pedal do freio, o freio de estacionamento não é desengrenado e é apresentada uma mensagem.

### Engrenamento manual

Veículo parado:

- ▶ Puxe brevemente o comando.

A luz indicadora do comando fica intermitente para confirmar o pedido da aplicação.

## Funcionamento automático

### Desbloqueio da frenagem automática

Assegure-se previamente de que o motor está funcionando e que a porta do condutor se encontra corretamente fechada.

O freio de estacionamento elétrico **desengata automaticamente quando o veículo é colocado em movimento**.

### Com um seletor de velocidades

- ▶ Pressionar o pedal do freio.
- ▶ Selecione o modo **D**, **B** ou **R**.
- ▶ Libere o pedal do freio e pise no pedal do acelerador.

**i** Com o seletor de velocidades, se o freio não se desengrenar automaticamente, verifique que as portas dianteiras se encontram fechadas corretamente.

**!** Com o veículo imobilizado e o motor em funcionamento, não pressione desnecessariamente o pedal do acelerador. Risco de desengate do freio de estacionamento.

### Frenagem automática

Com o veículo parado, o freio de estacionamento **aplica-se automaticamente ao desligar o motor**.

**i** Em modo de funcionamento automático, também pode utilizar o comando para engrenar ou desengrenar manualmente o freio de estacionamento.

## Casos específicos

### Imobilizar o veículo com o motor em funcionamento

Para imobilizar o veículo com o motor em funcionamento, puxe brevemente o comando.

### Estacionamento do veículo com freio desengrenado

**!** Em condições muito frias (gelo), não é recomendável aplicar o freio de estacionamento.

Para imobilizar o veículo, engrene uma velocidade ou coloque os calços numa das rodas.

### Imobilização do veículo, freio de estacionamento desativado

- ▶ Desligue o motor.
- ▶ Ligue novamente a ignição, sem ligar o motor.
- ▶ Desengrene manualmente o freio de estacionamento, pressionando o botão do comando ao mesmo tempo que mantém o pé no freio.
- ▶ Desligue a ignição.



**i** Com o um seletor de velocidades, o modo **P** é selecionado automaticamente quando a ignição é desligada. As rodas são bloqueadas.

Para obter mais informações sobre como **Substituir para o modo de roda livre**, consulte a seção correspondente.

**i** Com o seletor de velocidades, enquanto o modo **N** é selecionado, a abertura da porta do condutor aciona um sinal sonoro. Para quando a porta do condutor é fechada novamente.

## Desativação do funcionamento automático

Em determinadas situações, por exemplo, quando está muito frio, pode ser necessário desativar o funcionamento automático do sistema.

- ▶ Ligue o motor.
- ▶ Utilize o comando para aplicar o freio de estacionamento, caso tenha sido liberado.
- ▶ Tire o pé completamente do pedal do freio.
- ▶ Mantenha o comando pressionado na direção de liberação entre 10 e 15 segundos, no máximo.
- ▶ Libere o comando.
- ▶ Pise no pedal do freio e mantenha-o nessa posição.
- ▶ Puxe o comando no sentido de “Engrenamento” durante 2 segundos.



Esta luz indicadora no painel de instrumentos acende-se para confirmar a desativação das funções automáticas.

- ▶ Libere o comando e o pedal do freio.

A partir deste momento, só é possível engrenar e desengrenar manualmente o freio de estacionamento com o comando.

Repita este procedimento para reativar o funcionamento automático (confirmado pela luz indicadora apagada no painel de instrumentos).

## Frenagem de emergência

Em caso de avaria no pedal do freio ou em situações excepcionais (exemplo: mau estar do condutor, em condução acompanhada), puxar de forma contínua o botão do comando permite freiar o veículo. A frenagem continua enquanto o comando é puxado e para quando o comando é liberado.

Os sistemas ABS e DSC estabilizam o veículo numa frenagem de emergência.

Em caso de avaria da frenagem de emergência, a mensagem “Defeito do freio de estacionamento” é apresentada no painel de instrumentos.



Se ocorrer uma avaria nas funções ABS e DSC, indicada pelo acendimento de uma ou ambas as luzes indicadoras no painel de instrumentos, a estabilidade do veículo deixa de ser garantida.

Neste caso, o condutor deve manter o veículo estável puxando e liberando o comando sucessivamente, repetindo a operação até o veículo parar.

## Seletor de velocidades (elétrico)\*

O seletor de velocidades é um seletor de impulsos com uma função de frenagem regenerativa.

O seletor de velocidades fornece controle da tração com base no estilo de condução, perfil da estrada e carga do veículo.

Com a frenagem regenerativa ativada, gere também a frenagem do motor quando o pedal do acelerador é liberado.

- P.** Park (Estacionamento)  
Para o estacionamento do veículo: as rodas da frente são bloqueadas.
- R.** Marcha a ré
- N.** Neutral (Ponto morto)  
Para mover o veículo com a ignição desligada e deixá-lo deslocar-se livremente. Para obter mais informações sobre como **Substituir para o modo de roda livre**, consulte a seção correspondente.
- D/B.** Movimentação em avanço automática (**D**) ou movimentação em avanço automática com frenagem regenerativa (**B**).

\* Conforme versão ou país.

## Informações apresentadas no painel de instrumentos

Quando a ignição é ligada, o estado do seletor de velocidades é apresentada no painel de instrumentos:

- P** : estacionar.
- R** : marcha a ré.
- N** : ponto morto.
- D** : movimentação em avanço automática.
- B** : movimentação em avanço automática com frenagem regenerativa ativada.

## Funcionamento

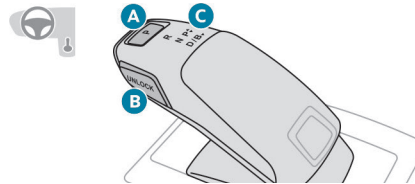

- A. Botão P**  
Para colocar a caixa de marchas no modo P.
- B. Botão Desbloquear**  
Para desbloquear o seletor e sair de **P** ou passar para **R**, com o pé no pedal do freio. Pressione continuamente este botão antes de pressionar o seletor.
- C. Indicadores de estado do seletor (R, N, D/B)**

► Mova o seletor pressionando-o para a frente (**N** ou **R**) ou para trás (**N** ou **D/B**) uma ou duas vezes, ultrapassando o ponto de resistência, se necessário.

Depois de liberar o seletor de impulso, este regressa à posição inicial.

Por exemplo, para mudar de **P** para **R**, empurre para a frente duas vezes sem ultrapassar o ponto de resistência ou empurre apenas uma vez, ultrapassando o ponto de resistência:

- No primeiro caso, o seletor muda de **P** para **N** e depois de **N** para **R**.
- No segundo caso, o seletor muda diretamente de **P** para **R**.

## Frenagem regenerativa

A função de frenagem regenerativa simula a frenagem do motor, reduzindo a velocidade do veículo sem ter de pressionar o pedal do freio. A velocidade do veículo é reduzida com maior rapidez quando o condutor libera o pedal do acelerador.

Quando o pedal do acelerador é liberado, a energia mecânica é recuperada e utilizada para recarregar a bateria parcialmente.

► No modo **D/B**, empurrar o seletor de impulsos para trás ativa/desativa a função.

O **D** no painel de instrumentos é substituído por um **B**.

O estado da função não é armazenado quando a ignição é desligada.

**i** Se a bateria estiver quase totalmente carregada, o efeito de frenagem quando o pedal do acelerador for liberado pode ser limitado.

## Modos de condução\*

O número e o tipo de modos de condução disponíveis dependem do motor e do equipamento do veículo.

Os modos de condução são selecionados com o seguinte comando:

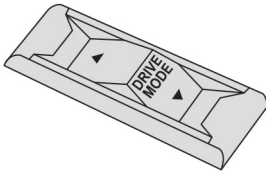

Pressionando o comando, os modos aparecem no painel de instrumentos.

No motor elétrico, não pode selecionar um modo de condução se a luz **READY** estiver desligada.

Quando a mensagem se apaga, o modo selecionado é ativado e permanece indicado no painel de instrumentos (exceto o modo **NORMAL**).

Sempre que a ignição é ligada, o modo **NORMAL** é selecionado por predefinição.

### ECO

Este modo reduz o consumo de combustível, mas restringe o desempenho dos sistemas de aquecimento e ar condicionado, sem desativá-los. Roda livre no modo **ECO**: dependendo da versão, com a caixa de marchas EAT8, recomenda-se mudar para “roda livre” para abrandar o veículo sem utilizar a frenagem do motor. Para poupar combustível pode antecipar a necessidade de reduzir a velocidade e levantar o pé por completo do pedal do acelerador.

### CONFORTO

Permite uma condução mais confortável e uma suspensão mais suave.

### NORMAL

Restaura as definições originais do veículo.

### SPORT

Permite uma condução mais dinâmica, ao controlar a direção assistida, o acelerador e o engrenamento das velocidades com uma caixa de marchas automática e a possibilidade de apresentar as definições dinâmicas do veículo no painel de instrumentos.

\* Conforme versão ou país.

## Ajuda a saída em ladeira (Hill Assist)\*

O sistema mantém o veículo imobilizado por um curto espaço de tempo (cerca de 2 segundos) durante uma partida numa ladeira, enquanto transfere o pé do pedal do freio para o pedal do acelerador.

Este sistema só está ativo quando:

- o veículo está completamente imobilizado, com o seu pé no pedal do freio,
- estiverem reunidas determinadas condições de inclinação,
- a porta do condutor se encontra fechada.

**!** Não saia do veículo enquanto o mesmo está a ser temporariamente imobilizado pela ajuda a saída em ladeira.

Se alguém necessitar de sair do veículo com o motor em funcionamento, engrene o freio de estacionamento manualmente. Depois certifique-se de que a luz de aviso do freio de estacionamento e a luz de aviso **P** do comando elétrico do freio de estacionamento se encontram acesas de forma fixa.

**!** A ajuda a saída em ladeira não pode ser desativada. Contudo, utilizar o freio de estacionamento para imobilizar o veículo interrompe o funcionamento.

### Funcionamento

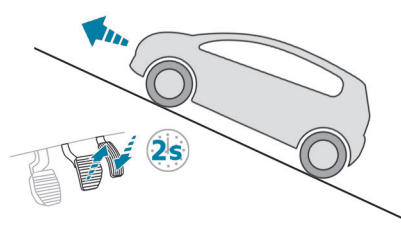

**Em subidas, com o veículo parado, este é mantido durante um curto período de tempo durante a liberação do pedal do freio:**

- se estiver no modo **D** ou **B** com um seletor de velocidades.

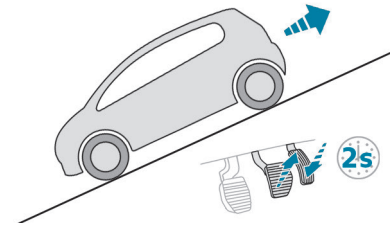

**Em descidas, com o veículo imobilizado e marcha a ré engrenada, este é mantido durante um curto período de tempo quando libera o pedal do freio.**

### Avaria



No caso de avaria, estas luzes indicadores acendem-se.

Contacte um concessionário PEUGEOT ou uma oficina autorizada para verificar o sistema.

\* Conforme versão ou país.

## Detecção de pressão insuficiente dos pneus\*

Este sistema assegura o controle automático da pressão dos pneus com o veículo em movimento. Este sistema compara as informações fornecidas pelos sensores de velocidade das rodas com os **valores de referência que devem ser reinicializados após cada reajuste da pressão dos pneus ou da substituição de uma roda.** O sistema aciona um alerta mal detecta a redução da pressão de enchimento de um ou mais pneus.

**!** O sistema de detecção de pressão baixa dos pneus não substitui a necessidade de vigilância do condutor.

Este sistema não dispensa a verificação regular da pressão de enchimento dos pneus (incluindo do estepe - conforme versão), assim como antes de um trajeto longo. Conduzir o veículo numa situação de pressão baixa dos pneus especialmente em condições adversas (forte carga, velocidade elevada, trajetos longos):

- piora a aderência à estrada.
- aumenta as distâncias de frenagem.
- causa o desgaste prematuro dos pneus.
- aumenta o consumo de combustível.

**i** As especificações de pressão dos pneus definidas para o veículo são apresentadas na etiqueta de pressão dos pneus. Para obter mais informações sobre os **Elementos de identificação**, consulte a seção correspondente.

**!** **Controle de pressão dos pneus**  
A pressão dos pneus deve ser verificada "a frio" (veículo parado há 1 hora ou após um trajeto inferior a 10 km efetuado a uma velocidade moderada). Caso contrário, adicione 0,3 bar aos valores indicados na etiqueta.

## Alerta de pressão insuficiente

**!** Indicado pela luz de aviso continuamente acesa, acompanhada por um sinal sonoro e, dependendo do equipamento, a apresentação de uma mensagem.

- ▶ Reduza imediatamente a velocidade, evite as guinadas do volante e as frenagens bruscas.
- ▶ Pare o veículo assim que as condições de circulação o permitirem.

**!** A perda de pressão detectada nem sempre origina uma deformação visível do pneu. Não confie numa mera verificação visual.



- ▶ Com um compressor, como o de um kit de reparação provisória de furos, verifique a pressão dos quatro pneus a frio.
- ▶ Se não lhe for possível efetuar esta verificação imediatamente, circule com cuidado e a uma velocidade reduzida.
- ▶ Em caso de furo, utilize o kit de reparação provisória de furos ou a roda sobressalente (conforme o equipamento).

**i** O alerta mantém-se ativo até à reinicialização do sistema.

## Reinicialização

Reinicialize o sistema após ajustar a pressão de um ou mais pneus e após a substituição de uma ou mais rodas.

**!** Antes de reinicializar o sistema, assegure-se de que a pressão dos quatro pneus se encontra adaptada às condições de utilização do veículo e em conformidade com os valores indicados da etiqueta de pressão dos pneus. Verifique a pressão dos quatro pneus antes de efetuar a reinicialização. O sistema não informa se a pressão está errada durante a reinicialização.

  Com o veículo parado, o sistema é reinicializado através do menu **Driving/Veículo** da tela táctil.

\* Conforme versão ou país.

## Avaria



No caso de avaria, estas luzes indicadores acendem-se.

É apresentada uma mensagem acompanhada de um sinal sonoro.

Neste caso, o controle de baixa pressão dos pneus já não é efetuado.

Dirija-se a um concessionário PEUGEOT ou a uma oficina autorizada para solicitar a verificação do sistema.

## Auxiliares de condução e manobra - Recomendações gerais\*

**i** Os auxiliares de condução e manobra não podem, em caso algum, substituir a vigilância do condutor.

O condutor tem de cumprir o código da estrada, tem de manter o controle sobre o veículo em todas as circunstâncias e tem de conseguir retomar o controle a qualquer momento. O condutor deve adaptar a velocidade às condições climáticas, ao trânsito e ao estado da via.

É da responsabilidade do condutor verificar permanentemente o estado da circulação, avaliar as distâncias e as velocidades relativas dos outros veículos e antecipar as suas manobras antes de indicar e mudar de faixa. Os sistemas não podem ultrapassar os limites das leis da física.

### **i** Auxiliares de condução

O condutor deve segurar o volante com as duas mãos, utilizar sempre os retrovisores internos e externos, manter sempre os pés junto aos pedais e fazer um intervalo de duas em duas horas.

### **i** Auxiliares de manobra

O condutor deve verificar sempre as imediações do veículo antes e durante toda a manobra, fazendo uso dos retrovisores.

### **!** Radar

O funcionamento do radar bem como das funções associadas pode ficar comprometido pela acumulo de sujeira (lama, gelo, etc.), em determinadas condições climáticas difíceis (chuva muito intensa, neve), se o para-choque for danificado, etc.

Em caso de pintura do para-choque dianteiro, consulte a rede PEUGEOT ou uma oficina autorizada; determinados tipos de pintura poderão perturbar o funcionamento do radar.



### **!** Câmara de ajuda à condução

Esta câmara e as suas funções associadas podem ficar comprometidas ou não funcionarem se a área do para-brisas à frente da câmara estiver suja, com gelo, coberta de neve, danificada ou tapada por um adesivo.

Nas versões só com câmara, esta mensagem indica-lhe que a câmara está obstruída: **"Câmara ajuda à condução: visibilidade limitada, ver guia utilização"**.

Em caso de tempo úmido e frio, desembace regularmente o para-brisas.

Fraca visibilidade (iluminação insuficiente, chuva forte, neblina intensa, queda de neve), ofuscamento (luzes de veículos em sentido contrário, sol de frente, reflexos no piso molhado, saída de túnel, alternância entre sombra e luz), também pode comprometer o desempenho de detecção.

Se for necessário substituir o para-brisas, contacte um concessionário PEUGEOT ou uma oficina autorizada para calibrar de novo a câmara; caso contrário, o funcionamento dos auxiliares de condução associados podem não funcionar corretamente.

### **i** Outras câmaras

As imagens fornecidas pela(s) câmara(s) exibidas na tela táctil ou no painel de instrumentos poderão ser deformadas pelo relevo.

Zonas com sombra, com luz solar intensa ou com iluminação insuficiente poderão escurecer a imagem e reduzir o contraste.

Os obstáculos podem parecer mais afastados do que estão na realidade.

\* Conforme versão ou país.

### ! Sensores

O funcionamento dos sensores e das funções associadas pode ser perturbado por interferências sonoras, tais como aquelas emitidas por máquinas e veículos ruidosos (ex. caminhões, martelos pneumáticos), pela acúmulo de neve ou de folhas mortas na via ou em caso de para-choques e retrovisores danificados.

Ao engrenar a marcha a ré, um sinal sonoro (bip longo) indica que os sensores podem estar sujos.

Se o veículo sofrer um impacto frontal ou traseiro, os sensores poderão ser desconfigurados, o que nem sempre é detectado pelo sistema: o cálculo das distâncias poderá ser incorreto.

Os sensores não detectam sistematicamente obstáculos demasiado baixos (passeios, pinos) ou demasiado finos (árvores, postes, cercas de arame).

Alguns obstáculos que se encontram no ângulo cego dos sensores poderão não ser detectados ou deixarem de ser detectados durante a manobra.

Alguns materiais (tecidos) absorvem ondas sonoras: pode acontecer de pedestres não serem detectados.

### i Revisões

Limpe os para-choques, os retrovisores das portas e o campo de visão das câmaras regularmente.

Ao lavar o veículo a alta pressão, direcione o spray para que fique afastado a pelo menos 30 cm do radar, dos sensores e das câmaras.

### ! Tapetes

A utilização de tapetes não homologados pela PEUGEOT pode interferir com o funcionamento do limitador ou do regulador de velocidade.

Para evitar o risco de bloqueio dos pedais:

- ▶ certifique-se de que o tapete está bem preso,
- ▶ não sobreponha vários tapetes.

### i Unidades de velocidades

Assegure-se de que as unidades de velocidade mostradas no painel de instrumentos (km/h) são as indicadas para o país onde está a conduzir.

Caso contrário, quando o veículo estiver imobilizado, mude a apresentação desta unidade de velocidade para que esteja em cumprimento com a autoridade local.

Em caso de dúvida, consulte a rede PEUGEOT ou uma oficina autorizada.

## Reconhecimento das placas\*

Consulte as **Recomendações gerais no que respeita ao uso de auxiliares de condução e manobras.**

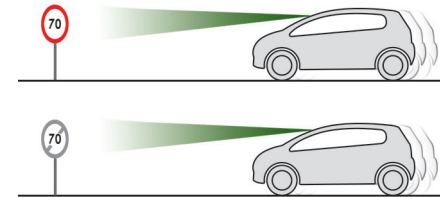

Este sistema apresenta a velocidade máxima autorizada no painel de instrumentos para o país onde está a conduzir, a partir de:

- Sinais do limite de velocidade detectados pela câmara.
- Informações de limite de velocidade provenientes da cartografia do sistema de navegação.

! Para obter uma informação de limitação de velocidade proveniente do sistema de navegação pertinente, é necessário atualizar regularmente a sua cartografia.



- Sinais detectados pela câmara que indicam a área da interseção).



\* Conforme versão ou país.



Sinais detectados	Velocidade sugerida (calculada)
<b>Entrada na área de interseção</b> Exemplo: 	<b>Sem PEUGEOT Connect Nav*</b> 20 km/h (dependendo da unidade do painel de instrumentos) <b>Com PEUGEOT Connect Nav*</b> Apresenta a velocidade em vigor no país onde circula.

– Alguns sinais de trânsito são detectados pela câmara:

Suplementares detectados	Apresentação da velocidade associada a um suplementar
<b>Limite de velocidade com chuva</b> Exemplos: 	Se o comando do limpa-vidros estiver na posição "funcionamento intermitente das palhetas" ou "funcionamento automático das palhetas" (para ativar o sensor de chuva): 110 km/h (por exemplo)
<b>Limite de velocidade ao utilizar um reboque</b> 	Se estiver um dispositivo de reboque aprovado montado no veículo: 90 km/h (por exemplo)
<b>Limite de velocidade aplicável acima de uma determinada distância</b> Exemplo: 	70 km/h (por exemplo)

Suplementares detectados	Apresentação da velocidade associada a um suplementar
<b>Limite de velocidade para veículos cujo peso bruto do veículo ou peso bruto do reboque seja inferior a 3,5 toneladas</b> 	90 km/h (por exemplo)
<b>Limite de velocidade com neve</b> Exemplo: 	Se a temperatura exterior for inferior a 3 °C: 30 km/h (por exemplo) com um símbolo de um "flocos de neve"
<b>Limite de velocidade em determinadas alturas</b> Exemplo: 	30 km/h (por exemplo) com um símbolo de um "relógio"

\* Conforme versão ou país.

**!** A unidade do limite de velocidade (km/h) depende do país onde conduz.

Deve ser considerada, para que respeite o limite de velocidade.

Para que o sistema funcione corretamente quando mudar de país, a unidade da velocidade do painel de instrumentos deverá corresponder à do país onde o veículo circula.

**!** A leitura automática dos sinais de estrada é um sistema auxiliar à condução e nem sempre apresenta os limites de velocidade corretamente.

Os sinais de limite de velocidade presentes na estrada são sempre prioritários à informação do sistema.

O sistema foi concebido para detectar os painéis em conformidade com a Convenção de Viena sobre a sinalização rodoviária.

**i** Os limites de velocidade específicos, tal como os que são destinados aos veículos pesados de mercadorias, não são apresentados.

A exibição do limite de velocidade no painel de instrumentos é atualizada assim que ultrapassar um painel de sinalização destinado aos veículos (veículos de passageiros).

## Ativação/desativação

Por predefinição, o sistema é ativado automaticamente a cada partida do motor.



É regulado através do menu da tela tátil **Driving/Veículo**.

## Informações apresentadas no painel de instrumentos

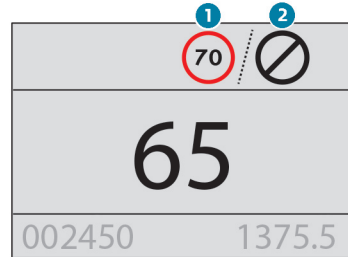

1. Detectada indicação do limite de velocidade ou
2. Fim da indicação do limite de velocidade



O sistema fica ativo, mas não detecta a informação de limite de velocidade.



Ao detectar uma informação de limite de velocidade, o sistema apresenta o valor.



No caso de uma sugestão de velocidade máxima, a primeira vez que o veículo a excede em **mais de 5 km/h** (por exemplo, 95 km/h), a velocidade é apresentada de maneira intermitente durante 10 segundos.

## Limites de funcionamento

O sistema não tem em consideração as reduções das limitações de velocidade, em especial as impostas nos seguintes casos:

- Poluição atmosférica.
- Reboque.
- Condução com roda sobressalente de utilização temporária ou correntes para a neve.
- Pneu reparado com o kit de reparação provisória de pneus.
- Jovens condutores.

O sistema pode não apresentar o limite de velocidade se não detectar qualquer sinal de limite de velocidade durante um período predeterminado e nas seguintes situações:

- Sinalização rodoviária obstruída, não padrão, danificada ou dobrada.
- Mapas obsoletos ou incorretos.

## Recomendação



Além de **Reconhecimento das placas**, o condutor pode selecionar a velocidade apresentada como configuração de velocidade para o limitador de velocidade ou o regulador de velocidade utilizando o botão de memorização respectivo.

Em caso de detecção de chuva, o sistema sugere ao condutor uma regulagem de velocidade inferior à velocidade lida/obtida do mapa como medida de adaptação às condições meteorológicas (exemplo: numa autoestrada, a velocidade sugerida será 110 km/h em vez de 130 km/h).

**i** Para mais informações sobre o **Limitador de velocidade**, o **Regulador de velocidade** ou o **Regulador de velocidade adaptativo**, consulte as seções correspondentes.

## Comandos no volante

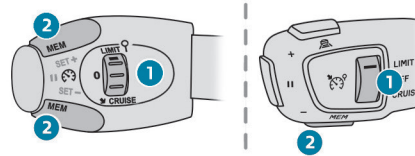

1. Seleção do modo do limitador/regulador de velocidade
2. Memorização da velocidade de referência

## Informações apresentadas no painel de instrumentos



3. Indicação do limite de velocidade
4. Sugestão de memorização da velocidade
5. Velocidade de referência atual

## Memorização da velocidade



- Acione o limitador de velocidade/regulador de velocidade.
- São apresentadas as informações do limitador de velocidade/regulador de velocidade.

Quando detecta um sinal a sugerir uma nova velocidade de referência, o sistema apresenta o valor e **"MEM"** começa a piscar durante alguns segundos, para salvá-lo como a nova velocidade de referência.

**i** Em caso de diferença inferior a 9 km/h entre a velocidade de referência e a velocidade apresentada no Reconhecimento das placas, o símbolo **"MEM"** não é apresentado.

Dependendo das condições da estrada, podem ser apresentadas várias velocidades.

- Pressione o botão **2 uma vez** para salvar o valor de velocidade sugerido. Aparece uma mensagem a confirmar o pedido.
  - Pressione o botão **2 novamente** para confirmar e salvar a nova velocidade de referência.
- Em seguida, a tela volta para o estado anterior.

## Reconhecimento otimizado das placas\*

Consulte as **Recomendações gerais** no que **respeita ao uso de auxiliares de condução e manobras**.



Este sistema adicional permite o reconhecimento destes **sinais de trânsito** e a sua visualização no painel de instrumentos se o modo de visualização apropriado for selecionado.

Via de sentido único: se começar a conduzir na direção errada numa rua de sentido único, é apresentada uma mensagem de alerta no painel de instrumentos, incluindo o símbolo do sinal (pedido para verificar o sentido do trânsito).

Outros sinais: ao aproximar-se de um destes sinais, o símbolo do respetivo sinal é apresentado no painel de instrumentos.

**!** Os sinais verdadeiros na estrada são sempre prioritários relativamente aos indicados pelo sistema.

Os sinais têm de estar em conformidade com a Convenção de Viena sobre sinalização rodoviária.

\* Conforme versão ou país.

## Ativação/desativação

 É regulado através do menu da tela táctil **Driving/Veículo**.

## Limitador de velocidade\*

Consulte as **Recomendações gerais** no que **respeita ao uso de auxiliares de condução e manobras**.

 Este sistema impede a ultrapassagem da velocidade do veículo programada pelo condutor (velocidade de referência).

O limitador de velocidade é **acionado** manualmente.

A velocidade de referência mínima programável é de 30 km/h.

A velocidade de referência permanece na memória do sistema mesmo após desligar a ignição.

## Comando no volante

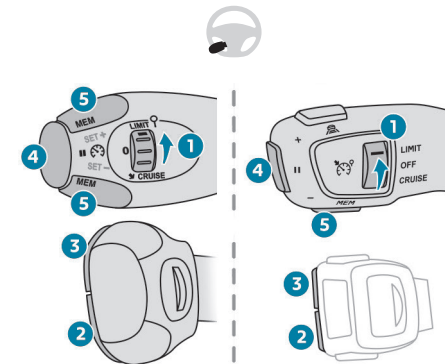

1. LIGADO (posição **LIMIT**)/DESLIGADO
2. Reduzir a velocidade de referência
3. Aumentar a velocidade de referência
4. Pausa/retoma do limitador de velocidade com a velocidade de referência anteriormente guardada
5. Utilização da velocidade sugerida pelo Reconhecimento das placas (visor **MEM**)

Para obter mais informações sobre o **Reconhecimento das placas**, consulte a seção correspondente.

## Informações apresentadas no painel de instrumentos

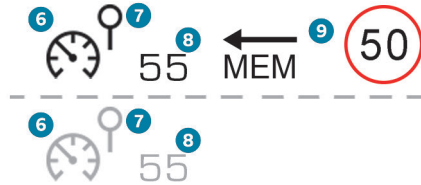

6. Limitador de velocidade ativo/em pausa
7. Modo limitador de velocidade selecionado
8. Valor da velocidade programada
9. Velocidade proposta pelo sistema de reconhecimento e reconhecimento dos limites de velocidade (dependendo da versão)

## Colocação em funcionamento / pausa

- ▶ Gire o botão 1 para a posição "LIMIT" para selecionar o limitador de velocidade; a função é colocada em pausa.
- ▶ Se a velocidade de referência for a adequada (última velocidade de referência programada no sistema), pressione o botão 4 para acionar o limitador de velocidade.
- ▶ Uma nova pressão no botão 4 interrompe temporariamente a função (pausa).

**i** Se a velocidade programada for inferior à velocidade do veículo por um período de tempo prolongado, é emitido um alerta sonoro.

## Definição da velocidade limite

Não é necessário ligar o limitador de velocidade para ajustar a velocidade.

Para modificar a velocidade de referência limite com base na velocidade atual do veículo:

- ▶ Pressione durante uns instantes o botão 2 ou 3 para alterar o valor em incrementos de + ou - 1 km/h.
- ▶ Pressione e mantenha pressionado o botão 2 ou 3 para alterar o valor em incrementos de + ou - 8 km/h.

Para modificar o valor da velocidade de cruzeiro com base na velocidade sugerida pelo Reconhecimento das placas, como indicado no painel de instrumentos:

- ▶ Pressione o botão 5 uma vez. Uma mensagem é apresentada para confirmar o pedido de memorização.
- ▶ Pressione o botão 5 novamente para guardar a velocidade sugerida.

A velocidade é apresentada de imediato como a nova velocidade de referência no painel de instrumentos.

## Ultrapassagem temporária da velocidade de referência

- ▶ Pise a fundo o pedal do acelerador.



O limitador de velocidade é desativado temporariamente e a velocidade de referência apresentada pisca intermitente.

- ▶ Solte o pedal do acelerador para regressar à velocidade programada.

Quando o limite de velocidade é ultrapassado sem qualquer ação do condutor (por exemplo, no caso de uma descida acentuada), é acionado imediatamente um sinal sonoro.

**!** No caso de descida acentuada ou em caso de forte aceleração, o limitador de velocidade não poderá impedir o veículo de ultrapassar a velocidade de referência. Freie se necessário para controlar a velocidade do seu veículo.



A partir do momento em que a velocidade do veículo atinge o nível de velocidade programado, o limitador de velocidade funciona novamente: a visualização da velocidade de referência passa a ser fixa.

## Desativação

► Gire o botão 1 para a posição "OFF": as informações do limitador de velocidade desaparecem.

## Mau funcionamento



A apresentação de traços (primeiro intermitentes e depois fixos) indica um problema do limitador de velocidade.

Solicite a verificação pela rede PEUGEOT ou por uma oficina autorizada.

## Regulador de velocidade recomendações especiais

! Para segurança de todos, use o regulador de velocidade apenas se as condições de condução lhe permitirem circular a uma velocidade constante e mantendo uma distância de segurança adequada.

**Mantenha-se atento** quando o regulador de velocidade estiver ativado. Se pressionar um dos botões de definição de mudança de velocidade, pode ocorrer uma mudança muito rápida da velocidade do seu veículo.

Numa **descida acentuada**, o regulador de velocidade não conseguirá impedir que o veículo ultrapasse a velocidade definida. Freie se necessário para controlar a velocidade do seu veículo.

Em caso de **subida acentuada** ou de reboque, a velocidade definida poderá não ser atingida ou mantida.

### ! Exceder a velocidade de preferência programada

Ao pressionar com força o pedal do acelerador, é possível ultrapassar **momentaneamente** a velocidade de referência (a velocidade programada pisca intermitente).

Para regressar à velocidade de referência, diminua a pressão no pedal do acelerador (quando esta velocidade for novamente atingida, a indicação da velocidade deixa de permanecer intermitente).

### ! Limites de funcionamento

Nunca use o sistema nas situações seguintes:

- Numa zona urbana com o risco de os pedestres atravessarem a estrada.
- Em tráfego intenso.
- Em estradas sinuosas ou inclinadas.
- Em estradas escorregadias ou alagadas.
- Em condições atmosféricas adversas.
- Condução num autódromo.
- Condução num dinamómetro.
- Utilização de correntes para a neve.

## Regulador de velocidade\*

Consulte as **Recomendações gerais no que respeita ao uso de auxiliares de condução e manobra** e o **Regulador de velocidade - recomendações especiais**.

Este sistema mantém automaticamente a velocidade do veículo no valor programado pelo condutor (velocidade de referência), sem utilizar o pedal do acelerador.

O **acionamento** do regulador de velocidade é manual.

Necessita de uma velocidade mínima do veículo de 40 km/h.

Com um seletor de velocidades, é necessário engratar o modo **D** ou **B**.

**i** O corte da ignição anula qualquer valor de velocidade.

## Comandos no volante

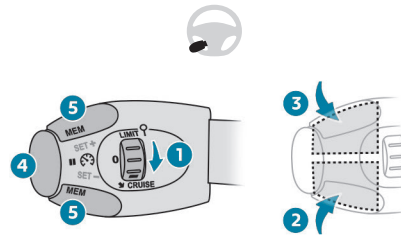

1. LIGADO (posição **CRUISE**)/DESLIGADO
2. Ativação do regulador de velocidade à velocidade atual/redução da velocidade de referência
3. Ativação do regulador de velocidade à velocidade atual/aumento da velocidade de referência
4. Pausa/retoma do regulador de velocidade com a velocidade de referência salva anteriormente
5. Utilização da velocidade sugerida pelo Reconhecimento das placas (visor **MEM**)

Para obter mais informações sobre o **Reconhecimento das placas**, consulte a seção correspondente.

## Informações apresentadas no painel de instrumentos

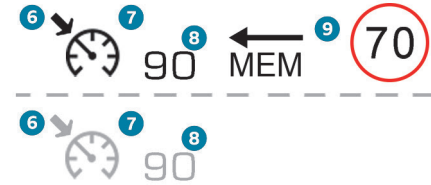

6. Pausa/retoma do regulador de velocidade
7. Seleção do modo do regulador de velocidade
8. Valor da velocidade de referência
9. Velocidade proposta pelo sistema de reconhecimento e reconhecimento dos limites de velocidade (dependendo da versão)

## Colocação em funcionamento/pausa

- ▶ Gire o botão **1** para a posição **“CRUISE”** para selecionar o modo regulador de velocidade, a função é colocada em pausa.
- ▶ Pressione o botão **2** ou **3** para ativar o regulador de velocidade e memorize uma velocidade de referência quando o veículo atinge a velocidade pretendida. A velocidade atual do veículo torna-se a velocidade de referência.
- ▶ Libere o pedal do acelerador.
- ▶ Uma nova pressão no botão **4** interrompe temporariamente a função (pausa).

\* Conforme versão ou país.

▶ Pressionar novamente o botão **4** aciona novamente o regulador de velocidade (LIGADO).

**i** O funcionamento do regulador de velocidade pode ser interrompido temporariamente (pausa):

- pressionando o pedal do freio.
- automaticamente, se o sistema eletrônico de controle de estabilidade (ESC) for acionado.

## Modificação da velocidade de cruzeiro (referência)

O regulador de velocidade deve estar ativo.

Para alterar o valor da velocidade de cruzeiro com base na velocidade atual do veículo:

▶ Pressione durante uns instantes o botão **2** ou **3** para alterar o valor em incrementos de + ou - 1 km/h.

▶ Pressione e mantenha pressionado o botão **2** ou **3** para alterar o valor em incrementos de + ou - 8 km/h.

**!** A pressão contínua do botão **2** ou **3** resulta numa alteração rápida da velocidade do veículo.

**!** Como precaução, recomendamos a definição da velocidade de referência para um valor muito próximo da velocidade atual do veículo, para evitar qualquer aceleração súbita ou desaceleração do veículo.

\* Conforme versão ou país.

Para modificar o valor da velocidade de cruzeiro utilizando a velocidade sugerida pelo Reconhecimento das placas, apresentada no painel de instrumentos:

▶ Pressione o botão **5** uma vez. Uma mensagem é apresentada para confirmar o pedido de memorização.

▶ Pressione o botão **5** novamente para guardar a velocidade sugerida.

A velocidade é apresentada de imediato como a nova velocidade de referência no painel de instrumentos.

## Desativação

▶ Gire o botão **1** para a posição "OFF": a visualização das informações associadas ao regulador de velocidade desaparece.

## Mau funcionamento



A apresentação de traços (primeiro intermitentes e depois fixos) indica um problema do sistema do regulador de velocidade.

Solicite a verificação pela rede PEUGEOT ou por uma oficina autorizada.

## Drive Assist Plus\*

Apenas disponível nas versões com a caixa de marchas automática EAT8 e o seletor de velocidades.

Este sistema regula automaticamente a velocidade e corrige a trajetória, utilizando Regulador de Velocidade Adaptativo com a função Stop & Go em conjunto com a função Ajuda à manutenção de via.

Estas duas funções devem estar ativas e em funcionamento.

Este sistema é principalmente adequado para condução em autoestradas e vias rápidas.

Para obter mais informações sobre as funções **Regulador de Velocidade Adaptativo** e **Ajuda à manutenção de via**, consulte as seções correspondentes.

**!** O sistema ajuda o condutor a gerir a direção, aceleração e frenagem dentro dos limites das leis da física e das capacidades do veículo. Alguns elementos de infraestrutura da estrada ou veículos que circulam na estrada não podem ser devidamente vistos ou podem ser percebidos com dificuldade pela câmara e o radar, podendo causar uma mudança inesperada de direção, falta de correção do volante e/ou uma gestão inadequada da aceleração ou frenagem.



## Regulador de Velocidade Adaptativo\*

Consulte as **Recomendações gerais no que respeita ao uso de auxiliares de condução e manobra** e o **Regulador de velocidade - recomendações especiais**.

Este sistema mantém **automaticamente** a velocidade do veículo num determinado valor que programou (definição da velocidade), mantendo uma distância de segurança ao veículo da frente (veículo alvo) que foi anteriormente definida pelo condutor. O sistema gere automaticamente a aceleração e a desaceleração do veículo.

Com a **função Stop & Go**, o sistema gere a frenagem até o veículo parar por completo e o reinício do veículo.

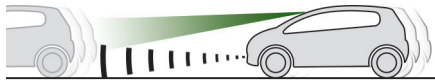

Para isso, o veículo possui uma câmara situada na parte superior do para-brisas e, de acordo com a versão, um radar situado no para-choque dianteiro.

**!** Concebido principalmente para a condução em vias rápidas e autoestradas, este sistema funciona apenas em veículos em movimento a conduzirem na mesma direção que o seu veículo.

**i** Se o condutor ativar a luz indicadora de mudança de direção para ultrapassar um veículo mais lento, o regulador de velocidade permite que o veículo se aproxime temporariamente do veículo à sua frente para o auxiliar na manobra de ultrapassagem, mas nunca ultrapassando a velocidade de referência.

**!** Alguns veículos que circulam na estrada podem não ser devidamente vistos, ou são percebidos com dificuldade pela câmara e/ou pelo radar (p. ex. um caminhão), podendo causar uma avaliação insuficiente das distâncias e provocar a gestão inadequada da aceleração e da frenagem.

## Comandos no volante

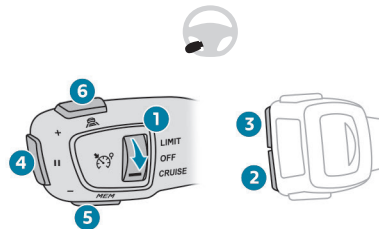

1. LIGADO (posição **CRUISE**)/DESLIGADO
2. Ativação do regulador de velocidade à velocidade atual/redução da velocidade de referência

3. Ativação do regulador de velocidade à velocidade atual/aumento da velocidade de referência
4. Pausa/retoma do regulador de velocidade com a velocidade de referência anteriormente guardada
5. Utilização da velocidade sugerida pelo Reconhecimento das placas (**visor MEM**)
6. Visualização e ajuste da distância ao veículo da frente programada

## Utilização

### Ativar o sistema (pausa)

► Com o motor em funcionamento, gire o botão **1** para baixo para a posição **CRUISE**. O regulador de velocidade está pronto para funcionar (indicado em cinza).

### Ligar o regulador de velocidade e definir a velocidade

Com um seletor de velocidades, a velocidade deve ser entre 0 e 180 km/h.

► Pressione o botão **2** ou **3**: a velocidade atual passa a ser a velocidade de referência (no mínimo 30 km/h) e o regulador de velocidade é ativado de imediato (indicado em verde).

► Pressione **3** para aumentar ou **2** para diminuir a velocidade de referência (incrementos de 5 km/h se manter pressionado).

\* Conforme versão ou país.

**!** A pressão contínua prolongada no botão **2** ou **3** resulta numa alteração rápida da velocidade do veículo.

### Pausa/retorno do regulador de velocidade

► Pressione **4** ou pise no **pedal do freio**. Para colocar o regulador de velocidade em pausa, pode também:

- passar do modo **D** para **N**;
- pressionar o comando do freio de estacionamento elétrico.

► Pressione **4** para reiniciar o regulador de velocidade. O regulador de velocidade pode ter sido automaticamente interrompido:

- quando a velocidade do veículo é inferior a 30 km/h.
- acionado o sistema ESC.

Com um seletor de velocidades, depois de freiar o veículo até parar totalmente, se as condições de tráfego não permitirem que o veículo comece a mover-se de novo após 3 segundos de parada, pressione o botão **4** ou o pedal do acelerador para pôr o veículo em movimento.

Se o condutor não efetuar qualquer ação depois do veículo parar, o freio de estacionamento elétrico é aplicado automaticamente após cerca de 5 minutos.

**i** O regulador de velocidade permanece ativo após uma mudança de marcha, independentemente do tipo de caixa de marchas.

**!** Quando o condutor tenta reativar o regulador de velocidade, depois da função ter sido colocada em pausa, a mensagem “Ativação recusada, condições inadequadas” é apresentada brevemente se a reativação for impossível (condições de segurança não reunidas).

### Modificar a velocidade de preferência programada com a função Reconhecimento das placas

► Pressione **5** para aceitar a velocidade sugerida pela função no painel de instrumentos e, em seguida, pressione de novo para confirmar.

**!** Para evitar uma aceleração ou desaceleração brusca do veículo, selecione uma velocidade de referência relativamente próxima da velocidade atual do veículo.

### Alterar a distância entre veículos

► Pressione **6** para visualizar os limites de distância definidos (“Distante”, “Normal” ou “Próximo”) e, em seguida, pressione novamente para selecionar um limite.

Após alguns segundos, a opção é aceita e será memorizada quando a ignição for desligada.

### Ultrapassagem temporária da velocidade de referência

► Pise a fundo no pedal do acelerador. A monitorização de distância e o regulador de velocidade são desativados, desde que a aceleração seja mantida. A mensagem “Regulador de velocidade suspenso” é apresentada.

### Desativação do sistema

► Gire o botão **1** para cima para a posição **DESLIGADO**.

### Informações apresentadas no painel de instrumentos

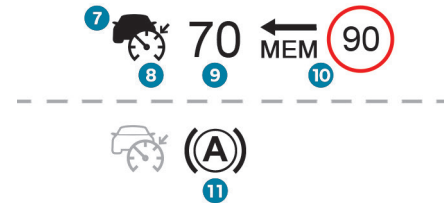

7. Veículo detectado pelo sistema (símbolo cheio)
8. Regulador de velocidade ativo (cor sem ser cinzenta).
9. Valor da velocidade de referência
10. Utilização da velocidade sugerida pelo Reconhecimento das placas

11. O veículo está imobilizado (versões equipadas com caixa de marchas automática ou seletor de velocidades)



12. Definição da distância entre veículos  
13. Posição do veículo detectada pelo sistema

## Mensagens e alertas

**i** As mensagens e alertas não são apresentados em sequência.

“Regulador de velocidade em pausa” ou “Regulador de velocidade suspenso” a seguir a uma breve aceleração por parte do condutor.

“Regulador de velocidade ativo”, nenhum veículo detectado.

“Regulador de velocidade em pausa”, veículo detectado.

“Regulador de velocidade ativo”, veículo detectado.

**!)** “Recuperar o controle” (laranja).

- Freie ou acelere, conforme a situação.



**!)** “Recuperar o controle” (vermelho).

► **Recupere imediatamente o controle do veículo:** o sistema não consegue gerir a situação de condução presente.



**i** “Ativação recusada, condições inadequadas”. O sistema recusa ativar o regulador de velocidade, porque não foram cumpridas as condições necessárias.

## Função Stop & Go



**(A)** “Para reiniciar, pressione o pedal do acelerador ou pressione o botão II” (botão 4).

O sistema freiou o veículo até à sua parada completa.

Após 3 segundos, o veículo começa a mover-se de novo, de maneira gradual e automática.

Após 3 segundos, o condutor deve acelerar ou pressionar o botão 4 para efetuar a partida novamente.

**!** Quando o veículo está imobilizado, aplicam-se as seguintes recomendações:

- Não abra as portas.
- Não deixe entrar nem sair passageiros.
- Não engrene a marcha a ré.

**!** Ao efetuar a partida novamente, esteja atento a ciclistas, pedestres e animais

que possam não ter sido devidamente detectados.

## Limites de funcionamento

O regulador de velocidade funciona de dia e de noite, com neblina ou chuva moderada.

O sistema não consegue lidar com determinadas situações e o condutor deve intervir nestes casos.

### Caso de não deteção pelo sistema:

- Pedestres, alguns ciclistas, animais.
- Veículos parados (engarramento, avaria, etc.).

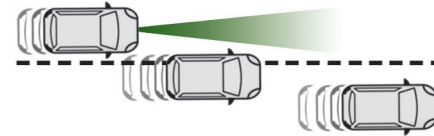

- Veículos que transpõem a sua faixa de rodagem.
- veículos que se desloquem em sentido inverso.

**Situações em que o condutor tem de suspender o sistema regulador de velocidade:**

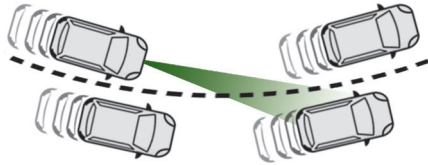

- Veículos numa curva fechada.
- Ao aproximar-se de uma rotatória.

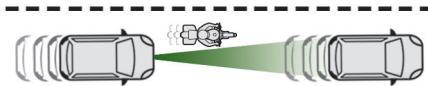

- Quando está atrás de um veículo estreito. Reative o controle de velocidade quando as condições o permitirem.

**Casos em que o condutor é solicitado a retomar o controle imediatamente:**

- Desaceleração excessiva do veículo da frente.

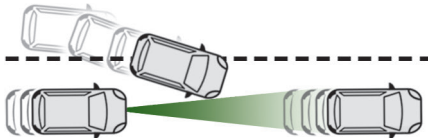

\* Conforme versão ou país.

- Se um veículo se interpuser entre o seu veículo e o veículo da frente.

- ! Preste especial atenção:
  - Quando estão presentes motocicletas e quando existem veículos descentralizados em relação à faixa de rodagem.
  - Quando entrar num túnel ou atravessar uma ponte.

- ! Se ocorrer uma das seguintes avarias, não utilize o sistema:
  - Após impacto sobre o para-brisas junto à câmara ou sobre o para-choque dianteiro (versões com radar).
  - As luzes de frenagem não funcionam.

- ! Não utilize o sistema se o veículo tiver sido sujeito a qualquer uma das seguintes modificações:
  - Transporte de objetos longos em barras de teto.
  - Extremidade dianteira do veículo modificado (por exemplo, ao adicionar faróis de longo alcance ou pintura no para-choque dianteiro).

## Ajuda à manutenção de via\*

Consulte as **Recomendações gerais no que respeita ao uso de auxiliares de condução e manobras.**

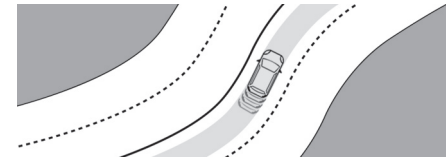

Através de uma câmara existente na parte superior do para-brisas, o sistema identifica as marcações na via de circulação e mantém o veículo dentro da faixa escolhida pelo condutor. Esta função é principalmente apropriada para condução em autoestradas e vias rápidas.

## Condições de funcionamento

- Controlador de velocidade ativo.
- Faixa de rodagem assinalada por linhas em ambos os lados.
- Sistema ESC operacional.
- O sistema ASR está ativado.
- Nenhum veículo detectado.
- Nenhuma roda sobressalente de utilização temporária utilizada.
- O veículo não está sujeito a forças G laterais fortes.
- Os indicadores de mudança de direção não estão ativados.

## Ativação/desativação



► Com Regulador de Velocidade Adaptativo com a função Stop & Go ativada, pressione este botão.

A ação é confirmada por:

- A luz indicadora do botão acende-se em verde.
- O seguinte símbolo é apresentado no painel de instrumentos.

A cor do símbolo no painel de instrumentos depende do estado de funcionamento do sistema:



(cinzento)

Uma ou mais condições de funcionamento não são reunidas, o sistema é colocado em pausa.



(verde)

Todas as condições de funcionamento estão reunidas, o sistema está ativo.



(laranja)

Avaria no sistema.

Se o condutor não quiser utilizar o sistema durante algum tempo, pode pressionar o botão novamente para desativá-lo.

A luz indicadora do botão apaga-se e o símbolo desaparece no painel de instrumentos.



O estado do sistema é guardado quando a ignição é desligada.

## Regulador de velocidade

O condutor deve segurar adequadamente no volante.

Quando o regulador de velocidade está ativado, o símbolo é apresentado em verde: através de pequenas ações do volante, o sistema orienta o veículo e mantém-no na posição escolhida pelo condutor, na faixa de rodagem. Esta posição não é necessariamente o centro da faixa.

O condutor consegue sentir movimentos no volante.

A qualquer instante, o condutor pode mudar a posição do veículo rodando no volante. Quando o condutor sente que a posição do veículo é adequada, mantendo as mãos no volante, tem de aliviar a pressão para permitir que o sistema retome o controle da direção. Contudo, o veículo não ficará centrado na faixa automaticamente.

## Pausa / suspensão do sistema



O condutor deve agir de imediato se verificar que as condições de tráfego ou o estado do piso exigem a sua intervenção, movendo o volante para suspender temporariamente o funcionamento do sistema. Qualquer ação no pedal do freio que resulte na pausa do regulador de velocidade irá também originar a pausa do sistema.



Se o sistema detectar que o condutor não segura com força suficiente o volante, desencadeia uma série de alertas graduais e depois se desativa, caso não haja reação por parte do condutor.



Se a função for suspensa devido à liberação prolongada da força que mantém o volante bloqueado, deve pressionar o botão de novo para reativá-lo.

### Pausa automática













- Desencadeamento do ESC.
- Falha prolongada na deteção de uma das linhas de limite da faixa. Neste caso, a função de aviso de transposição de linha ativa pode ser acionada e o sistema irá reativar-se assim que as condições de funcionamento forem recuperadas.



### Resposta à ação do condutor: suspensão

- Ativação dos indicadores de mudança de direção.
- Circulação fora dos limites da faixa.
- Segurando com demasiada força no volante ou ação dinâmica sobre o volante.
- Ação no pedal do freio (resultando numa pausa até o regulador de velocidade ser reativado) ou no pedal do acelerador (suspensão, desde que o pedal seja pressionado).
- Pausa do regulador de velocidade.
- Desativação do ASR.

## Situações de condução e alertas associados

As tabelas seguintes descrevem as visualizações associadas às principais situações de condução. A visualização destes alertas não é sequencial.

Luz indicadora do botão	Botão do regulador de velocidade	Pictogramas	Visualização	Comentários
Desligado	CRUISE	 (cinzento)	 (cinzento)	Regulador de velocidade colocado em pausa; a ajuda à manutenção de via não está ativa.
Desligado	CRUISE	 (verde)	 (cinzento)	Regulador de velocidade ativo; a ajuda à manutenção de via não está ativa.
Verde	CRUISE	 (verde)	 (verde)	Drive Assist Plus ativo, funciona normalmente (a correção é efetuada no volante).
Verde	CRUISE	 (cinzento)	 (cinzento)	Drive Assist Plus colocada em pausa.
Verde	CRUISE	 (verde)/(cinzento)	 (cinzento)	Drive Assist Plus Ativo, nem todas as condições necessárias para a ajuda à manutenção de via foram cumpridas.
Verde	Desligado ou Limite	 (cinzento)	 (cinzento)	O regulador de velocidade não está ativo, nem todas as condições necessárias para a ajuda à manutenção de via foram cumpridas.

Luz indicadora do botão	Botão do regulador de velocidade	Pictogramas	Visualização	Comentários
Verde	CRUISE	 (verde) / (cinzento)	 (cinzento)	Drive Assist Plus suspenso: o regulador de velocidade e a ajuda à manutenção de via são suspensas.

Mensagens	Situações de condução
“Ativar o regulador de velocidade para utilizar o sistema de ajuda à manutenção de via”	A ativação da ajuda à manutenção de via durante o regulador de velocidade não está ativa.
“Condições inadequadas, ativação em espera”	A ativação da ajuda à manutenção de via se nem todas as condições forem cumpridas.
“Mantenha as mãos no volante”	Condução prolongada sem segurar no volante, se segurar no volante incorretamente ou sem aplicar qualquer força.
“Segurar no volante”	Perda real ou iminente da ajuda à manutenção de via.
“Retomar o controle”	Perda simultânea do regulador de velocidade e ajuda à manutenção de via.

## Limites de funcionamento

**i** O sistema de ajuda à manutenção de via pode emitir um alerta se o veículo estiver circulando numa faixa longa e a direito em piso liso, mesmo que o condutor esteja a segurar adequadamente no volante.

O sistema pode falhar ou produzir correções inadequadas à direção nas seguintes situações:

- baixas condições de visibilidade (iluminação insuficiente do piso, queda de neve, chuva, neblina).

- ofuscamento (luzes de veículos em sentido contrário, sol de frente, reflexos em piso molhado, saída de túnel, alternância de sombra e luz),
- zona do para-brisas em frente à câmara: suja, embaçada, coberta com gelo ou com neve,
- marcações na via gastas, parcialmente tapadas (neve, lama) ou marcações múltiplas (obras, junções da superfície do piso),
- em curvas fechadas,
- em estradas sinuosas.
- presença de uma junta no asfalto da estrada.

**!** O sistema não deve ser ativado nas seguintes situações:

- condução com uma roda sobressalente economizadora de espaço.
- em condições climáticas desfavoráveis,
- condução em pisos escorregadios (risco de aquaplanagem, neve, gelo preto).
- condução num autódromo.
- condução num dinamómetro.

## Avaria



Uma avaria do sistema é indicada pelo acendimento da luz indicadora de serviço e por este símbolo (laranja), acompanhados por uma mensagem de aviso e um sinal sonoro.

## Alerta ativo de transposição involuntária de linha\*

Consulte as **Recomendações gerais no que respeita ao uso de auxiliares de condução e manobras**.

Com uma câmara situada na parte superior do para-brisas que permite identificar as marcações na via de circulação no piso e nas bordas da estrada (de acordo com a versão), o sistema retifica a trajetória do veículo alertando o condutor assim que for detectado um risco de transposição involuntária de linha ou da faixa de emergência. A utilização deste sistema é sobretudo indicada em autoestradas e vias rápidas.

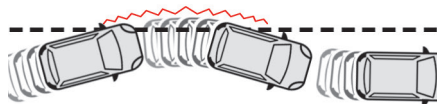

\* Conforme versão ou país.

## Condições de funcionamento

- Velocidade do veículo entre 65 e 180 km/h.
- Estrada assinalada com uma linha divisória central.
- Volante segurado com ambas as mãos.
- Os indicadores de mudança de direção não estão ativados.
- Sistema ESC ativado e operacional.



O sistema assiste o condutor apenas se houver a possibilidade do veículo sair involuntariamente da via em que circula. Não gere a distância de condução segura, a velocidade do veículo ou os freios.

O condutor deve, imperativamente, segurar no volante com as duas mãos, de maneira a poder manter o controle em circunstâncias em que o sistema não possa intervir (em caso de desaparecimento da linha divisória central).

## Funcionamento

Assim que o sistema identifica um risco de transposição involuntária de uma das marcações na via de circulação detectadas ou um limite de faixa (por exemplo, acostamento gramado), este faz a correção da trajetória necessária para o veículo voltar à sua via inicial.

O condutor sentirá então um movimento de rotação do volante.



Esta luz de aviso pisca durante toda a correção.

O condutor pode impedir a correção mantendo um controle firme da roda (ao evitar uma manobra, por exemplo). A correção é interrompida de imediato se os indicadores de mudança de direção forem ativadas.

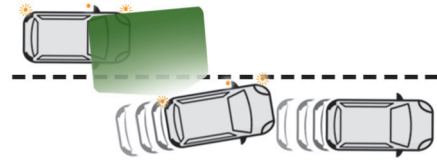

Enquanto os indicadores de mudança de direção estiverem ativados e alguns segundos após a sua desativação, o sistema considera que qualquer desvio de trajetória é intencional e não aciona qualquer correção durante este período.

No entanto, com o sistema de alerta de pontos cegos ativado, se o condutor começar a mudar de via e outro veículo for detectado no ponto cego do veículo, o sistema corrige a trajetória mesmo que os indicadores de mudança de direção estejam acesos.

Para obter mais informações sobre o **Sistema de alerta de pontos cegos**, consulte a seção correspondente.



**!** Se o sistema detectar que o condutor não segura com força suficiente o volante

durante uma manobra de correção automática de trajetória, interrompe essa correção. É





acionado um alerta para incitar o condutor a recuperar o controle do seu veículo.

## Situações de condução e alertas associados

A tabela descreve os alertas e mensagens apresentados como resposta a situações de condução.

A visualização destes alertas não é sequencial.

Estado da função	Luz indicadora	Mensagem de apresentação e/ou relacionada	Comentários
DESLIGADO		 (cinzento)	Função desativada.
LIGADO		 (cinzento)	Função ativada, condições não cumpridas: <ul style="list-style-type: none"> <li>– velocidade inferior a 65 km/h,</li> <li>– nenhuma marcação no solo reconhecida,</li> <li>– Sistemas ASR/DSC desativados ou a operação do sistema ESC foi acionada,</li> <li>– condução "esportiva".</li> </ul>
LIGADO		 (cinzento)	Desativação/colocação em pausa automática da função (por exemplo, devido à detecção de utilização da roda sobressalente de utilização temporária fornecida com o veículo).
LIGADO		 (verde)	Marcações na via de circulação detectadas. Velocidade superior a 65 km/h.

Estado da função	Luz indicadora	Mensagem de apresentação e/ou relacionada	Comentários
LIGADO		 (laranja)/(verde)	O sistema corrige a trajetória do lado em que foi detectado o risco de transposição involuntária (linha laranja).
LIGADO		 (laranja)/(verde) "Segurar no volante"	<p>– Se, durante a correção da trajetória, o sistema determinar que a correção não é suficiente e que um traço contínuo vai ser atravessado (linha laranja): o condutor é indicado que deve efetuar o ajuste da trajetória inicial.</p> <p>– Se o volante não for segurado corretamente, é emitido um sinal sonoro, acompanhado por uma mensagem, até a correção de trajetória ser concluída ou o condutor segurar o volante corretamente.</p> <p>Quanto maior for o número de correções de trajetória, maior será a duração do sinal sonoro correspondente. O alerta torna-se contínuo e persiste até o condutor reagir.</p>

## Limites de funcionamento

O sistema passa automaticamente para o modo de pausa nos casos seguintes:

- ESC desativado ou funcionamento ativado,
- velocidade inferior a 65 km/h ou superior a 180 km/h,
- utilização de uma roda sobressalente de utilização temporária (como a deteção não é imediata, recomenda-se a desativação do sistema),
- deteção de um estilo de condução dinâmica, pressão no pedal do freio ou do acelerador,

- deslocamento onde não há marcações na via de circulação,
- ativação dos indicadores de mudança de direção,
- passagem de uma linha separadora numa curva,
- circulação em curva apertada,
- deteção de inatividade do condutor durante uma correção.

**!** O sistema pode ser perturbado ou não funcionar nas seguintes situações:

- se houver contraste insuficiente entre a superfície da estrada e os acostamentos (ex., sombra),
- marcações no solo gastas, marcações tapadas (neve, lama) ou marcações múltiplas (zonas de obras, etc.),
- pouca distância do veículo que o antecede (não é possível detectar as marcações na via de circulação),
- estradas estreitas, sinuosas, etc.

### Risco de acionamentos inadvertidos

A desativação do sistema é recomendada nas seguintes condições de condução:

- Condução em superfícies de estrada em mau estado, instáveis ou muito escorregadias (gelo preto),
- condições climáticas desfavoráveis,
- condução num autódromo.
- condução num dinamômetro.

### Ativação/desativação



► Pressione este botão para desativar/reativar o sistema em qualquer momento.

A desativação é indicada pelo acendimento da luz indicadora do botão e esta luz indicadora no painel de instrumentos.

O sistema é **reativado automaticamente** quando a ignição é ligada.

### Avaria

Uma avaria no sistema é indicada pelo acendimento destas luzes indicadoras no painel de instrumentos, acompanhada por um sinal sonoro e a apresentação de uma mensagem.

Dirija-se a um concessionário PEUGEOT ou a uma oficina autorizada para solicitar a verificação do sistema.

### Sistema de vigilância dos pontos cegos\*

Consulte as **Recomendações gerais no que respeita ao uso de auxiliares de condução e manobras**.

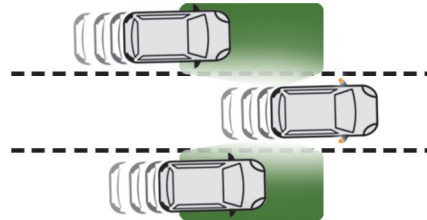

Este sistema inclui sensores, instalados na parte lateral dos para-choques e indica o condutor sobre a presença potencialmente perigosa de outro veículo (automóvel, caminhão, motocicleta) nas áreas de ponto cego do veículo (áreas fora do campo de visão do condutor).

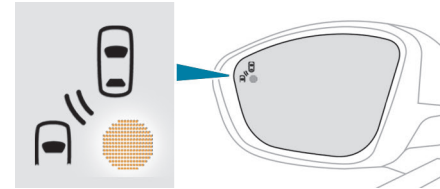

O aviso é assinalado por uma luz indicadora fixa que surge no retrovisor exterior do lado em questão:

- imediatamente, quando se é ultrapassado;
- após cerca de um segundo, ao ultrapassar um veículo lentamente.

### Ativação/desativação

É regulado através do menu da tela táctil **Driving / Veículo**.

Quando liga o veículo, a luz indicadora acende-se em cada espelho para indicar que o sistema está ativado.

O estado do sistema permanece na memória quando a ignição é desligada.

**i** O sistema é desativado automaticamente em caso de reboque com um dispositivo de reboque homologado pela PEUGEOT.

\* Conforme versão ou país.

## Condições de funcionamento

- Todos os veículos circulam no mesmo sentido e em vias contíguas.
- A velocidade do veículo deve ser entre 12 e 140 km/h
- Quando ultrapassar um veículo, a diferença de velocidade é inferior a 10 km/h.
- Quando for ultrapassado por um veículo, a diferença de velocidade é inferior a 25 km/h.
- O trânsito flui normalmente.
- A ultrapassagem de um veículo durante um determinado período de tempo e o veículo que está a ser ultrapassado permanecer num ponto cego.
- Se circular numa via em linha reta ou em curva ligeira.

## Limites de funcionamento

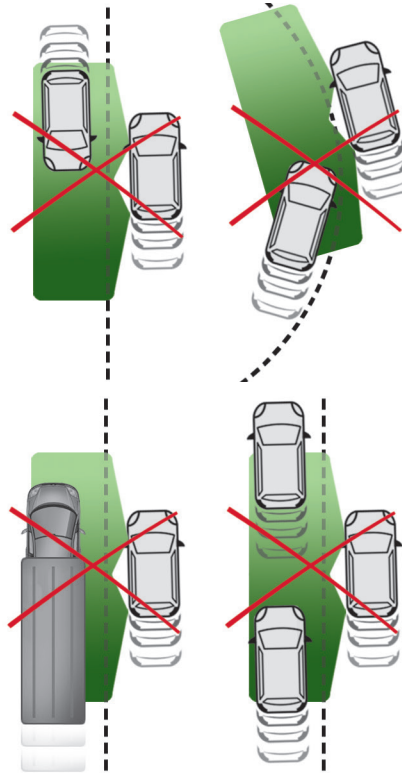

Nenhum alerta é acionado nas seguintes condições:

- Na presença de objetos imóveis (veículos estacionados, guias de segurança, postes de iluminação, sinais rodoviários, etc.).
- Trânsito em sentido contrário.
- Circulação numa estrada sinuosa ou em caso de curvas pronunciadas.
- Ao ultrapassar ou ao ser ultrapassado por um veículo muito longo (caminhão, ônibus, etc.) que é detectado no ponto cego atrás, mas está também presente no campo de visão frontal do condutor.
- Durante uma manobra de ultrapassagem rápida.
- Em caso de circulação muito intensa: os veículos, detectados à frente e atrás, são confundidos com um caminhão ou objeto fixo.

## Avaria

Se ocorrer uma avaria, esta luz indicadora acende-se no painel de instrumentos, acompanhada da apresentação de uma mensagem.

Contacte um concessionário PEUGEOT ou uma oficina autorizada para verificar o sistema.

O sistema pode ser perturbado temporariamente por determinadas condições climáticas (chuva, granizo, etc.).

Em particular, a condução numa superfície molhada ou quando passa de uma área seca para uma área molhada pode causar alertas falsos (por exemplo, a presença de neblina com gotas de água no ponto cego é interpretada como um veículo).

Com mau tempo ou no inverno, assegure-se de que os sensores não ficam cobertos de lama, gelo ou neve.

Procure não tapar a zona de aviso, situada nos retrovisores exteriores ou nas zonas de detecção situadas nos para-choque dianteiro e traseiro, com etiquetas adesivas ou outros objetos; esta situação pode perturbar o funcionamento correto do sistema.

## Sistema ativo de vigilância do ponto cego\*

Em complemento à luz indicadora fixa no retrovisor externo do lado em questão, será sentida uma correção de trajetória se tentar transpor uma marcação na via de circulação com as luzes de mudança de direção ativadas, para o ajudar a evitar uma colisão.

Este sistema é a combinação entre o Alerta ativo de transposição involuntária de linha e o Vigilância do ponto cego.

Estas duas funções devem estar ativadas e em funcionamento.

A velocidade do veículo deve ser entre 65 e 140 km/h.

Estas funções são particularmente apropriadas para condução em autoestradas e estradas principais.

Para mais informações sobre o **Alerta ativo de transposição involuntária de linha** e o **Vigilância do ponto cego**, consulte a seção correspondente.

## Ative Safety Brake com Alerta de Risco de Colisão e Ajuda à frenagem de emergência inteligente\*

Consulte as **Recomendações gerais no que respeita ao uso de auxiliares de condução e manobras**.



Este sistema:

- alerta o condutor que o seu veículo pode entrar em colisão com o veículo à frente, um pedestre ou, dependendo da versão, um ciclista.
- reduz a velocidade do veículo para evitar colisões ou limitar a gravidade do acidente.

O sistema também leva em conta os motociclistas e os animais; contudo, os animais com menos de 0,5 m de altura e os objetos na estrada podem não serem necessariamente detectados.

\* Conforme versão ou país.

Este sistema possui três funções:

- Alerta de Risco de Colisão.
- Ajuda à frenagem de emergência inteligente.
- Ative Safety Brake (frenagem de emergência automática).

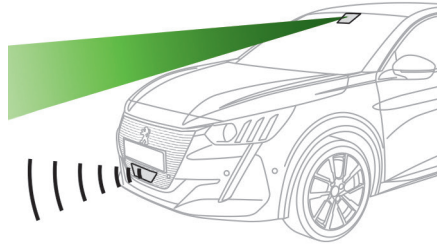

O veículo possui uma câmara multifuncional situada na parte superior do para-brisas e, de acordo com a versão, um radar situado no para-choque dianteiro.

**!** Este sistema não substitui a vigilância do condutor.

Este sistema foi concebido para ajudar o condutor e melhorar a segurança rodoviária. É da responsabilidade do condutor monitorizar permanentemente o estado da circulação e cumprir o código da estrada.

**i** Assim que o sistema detectar um potencial obstáculo, prepara o circuito de frenagem, caso seja necessária uma frenagem automática. Isso pode causar algum ruído e a sensação de desaceleração.

## Desativação/Ativação

Por predefinição, o sistema é ativado automaticamente a cada partida do motor.



É regulado através do menu da tela táctil **Driving / Veículo**.



A desativação do sistema é assinalada pelo acendimento desta luz indicadora e pela apresentação de uma mensagem.

## Condições de funcionamento e limites

O sistema ESC está a funcionar corretamente. O sistema ASR está ativado.

Os cintos de segurança dos passageiros estão todos afivelados.

Velocidade estável em estradas não sinuosas.

Nos casos seguintes, recomenda-se desativar o sistema através do menu de configuração do veículo:

- Transporte de objetos longos nas barras de teto.
- Veículos com correntes para a neve.
- Antes da passagem numa estação de lavagem automática, com o motor em funcionamento.
- Antes de pôr o veículo num dinamómetro.
- Veículo parado e o motor funcionando.
- Após impacto no para-brisas perto da câmara de detecção.

**i** O sistema é desativado automaticamente após a detecção da utilização de certas rodas sobressalente de utilização temporária (diâmetro menor).

O sistema é desativado automaticamente após ser detectada uma avaria no interruptor do pedal do freio ou, pelo menos, em duas luzes de frenagem.

**!** É possível que não sejam indicados avisos, sejam tardios ou pareçam injustificados.

O condutor deve manter sempre o controle do veículo para reagir a qualquer momento e evitar um acidente.

**!** Após um impacto, a função para automaticamente de funcionar. Contacte um concessionário PEUGEOT ou uma oficina autorizada para verificar o sistema.

## Alerta de Risco de Colisão

Esta função indica ao condutor de que o veículo pode entrar em colisão com o veículo à frente ou com um pedestre na sua faixa de rodagem.

## Modificação do limite de acionamento do alerta

Este limite de acionamento determina a sensibilidade com que a função indica sobre o risco de colisão.



O limite é definido através do menu da tela táctil **Driving/Veículo**.

- ▶ Selecione um dos três limites predefinidos:
  - "Distante".
  - "Normal".
  - "Próximo".

O último limite utilizado é memorizado ao desligar a ignição.

### Funcionamento

Em função do risco de colisão detectado pelo sistema e do limite de acionamento do alerta selecionado pelo condutor, podem ser acionados vários níveis de alerta que podem ser apresentados no painel de instrumentos.

O sistema tem em consideração a dinâmica do veículo, a velocidade do veículo e do veículo da frente, as condições ambientais e o funcionamento do veículo (ações nos pedais, volante, etc.) para acionar o alerta no momento mais adequado.



**Nível 1 (laranja):** apenas alerta visual que informa que o veículo da frente está muito próximo. É apresentada a mensagem "**Veículo próximo**".



**Nível 2 (vermelho):** alerta visual e sonoro que informa sobre a iminência de uma colisão. É apresentada a mensagem "**Freie!**".

**Nível 3:** em alguns casos, pode ser dado um alerta de vibração sob a forma de microfrenagem, confirmando o risco de colisão.

**i** Quando a velocidade do seu veículo for muito elevada ao aproximar-se de outro veículo, o primeiro nível de alerta pode não ser apresentado: o nível de alerta 2 pode ser apresentado diretamente.

**Importante:** o nível de alerta 1 nunca é apresentado para um obstáculo estacionário ou quando o limite de acionamento "**Próximo**" tiver sido selecionado.

### Assistência à frenagem de emergência inteligente (AFUi)

No caso do condutor freiar, mas não o suficiente para evitar uma colisão, esta função completa a frenagem nos limites das leis da física.

Esta assistência apenas ocorre se o condutor pressionar o pedal de freio.

### Active Safety Brake

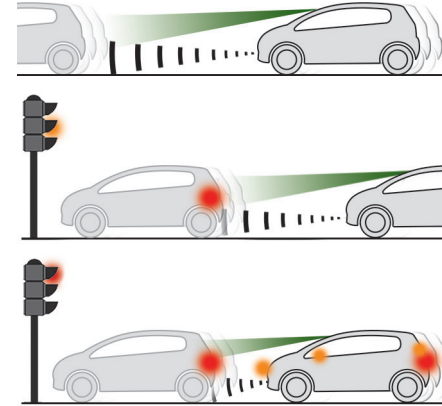

Esta função, também designada por frenagem automática de emergência intervém após alertas se o condutor não reagir de forma suficientemente rápida e não acionar os freios do veículo. Tem como objetivo reduzir a velocidade de impacto ou evitar uma colisão em caso de ausência de intervenção do condutor.

## Funcionamento

O sistema funciona nas seguintes condições:

- A velocidade do veículo não pode ultrapassar os 60 km/h quando é detectado um pedestre.
- A velocidade do veículo não pode ultrapassar os 80km/h quando é detectado um veículo parado ou um ciclista.
- A velocidade do veículo deve ser entre 10 km/h e 85 km/h (versões só com câmara) ou 140 km/h (versões com câmara e radar) quando é detectado um veículo em movimento.

 Esta luz indicadora pisca de imediato (durante cerca de 10 segundos) assim que a função atua na frenagem do veículo.

Com uma caixa de marchas automática ou seletor de velocidades, em caso de frenagem automática de emergência até o veículo parar completamente, mantenha o pedal do freio no fundo para impedir que o veículo volte a arrancar.

 O condutor pode manter em qualquer momento o controle do veículo rodando o volante com firmeza e/ou pisando no pedal do acelerador.

 O pedal do freio pode vibrar ligeiramente quando a função estiver em curso.

Em caso de parada completa do veículo, a frenagem automática é mantida durante 1 a 2 segundos.

\* Conforme versão ou país.

## Mau funcionamento

 Em caso de anomalia no sistema, o condutor é informado por esta luz indicadora que se acende continuamente, acompanhada pela apresentação de uma mensagem e por um sinal sonoro. Contacte a rede PEUGEOT ou uma oficina autorizada para a verificação do sistema.

 Se estas luzes indicadoras se acenderem depois de desligar e ligar novamente o motor, contacte a rede PEUGEOT ou uma oficina autorizada para verificação do sistema.

## Detecção de falta de concentração\*

Consulte as **Recomendações gerais no que respeita ao uso de auxiliares de condução e manobras**.



Faça uma pausa se sentir cansaço ou pelo menos a cada 2 horas.

A função possui o sistema "Alerta de Atenção do Condutor" combinado com o sistema "Alerta de Atenção do Condutor por câmara".

 Estes sistemas não são, de modo algum, concebidos para manter o condutor desperto ou para evitar que este adormeça ao volante.

É da responsabilidade do condutor parar se se sentir cansado.

## Ativação/desativação

  É regulado através do menu da tela táctil **Driving / Veículo**.

O estado do sistema fica memorizado depois de desligar a ignição.

## Alerta de Atenção do Condutor

 O sistema aciona um alerta assim que detecta que o condutor não efetua nenhuma pausa há mais de duas horas de condução a uma velocidade superior a 65 km/h.

Este alerta é emitido através da exibição de uma mensagem que propõe ao condutor que seja efetuada uma pausa, acompanhada por um sinal sonoro.

Se o condutor não seguir esta recomendação, o alerta é repetido todas as horas até à parada do veículo.

O sistema é reinicializado se se verificar uma das condições seguintes:

- Com o motor em funcionamento, veículo parado há mais de 15 minutos.
- A ignição desligada por alguns minutos.
- O cinto de segurança do condutor removido e a respetiva porta aberta.



**i** Quando a velocidade do veículo é inferior a 65 km/h, o sistema é colocado em pausa. O tempo de deslocamento é novamente contabilizado a partir do momento em que a velocidade é superior a 65 km/h.

## Alerta de Atenção do Condutor por câmara

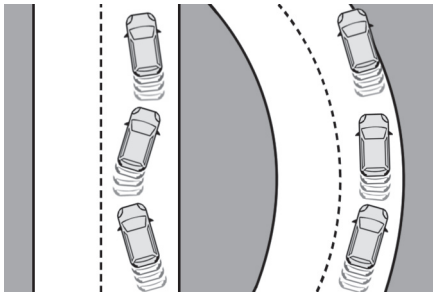

**i** Através de uma câmara colocada na parte superior do para-brisas, o sistema avalia o nível de vigiância, fadiga ou distração do condutor identificando desvios de trajetória em relação às marcações na estrada.

Este sistema é particularmente adequado para estradas onde se pode conduzir a velocidades altas (velocidade superior a 65 km/h).

Num alerta de primeiro nível, o condutor é alertado pela mensagem **"Seja vigilante!"**, acompanhada de um sinal sonoro.

Após três alertas de primeiro nível, o sistema aciona um novo alerta com a mensagem **"Condução perigosa: faça uma pausa"**, acompanhada de um sinal sonoro mais acentuado.

**i** Em determinadas condições de condução (piso degradado ou ventos fortes), o sistema pode emitir alertas independentemente do nível de vigiância do condutor.

**!** O sistema pode ser perturbado ou não funcionar nas seguintes situações:

- ausência de marcações no solo, marcações gastas, tapadas (neve, lama) ou marcações múltiplas (zonas de obras);
- distância reduzida para o veículo que o antecede (marcações no solo não detectadas);
- estradas estreitas, sinuosas, etc.

## Sensores de estacionamento\*

Consulte as **Recomendações gerais no que respeita ao uso de auxiliares de condução e manobras.**

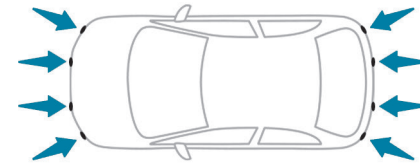

Servindo-se de sensores localizados nos para-choques, esta função indica acerca de proximidade de obstáculos (por exemplo,, pedestres, veículos, árvores, barreiras) que entram no seu campo de detecção.

## Sensores de estacionamento traseiros

O sistema é acionado quando se engata a marcha a ré. Esta ação é confirmada por um sinal sonoro. O sistema é desativado quando se desengrena a marcha a ré.

\* Conforme versão ou país.

## Ajuda sonora

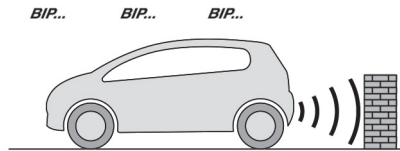

O sistema assinala a presença de obstáculos na zona de deteção dos sensores.

As informações de proximidade são fornecidas por um sinal sonoro intermitente cuja frequência vai aumentando à medida que o veículo se aproxima do obstáculo.

Quando a distância entre o veículo e o obstáculo é inferior a cerca de trinta centímetros, o sinal sonoro torna-se contínuo.

O som emitido pelo alto-falante (direito ou esquerdo) indica o lado em que está localizado o obstáculo.

### Ajustar o sinal sonoro



Com PEUGEOT Connect Radio ou PEUGEOT Connect Nav, se pressionar este botão, o vidro é aberto para regular o volume do sinal sonoro.

## Ajuda visual



Isto complementa o sinal sonoro, através da apresentação na tela de segmentos que representam a distância entre o obstáculo e o veículo (branco: obstáculos mais distantes, laranja: obstáculos próximos, vermelho: obstáculos muito próximos).

Quando o obstáculo está muito próximo, o símbolo de "Perigo" é apresentado na tela.

## Sensores dianteiros de ajuda ao estacionamento

Como complemento dos sensores de estacionamento traseiros, os sensores de estacionamento dianteiros ativam-se quando um obstáculo é detectado na dianteira e a velocidade do veículo permanecer inferior a 10 km/h.

O funcionamento do sensor de estacionamento dianteiro é suspenso se o veículo parar durante mais de três segundos na marcha avante, se um obstáculo já não for detectado ou a velocidade do veículo exceder 10 km/h.

 O som difundido pelo alto-falante (dianteiro ou traseiro) permite determinar a localização do obstáculo relativamente ao veículo, à frente ou por atrás.

## Ajuda ao estacionamento lateral

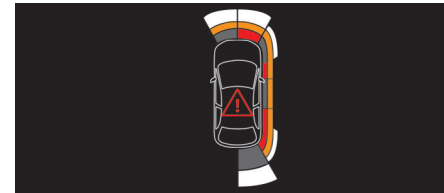

Com quatro sensores adicionais situados ao lado dos para-choques, o sistema regista a posição dos obstáculos durante a manobra e assinala-os quando estes se encontram ao lado do veículo.

 Apenas os obstáculos fixos são indicados corretamente. Os obstáculos móveis detectados no início da manobra podem ser indicados por engano, enquanto que os objetos móveis que aparecem junto ao veículo, mas que não foram registados anteriormente, não serão indicados.

 Os objetos memorizados durante a manobra vão deixar de ser armazenados depois de desligar a ignição.

## Desativação/ativação



É regulado através do menu da tela tátil **Driving/Veículo**.

O estado do sistema fica memorizado depois de desligar a ignição.

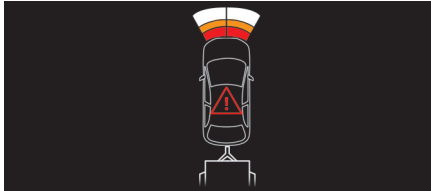

**i** O sistema de sensores de estacionamento traseiros é automaticamente desativado em caso de engate de um reboque ou de montagem de um porta-bicicletas sobre o engate de reboque em conformidade com as recomendações do fabricante. Nesse caso, é apresentado o contorno de um reboque na parte traseira do veículo.

**i** Quando o veículo é iniciado, os sistemas de auxílio visual e sonoro ficam disponíveis após o partida da tela tátil.

## Limites de funcionamento

A inclinação do veículo em caso de carga elevada na mala poderá interferir nos cálculos da distância.

## Avaria



Em caso de avaria quando engatar a marcha a ré, uma destas luzes de aviso acende-se no painel de instrumentos, acompanhada por uma mensagem e um sinal sonoro (sinal curto).

Contacte um concessionário PEUGEOT ou uma oficina autorizada para verificar o sistema.

## Visiopark 1\*

Consulte as **Recomendações gerais no que respeita ao uso de auxiliares de condução e manobras**.

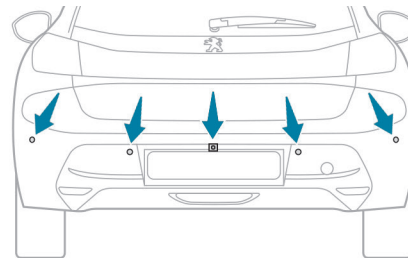

Com o motor funcionando e assim que a marcha a ré é engrenada, este sistema permite visualizar imagens das zonas à volta do seu veículo na tela tátil utilizando uma câmara localizada na traseira do veículo.

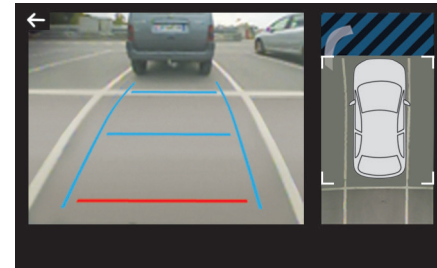

A tela divide-se em duas partes numa vista de referência e numa vista do topo do veículo na zona circundante.

Os sensores de estacionamento completam a informação sobre a vista do topo do veículo.

Podem ser apresentadas várias vistas de contexto:

- Visão padrão.
- Vista de 180°.
- Vista Zoom.

O modo AUTO está ativado por padrão.

Neste modo, o sistema opta por apresentar a melhor vista (padrão ou zoom).

Pode alterar de tipo de vista a qualquer momento durante uma manobra.

O estado da função não é armazenado quando a ignição é desligada.

\* Conforme versão ou país.

## Princípio de funcionamento

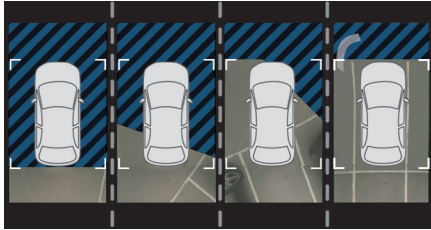

Com a ajuda da câmara traseira, o ambiente em redor do veículo é registado durante a realização de manobras a baixa velocidade.

É reconstruída uma imagem de cima do veículo na sua zona circundante (representada entre as marcações na tela) em tempo real e à medida que a manobra progride.

Isto facilita o alinhamento do veículo durante o estacionamento e apresenta os obstáculos nas proximidades. Apaga-se automaticamente se o veículo ficar muito tempo parado.

## Vista traseira

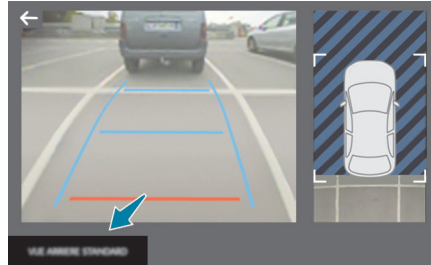

Para ativar a câmara situada na traseira do veículo, engrene a marcha a ré e não ultrapasse a velocidade de 10 km/h.

O sistema está desativado:

- Automaticamente, a velocidades superiores a cerca de 20 km/h.
- Automaticamente, se o porta-malas estiver aberta.
- Ao sair de marcha a ré.
- Ao pressionar a seta branca no canto superior esquerdo da tela táctil.

## Modo AUTO

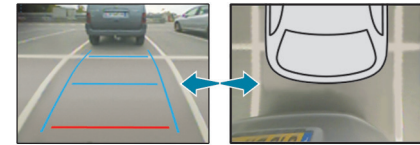
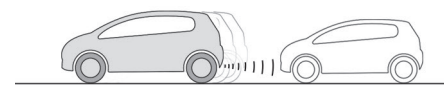

Este modo está ativado por padrão.

Com a ajuda dos sensores do para-choque traseiro, a vista automática passa da vista traseira (padrão) para a vista a partir do topo (zoom) quando um obstáculo se aproxima ao nível da linha vermelha (menos de 30 cm) durante a manobra.

## Vista padrão

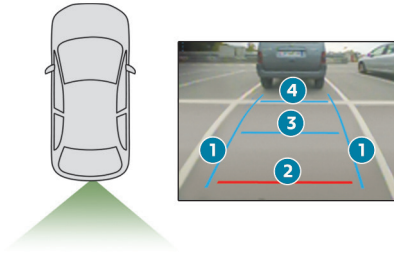

A zona situada atrás do seu veículo é apresentada na tela.

As linhas azuis **1** representam a largura do veículo com os retrovisores abertos; a direção muda em função da posição do volante.

A linha vermelha **2** representa uma distância de 30 cm em relação ao para-choque traseiro; as duas linhas azuis **3** e **4** representam 1 m e 2 m respetivamente.

Esta vista está disponível com o modo AUTO ou no menu de seleção de vista.

## Vista Zoom

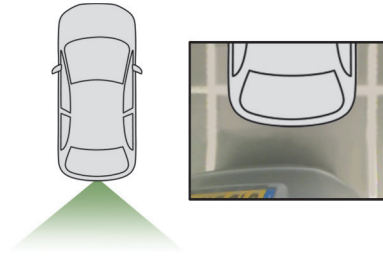

A câmara regista a área à volta do veículo durante a manobra para reconstituir uma imagem a partir da parte traseira do veículo no ambiente em que se encontra, permitindo realizar a manobra do veículo contornando obstáculos circundantes. Esta vista está disponível com o modo AUTO ou no menu de seleção de vista.

**i** Os obstáculos podem parecer mais afastados do que estão na realidade.

Durante a manobra, é importante verificar os lados do veículo através dos retrovisores.

Os sensores de estacionamento também fornecem informações adicionais sobre a área à volta do veículo.

## Vista 180°

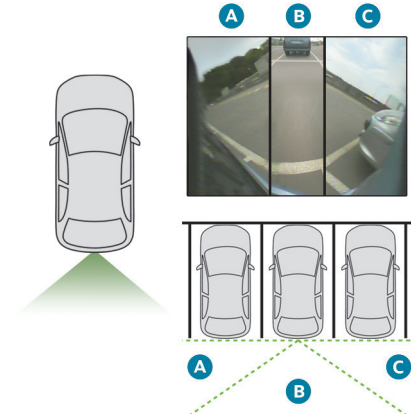

A vista de 180° facilita a saída de um lugar de estacionamento em marcha a ré, antecipando a aproximação de veículos, pedestres ou ciclistas.

Esta vista não é recomendada para realizar uma manobra completa.

Divide-se em 3 zonas: esquerda **A**, central **B** e direita **C**.

Esta vista está apenas disponível através da seleção do menu de seleção de vista.

\* Conforme versão ou país.



## PEUGEOT E TOTAL PARCEIROS NA ÁREA DO DESEMPENHO!

Durante mais de 25 anos, a parceria da PEUGEOT TOTAL estabeleceu novos padrões de desempenho para ser bem-sucedido nas condições mais difíceis, e obteve vitórias nas 24 horas de Le Mans, no Campeonato do Mundo de Ralis e no Rali Dakar. Para obter estes resultados excepcionais, as equipas da Peugeot Sport escolheram o TOTAL QUARTZ, um lubrificante de alta tecnologia que protege o motor nas condições mais extremas.

### O TOTAL QUARTZ protege o seu motor contra os efeitos do tempo.

O TOTAL QUARTZ INEO FIRST é um lubrificante de desempenho muito elevado, desenvolvido em conjunto pelas equipas da Peugeot e da Total R&D. Especialmente formulada para os motores dos veículos da Peugeot, a tecnologia inovadora reduz significativamente as emissões de CO<sub>2</sub> e mantém o seu motor limpo.



OFFICIAL PARTNERS

## Sistema de carga (elétrico)

### Sistema elétrico de 400 V

O sistema elétrico, que funciona a uma tensão de cerca de 400 V, é identificado por cabos laranja, e os componentes são assinalados por este símbolo:

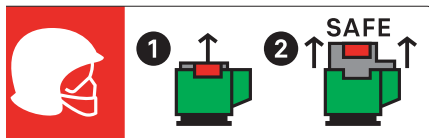
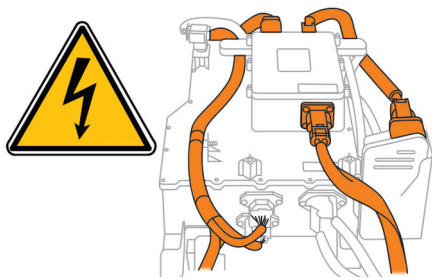

**!** Esta etiqueta foi concebida apenas para utilização por bombeiros que respondem a um incidente no veículo e para técnicos de manutenção.

**!** O grupo motopropulsor de um veículo elétrico pode ficar quente durante a utilização e depois de desligar a ignição. Esteja atento às mensagens de aviso nas etiquetas, em especial no interior da tampa. Todos os trabalhos ou modificações no sistema elétrico do veículo (incluindo a bateria de tração, conetores, cabos laranja e outros componentes visíveis a partir do interior ou exterior) são estritamente proibidos, risco de queimaduras graves ou choque elétrico potencialmente fatal (curto-circuito/morte por eletrochoque)! Em caso de anomalia, contacte sempre um concessionário PEUGEOT ou uma oficina autorizada.

**!** **Em caso de acidente ou impacto**  
O sistema elétrico ou a bateria de tração podem sofrer danos graves se ocorrer um acidente ou impacto no chassi do veículo. Deve parar o veículo assim que as condições de segurança o permitirem e desligar a ignição. Contacte imediatamente um concessionário PEUGEOT ou uma oficina autorizada.

**!** **Em caso de exposição a um incêndio**  
Saia de imediato e evacue todos os passageiros do veículo. Nunca tente extinguir um incêndio, risco de morte por eletrochoque! Deve contactar de imediato os serviços de emergência e informá-los que o incidente envolve um veículo elétrico.

**!** **Em caso de lavagem**  
Antes de lavar o veículo, verifique se a tampa de carga está fechada corretamente. Nunca lave o veículo enquanto a bateria está a carregar.

**!** **Lavagem a alta pressão**  
Para evitar danos nos componentes elétricos, é expressamente proibido utilizar lavagem a alta pressão para limpar o compartimento dianteiro ou o chassi do veículo. Não use uma pressão superior a 80 bar ao lavar a carroçaria.

**!** Nunca permita a entrada de água ou pó no conector ou bocal de carga, risco de morte por eletrochoque ou incêndio! Nunca ligue/desligue o cabo ou o bocal de carga com as mãos molhadas, risco de morte por eletrochoque!



## Bateria de tração

Esta bateria armazena a energia que alimenta o motor elétrico e o equipamento de conforto térmico no habitáculo. É descarregado durante a utilização e, por conseguinte, deve ser recarregado com regularidade. Não é necessário aguardar que a bateria de tração chegue ao nível da reserva antes de recarregar.

A duração da bateria pode variar conforme o tipo de condução, da estrada, utilização do equipamento de conforto térmico e deterioração dos componentes da bateria.

**i** O processo de deterioração da bateria de tração é influenciado por vários fatores, incluindo condições climáticas, a distância percorrida e a frequência da carga rápida.

### **!** Se ocorrerem danos na bateria de tração

É estritamente proibido reparar o veículo. Não toque nos líquidos provenientes da bateria e em caso de contacto da pele com estes produtos, lave abundantemente com água e contacte um médico de imediato. Contacte um concessionário PEUGEOT ou uma oficina autorizada para verificar o sistema.

## Carregar conetores e luzes indicadoras

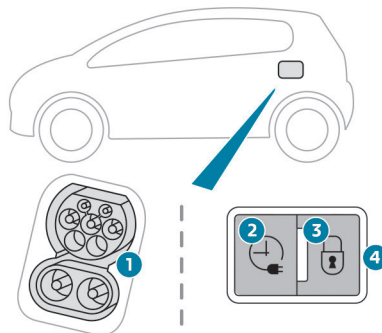

1. Conetores de carga
2. Botão de ativação de carga posterior
3. Luz indicadora de bloqueio do bocal  
Vermelho: bocal posicionado corretamente e bloqueado no conetor.
4. Luz indicadora de carga



Estado da luz indicadora de carga	Significado
Branco fixo	Iluminação de boas-vindas quando a tampa está aberta.
Azul fixo	Carga posterior.
Verde intermitente	Carregando.
Verde fixo	Carregamento concluído.
Vermelho fixo	Mau funcionamento.

**!** Em caso de impacto, mesmo que seja ligeiro, na tampa de carga, não utilize-o. Não retire ou modifique o conetor de carga, risco de incêndio!  
Entre em contacto com um concessionário PEUGEOT ou uma oficina autorizada.

## Cabos de carga\*

O cabo de carga fornecido com o veículo é adequado para os sistemas elétricos no país comercializado. Se viajar para o estrangeiro, consulte a seguinte tabela para verificar a compatibilidade do cabo de carga com os sistemas elétricos locais.

Contacte um concessionário PEUGEOT ou uma oficina autorizada para obter mais informações e obter cabos de carga adequados.

\* Conforme versão ou país.



**Tomada doméstica**  
(Carregamento doméstico - corrente alternada monofásica (CA))

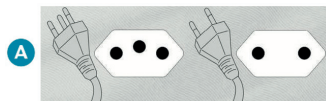

Modo 2 com uma tomada padrão **A**: corrente de carga máxima de 8 A.

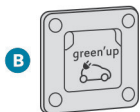

Modo 2 com uma tomada Green'Up **B**: corrente de carga máxima de 16 A.

**Cabo "Modo 2 (CA)" com caixa de comando integrada**

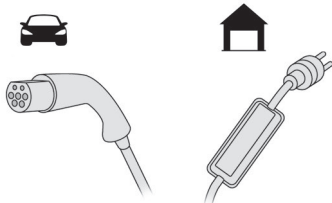

**!** Cabo de carga com caixa de comando integrada

É essencial evitar danos no cabo.

Se ocorrerem danos, não utilize o cabo e entre em contacto com um concessionário PEUGEOT ou uma oficina autorizada para substituí-lo.

**Unidade de carga acelerada (caixa de recarga)**

(Carga acelerada - corrente alternada monofásica ou trifásica (CA))



Dependendo da versão, no modo 3 com uma unidade de carga acelerada de caixa de recarga: corrente de carga máxima de 32 A.

**Cabo "Modo 3 (CA)"**

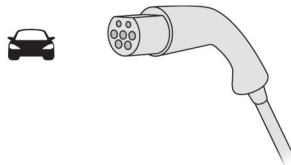

**!** Unidade de carga acelerada (caixa de recarga)

Não retire ou modifique a unidade de carga. Risco de morte por electrochoque e/ou incêndio!

Consulte o manual do utilizador da unidade de carga para obter as instruções de funcionamento.

**Estação de carga rápida pública**  
(Carga rápida - corrente direta (CC))

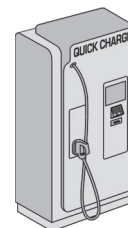

**Cabo "Modo 4 (CC)"**  
(integrado na estação de carga rápida pública)

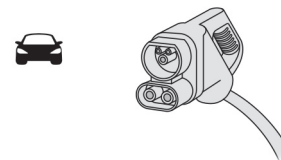

## Caixa de comando

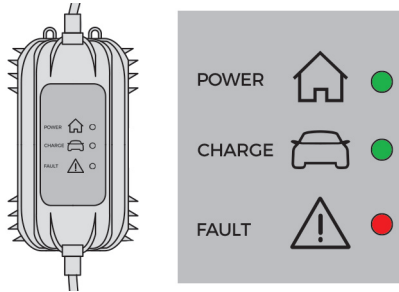

### POWER

Verde: ligação elétrica estabelecida, a carga pode ser iniciada.



### CHARGE

Verde intermitente: carga em curso ou aquecimento programado ativado.  
Verde fixo: carga concluída.



### FAULT

Vermelho: anomalia. A carga não é permitida ou não é permitida de imediato. Verifique se está tudo ligado corretamente e se o sistema elétrico não apresenta avarias.

Se a luz indicadora não apagar, contacte um concessionário PEUGEOT ou uma oficina autorizada.

Depois de ligar o cabo de carga a uma tomada doméstica, todas as luzes indicadoras acendem-se durante uns instantes.

Se nenhuma luz indicadora se acender, verifique o disjuntor da tomada doméstica.

– Se o disjuntor desligar, contacte um profissional para verificar se o sistema elétrico é adequado e executar quaisquer reparações necessárias.

– Se o disjuntor não desligar, evite utilizar o cabo de carga e contacte um concessionário PEUGEOT ou uma oficina autorizada.

### Recomendações indicadas na etiqueta da caixa de comando

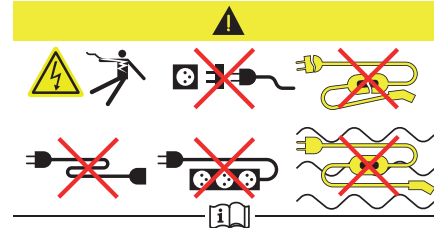

1. Consulte o manual antes de utilizar.
2. A utilização incorreta deste cabo de carga pode resultar em incêndio, danos materiais e ferimentos graves ou morte por eletrochoque!
3. Utilize sempre uma tomada elétrica ligada corretamente à terra, protegida por um dispositivo de corrente residual de 30 mA.
4. Nunca ligue o cabo à tomada elétrica (ou desligue-o) com as mãos molhadas

5. Utilize sempre uma tomada elétrica protegida por um disjuntor adequado para a classificação de corrente do circuito elétrico.
6. O peso da caixa de comando não deve ser suportado pela tomada elétrica, conector e cabos.
7. Nunca utilize este cabo de carga se estiver defeito ou apresentar quaisquer danos.
8. Nunca repare ou abra este cabo de carga. Não inclui peças que possam ser reparadas. Substitua o cabo de carga se este apresentar danos.
9. Nunca mergulhe este cabo de carga dentro de água.
10. Nunca utilize este cabo de carga com uma extensão, uma tomada com vários conectores, um adaptador de conversão ou um conector elétrico danificado.
11. Não desligue o conector da parede para interromper o processo de carga.
12. Não force o conector se estiver bloqueado dentro do veículo.
13. Se o cabo de carga ou a tomada elétrica estiverem quentes, interrompa o processo de carga de imediato, travando e depois destravando o veículo com a chave do telecomando.
14. Este cabo de carga tem componentes que podem causar arco elétrico ou faíscas. Não se exponha a vapores inflamáveis.
15. Utilize este cabo de carga apenas nos veículos PEUGEOT.

## Carregar a bateria de tração (elétrica)

Para recarregar, ligue o veículo a um sistema elétrico doméstico (para carregamento doméstico ou acelerado) ou a uma estação de carga rápida (para um carregamento rápido).

Para carregar o veículo por completo, efetue o processo de carga pretendido sem colocá-lo em pausa, até terminar automaticamente. A carga pode ser efetuada de imediato ou pode ser atrasada.

Para parar a carga em qualquer altura destrave o veículo e retire o bocal.



Dependendo da versão, a função de carga posterior é configurada através da tela tátil ou da aplicação **MyPeugeot**.

Para obter mais informações sobre a função de **carga posterior**, consulte a seção correspondente.

**i** Pode também controlar o processo de carga através da aplicação **MyPeugeot**.

Para obter mais informações sobre as **Funcionalidades de controle à distância**, consulte a seção correspondente.

**!** Como medida de segurança, o motor só é iniciado se o cabo de carga for ligado ao conector no veículo. Um aviso é apresentado no painel de instrumentos.

### **i** Veículo não utilizado durante um período prolongado

Recarregue a bateria de tração por completo a cada três meses. Siga o procedimento de carregamento doméstico.

Antes de realizar a operação de carga, verifique se a bateria secundária não está desligada ou descarregada. Caso esteja, consulte a seção correspondente para obter informações sobre como voltar a ligá-la ou carregá-la de novo.

## Precauções

Os veículos elétricos foram concebidos de acordo com as diretrizes sobre campos eletromagnéticos máximos emitidas pela Comissão Internacional para a Proteção contra as Radiações Não Ionizantes (ICNIRP - Diretrizes de 1998).



Os utilizadores de marcapassos ou dispositivos equivalentes devem consultar um médico para obter informações sobre quaisquer medidas de precaução aplicáveis ou contactar o fabricante do dispositivo médico eletrônico implantado para saberem se funciona num ambiente compatível com as diretrizes do ICNIRP.

### **!** Em caso de dúvida

**Carga doméstica ou acelerada:** não deve permanecer dentro ou próximo do veículo, do cabo ou da unidade de carga, mesmo durante pouco tempo.

**Carga rápida:** não utilize o sistema individualmente e evite aproximar-se de pontos de carga rápida pública. Deixe o local e peça a outra pessoa para recarregar o veículo.

## Para carregamento doméstico ou acelerado

### **!** Antes de carregar

Conforme o contexto:

► Peça a um profissional para verificar se o sistema elétrico a utilizar está em conformidade com as normas aplicáveis e compatível com o veículo.

► Peça a um electricista profissional para instalar uma tomada elétrica específica ou uma unidade de carga acelerada (caixa de recarga) compatível com o veículo. Utilize o cabo de carga fornecido com o veículo.

**! (Durante a carga)**

- Nunca trabalhe debaixo do capô:
- Algumas áreas podem ficar muito quentes, mesmo que seja uma hora depois da carga, risco de queimaduras!
- A ventoinha pode ser ligada em qualquer altura, risco de cortes ou estrangulamento!

**! Após a carga**

- Verifique se a tampa de carga está fechada.

Não deixe o cabo ligado à tomada elétrica doméstica, há o risco de curto-circuito ou de morte por eletrochoque em caso de contato com água ou submersão em água!

### Para uma carga rápida

**i Antes de carregar**

Verifique se o carregador rápido público e o cabo de carga são compatíveis com o seu veículo.

Se a temperatura exterior for inferior a:

- -25 °C, não é possível carregar.
- 0 °C, o tempo de carga pode ser prolongado.

**! (Durante a carga)**

Nunca fique no interior do veículo ou perto deste.  
Se abrir a porta o processo de carga vai ser interrompido.

**! Após a carga**

- Verifique se a tampa de carga está fechada.

### Ligação

- ▶ Antes de carregar, verifique se o seletor de velocidades está na posição **P** e a ignição desligada, caso contrário não é possível carregar.
- ▶ Pressione o botão para abrir a tampa de carga e verifique se não existem corpos estranhos no conector de carga.

### Carregamento doméstico

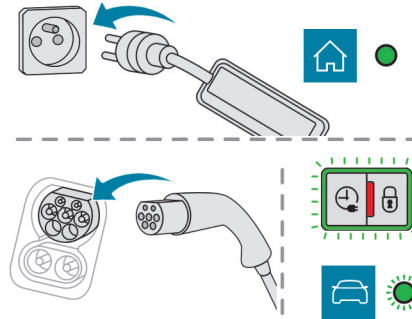

- ▶ Ligue o cabo de carga da caixa de controle na tomada doméstica.  
Quando a ligação é estabelecida, todas as luzes indicadoras na caixa de controle acendem-se e permanece acesa a verde apenas a luz indicadora **POWER**.
- ▶ Retire a tampa de proteção do bocal de carga.

- ▶ Insira o bocal no conector de carga.

O início da carga é confirmado pela intermitência a verde das luzes indicadoras **CHARGE** na tampa e, em seguida, na caixa de comando.

Se isto não se verificar, isso significa que a carga não foi iniciada. Repita o procedimento, mas verifique primeiro se todas as ligações foram efetuadas corretamente.

A luz indicadora vermelha na tampa desliga-se para indicar que o bocal está bloqueado.

- i** Quando terminar a carga mas o cabo ainda estiver ligado, abrir a porta do condutor reinicia a carga durante cerca de 20 segundos.

### Carga acelerada

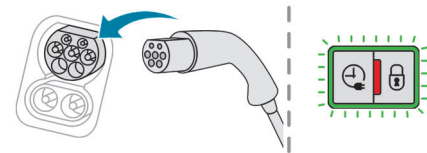

- ▶ Siga as instruções de utilização da unidade de carga acelerada (caixa de recarga).
- ▶ Retire a tampa de proteção do bocal de carga.
- ▶ Insira o bocal no conector de carga.  
O início da carga é confirmado quando a luz indicadora de carga na tampa acende-se a verde.  
Se isto não se verificar, se a carga não foi iniciada, repita o procedimento, mas verifique primeiro se o bocal está inserido corretamente.

A luz indicadora vermelha na tampa desliga-se para indicar que o bocal está bloqueado.

### Carga rápida

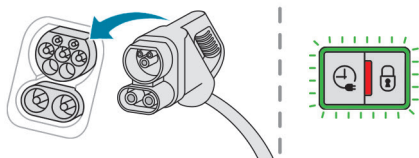

► Dependendo da versão, retire a tampa de proteção da base.

► Ligue o cabo de carga no conector do veículo, de acordo com as instruções de utilização do carregador público rápido.

O início da carga é confirmado quando a luz indicadora de carga na tampa acende-se a verde. Se isto não se verificar, se a carga não foi iniciada, repita o procedimento, mas verifique primeiro se a ligação está correta.

A luz indicadora vermelha na tampa desliga-se para indicar que o bocal está bloqueado.

### Desligar



Antes de desligar o bocal do conector de carga:

► Se o veículo estiver desbloqueado, **bloqueie-o e depois desbloqueie-o.**

► Se o veículo estiver bloqueado, desbloqueie-o.

A luz indicadora vermelha na tampa desliga-se para confirmar que o bocal de carga está desbloqueado.

► Após **30 segundos**, retire o bocal de carga.

### Carregamento doméstico

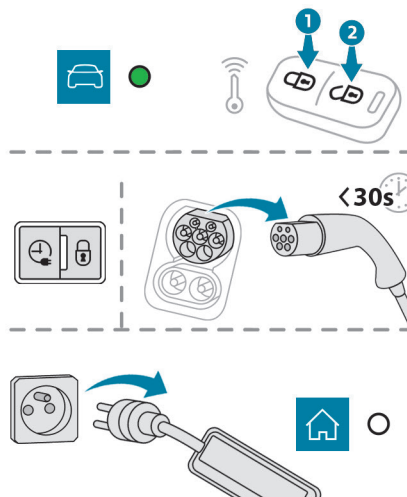

Quando a carga for concluída, a luz indicadora verde **CHARGE** na caixa de comando acende-se de forma fixa.

► Volte a colocar a tampa de proteção no bocal de carga e feche a tampa de carga.

► Retire a extremidade da caixa de comando do cabo de carga da tomada doméstica.

### Carga acelerada

O fim do processo de carga é indicado pela caixa de comando de carga e pelo acendimento fixo da luz indicadora verde na tampa.

► Volte a colocar o bocal na unidade de carga e feche a tampa de carga.

### Carga rápida

O fim do processo de carga é indicado pelo carregador e pelo acendimento fixo da luz indicadora verde na tampa.

► Coloque o bocal na estação de carga.

► Dependendo da versão, volte a colocar a tampa de proteção na base e feche a tampa de carga.

## Dispositivo de reboque

### **i** Motor elétrico

Os veículos elétricos nunca devem ser equipados com dispositivos de reboque. Por conseguinte, não é possível rebocar um reboque ou uma carrreta.

## Barras do teto\*

! Como medida de segurança e para evitar danos no teto, é imperativo que utilize as barras de teto transversais homologadas para o veículo.

Respeite as instruções de montagem e as condições de utilização indicadas no manual de instruções fornecido com as barras do teto.

! Carga máxima distribuída pelas barras do teto, para uma altura de carga não superior a 40 cm: **70 kg**.

Como este valor pode mudar, verifique a carga máxima indicada na guia fornecida com as barras de teto.

Se a altura ultrapassar os 40 cm, adapte a velocidade do veículo em função do perfil da estrada, no sentido de não provocar danos nas barras do teto e nas fixações no veículo. Informe-se acerca das legislações nacionais para poder respeitar a regulamentação do transporte de objetos mais longos do que o veículo.

### ! Recomendações

Distribua a carga uniformemente, tendo cuidado para não sobrecarregar um dos lados. Disponha a parte mais pesada da carga o mais perto possível do teto. Prenda bem a carga.

\* Conforme versão ou país.

Conduza com cuidado: a suscetibilidade do veículo aos ventos laterais aumenta e a sua estabilidade pode ser afetada.

Verifique regularmente a segurança e a fixação das barras de teto, pelo menos, antes de cada viagem.

Retire as barras do teto assim que terminar o transporte.

## Instalação direta no teto

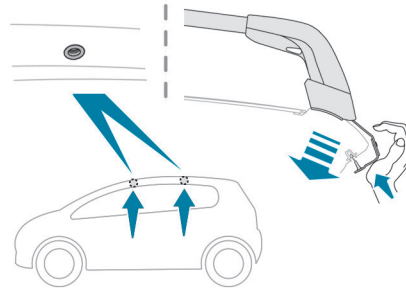

Deve-se fixar as barras transversais apenas nos quatro pontos de fixação situados na estrutura do teto. Estes pontos estão tapados pelas portas do veículo quando estas estão fechadas.

As fixações das barras do teto têm um pino que deve ser inserido na abertura de cada ponto de fixação.

## Correntes para a neve\*



Em condições inverniais, as correntes para a neve melhoram a tração bem como o comportamento do veículo nas frenagens.

! O seu veículo não foi projetado para a utilização de correntes para neve em suas rodas.

Dimensões dos pneus de origem	Tamanho da malha máximo
185/65 R15	9 mm
195/55 R16	9 mm
205/45 R17	Não adequado para correntes

## Modo de economia de energia

Este sistema gere a duração de utilização de determinadas funções para poupar um nível de carga suficiente na bateria com a ignição desligada.

Depois de desligar o motor, pode continuar a utilizar o sistema de áudio e telemática, os limpavidros, os faróis, as luzes de cortesia, durante uma combinação combinada de cerca de 40 minutos.

## Selecionar o modo

Uma mensagem de confirmação é apresentada quando o modo de economia de energia e as funções ativas são colocadas no modo de vigilância.

**i** Se um telefonema estiver em curso nesse momento, é mantido durante cerca de 10 minutos através do sistema de mãos-livres do sistema de áudio.

## Sair do modo

Estas funções são reativadas automaticamente na utilização seguinte do veículo.

Para utilizar estas funções de imediato, ligue o motor e deixe-o funcionar:

- Menos de 10 minutos, para usar o equipamento durante cerca de 5 minutos.
- Mais de 10 minutos, para usar o equipamento durante cerca de 30 minutos.

Deixe o motor trabalhar na duração especificada para garantir que a carga da bateria é suficiente. Para recarregar a bateria, evite reiniciar o motor de maneira repetida ou contínua.

**!** Uma bateria descarregada não permite o arranque do motor.

Para obter mais informações sobre a **bateria de 12 V**, consulte a seção correspondente.

## Modo de corte de energia

Este sistema gere a utilização de determinadas funções em função do nível de carga restante na bateria.

Quando o veículo está em movimento, a função de redução de energia desativa temporariamente algumas funções, tais como o ar condicionado e a desembaçamento do vidro traseiro.

As funções desativadas são reativadas automaticamente assim que as condições o permitirem.

## Capô

**i** A localização da alavanca de abertura interior do capô impede que este seja aberto quando a porta dianteira esquerda está fechada.

**!** Com o motor quente, deverá manusear a patilha de segurança exterior e a haste do capô com cuidado (risco de queimaduras), utilizando a área protegida.

Com o capô aberto, tenha atenção para não danificar a patilha de segurança. Em caso de vento forte, não abra o capô.

**!** Arrefecimento do motor parado  
O grupo ventilador do motor pode começar a funcionar depois de desligar o motor.  
**Tenha cuidado com objetos ou roupa que podem prender na hélice do ventilador!**

## Abertura

- Abra a porta dianteira esquerda.

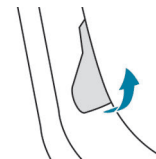

- Puxe a alavanca interna, situada na parte inferior do quadro da porta.

- ▶ Eleve o capô para acessar o comando exterior. Mova o comando para cima e eleve o capô.
- ▶ Desencaixe a vareta do seu suporte e fixe-a no entalhe para manter o capô aberto.

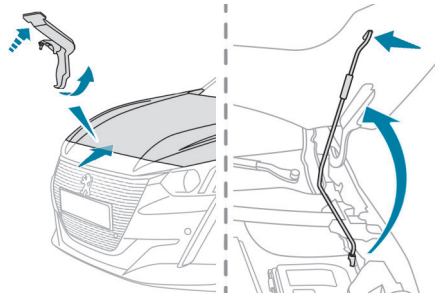

## Fechamento

- ▶ Segure no capô e puxe para fora a vareta do suporte.
- ▶ Prenda a vareta no seu suporte.
- ▶ Baixe o capô e deixe-o cair para travar quando estiver quase em baixo.
- ▶ Puxe o capô para confirmar que está travado corretamente.

! Devido à existência de equipamentos elétricos sob o capô, recomenda-se limitar a exposição à água (chuva, lavagem, etc.).

\* Conforme versão ou país.

## Compartimento do motor\*

O motor apresentado aqui serve apenas para fins ilustrativos.

### Motor elétrico

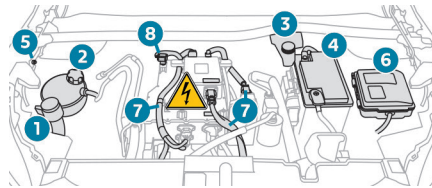

1. Reservatório do líquido do lava-vidros
2. Reservatório do líquido de refrigeração do motor
3. Reservatório do líquido dos freios
4. Bateria/fusíveis
5. Ponto de massa remoto (-)
6. Caixa de fusíveis
7. Sistema elétrico de 400 V
8. Disjuntor de emergência para bombeiros e técnicos de manutenção

Para obter mais informações sobre o **Sistema de carga (elétrico)**, consulte a seção correspondente.

## Verificação dos níveis\*

Controle regularmente todos os níveis seguintes de acordo com o plano de manutenção do fabricante. Reponha os níveis, se necessário, salvo indicação em contrário.

Em caso de descida significativa do nível, solicite a verificação do sistema correspondente pela rede PEUGEOT ou uma oficina autorizada.

! Os líquidos devem estar em conformidade com requisitos do fabricante e o motor do veículo.

! Tenha atenção durante as intervenções sob o capô, uma vez que determinadas zonas do motor podem estar extremamente quentes (risco de queimadura) e o ventilador de arrefecimento pode ser acionado a qualquer instante (mesmo com a ignição desligada).

## Produtos usados

! Evitar o contacto prolongado de óleo e de líquidos usados com a pele. Muitos destes líquidos são nocivos para a saúde ou muito corrosivos.





Não descarte o óleo e os líquidos usados pela canalização ou no solo.

Esvazie o óleo usado para recipientes destinados a esta finalidade na rede PEUGEOT ou numa oficina autorizada.

## Líquido de freios



O nível deste líquido deve situar-se próximo da marca "**MAX**". Caso contrário, verifique o desgaste das pastilhas de freio.

Para saber a regularidade com que deve substituir o líquido dos freios, consulte o plano de manutenção do fabricante.



Limpe o tampão antes de retirá-lo para reabastecer. Utilize apenas líquido de freios DOT4 de um recipiente vedado.

## Líquido de arrefecimento do motor



É normal que sejam necessárias reposições do nível de líquido entre duas revisões.

Só pode verificar e atestar com o motor frio.

Um nível baixo constitui um risco de danos graves no motor.

O nível deste líquido deve situar-se próximo da marca "**MAX**" sem a ultrapassar.

Se o nível estiver próximo ou abaixo da marca "**MIN**", é essencial atestar.

Quando o motor está quente, a temperatura deste líquido é regulada pela ventoinha.

Uma vez que o circuito de arrefecimento está sob pressão, aguarde pelo menos uma hora depois de desligar a ignição para efetuar intervenções.

Em caso de intervenção urgente, para evitar qualquer risco de queimadura, envolva o tampão com um pano, rode-o duas voltas para reduzir a pressão.

Quando a pressão tiver diminuído, retire o tampão e reponha o nível.



**O motoventilador pode entrar em funcionamento, mesmo depois do motor parar. Tenha cuidado que a hélice não toque em objetos nem em vestuário.**



Funcionamento do eletroventilador:

O eletroventilador pode permanecer funcionando por algum tempo para o arrefecimento do motor, sendo normal o ruído do seu funcionamento.

## Líquido de lava-vidros



Ateste sempre que necessário.

### Especificações do líquido

O líquido tem de ser reabastecido com uma mistura pronta a usar.

No inverno (temperaturas abaixo de zero), tem de ser utilizado um anticongelante adequado às condições vigentes, de forma a preservar os elementos do sistema (bomba, reservatório, condutas, etc.).



O enchimento com água pura é proibido em quaisquer circunstâncias (risco de congelamento, depósitos de calcário, etc.).

## Verificações\*

Salvo indicação contrária, verifique estes componentes em conformidade com o plano de manutenção do construtor e em função da motorização do seu veículo.

Caso contrário, solicite que estes sejam verificados pela rede PEUGEOT ou por uma oficina autorizada.



Utilize apenas produtos recomendados pela PEUGEOT ou produtos de qualidade e características equivalentes.

Para otimizar o funcionamento de componentes tão importantes como os do sistema de frenagem, a PEUGEOT seleciona e propõe produtos muito específicos.

## Bateria de 12 V



A bateria não necessita de manutenção. Todavia, verifique regularmente se os terminais estão corretamente apertados (versões sem terminais de libertação rápida) e se as ligações estão limpas.



Para mais informações sobre as precauções a tomar antes de uma operação na **bateria de 12 V**, consulte a seção correspondente.

## Filtro do habitáculo



Em função do meio ambiente e da utilização do veículo (por exemplo, meio poeirento, condução urbana), **substitua-o, se necessário, com uma frequência duas vezes superior.**



Um filtro do habitáculo obstruído pode prejudicar o desempenho do sistema de ar condicionado e gerar odores desagradáveis.

## Filtro de ar



Em função do meio ambiente e da utilização do veículo (por exemplo, meio poeirento, condução urbana), **substitua-o, se necessário, com uma frequência duas vezes superior.**

## Freio de estacionamento elétrico



Este sistema não necessita de nenhum controle específico de rotina. No entanto, caso surja algum problema, dirija-se à rede PEUGEOT ou a uma oficina autorizada para mandar verificar o sistema.



Para obter mais informações sobre o **Freio de estacionamento elétrico**, consulte a seção correspondente.

## Pastilhas dos freios



O desgaste dos freios depende do tipo de condução, em particular para os veículos utilizados na cidade, em curtas distâncias. Pode ser necessário inspecionar o estado dos freios, mesmo entre as revisões do veículo.

A menos que haja uma fuga no circuito, a redução do nível de líquido dos freios indica o desgaste das pastilhas.



Depois da lavagem do veículo, pode formar-se umidade ou, em condições de inverno, gelo nos discos e pastilhas de freios: a eficácia de frenagem pode diminuir. Efetue algumas manobras de frenagem para secar e descongelar os freios.

## Desgaste dos discos/tambor dos freios



Para obter informações relativas à verificação do nível de desgaste dos discos/tambor dos freios, contacte a rede PEUGEOT ou uma oficina autorizada.

\* Conforme versão ou país.

## Rodas e pneus



A pressão de enchimento de todos os pneus, incluindo a da roda sobressalente, deve ser verificada em todos os pneus "frios".

As pressões indicadas na etiqueta são válidas para os pneus "frios". Se tiver circulado mais de 10 minutos ou mais de 10 quilômetros a mais de 50 km/h, é necessário acrescentar 0,3 bar (30 kPa) às pressões indicadas na etiqueta.



Uma pressão insuficiente aumenta o consumo de combustível. A não conformidade da pressão dos pneus dá origem a desgaste prematuro nos pneus, para além de diminuir a aderência à estrada: risco de acidente!

A condução com pneus gastos ou danificados reduz o desempenho de frenagem e aderência à estrada do veículo. Recomenda-se uma inspeção regular do estado dos pneus (banda de rodagem e lateral) e das rodas, assim como verificação da presença de todas as válvulas.

Se os indicadores de desgaste (TWI) deixarem de aparecer separados no piso, a profundidade das ranhuras é inferior a 1,6 mm; é imperativo substituir os pneus.

O uso de rodas e pneus de tamanho diferente do especificado pode afetar o tempo de vida dos pneus, a rotação das rodas, a distância ao solo

e a leitura do velocímetro, para além de ter um efeito adverso sobre a aderência à estrada.

A montagem de pneus diferentes nos eixos dianteiro e traseiro pode interferir com o tempo de reação do ESC.

## Amortecedores



Não é fácil aos condutores detetarem quando os amortecedores estão gastos. No entanto, os amortecedores desempenham um papel importante na aderência à estrada e na eficiência da frenagem.

Para sua segurança e conforto durante a condução, é importante que sejam verificados com regularidade por um concessionário PEUGEOT ou uma oficina autorizada.

## Mudar para o modo de roda livre

Em determinadas situações, deve permitir que o veículo rode livremente (quando estiver sendo rebocado, num dinamómetro, num posto de lavagem automática ou transportado por trem ou via marítima, etc.).

O procedimento varia de acordo com o tipo de caixa de velocidades e freio de estacionamento.

## Com o seletor de velocidades e o freio de estacionamento elétrico



### Processo de libertação

► Com o veículo imobilizado e o motor em funcionamento, selecione o modo **N** e desligue a ignição.

### Após 5 segundos:

► Ligue de novo a ignição.

► Enquanto pressiona o pedal do freio, mova o seletor de impulso para a frente ou para trás para confirmar o modo **N**.

► Enquanto pressiona o pedal do freio, pressione o comando para liberar o freio de estacionamento.

► Libere o pedal do freio e desligue a ignição.

Se o limite de tempo de 5 segundos for excedido, a caixa de velocidades engrena o modo **P**. Em seguida, é necessário reiniciar o processo.

### Reverter para funcionamento normal

► Enquanto pressiona o pedal do freio, reinicie o motor.



### Acesso e partida mãos livres

Não deve pressionar o pedal do freio quando ligar ou desligar a ignição. Se o fizer, o motor é ligado, o que significa que precisa reiniciar o procedimento.

## Conselhos de manutenção\*

### Recomendações gerais

Devem ser seguidos os conselhos que se seguem para evitar danificar o seu veículo.

#### Exterior

**!** Nunca use um jato de alta pressão no compartimento do motor, risco de danos nos componentes elétricos!

Não lave o veículo num local exposto a luz solar intensa ou em condições de frio extremo.

**i** Quando lavar o veículo num posto de lavagem automática com escovas, tranque as portas e, dependendo da versão, retire a chave eletrônica da área.

Quando utilizar a máquina de lavar a pressão, segure na lança a pelo menos 30 cm do veículo (em especial quando limpar áreas com tinta lascada, sensores ou vedantes).

Limpe de imediato quaisquer manchas que contenham produtos químicos que possam danificar a pintura do veículo (incluindo resina de árvores, excrementos de pássaros, secreções de insetos, pólen e asfalto).

Dependendo do ambiente, limpe o veículo com maior frequência para retirar depósitos iodados (em áreas costeiras), fuligem (em

áreas industriais), lama e sal (em áreas úmidas ou frias) que sejam muito corrosivos. Para remover manchas persistentes que exijam um produto específico (por exemplo, produtos de remoção de asfalto ou insetos), contacte um concessionário PEUGEOT ou uma oficina autorizada.

De preferência, dirija-se a um concessionário PEUGEOT ou a uma oficina autorizada para proceder aos retoques.

#### Interior

**!** Quando lavar o veículo, nunca utilize uma mangueira de água ou um jato de alta pressão para limpar o interior.

Os líquidos transportados em taças ou outros recipientes abertos podem derramar, apresentando o risco de danos se entrarem em contacto com os comandos no painel de bordo e na console central. Tenha atenção!

### Carroçaria

#### Pintura brilhante

**!** Não use produtos abrasivos ou solventes, gasolina ou óleo para limpar a carroçaria.

Nunca use uma esponja abrasiva para limpar manchas persistentes, pode riscar a pintura! Não aplique polimento se estiver exposto a luz solar intensa ou nas peças de plástico ou borracha.

**i** Utilize uma esponja macia e água com sabão ou um produto com um pH neutro. Limpe a carroçaria com um pano de microfibras limpo.

Aplique polimento com o veículo limpo e seco. Respeite as instruções de utilização indicadas no produto.

#### Adesivos

(Dependendo da versão)

**!** Não utilize uma máquina de lavar a alta pressão para limpar o veículo. Risco de danificar ou descolar os adesivos.

**i** Utilize um lava-jato de fluxo intenso a uma temperatura entre 25 °C e 40 °C. Deslize o jato de água na perpendicular ao longo da superfície que pretende limpar. Passe o veículo por água destilada.

### Couro

O couro é um produto natural. Um cuidado periódico adequado é essencial para a durabilidade deste produto.

Deve ser protegido e hidratado com um produto específico para couro, para mantê-lo macio e preservar o aspeto original.

\* Conforme versão ou país.

**!** Não limpe o couro com produtos de limpeza não adequados, como solventes, detergentes, gasolina ou álcool puro. Quando limpar produtos fabricados a partir de couro, tenha cuidado para não danificar os outros materiais com o produto de couro específico.

**i** Antes de limpar manchas de gordura ou líquidos, limpe rapidamente o excesso de gordura.

Antes de limpar, retire quaisquer resíduos que possam desgastar o couro com um pano humedecido com água desmineralizada e bem torcido.

Limpe o couro com um pano macio humedecido com água e sabão ou um produto com um pH neutro.

Seque com um pano macio e seco.

**i** Consulte o guia de manutenção e de garantias do seu veículo para conhecer todas as precauções específicas a respeitar.

## Informações importantes



Para não danificar os componentes elétricos do veículo, é expressamente **proibido** utilizar a lavagem a alta pressão no compartimento do motor.

**!** Quando realizar intervenções no compartimento motor, tenha atenção uma vez que o eletroventilador pode funcionar com a ignição desligada. Mantenha as mãos e roupas afastadas das partes móveis.

**!** Quando realizar intervenções no compartimento motor, tenha atenção uma vez que determinadas zonas do motor poderão encontrar-se extremamente quentes (risco de queimadura).

**i** Se pretende deixar seu veículo estacionado por semanas, recomenda-se manter o câmbio engrenado e com os freios e o freio de estacionamento liberados, **desde que esteja em superfície plana/terreno plano.**

Recomenda-se, ainda, quando houver a lavagem ou limpeza das rodas, que o veículo rode por alguns minutos antes de estacionar para promover a secagem suficiente dos freios. Esta prática pode reduzir os efeitos da corrosão dos discos, pastilhas e lonas do freio ao longo de sua utilização.

## Triângulo de sinalização

Por razões de segurança, antes de sair do veículo, para montar e instalar o triângulo, ligue as luzes de emergência e

## Montagem e colocação do triângulo

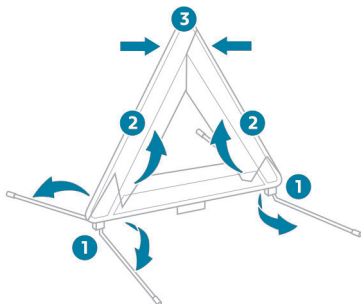

Para as versões equipadas com um triângulo de sinalização, consulte a figura acima.

Para outras versões, consulte as instruções de montagem do fabricante fornecidas com o triângulo.

► Coloque o triângulo atrás do veículo, em conformidade com a legislação em vigor localmente.

\* Conforme versão ou país.

## Kit de ferramentas\*

Conjunto de ferramentas fornecidas com o veículo.

O seu conteúdo depende do equipamento do seu veículo:

– Kit de reparação provisória de furos de pneus.

## Acesso às ferramentas

Conforme a versão, o kit de ferramentas está armazenado num saco no tapete da mala ou numa caixa de arrumações debaixo do tapete da mala.

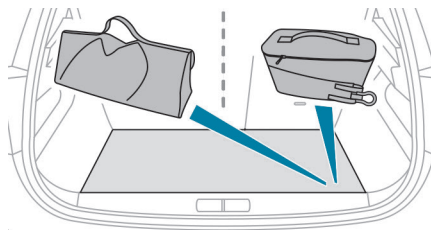

## No tapete da mala



## Debaixo do tapete da mala

► Puxe a correia para levantar o tapete da mala e ter acesso às ferramentas.

## Com um kit de reparação provisória de pneus

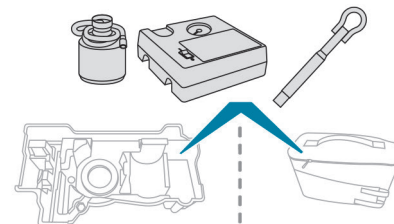

! Estas ferramentas são específicas para o seu veículo e podem variar conforme o equipamento.  
Não as utilize para outros fins.



## Lista de ferramentas

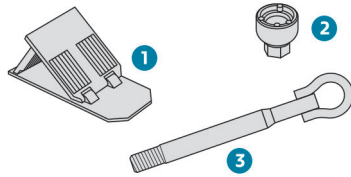

1. Calço para imobilizar o veículo (conforme o equipamento)
2. Casquilho para parafusos de "antirroubo" das rodas (situado no porta-luvas) (conforme o equipamento)  
Permite a adaptação da chave de rodas aos parafusos especiais "antirroubo".
3. Argola de reboque removível

Para obter mais informações sobre o **Reboque do veículo** e a utilização da argola de reboque removível, consulte a seção correspondente.

## Com um kit de reparação provisória de pneus

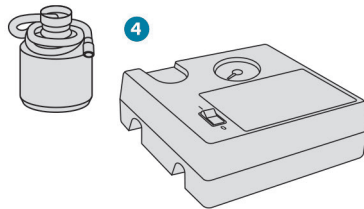

4. Compressor de 12 V e uma embalagem de líquido tapa-furos e adesivo com o limite de velocidade  
Para reparação temporária do pneu e regulagem da pressão do pneu.

Para obter mais informações sobre o **Kit de reparação provisória de furos de pneus**, consulte a seção correspondente.

## Kit de reparação provisória de furos de pneus\*

**i** Leia o código QR na página 3 para obter vídeos explicativos.

Composto por um compressor e um cartucho vedante, permite-lhe transportar um **kit de reparação temporária** do pneu para que possa conduzir até à oficina mais próxima. Foi concebido para reparar a maioria dos furos na banda de rodagem do pneu.

**i** O sistema elétrico do veículo permite ligar o compressor à fonte de alimentação de 12 V ou tempo suficiente para reparar um pneu perfurado.

**i** Para mais informações sobre o **Kit de ferramentas**, consulte a seção correspondente.

## Procedimento de reparação

**!** Evite retirar qualquer corpo estranho (por exemplo, pregos, parafusos) que tenha penetrado no pneu.

- ▶ Estacione o veículo de forma a não obstruir o tráfego e engrene o freio de estacionamento.
- ▶ Siga as instruções de segurança (luzes indicadoras de emergência, triângulo de sinalização, colete de alta visibilidade, etc.) de acordo com a legislação em vigor no país onde conduzir.
- ▶ Desligue a ignição.
- ▶ Desenrole o tubo localizado debaixo do compressor.

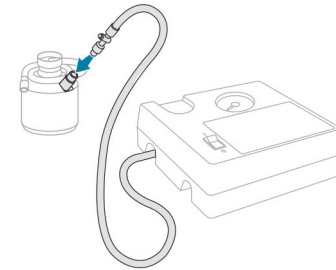

- ▶ Ligue o tubo do compressor à garrafa de produto de selagem.

\* Conforme versão ou país.

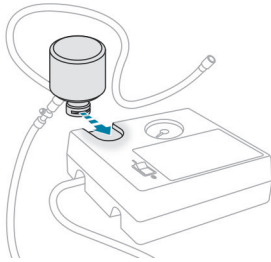

- ▶ Vire o frasco de produto de selagem e fixe-o no entalhe indicado no compressor.
- ▶ Retire a tampa da válvula do pneu que pretende reparar e guarde-o num local limpo.

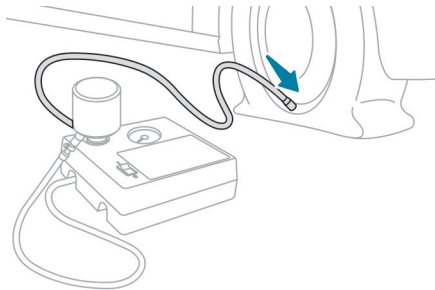

- ▶ Ligue o tubo flexível do frasco de produto de selagem à válvula do pneu a reparar e aperte firmemente.
- ▶ Verifique se o interruptor do compressor se encontra na posição "O".

- ▶ Desenrole por completo o fio elétrico localizado debaixo do compressor.
- ▶ Ligue novamente a tomada elétrica do compressor à tomada de 12 V do veículo.



- ▶ Cole o adesivo do limite de velocidade.

**!** O adesivo do limite de velocidade deve ser colado no interior do veículo, na área junto do condutor, para informá-lo que uma roda está a ser utilizada temporariamente.

**i** A pressão de enchimento dos pneus encontra-se indicada nesta etiqueta.

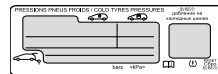

- ▶ Ligue a ignição.

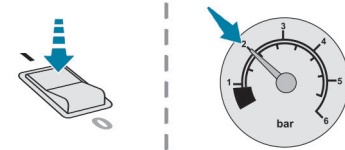

- ▶ Ligue o compressor, colocando o interruptor na posição "I" até a pressão dos pneus atingir 2 bar. O produto de selagem é injetado, sob pressão, no pneu. Não retire o tubo da válvula durante este processo (risco de salpicos).

**!** Se após cerca de 7 minutos a pressão de 2 bar não for alcançada, isto indica que o pneu está danificado. Contacte um concessionário PEUGEOT ou uma oficina autorizada para obter assistência.

- ▶ Rode o interruptor para a posição "O".
- ▶ Desligue a tomada elétrica do compressor da tomada de 12 V do veículo.
- ▶ Substitua a tampa da válvula.
- ▶ Retire o kit.
- ▶ Retire e guarde o frasco do produto de selagem.



**!** Atenção, este produto de selagem é nocivo em caso de ingestão e irritante para os olhos.

Mantenha este produto fora do alcance das crianças.

A data limite de utilização do líquido está marcada no frasco.

Após utilização, não jogue fora o frasco. Entregue-o num concessionário PEUGEOT ou num local autorizado para reciclagem.

Não se esqueça de comprar um novo frasco de produto de selagem junto do concessionário PEUGEOT ou de uma oficina autorizada.

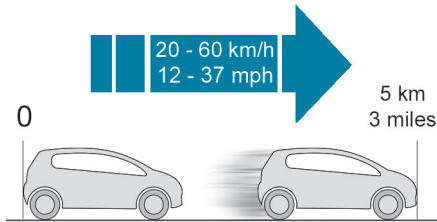

▶ Coloque o veículo em movimento de imediato, durante cerca de 5 quilómetros, a velocidade reduzida (entre 20 e 60 km/h), para selar o furo.

▶ Pare para verificar a reparação e a **pressão dos pneus** utilizando o kit.

**!** Se reparar os pneus com este tipo de kit, não deve conduzir a uma velocidade superior a 80 km/h e não deve conduzir durante mais de 200 km.

Contacte um concessionário PEUGEOT ou uma oficina autorizada para reparar os pneus.

## Verificação/regulagem da pressão dos pneus

**O compressor pode ser utilizado, sem a injeção de um selante, para verificar e, se necessário, regule a pressão dos pneus.**

▶ Retire a tampa da válvula do pneu e guarde-o num local limpo.

▶ Desenrole o tubo localizado debaixo do compressor.

▶ Fixe o tubo na válvula e aperte com firmeza.

▶ Verifique se o interruptor do compressor se encontra na posição "O".

▶ Desenrole por completo o fio elétrico localizado debaixo do compressor.

▶ Ligue novamente a tomada elétrica do compressor à tomada de 12 V do veículo.

▶ Ligue a ignição.

**i** A pressão de enchimento dos pneus encontra-se indicada nesta etiqueta.

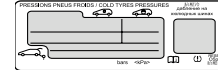

▶ Acione o compressor rodando o interruptor para a posição "I" e ajuste a pressão, em conformidade com a etiqueta de pressão dos pneus do veículo. Para esvaziar: pressione o botão preto localizado no tubo do compressor, junto à ligação da válvula.

**!** Se após 7 minutos a pressão de 2 bar não for alcançada, o pneu está danificado. Contacte um concessionário PEUGEOT ou uma oficina autorizada para obter assistência.

▶ Uma vez atingida a pressão correta, coloque o interruptor na posição "O".

▶ Retire o kit e arrume-o.

**!** Em caso de modificação da pressão de um ou vários pneus, é necessário reinicializar o sistema de deteção de pressão baixa dos pneus.

Para obter mais informações sobre a **Deteção de pressão baixa dos pneus**, consulte a seção correspondente.

## Substituir uma lâmpada

**i** Em determinadas condições climáticas (por exemplo, baixa temperatura ou umidade), o embaçamento da superfície interna do vidro das luzes dianteiras e traseiras é normal; este embaçamento desaparece alguns minutos após o acendimento das luzes.

**!** Os faróis encontram-se equipados com vidro em policarbonato, revestido por um verniz protetor:

– **Nunca limpe os faróis com um pano seco ou abrasivo, produtos de limpeza ou solventes.**

– Utilize uma esponja e água com sabão ou um produto com um pH neutro.

– Ao utilizar lavagem de alta pressão em sujeira persistente, não aponte a lança de maneira persistente para os faróis ou para as bordas, para evitar deteriorar o respetivo verniz e a junta de estanqueidade.

**!** A substituição de uma lâmpada só deve ser efetuada com a ignição desligada e depois do farol / luz estiver apagada há vários minutos: risco de queimadura grave!

Não toque diretamente na lâmpada com os dedos: utilize um pano sem fios.

\* Conforme versão ou país.

É essencial utilizar apenas lâmpadas do tipo anti-ultravioletas (UV), para não danificar os faróis.

Substitua sempre uma lâmpada com defeito por uma lâmpada nova com as mesmas referências e características. Para evitar desequilíbrio da luz, substitua as lâmpadas aos pares.

### **i** Montar de novo as lâmpadas

Efetue as operações pela ordem inversa de desmontagem.

## Faróis e lâmpadas com díodos eletroluminescentes (LED)

Dependendo da versão, os tipos de faróis/lâmpadas afetados são:

- Faróis com a tecnologia “LED”.
- Faróis com a tecnologia Full LED.
- Desativação da iluminação das luzes diurnas.
- Indicadores laterais de mudança de direção.
- Focos laterais.
- Lâmpadas traseiras 3D.
- Terceira luz de frenagem.
- Luzes da placa.

**!** Se tiver de substituir este tipo de lâmpada, deve contactar um concessionário PEUGEOT ou uma oficina autorizada. Não toque nos faróis com tecnologia LED ou Full LED, risco de morte por eletrochoque!

## Luzes dianteiras

### Modelo com luzes Full LED\*

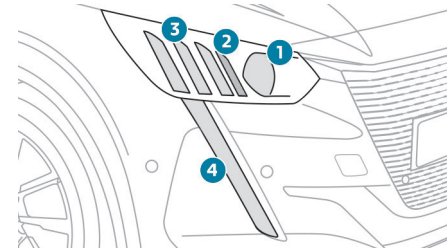

1. Faróis baixos / altos
2. Indicadores de mudança de direção
3. Luzes de posição
4. Luzes diurnas/Luzes de posição

### **!** Abertura do capô/acesso às lâmpadas

Com o motor quente, aja com precaução – Risco de queimadura!

Tenha cuidado com objetos e roupa que podem prender na ventoinha da ventoinha de arrefecimento: risco de estrangulamento!



STOP & START SYSTEM

## Luzes traseiras

### Modelo com luzes Full LED \*

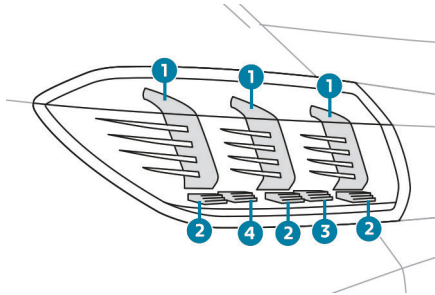

1. Luzes de posição/diurnas
2. Luzes de frenagem
3. Luzes de marcha a ré
4. Indicadores de mudança de direção

### Luz de neblina (P21W)

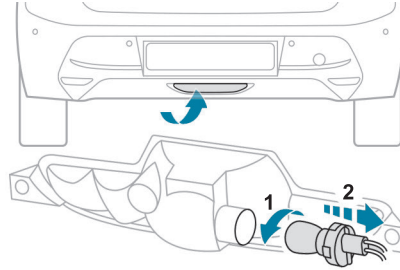

Para ter acesso, passe a mão por baixo do para-choque no lado esquerdo.

- ▶ Rode o porta-lâmpada um quarto de volta para a esquerda e retire-o.
- ▶ Rode a lâmpada um quarto de volta para a esquerda e retire-a.
- ▶ Substitua a lâmpada.

\* Conforme versão ou país.

## Mudança de um fusível

### Acesso às ferramentas

A pinça de extração encontra-se por trás da tampa da caixa de fusíveis.

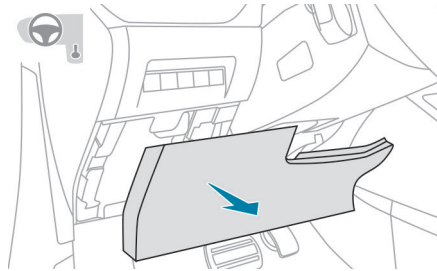

- ▶ Solte a tampa puxando a parte superior esquerda e, em seguida, a direita.
- ▶ Retire completamente a tampa.
- ▶ Retire a pinça do alojamento.

### Substituir um fusível

Antes de substituir um fusível, é necessário:

- ▶ Conhecer a causa da avaria e solucioná-la.
- ▶ Parar o consumo de energia.
- ▶ Imobilizar o veículo e desligar a ignição.
- ▶ Identificar o fusível avariado utilizando as tabelas e esquemas de identificação existentes.

Para substituir um fusível, é essencial:

- ▶ Utilizar a pinça especial para extrair o fusível do respetivo compartimento e verificar o estado do filamento.
- ▶ Substituir sempre o fusível avariado por um novo com intensidade equivalente (mesma cor); uma intensidade diferente poderá provocar uma anomalia no funcionamento: risco de incêndio!

Se a avaria ocorrer após a substituição de um fusível, solicite a verificação do sistema elétrico por um concessionário PEUGEOT ou uma oficina autorizada.

**i** As tabelas de atribuição dos fusíveis e os esquemas correspondentes estão disponíveis através de um concessionário PEUGEOT ou uma oficina autorizada.

**!** A substituição de um fusível não mencionado nas tabelas de atribuição pode dar origem a um problema de funcionamento grave no veículo. Entre em contacto com um concessionário PEUGEOT ou uma oficina autorizada.

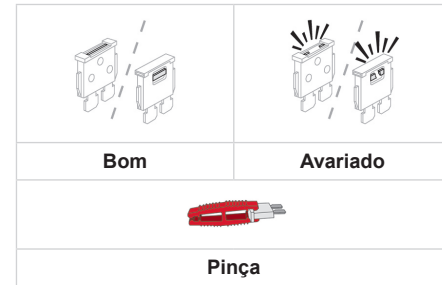

#### **i** Instalação de acessórios elétricos

O sistema elétrico do veículo foi concebido para funcionar com equipamentos de série ou opcionais.

Antes de instalar outros equipamentos ou acessórios elétricos no veículo, entre em contacto com a rede PEUGEOT ou uma oficina autorizada.

**!** A PEUGEOT declina qualquer responsabilidade por custos associados à reparação do veículo ou a problemas de funcionamento resultantes da instalação de acessórios não fornecidos e não recomendados pela PEUGEOT e não instalados de acordo com as respetivas instruções, em particular quando o consumo do conjunto de todos os aparelhos suplementares ligados ultrapassar os 10 miliampères.

## Fusíveis no painel de bordo\*

A caixa de fusíveis situa-se na parte inferior do painel de bordo (lado esquerdo).

### Tabelas de fusíveis

#### Caixa de fusíveis inferior\*

Fusível n.º	Intensidade (Amperes)	Funções
F1	10 A	Retrovisor interior electrocromático
F3	5 A	Carregador sem fios.
F4	15 A	Buzina.
F5	20 A	Bomba lava-vidros.
F6	20 A	Bomba lava-vidros.
F7	5 A	Tomadas USB traseiras.
F8	20 A	Limpa-vidros traseiro.
F10	30 A	Travamento/Des travamento.
F11	30 A	Travamento/Des travamento.
F14	5 A	Chamadas de urgência e de assistência - alarme.
F24	5 A	Tela tátil de 7" (18 cm).
F27	5 A	Alarme (retrinstalação).
F29	20 A	Tela tátil de 10" (25 cm).
F31 ou F32	15 A	Isqueiro/Tomada de acessórios de 12 V.

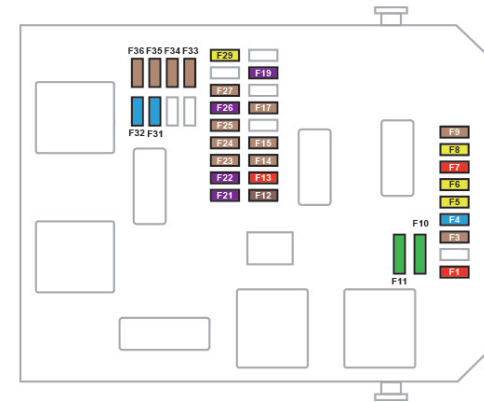

\* Conforme versão ou país.

Em caso de avaria

### Caixa de fusíveis superior\*

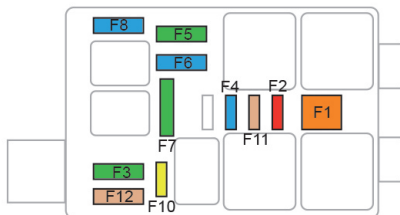

Fusível n.º	Intensidade (Amperes)	Funções
F1	40 A	Vidro traseiro aquecido.
F2	10 A	Retrovisores exteriores com desembaçamento.
F3	30 A	Vidros elétricos dianteiros de um toque.
F4	20 A	Regulagem dos retrovisores - Retrovisores rebatíveis.
F5	30 A	Vidros elétricos traseiros de um toque.
F10	30 A	Bancos dianteiros com aquecimento.

\* Conforme versão ou país.

## Fusíveis do compartimento do motor\*

A caixa de fusíveis encontra-se no compartimento do motor junto à bateria.



### Acessar os fusíveis

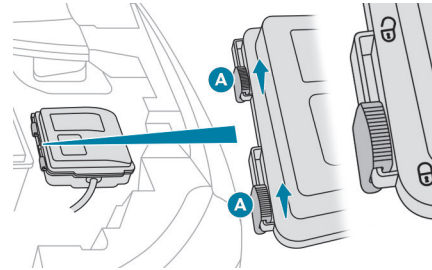

- ▶ Libere os dois fechos **A**.
- ▶ Retire a tampa.
- ▶ Substitua o fusível.
- ▶ Após a intervenção, feche cuidadosamente a tampa e, em seguida, prenda os dois fechos **A** para garantir o isolamento adequado da caixa de fusíveis.

### Tabela de fusíveis

Fusível n.º	Intensidade (Amperes)	Funções
F16	20 A	Para-brisas com aquecimento.
F18	10 A	Não utilizado
F19	10 A	Não utilizado
F29	40 A	Limpa-vidros dianteiro.

\* Conforme versão ou país.

## Bateria de 12 V secundária

Procedimento para efetuar a partida do motor a partir de outra bateria ou para recarregar a sua bateria descarregada.

### Baterias de arranque de chumbo-ácido



Estas baterias contêm substâncias nocivas (ácido sulfúrico e chumbo).

Devem ser eliminadas de acordo com os regulamentos e não devem, em caso algum, ser eliminadas em conjunto com o lixo doméstico.

Coloque as pilhas do telecomando e as baterias gastas do veículo num ponto de reciclagem especial.



Antes de manusear a bateria, proteja os seus olhos e o seu rosto.

Qualquer operação na bateria deve ser efetuada num local ventilado e afastado de chamas descobertas ou de fontes de faíscas, para evitar risco de explosão ou incêndio. Lave as mãos no final da operação.

### Motor elétrico



#### Bateria secundária gasta

Não é possível ligar o motor ou recarregar a bateria de tração.



#### Precauções a ter antes de utilizar a bateria secundária

Selecione o modo **P**, desligue a ignição, verifique se o painel de instrumentos está desligado e se o veículo não está ligado.



#### Recarregamento da bateria secundária

Não carregue a bateria sem primeiro ter desligado os terminais e desmontado a bateria do compartimento do motor.

Não desligue os terminais da bateria enquanto a lâmpada **READY** estiver acesa ou enquanto o veículo estiver a carregar.

### Acesso à bateria

A bateria encontra-se sob o capô.

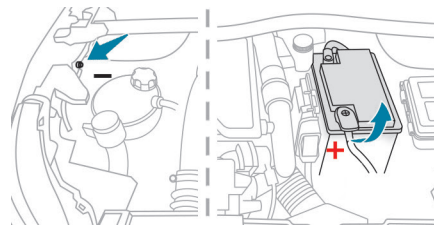

Para acessar ao terminal (+):

- ▶ Abra o capô ativando o comando interno e depois o fecho de segurança externo.
- ▶ Levante o capô.

(+) Terminal positivo.

Este terminal tem um grampo de liberação rápida.

(-) Terminal negativo.

Como o terminal negativo da bateria não está acessível, existe um ponto de massa remoto à frente da bateria.

### Efetuar a partida do motor a partir de outra bateria

Se a bateria do veículo estiver gasta, o motor pode ser colocado em funcionamento através de uma bateria de reserva (externa ou de outro veículo) e de cabos auxiliares ou de um booster de bateria.



Nunca coloque o motor em funcionamento com um carregador de baterias.

Nunca utilize um booster de bateria de 24 V ou mais.

Verifique previamente se a bateria de reserva tem uma tensão nominal de 12 V e uma capacidade pelo menos igual à da bateria descarregada.

Os dois veículos não devem estar em contacto.

Desligue todo o equipamento consumidor elétrico dos dois veículos (sistema de áudio, limpa-vidros, iluminação, etc.).

Verifique se os cabos auxiliares estão bem afastados das peças móveis do motor (ventoinha, correia, etc.).

Não desligue o terminal (+) com o motor em funcionamento.



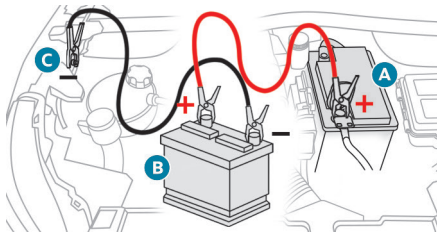

- ▶ Levante a proteção de plástico no terminal (+), se o veículo estiver equipado com uma.
  - ▶ Ligue o cabo vermelho ao terminal (+) da bateria gasta **A** (ao nível da parte metálica em curva) e, em seguida, ao terminal (+) da bateria de reserva **B** ou do booster.
  - ▶ Ligue uma extremidade do cabo verde ou preto ao terminal (-) da bateria de reserva **B** ou do booster (ou num ponto de massa do veículo de apoio).
  - ▶ Ligue a outra extremidade do cabo verde ou preto no ponto de massa **C**.
  - ▶ Ligue o motor do veículo de apoio e deixe-o funcionar durante alguns minutos.
  - ▶ Acione o motor do veículo avariado e deixe o motor a funcionar.
- Se o arranque do motor não for imediato, desligue a ignição e aguarde alguns instantes antes de efetuar uma nova tentativa.
- ▶ Aguarde que este volte a funcionar.
  - ▶ Desligue os cabos auxiliares **pela ordem inversa**.

▶ Volte a colocar a proteção de plástico do terminal (+), se o veículo estiver equipado com uma.

▶ Deixe o motor funcionar, com o veículo parado, no mínimo durante 30 minutos para permitir que a bateria atinja um nível de carga suficiente.

! Conduza com prudência durante os primeiros 30 minutos depois de ligar o motor.

! Com uma caixa de velocidades automática, nunca efetue o arranque do motor empurrando o veículo.

## Carregamento da bateria com um carregador de bateria

Para assegurar uma longevidade ideal da bateria, é indispensável manter a sua carga a um nível suficiente.

Em alguns casos, pode ser necessário carregar a bateria:

- utilizando o veículo essencialmente para viagens de curta distância;
- se prever uma imobilização prolongada do veículo durante várias semanas.

Entre em contacto com um concessionário PEUGEOT ou uma oficina autorizada.

! Para carregar pessoalmente a bateria do veículo, utilize apenas um carregador compatível com baterias de chumbo-ácido com tensão nominal de 12 V.

! Respeite as instruções de utilização fornecidas pelo fabricante do carregador. Nunca inverta as polaridades.

i Não é necessário desligar a bateria.

- ▶ Desligue a ignição.
- ▶ Desligue todos os consumidores elétricos (sistema de áudio, iluminação, limpa-vidros, etc.).

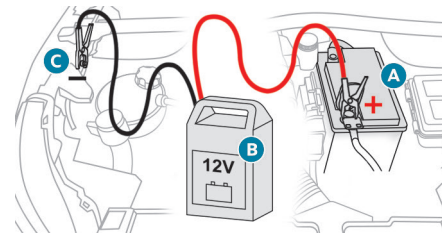

- ▶ Desligue o carregador **B** antes de ligar os cabos à bateria, para evitar qualquer faísca perigosa.
- ▶ Verifique se os cabos do carregador estão em bom estado.

- ▶ Levante a proteção de plástico no terminal (+), se o veículo estiver equipado com uma.
- ▶ Ligue os cabos do carregador **B** da seguinte forma:
  - o cabo vermelho positivo (+) ao terminal (+) da bateria **A**,
  - o cabo preto negativo (-) ao ponto de massa **C** do veículo.
- ▶ No final da operação de carga, desligue o carregador **B** antes dos cabos da bateria **A**.

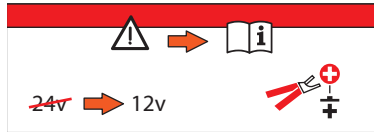

**!** Nunca tente carregar uma bateria congelada - Risco de explosão!

Se a bateria estiver congelada, solicite o seu controle pela rede PEUGEOT ou por uma oficina autorizada que verificará se os componentes internos não estão danificados e se o recipiente não está partido, o que implicaria um risco de fuga de ácido tóxico e corrosivo.

## Desligar a bateria

Para manter um nível de carga suficiente para permitir a partida do motor, é recomendado que desligue a bateria em caso de imobilização do veículo durante longo período de tempo.

Antes de desligar a bateria:

- ▶ Feche todas as aberturas (portas, mala, vidros, teto).
  - ▶ Desligue todos os consumidores elétricos (sistema de áudio, limpa-para-brisas, luzes, etc.).
  - ▶ Desligue a ignição e aguarde 4 minutos.
- Após acessar à bateria, basta desligar o terminal (+).

## Braçadeira do terminal de bloqueio rápido

### Desligar o terminal (+)

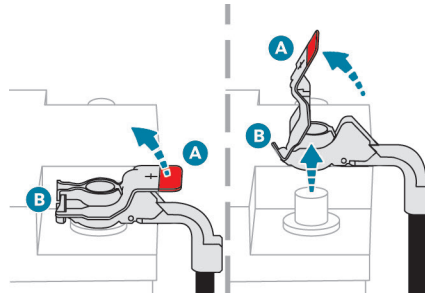

- ▶ Se existir, eleve a tampa em plástico do terminal (+).
- ▶ Eleve a alavanca **A** ao máximo para desbloquear a braçadeira **B**.
- ▶ Retire a braçadeira **B**, levantando-a.

### Voltar a ligar o terminal (+)

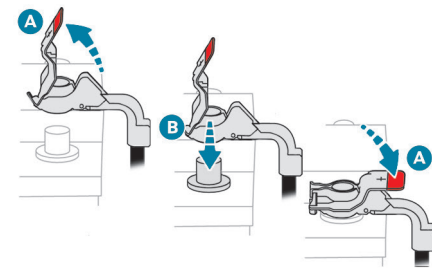

- ▶ Eleve a alavanca **A** ao máximo.
- ▶ Conecte a braçadeira **B** aberta no terminal (+).
- ▶ Empurre a braçadeira **B** totalmente para baixo.
- ▶ Baixe a alavanca **A** para bloquear a braçadeira **B**.
- ▶ Se existir, baixe a tampa em plástico do terminal (+).

**!** Não force a alavanca dado ser impossível o travamento se a braçadeira não estiver bem posicionada; reinicie o procedimento.

## Após ligar novamente

Após voltar a ligar a bateria, ligue a ignição e aguarde 1 minuto antes de ligar o motor, para permitir a inicialização dos sistemas eletrônicos.

No entanto, se após esta operação subsistirem ligeiras perturbações, contacte um concessionário PEUGEOT ou uma oficina autorizada.

Talvez seja necessário reprogramar os seguintes equipamentos:

- Chave de telecomando ou chave eletrônica (dependendo da versão).
- Vidros elétricos.
- Data e hora.
- Estações de rádio predefinidas.

## Engate de um reboque

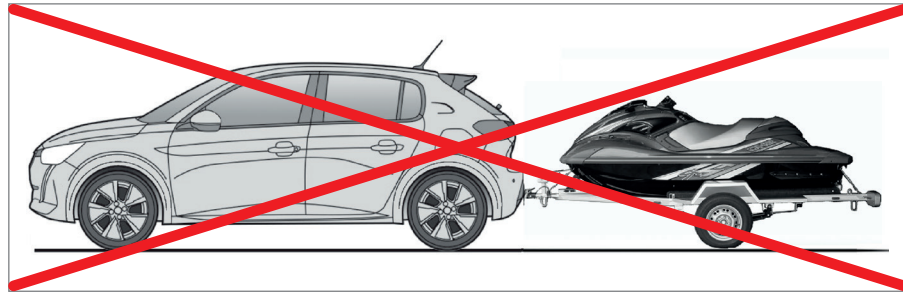

**!** Seu veículo foi projetado para o transporte de pessoas e de bagagens. Está vedada a instalação de gancho de reboque, sob pena de deteriorização do veículo. Em caso de dúvidas, entre em contato com uma concessionária da Rede PEUGEOT.

## Reboque do veículo

Instruções para fazer rebocar o seu veículo ou rebocar outro veículo com um dispositivo mecânico removível.

### ! Instruções gerais

É aconselhável, sempre, utilizar caminhão guincho para rebocar o veículo. Desta forma, o veículo poderá ser transportado apoiado em plataformas específicas sobre o próprio caminhão-guincho.

Respeite a legislação de trânsito vigente sobre procedimentos de reboque.

Está proibido utilizar cordas ou correias.

Certifique-se de que o peso do veículo trator é superior ao peso do veículo rebocado.

O condutor deve permanecer no volante do veículo rebocado.

A circulação em uma auto-estrada ou uma via rápida, é proibida durante o reboque.

Durante um reboque com o motor desligado, deixa de existir assistência de frenagem e de direção.

Nos casos seguintes, contate um profissional para efetuar o reboque:

- veículo avariado na auto-estrada ou em via rápida,
- impossibilidade de colocar a caixa de marchas em ponto morto, de desbloquear a direção, de desativar o freio de estacionamento,
- ausência de barra de reboque homologada.

Para realizar a subida do veículo no caminhão guincho utilizar cintas sobre **AMBOS** triângulos de suspensão. Não deve ser montado ganchos. Utilizar somente cintas.

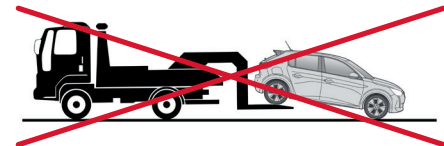
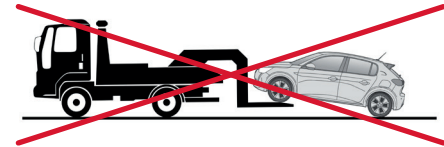
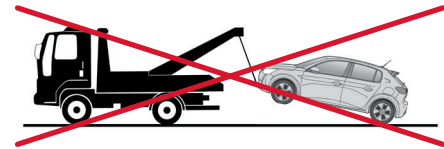
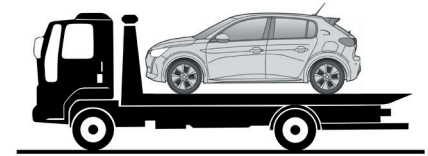

Tipo de veículo (Motor/caixa de marchas)	Restrições de reboque			
	Rodas dianteiras no solo	Rodas traseiras no solo	Guincho com plataforma	4 rodas no solo com a barra de reboque
Elétrico	✗	✓	✓	✗

**i** Na eventualidade de avaria na bateria ou no freio de estacionamento elétrico, é essencial contactar um profissional que utilize veículos de reboque.

## Acesso às ferramentas

Para mais informações sobre o acesso ao **Kit de ferramentas**, consulte a seção correspondente.

## Rebocar outro veículo

Para acessar à rosca do parafuso traseiro:

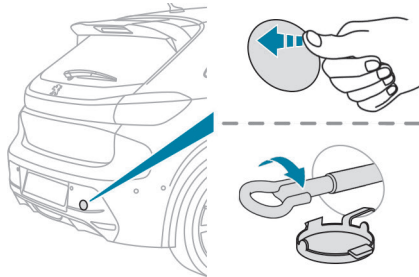

- ▶ Solte a tampa pressionando o lado esquerdo.
- ▶ Pressione a tampa para baixo.

Para rebocar:

- ▶ Aperte a argola de reboque por completo.
- ▶ Instale a barra de reboque.
- ▶ Ligue as luzes indicadoras de emergência nos dois veículos.
- ▶ Arranque devagar, circule lentamente e apenas para uma curta distância.

### **i** Motor elétrico

Um veículo elétrico deve ser utilizado para transferências rodoviárias. Pode ser utilizado, por exemplo, para resolver um problema.

## Motor elétrico

<b>Motor elétrico</b>	
Tecnologia	Síncrona de ímãs permanentes.
Potência máx.: norma CE (kW) / (CV)	100 /136
<b>Bateria de tração</b>	
Tecnologia	Íons de lítio
Capacidade instalada (kWh)	50
<b>Carregamento doméstico</b>	
Tensão alternada (Vac) Intensidade (A)	230 (monofásica) 8 ou 16
<b>Carga acelerada</b>	
Tensão alternada (Vac) Intensidade (A)	230 (monofásica ou trifásica) 16 ou 32
<b>Carga rápida</b>	
Tensão direta (Vdc)	400

## Massas e cargas rebocáveis\*

Massas e Cargas (em kg)*	
MOTOR	Elétrico
Massa em ordem de marcha (MODM)	1539
Massa máx. tecnicamente admissível em carga (MTAC = MODM + Carga útil)	1914
Carga Útil	375
Peso recomendado no eixo dianteiro	972
Peso recomendado no eixo traseiro	943
Reboque com freio (no limite de MTRA) em inclinação 10% ou 12%	0
Reboque com freio** (com relação de carga dentro dos limites de MTRA)	0
Reboque sem freio	0
Peso recomendado no ponto de engate	0
Peso Total de circulação autorizado (MTRA)	1995

Obs: Os valores de MTRA e de cargas rebocáveis indicadas são válidas para uma altitude máxima de 1 000 metros; a carga rebocável mencionada deve ser reduzida em 10 % por incrementos de 1 000 metros suplementares.

No caso de um veículo trator, é proibido ultrapassar a velocidade de 100 km/h (respeitar a legislação em vigor no país em utilização).

Temperaturas externas elevadas (superiores a 37°C) podem levar a reduções de desempenhos do veículo, para proteção do motor.

Limite a carga transportada.

## Chapas protetoras

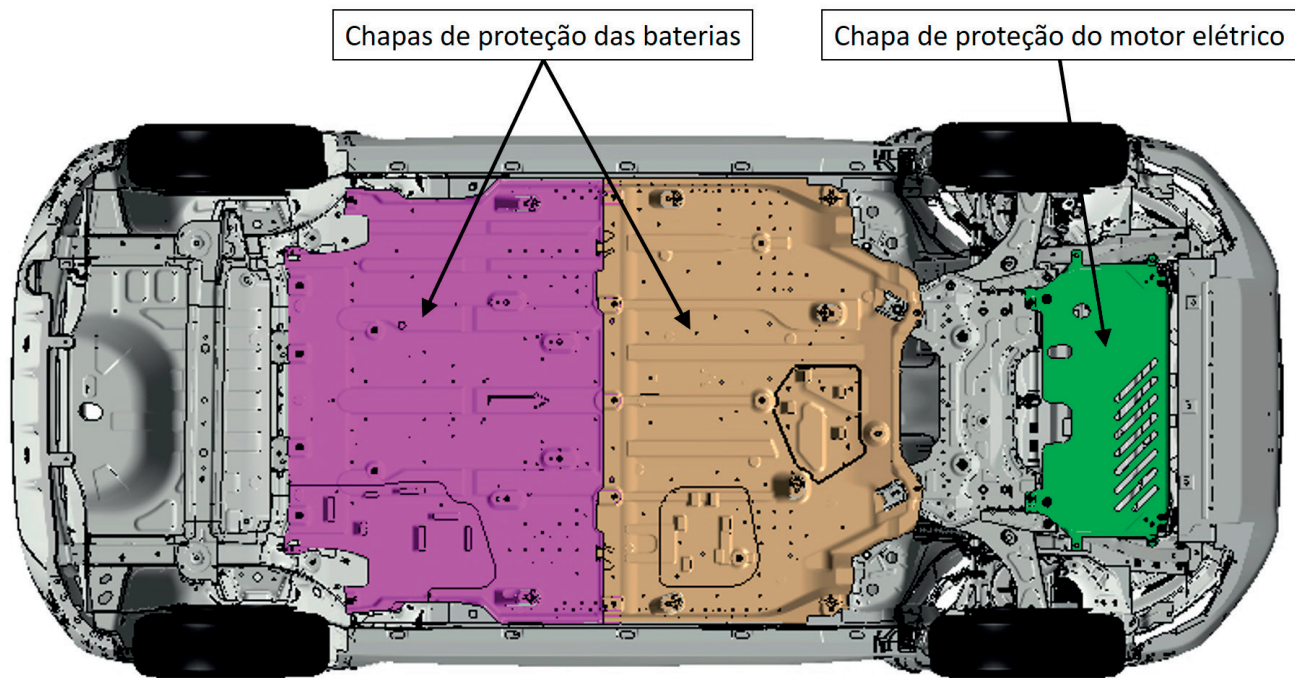

Chapas metálicas protetoras inferiores do veículo para a proteção do motor e das baterias devido à altura livre do solo do veículo.



## Dimensões (mm)

Estas dimensões foram medidas num veículo sem carga.

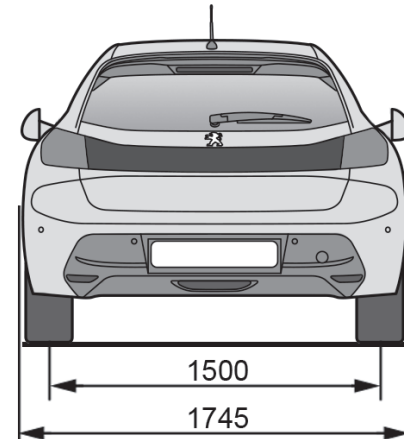
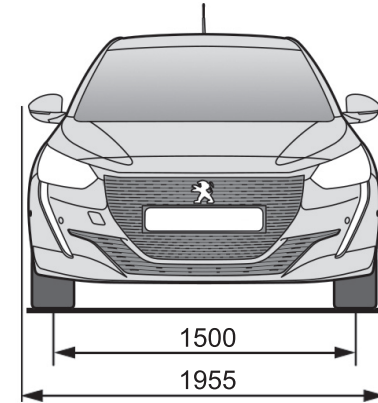
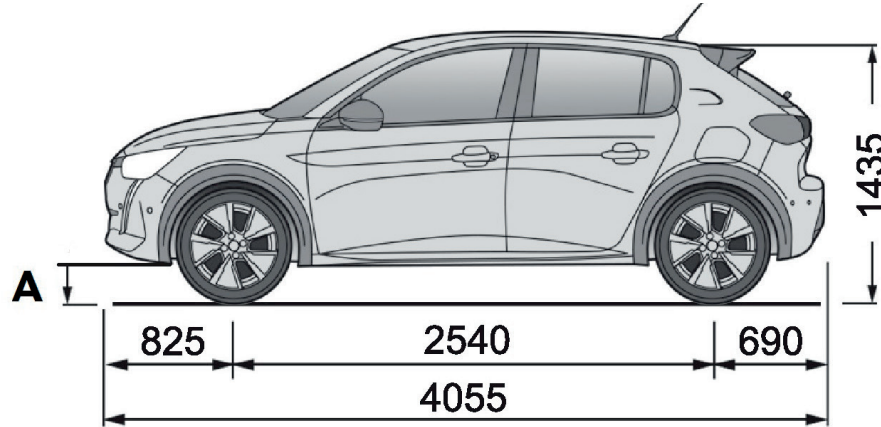

A	ALTURA LIVRE DO SOLO - CONDIÇÃO DE CARGA
141 mm	1 condutor de 68kg + Bagagem de 7kg
112 mm	5 ocupantes de 68kg + 35kg de bagagem no porta malas

**!** Atenção às condições de garantia assinaladas no ato da compra do veículo: danos na parte inferior (chapa protetora e/ou bateria) não estarão cobertos pela política de garantia se for detectado mau uso (não observância das restrições de vão livre em relação ao solo).

## Elementos de identificação\*

Diferentes dispositivos de marcação visíveis para a identificação e a busca do veículo.

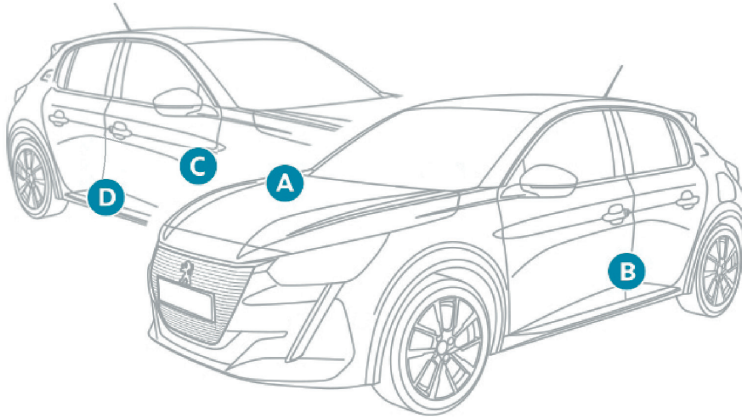

**A. Número do chassi na carroceria**

Este número está gravado na carroceria sobre o suporte do amortecedor.

**B. Pneus/Pintura**

Esta etiqueta, colada próximo da fechadura (coluna central) da porta dianteira do lado do condutor, indica:

- a pressão dos pneus em vazio, com carga e para menor consumo de combustível,
- as dimensões dos pneus.
- a pressão do estepe.
- a referência da cor da pintura.

**C. Etiqueta autodestrutiva**, fixada na coluna da porta do passageiro, embaixo do assento do passageiro e no vão do motor, com o Número de Identificação Veicular (NIV ou VIN).

**D. Etiqueta com ano de fabricação.**

**!** Proibido cobrir, pintar, soldar, cortar, perfurar, alterar ou remover o Número de Identificação Veicular (NIV ou VIN).

**|** O controle da pressão dos pneus deve ser efetuado a frio, semanalmente.

**🍀** Uma pressão de inflação insuficiente aumenta o consumo de combustível.

\* Conforme versão ou país

TABELA DE PRESSÃO DOS PNEUS (BAR/PSI) E PNEUS HOMOLOGADOS*				
Dimensão	Fabricação*	Modelo*	Eixo Dianteiro	Eixo Traseiro
205/45 R17 88 V	Michelin	Primacy 4	2.7 / 39 (1)	2.7 / 39 (1)
			2.7 / 39 (2)	2.7 / 39 (2)

(1) veículo em estado de funcionamento + condutor e 01 (um) passageiro.

(2) veículo em estado de funcionamento + condutor e 02 (dois) ou mais passageiros + bagagens.

Notas:

- 1) Recomenda-se verificar a pressão de inflação dos pneus semanalmente e com os mesmos próximos à temperatura ambiente (frios).
- 2) O estepe também deve ser calibrado periodicamente.
- 3) Respeitar a limitação de velocidade estipulada para o uso do estepe.
- 4) Pode ocorrer uma degradação do nível de conforto, na capacidade de absorção de vibração e ruído dos pneus quando utilizada a pressão de consumo.
- 5) A redução do consumo de combustível é diretamente impactada pela maneira como o veículo é conduzido. A condução "esportiva" eleva o consumo de combustível.
- 6) A utilização de pressões de inflação acima ou abaixo do especificado compromete a integridade dos pneus, sua durabilidade e aumenta o consumo de combustível.
- 7) Recomenda-se sempre substituir os pneus por modelos homologados neste manual para manutenção das prestações de segurança, conforto e consumo de combustível.

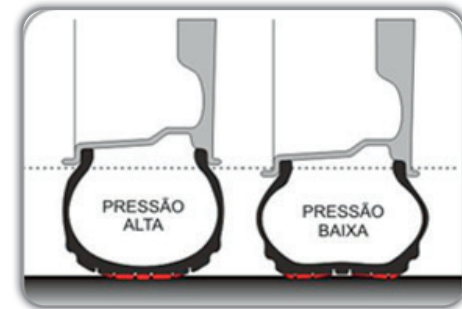

\* Conforme versão ou país

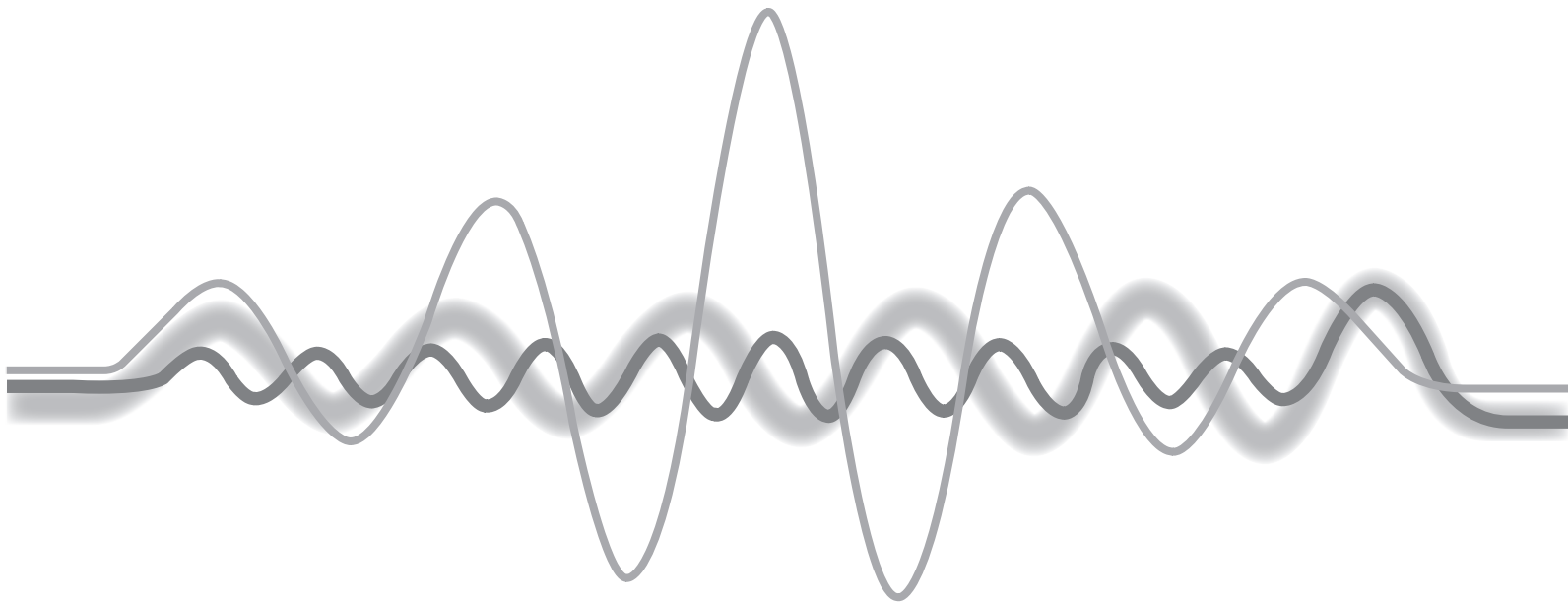

**SISTEMAS DE ÁUDIO**

## PEUGEOT Connect Nav



### Navegação GPS – Aplicações – Sistema de áudio multimídia - Telefone Bluetooth®

**i** As funções e definições descritas variam de acordo com a versão e a configuração do veículo.

**!** Por motivos de segurança e porque exigem uma maior concentração por parte do condutor, as seguintes operações devem ser efetuadas com o **veículo parado** e a ignição ligada:

- Emparelhar o smartphone com o sistema no modo Bluetooth®.
- Utilizar o smartphone.
- Ligação às aplicações CarPlay®, MirrorLink™ ou Android Auto (a visualização de algumas aplicações é interrompida quando o veículo está em movimento).

- Assistir a um vídeo (o vídeo é interrompido quando o veículo começa a deslocar-se novamente).
- Alterar as definições e a configuração do sistema.

**i** O sistema encontra-se protegido para funcionar apenas no veículo.

A mensagem **Modo de poupança de energia** é apresentada quando o sistema estiver a entrar no modo correspondente.

**i** As atualizações do sistema e de mapas podem ser transferidas a partir do Website da marca.

O procedimento de atualização está também disponível no Website.

**i** Os códigos-fonte de OSS (Open Source Software, software de código aberto) do sistema estão disponíveis nos seguintes endereços:  
<https://www.groupe-psa.com/fr/oss/>  
<https://www.groupe-psa.com/en/oss/>

### Primeiros passos

**⏻** Com o motor em funcionamento, uma pressão permite desligar o som.

Com a ignição desligada, uma pressão aciona o sistema.

Aumente ou diminua o volume com o volante ou os botões “mais” ou “menos” (conforme o equipamento). Utilize os botões do menu dispostos de cada lado ou por baixo da tela tátil para acessar aos menus

principais e pressione, em seguida, os botões materializados no mesmo.

Conforme o modelo, utilize os botões “Fonte” ou “Menu” para acessar aos menus e pressione, em seguida, os botões materializados no mesmo.

Os menus rotativos podem ser apresentados a qualquer instante pressionando rapidamente a tela com três dedos.

Todas as zonas tácteis da tela são de cor branca.

Pressione a seta para trás para recuar um nível.

Pressione “OK” para confirmar.

**!** A tela tátil é de tipo “capacitivo”.

Para efetuar a manutenção da tela, é recomendada a utilização de um pano macio não abrasivo (ex. pano para limpar óculos) sem produtos adicionais.

Não utilize objetos pontiagudos na tela.

Não toque na tela com as mãos molhadas.

Algumas informações são apresentadas permanentemente nas barras laterais ou na barra superior da tela tátil (dependendo do equipamento):

– Informações de estado do ar condicionado (conforme a versão) e acesso direto ao menu correspondente.

– Acesse diretamente à opção de seleção da fonte de áudio, para ver a lista das estações de rádio (ou a lista de títulos conforme a fonte).

– Acesse às “Notificações” de mensagens, e-mails, atualizações de mapas e, conforme os serviços, às notificações de navegação.

– Acesse às definições da tela tátil e do painel de instrumentos digital.

Seleção das fontes de áudio (conforme o equipamento):

- Estações de rádio FM/DAB/AM (dependendo do equipamento).
- Telefone ligado através de Bluetooth® e Bluetooth® transmissão de multimídia (streaming).
- Pen drive USB.
- Leitor multimídia ligado através da tomada auxiliar (dependendo do equipamento).
- Vídeo (Conforme o equipamento)

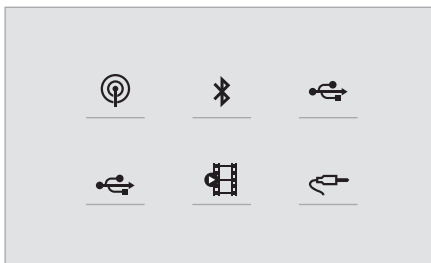

**I** No menu "Regulagens", é possível criar um perfil para uma pessoa ou para um grupo de pessoas com interesses comuns e configurar uma vasta gama de definições (predefinições de rádio, definições de áudio, histórico de navegação, contatos favoritos, etc.). As definições são aplicadas automaticamente.

**I** Em condições de muito calor, o volume pode ser limitado para proteger o sistema. Pode entrar no modo de espera (com a tela e o som desligado) durante 5 minutos ou mais. O sistema retoma o funcionamento normal quando a temperatura no habitáculo diminuir.

\* Conforme versão ou país.

## Comandos no volante\*



### Comando de voz:

O controle situa-se no volante ou na extremidade do comando de iluminação (conforme o equipamento).

Pressão rápida, comando de voz do sistema.

Pressão contínua, comando de voz para smartphone ou CarPlay®, MirrorLink™ (disponível conforme o país), Android Auto através do sistema.

**+** Aumentar o volume.

**-** Diminuir o volume.

Silencie pressionando simultaneamente os botões de aumento e diminuição do volume (conforme o equipamento).

Reponha o som pressionando um dos dois botões de volume.

**SRC** **Multimídia** (pressão rápida): alterar a fonte multimídia.

**☎** **Telefone** (pressão rápida): iniciar uma chamada telefônica.

**Chamada em curso** (pressão rápida): acessar o menu do telefone.

**Telefone** (pressão contínua): recusar uma chamada recebida, desligar uma chamada em curso; quando

não estiver uma chamada em curso, acessar o menu telefone.



**Rádio** (rotação): procura automática da estação anterior/seguinte.

**Multimídia** (rotação): faixa anterior/seguinte, deslocamento nas listas.

**Pressão rápida**: confirmar uma seleção; fora de seleção, acessar às predefinições.

**LIST** **Rádio**: apresentar a lista de estações.

**Multimídia**: apresentar a lista de faixas.

**Rádio** (pressão contínua): atualizar a lista de estações recebidas.

## Menus\*

### Navegação ligada

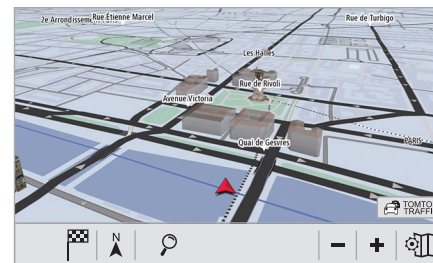

Acesse às definições de navegação e escolha um destino.

Utilize serviços em tempo real, dependendo do equipamento.

## Aplicações

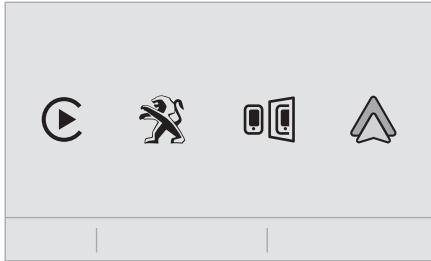

 Pode executar algumas aplicações num smartphone ligado através de CarPlay®, MirrorLink™ (disponível em alguns países) ou Android Auto. Verifique o estado das ligações Bluetooth® e Wi-Fi.

## Telefone

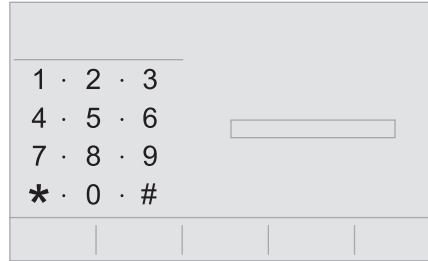



 Ligar um telefone através de Bluetooth®, ler mensagens e enviar mensagens rápidas.

## Veículo



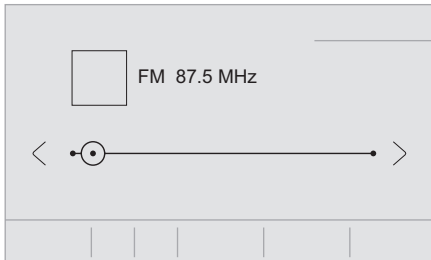

 Ativar, desativar ou configurar determinadas funções do veículo.

## Radio / Mídia



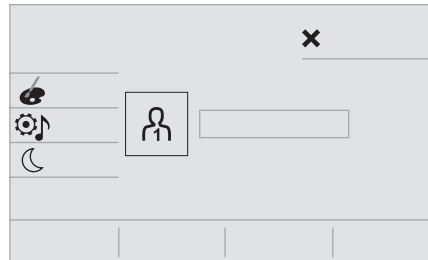

 Permite selecionar uma fonte de áudio, uma estação de rádio ou visualizar fotografias.

## Definições

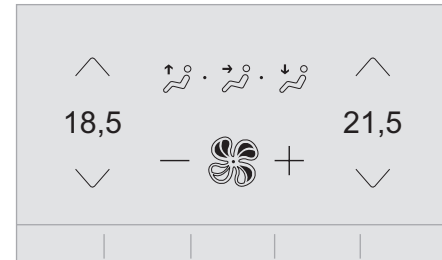

 Configurar um perfil pessoal e/ou configurar o som (equilíbrio, ambiente, etc.) e a apresentação (idioma, unidades, data, hora, etc.).

## Ar condicionado



 Gerir definições diferentes de temperatura e fluxo de ar.

## Comandos de voz\*

### Comandos no volante



#### Comandos de voz:

Os comandos de voz podem ser emitidos a partir de qualquer página da tela depois de pressionar ligeiramente o botão "Comandos de voz" situado no volante ou na extremidade do comando de iluminação (conforme o equipamento), desde que não esteja a ser efetuada uma chamada.



Para garantir que os comandos de voz sejam sempre reconhecidos pelo sistema, siga as seguintes recomendações:

- fale de maneira natural, num tom de voz normal sem cortar as palavras nem elevar a voz.
- antes de falar, aguardar sempre o "bip" (sinal sonoro).
- Para obter os melhores resultados, é recomendável voltar a fechar os vidros, para evitar interferência exterior (conforme a versão).
- Antes de emitir um comando de voz, peça aos outros passageiros para não falarem.

### Primeiros passos



Exemplo de "comando de voz" para a navegação:

"Navegar para endereço Rua Augusta número 184 São Paulo".

\* Conforme versão ou país.

Exemplo de "comando de voz" para o rádio e multimídia:

"Ouvir artista Madonna".

Exemplo de "comando de voz" para o telefone:

"Ligar para João da Silva"



Os comandos de voz, com uma seleção de 17 idiomas (árabe, português do Brasil, checo, dinamarquês, holandês, inglês, farsi, francês, alemão, italiano, norueguês, polaco, português, russo, espanhol, sueco, turco), são efetuados em correspondência com o idioma selecionado e definido previamente no sistema.

Em alguns comandos de voz existem sinónimos alternativos.

Exemplo: Indicar/Navegar para/Ir para/...

Os comandos de voz no idioma Árabe de: "Navegar para o endereço" e "Apresentar POI na localidade", não estão disponíveis.

### Informações – Utilização do sistema



Quando os comandos de voz são ativado, pressione o botão ligeiramente para apresentar a ajuda na tela tátil, que inclui vários menus e ativa a interação baseada em voz com o sistema.

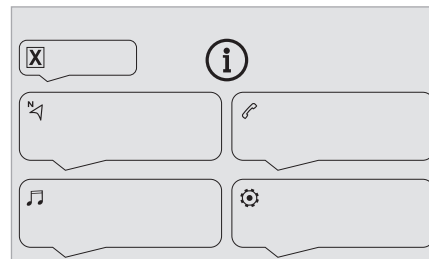

Quando seleciona um menu ficam disponíveis vários comandos.

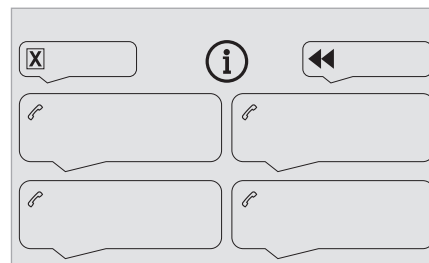

Pressione o botão Push To Talk e, após o sinal sonoro, diga o que pretende. Lembre-se de que pode interromper a qualquer momento pressionando este botão. Se pressionar novamente enquanto estiver à espera de que fale, a conversa será terminada.



Se pretender começar de novo, diga "cancelar". Se quiser anular alguma operação, diga "voltar". Para obter sugestões e informações a qualquer momento, basta dizer "ajuda".

Se pedir para realizar alguma operação e faltarem algumas informações necessárias, serão dados alguns exemplos ou guiá-lo através do comando passo a passo. No modo de interação "principliante" existem mais informações ao seu dispor e pode definir o modo de interação "avançado" quando se sentir confortável.

## Comandos de voz globais

### Comandos de voz

**Introduzir modo de diálogo para avançado - principliante**

**Selecionar utilizador 1/ Selecionar perfil João**

**Aumentar a temperatura**

**Diminuir a temperatura**

### Mensagens de ajuda

Posso ajudá-lo em vários tópicos. Pode dizer: "ajuda com o telefone", "ajuda com a navegação", "ajuda com a multimídia" ou "ajuda com o rádio". Para obter uma visão geral de como utilizar os diálogos de voz, pode dizer "ajuda com os controles de voz".

Diga "sim", se tiver entendido corretamente. Caso contrário, diga "não" para começar de novo.

## Comandos de voz para a "navegação"

### Comandos de voz

**Navegar para casa**

**Navegar para trabalho**

**Navegar para endereço preferido, Clube de ténis**

**Navegar para contato, João da Silva**

**Navegar para endereço Rua Augusta número 184 São Paulo**

### Mensagens de ajuda

Para planejar uma rota, diga "navegar para", e em seguida, o endereço, nome do contato ou um cruzamento. Diga, por exemplo, "navegar para endereço, Rua Augusta número 184, São Paulo", "navegar para contato, João da Silva" ou "navegar para cruzamento com Rua Augusta, São Paulo". Pode especificar se se trata de um endereço preferido ou um ponto de interesse. Por exemplo: "navegar para endereço preferido, Clube de Tênis" ou "navegar para ponto de interesse, Aeroporto de Congonhas". Caso contrário, diga apenas "navegar para casa". Para ver os pontos de interesse no mapa, diga algo como "mostrar pontos de interesse hotéis em São Paulo". Para mais informações diga "ajuda com ponto de interesse" ou "ajuda com guia de itinerário".

Para selecionar um destino e iniciar a navegação, diga, por exemplo, "navegar para linha três" ou "selecionar linha dois". Se não conseguir encontrar o destino, mas

sim o nome da rua, diga, por exemplo, "selecionar rua na linha três". Para navegar na lista apresentada na tela, pode dizer "página seguinte" ou "página anterior". Pode anular sua última ação e começar de novo dizendo "voltar", ou diga "cancelar" para cancelar a ação atual.

### Comandos de voz

**Diga-me a distância restante**

**Diga-me o tempo restante**

**Diga-me a hora de chegada**

**Interromper orientação de rota**

### Mensagens de ajuda

Pode dizer "parar" ou "retomar a orientação de rota". Para obter mais informações sobre a sua rota atual, pode dizer "diga-me o tempo restante", "distância restante" ou "hora de chegada". Tente dizer "ajuda com a navegação" para conhecer mais comandos.

### Comandos de voz

**Mostrar ponto de interesse hotel no destino**

**Mostrar ponto de interesse posto de combustível nas proximidades**

**Navegar para ponto de interesse, Aeroporto de Congonhas**

**Navegar para ponto de interesse posto de combustível ao longo da rota**



### Mensagens de ajuda

Para ver os pontos de interesse no mapa, pode dizer, por exemplo, "mostrar hotéis em São Paulo", "mostrar parque de estacionamento nas proximidades", "mostrar hotel no destino" ou "mostrar posto de combustível ao longo da rota". Se preferir navegar diretamente para um ponto de interesse, pode dizer "navegar para posto de combustível nas proximidades". Se acha que não é bem compreendido, tente dizer a palavra "ponto de interesse" antes do ponto de interesse desejado. Por exemplo, diga "navegar para ponto de interesse restaurante no destino".

Para selecionar um ponto de interesse, diga, por exemplo, "selecionar linha dois". Se já tiver procurado um ponto de interesse e não o tiver encontrado, pode continuar a filtrar os resultados dizendo, por exemplo, "selecionar ponto de interesse da linha dois" ou "selecionar cidade da linha três". Pode também deslocar-se ao longo da lista dizendo "página seguinte" ou "página anterior".

**i** Dependendo do país, forneça as instruções de destino (endereço) no idioma configurado no sistema.

## Comandos de voz para a “rádio multimídia”



### Comandos de voz

**Ativar fonte rádio - transmissão através de Bluetooth® - ...**



### Mensagens de ajuda

Pode selecionar uma fonte de áudio dizendo "ativar", seguido do nome do dispositivo. Por exemplo, "ativar transmissão através de Bluetooth®" ou "ativar o rádio". Use o comando "ouvir" para selecionar o tipo de música que pretende ouvir. Pode escolher: "canção", "artista" ou "álbum". Basta dizer algo como "ouvir canção, Carta", "ouvir o álbum, Samba" ou "ouvir artista, Madonna".



### Comandos de voz

**Sintonizar canal FM Rádio Comercial**  
**Sintonizar 98,5 FM**  
**Sintonizar memória número cinco**



### Mensagens de ajuda

Pode escolher uma estação de rádio dizendo "sintonizar", seguido do nome da estação ou da frequência. Por exemplo, "sintonizar Rádio Comercial" ou "sintonizar 98.5 FM". Para ouvir uma estação de rádio predefinida, diga por exemplo, "sintonizar memória número cinco".



### Comandos de voz

**Diga-me o que está tocando**



### Mensagens de ajuda

Para escolher o que gostaria de ouvir, diga "ouvir" seguido do item. Por exemplo: "ouvir Toranja", "ouvir linha três" ou "selecionar linha dois". Pode anular sua última ação e começar de novo dizendo "voltar", ou diga "cancelar" para cancelar a ação atual.



### Comandos de voz

**Ouvir canção Carta**  
**Ouvir artista Madonna**  
**Ouvir álbum Samba**



### Mensagens de ajuda

Não tenho a certeza do que pretende ouvir. Por favor, diga "ouvir" seguido do nome de uma canção, de um álbum ou do nome de um compositor ou artista. Diga, por exemplo, "ouvir canção Carta", "ouvir artista Toranja" ou "ouvir álbum Folklore". Caso contrário, pode dizer "selecionar linha dois". Para navegar na lista apresentada na tela, pode dizer "página seguinte" ou "página anterior". Pode anular sua última ação e começar de novo dizendo "voltar", ou diga "cancelar" para cancelar a ação atual.



**i** Os comandos de voz multimídia estão disponíveis apenas com uma ligação USB.

## Comandos de voz para o “telefone”

**I** Se não houver qualquer telefone ligado em Bluetooth®, uma mensagem de voz anuncia: “Ligue primeiro um telefone” e a sequência vocal será fechada.

### Comandos de voz

**Ligar para João da Silva\***  
**Ligar para caixa de correio de voz\***  
**Mostrar chamadas\***

### Mensagens de ajuda

Para fazer uma chamada telefônica diga “ligar”, seguido do nome da pessoa a que pretende ligar. Por exemplo: “ligar para João da Silva”. Pode também incluir o tipo de telefone. Por exemplo: “ligar para João da Silva, em casa”. Para fazer uma chamada por número diga “marcar” seguido do número de telefone. Por exemplo “Marcar 211234567”. Pode verificar as suas mensagens de voz dizendo “ligar para correio de voz”. Para enviar uma mensagem, diga “enviar mensagem rápida para”, seguido do contato e o nome da mensagem rápida que pretende enviar. Por exemplo, “enviar mensagem rápida para David, Vou chegar atrasado”. Para exibir uma

lista de contatos ou chamadas, diga “mostrar contatos” ou “mostrar chamadas”. Para mais informações sobre SMS, diga “ajuda com mensagens de texto”.

Para escolher um contato, diga algo como “selecionar linha três”. Para navegar na lista, diga “página seguinte” ou “página anterior”. Pode anular sua última ação e começar de novo dizendo “voltar”, ou diga “cancelar” para cancelar a ação atual.

## Comandos de voz para “mensagens de texto”

**I** Se não houver qualquer telefone ligado em Bluetooth®, uma mensagem de voz anuncia: “Ligue primeiro um telefone” e a sequência vocal será fechada.

**I** A função dos comandos de voz “Mensagens de texto” permite-lhe digitar e enviar uma SMS. Diga o texto e faça pausas entre cada palavra. Quando terminar, o sistema de reconhecimento de voz gera automaticamente uma SMS.

### Comandos de voz

**Enviar mensagem rápida para João da Silva, Vou chegar atrasado**

### Mensagens de ajuda

Na lista de mensagens rápidas, diga o nome da mensagem que pretende enviar. Para navegar na lista, pode dizer: “ir para o início”, “ir para o fim”, “página seguinte” ou “página anterior”. Pode anular sua última ação e começar de novo dizendo “voltar”, ou diga “cancelar” para cancelar a ação atual.

### Comandos de voz

**Enviar SMS para João da Silva Estou a chegar**  
**Enviar SMS para João da Silva no trabalho, Não espere por mim**

### Mensagens de ajuda

Por favor, diga: “ligar” ou “enviar mensagem rápida” e, em seguida, selecione uma linha da lista. Para navegar na lista apresentada na tela, pode dizer: “ir para o início”, “ir para o fim”, “página seguinte” ou “página anterior”. Pode anular sua última ação e começar de novo dizendo “voltar”, ou diga “cancelar” para cancelar a ação atual.

### Comandos de voz

**Ouvir mensagem mais recente\*\***

\* Esta função só está disponível se o telefone ligado ao sistema suportar a transferência de contatos e das últimas chamadas e se a transferência tiver sido efetuada.

\*\* Esta função só está disponível se o telefone ligado ao sistema suportar a transferência de contatos e das últimas chamadas e se a transferência tiver sido efetuada.



### Mensagens de ajuda

Para ouvir sua última mensagem, pode dizer, por exemplo, "ler mensagem mais recente". Quando quiser enviar um texto, tem ao seu dispor uma lista de mensagens rápidas prontas a usar. Basta usar o nome da mensagem rápida e dizer algo como "enviar mensagem rápida para João da Silva, Vou chegar tarde". Consulte o menu SMS para ver os nomes das mensagens disponíveis.

**i** O sistema envia apenas as "Mensagens rápidas" pré-gravadas.

## Navegação\*

### Seleção de um perfil

#### Para um novo destino

##### Método intuitivo:



Pressione **Navegação** para visualizar a página principal.



Pressione "**Procurar...**".



Introduza um endereço ou palavras-chave para o seu destino.

**OK**

Pressione "**OK**" para selecionar os "**Critérios de orientação**".

Ou

\* Conforme versão ou país.

##### Método guiado:

**i** Antes de poder utilizar a funcionalidade de navegação, deve introduzir a "**Localidade**", a "**Rua**" (as sugestões são apresentadas automaticamente quando começa a escrever) e o "**Número**" no teclado virtual ou selecione uma morada na lista de "**Contato**" ou do "**Histórico**" de moradas.

**i** Se não confirmar o número da residência, o sistema de navegação mostra uma parte da rua.

Pressione o botão "**MENU**" para apresentar a página seguinte.



Selecione "**Introduzir endereço**".

Em seguida



Selecione o País



Selecione o "idioma" do teclado.



Altere o "tipo" de teclado de acordo com o "idioma" selecionado: ABCDE, AZERTY QWERTY ou QWERTZ.



Introduza a "**Localidade**", a "**Rua**" e o "**Número**" e confirme, pressionando as sugestões apresentadas.

**OK**

Pressione "**OK**" para selecionar os "**Critérios de orientação**".

E/ou



Selecione "**Ver no mapa**" para escolher para escolher os "**Critérios de orientação**".

**OK**

Pressione "**OK**" para iniciar a navegação guiada.



Reduza ou amplie utilizando os botões ou com dois dedos na tela.

### Para um dos últimos destinos



Pressione **Navegação** para visualizar a página principal.

Pressione o botão "**MENU**" para apresentar a página seguinte.



Selecione "**Os meus destinos**".

Selecione o separador "**Recentes**".

Selecione o endereço escolhido na lista para apresentar os "**Critérios de orientação**".

**OK**

Pressione "**OK**" para iniciar a navegação guiada.



Selecione "**Posição**" para ver o ponto de chegada no mapa.

## Para “Casa” ou “O meu trabalho”

 Pressione **Navegação** para visualizar a página principal.

Pressione o botão **“MENU”** para apresentar a página seguinte.

 Selecione **“Os meus destinos”**.

Selecione o separador **“Preferidos”**.

 Selecione **“Casa”**.

Ou

 Selecione **“O meu trabalho”**.

Ou

Selecione um destino favorito memorizado.

## Para um contato da lista

 Pressione **Navegação** para visualizar a página principal.

Pressione o botão **“MENU”** para apresentar a página seguinte.

 Selecione **“Os meus destinos”**.

Selecione o separador **“Contato”**.

Escolha um contato na lista para iniciar a navegação guiada.

## Para pontos de interesse (POI)

### Método guiado:

Os pontos de interesse (POI) são listados nas diferentes categorias.

 Pressione **Navegação** para visualizar a página principal.

Pressione o botão **“MENU”** para apresentar a página seguinte.

 Selecione **“Pontos de interesse”**.

 Selecione o separador **“Viagem”, “Vida ativa”, “Comercial”, “Público” ou “Geográfico”**.

Ou

 Selecione **“Procurar”** para introduzir o nome e o endereço de um POI.

**OK** Pressione **“OK”** para calcular o itinerário.

Ou

### Método intuitivo:

**i** Só pode seleccionar este método para utilizar o serviço se uma ligação à rede estiver ativa. Se utilizar a solução Peugeot Connect Packs pode ser uma “ligação à rede efetuada pelo veículo” ou “ligação à rede fornecida pelo utilizador” através de um smartphone.

Em ambos os casos, o sistema é ligado automaticamente à Internet, caso seja permitido pela cobertura de rede.

 Pressione **Navegação** para visualizar a página principal.

Pressione o botão **“MENU”** para apresentar a página seguinte.

 Selecione **“Procurar”**.

Pressione o modo apresentado no canto inferior da tela (Local ou Ligado) para alterar “Base de dados”.

 Selecione “Base de dados” no modo “Local” (integrado no mapa) ou no modo “Ligado” (ligado à Internet).

 Pressione a seta para trás para confirmar.

 Introduza um endereço ou palavras-chave para o seu destino (POI).

**OK** Pressione **“OK”** para iniciar a pesquisa.

 Selecione o separador **“No itinerário”, “Em redor do veículo” ou “No destino”** para aperfeiçoar a pesquisa.

Selecione o endereço pretendido para calcular o itinerário.

## Para um ponto do mapa



Pressione **Navegação** para visualizar a página principal.

Explore o mapa fazendo-o deslizar com o dedo. Selecione o destino pressionando o mapa.



Toque na tela para colocar um marcador e apresentar um submenu.



Pressione este botão para iniciar a navegação guiada.

Ou



Pressione este botão para guardar o endereço apresentado.



Uma pressão contínua abre uma lista dos POI mais próximos.

## Para as coordenadas de GPS



Pressione **Navegação** para visualizar a página principal.

Explore o mapa fazendo-o deslizar com o dedo.

Toque na tela com um dedo para ir para a imagem seguinte.



Pressione este botão para apresentar o mapa-mundi.

Utilizando a grelha, amplie a imagem para selecionar o país ou a região pretendida.



Pressione este botão para apresentar ou introduzir as coordenadas de GPS.



É apresentado um ponto de marcação no centro da tela, preenchido com "**Latitude**" e com as coordenadas de "**Longitude**".

Escolha o tipo de coordenadas:  
DMS para: graus, minutos, segundos.  
DD para: graus, valores decimais.



Pressione este botão para iniciar a navegação guiada.

Ou



Pressione este botão para guardar o endereço apresentado.

OU



Pressione este botão para introduzir o valor "**Latitude**" com o teclado virtual.

E



Pressione este botão para introduzir o valor "**Longitude**" com o teclado virtual.

## TMC (Canal de mensagens de trânsito)

Disponível em alguns países.

As mensagens de TMC (Canal de mensagens de trânsito) são baseadas numa norma europeia para a difusão de informações de trânsito através do sistema RDS em rádio FM, enviando as informações de trânsito em tempo real.

As informações TMC são, em seguida, apresentadas num mapa de navegação GPS e tidas em consideração

instantaneamente durante o cálculo dos itinerários para evitar acidentes, engarrafamentos e fechamentos de vias.



Os alertas da zona de perigo podem ou não ser apresentados, dependendo da legislação e subscrição aplicáveis ao serviço correspondente.

## Navegação conectada\*

Conforme a versão, o nível de acabamentos do veículo e a subscrição de serviços e opções online.

## Ligação de navegação conectada

### Ligação à rede efetuada pelo veículo



Se utilizar a solução Peugeot Connect Packs, o sistema é ligado automaticamente à Internet e aos serviços ligados e o utilizador não tem de fornecer uma ligação através do smartphone.

OU

### Ligação à rede efetuada pelo utilizador



Para obter a lista de smartphones adequados, visite o Website nacional da marca.

Ativar e acessar às definições de partilha de ligação do smartphone.

\* Conforme versão ou país.

**i** Uma vez que os processos e padrões estão sempre a mudar, é aconselhável **atualizar o sistema operacional do smartphone, bem como a data e a hora no smartphone e no sistema**, para garantir que o processo de comunicação entre o smartphone e o sistema funciona corretamente.

#### Ligação USB

 Ligue o cabo USB.  
O smartphone carrega quando ligado através do cabo USB.

#### Ligação Bluetooth®

 Ative a função Bluetooth® do telefone e certifique-se de que está disponível para todos (consulte a seção "Connect-App").

#### Ligação Wi-Fi

 Selecione uma rede Wi-Fi detetada pelo sistema e estabeleça ligação.

**i** Esta função só está disponível se tiver sido ativada através das "Notificações" ou do menu "Applications".

 Pressione "**Notificações**".

 Selecione o Wi-Fi para o ativar.

OU

 Pressione **Connect-App** para visualizar a página principal.

Pressione o botão "**OPÇÕES**" para apresentar a página seguinte.

 Selecione "**Ligação rede Wi-Fi**".

 Selecione o separador "**Segura**", "**Não seguro**" ou "**Memorizado**".

 Selecione uma rede.

 Com o teclado virtual, introduza a "**Código**" e a "**Senha**" da rede Wi-Fi.

**OK** Pressione "**OK**" para estabelecer uma ligação entre o smartphone e o sistema do veículo.

#### **i** Restrições de utilização:

- Com CarPlay®, o compartilhamento de ligação está apenas disponível com uma ligação Wi-Fi.
  - Com MirrorLink™, o compartilhamento de ligação está apenas disponível com uma ligação USB.
- A qualidade dos serviços depende da qualidade da ligação à rede.

## Autorizar o envio de informações

 Pressione **Regulagens** para visualizar a página principal.

Pressione o botão "**OPÇÕES**" para apresentar a página seguinte.

 Selecione "**Configuração sistema**".

 Selecione o separador "**Modo Privado**".

OU

 Pressione "**Notificações**".

 Pressione "**Modo Privado**".

EM SEGUIDA

Ative ou desative:

- "**Sem compartilhamento (dados, posição do veículo)**"
- "**Apenas partilha de dados**"
- "**Partilha de dados e posição do veículo**"

## Definições específicas da navegação conectada

 Pressione **Navegação** para visualizar a página principal.

Pressione o botão "**MENU**" para apresentar a página seguinte.

 Selecione "**Regulagens**".

 Selecione o separador "**Mapa**".

Ative ou desative:

– “**Autorizar a declaração das zonas de perigo**”.

– “**Conselho de fim de trajeto a pé**”.

Estas definições devem ser configuradas para cada perfil.

**OK** Pressione “**OK**” para confirmar a sua seleção.



Selecione o separador “**Alertas**”.

Ative ou desative:

– “**Avisar estacionamentos próximos**”.

– “**Alerta estação de serviço**”.

– “**Alertar sobre zonas de risco**”. Em seguida, pressione o ícone de aviso (triângulo) para configurar alertas.

– “**Difundir um alerta sonoro**”.

– “**Informar sobre proximidade POI 1**”.

– “**Informar sobre proximidade POI 2**”.

**OK** Pressione “**OK**” para confirmar a sua seleção.

**i** A função “Notificações”, na barra superior, pode ser acessada em qualquer momento.

**i** Os alertas da zona de perigo podem ou não ser apresentados, dependendo da legislação e subscrição aplicáveis ao serviço correspondente.



Durante a apresentação de “TOMTOM TRAFFIC”, os serviços estão disponíveis.

**i** Os serviços disponíveis em navegação conectada são os seguintes.

Um pack de serviços conectados:

- Meteorologia,
- Estações de serviço,
- Estacionamentos,
- Tráfego,
- Procura local de POI.

Um pacote Zona de perigo (opcional).

## Declaração: “Alertar sobre zonas de risco”



Para informações sobre as zonas de perigo, selecione a opção: **Autorizar a declaração das zonas de perigo**



Pressione **Navegação** para visualizar a página principal.



Pressione o botão “**Declara uma nova zona de perigo**” situado nas barras laterais ou na barra superior da tela tátil (conforme o equipamento).



Selecione a opção “**Tipo**” para selecionar o tipo de “Zona de perigo”.



Selecione a opção “**Velocidade**” e introduza-a no teclado virtual.

**OK**

Pressione “**OK**” para guardar e enviar as informações.

## Apresentar as informações de combustível



Pressione **Navegação** para visualizar a página principal.



Pressione este botão para apresentar a lista de serviços.



Pressione “**POI no mapa**” para apresentar a lista de pontos de interesse.



Pressione um dos botões para pesquisar “**Estações**”.



Ative/desative “**Estações**”.



Pressione o botão para apresentar a página seguinte.



Selecione o separador “**Parâmetros**”.



Selecione o combustível pretendido.

**OK**

Pressione “**OK**” para guardar.



## Apresentar os detalhes da estação de carga

 Pressione **Navegação** para visualizar a página principal.

 Pressione este botão para apresentar a lista de serviços.

 Pressione **"POI no mapa"** para apresentar a lista de pontos de interesse.

 Pressione um dos botões para pesquisar **"Estações"**.

Ative/desative **"Estações"**.

 Pressione o botão para apresentar a página seguinte.

 Selecione o separador **"Parâmetros"**.

 Selecione o tipo de conector pretendido.

**OK** Pressione **"OK"** para guardar.

## Apresentar informações de meteorologia

 Pressione **Navegação** para visualizar a página principal.

 Pressione este botão para apresentar a lista de serviços.

 Selecione **"Consult. Mapa"**.

 Selecione **"Meteorologia"**.

 Pressione este botão para apresentar informações básicas.

 Pressione este botão para apresentar informações de meteorologia em detalhe.

 A temperatura apresentada às 6 horas será a temperatura máxima do dia.  
A temperatura apresentada às 18 horas será a temperatura mínima da noite.

## Aplicações\*

### Portas USB

Dependendo do equipamento, para obter mais informações sobre portas USB compatíveis com as aplicações **CarPlay**®, **MirrorLink**™ ou **Android Auto**, consulte a seção "Ergonomia e conforto".

 Para obter a lista de smartphones adequados, visite o Website nacional da marca.

 A sincronização de um smartphone permite aos utilizadores visualizar aplicações compatíveis com as tecnologias MirrorLinkCarPlay®,™ ou Android Auto do smartphone na tela do veículo. Para a tecnologia CarPlay®, a função CarPlay® deve ser ativada primeiro no smartphone. Em todos os casos, o smartphone deve ser desbloqueado para permitir o processo de comunicação entre o smartphone e o sistema. Uma vez que os processos e padrões estão sempre mudando, é **aconselhável manter o sistema operacional do smartphone atualizado, bem como a data e a hora no smartphone e no sistema.**

## Conectividade

 Pressione **Connect-App** para visualizar a página principal.

Pressione **"Conectividade"** para acessar às funções **CarPlay**®, **MirrorLink**™ ou **Android Auto**.

\* Conforme versão ou país.

## Ligação de smartphones CarPlay®



Ligue um cabo USB. O smartphone carrega quando é ligado com um cabo USB.



Pressione "**Telefone**" para visualizar a interface CarPlay®.

Ou



Ligue um cabo USB. O smartphone carrega quando é ligado com um cabo USB.



No sistema, pressione "**Connect-App**" para apresentar a página principal.

Pressione "**Conectividade**" para acessar à função "CarPlay®".



Pressione "**CarPlay**" para visualizar a interface CarPlay®.



Ao ligar o cabo USB, a função CarPlay® desativa o modo Bluetooth®.



Quando o cabo USB é desligado e a ignição é desligada e depois ligada novamente, o sistema não muda automaticamente para o modo Radio Mídia. A origem deve ser alterada manualmente.

## Ligação a smartphone MirrorLink™



A função "**MirrorLink™**" requer um smartphone e aplicações compatíveis. Pode verificar se o telefone é compatível com (os serviços do) Website da marca.



Quando ligar um smartphone ao sistema, recomendamos que ative Bluetooth® no smartphone.



Ligue um cabo USB. O smartphone carrega quando é ligado com um cabo USB.



No sistema, pressione "**Connect-App**" para apresentar a página principal.

Pressione "**Conectividade**" para acessar à função "MirrorLink™".



Pressione "**MirrorLink™**" para iniciar a aplicação no sistema.

Conforme o smartphone, pode ser necessário ativar a função "**MirrorLink™**".



Durante o procedimento, são apresentadas várias páginas da tela relacionadas com determinadas funcionalidades.

Aceite para iniciar e concluir a ligação.

Quando a ligação tiver sido estabelecida, é apresentada uma página com as aplicações previamente transferidas para o smartphone e compatíveis com a tecnologia MirrorLink™.

As diferentes fontes de áudio continuam disponíveis na parte lateral da tela MirrorLink™, através dos botões tácteis na barra superior.

É possível acessar aos menus do sistema a qualquer momento utilizando os botões específicos.



Pode haver uma pausa antes das aplicações ficarem disponíveis, dependendo da qualidade da rede.

## Ligação a um smartphone Android Auto



Instale a aplicação "**Android Auto**" no smartphone através do "Google Play Store". A função "**Android Auto**" requer a utilização de um smartphone e de aplicações compatíveis.



Ligue um cabo USB. O smartphone carrega quando é ligado com um cabo USB.



No sistema, pressione "**Connect-App**" para apresentar a página principal.

Pressione "**Conectividade**" para acessar à função "Android Auto".



Pressione "**Android Auto**" para iniciar a aplicação no sistema.

**OK** Durante o procedimento, são apresentadas várias páginas da tela relacionadas com determinadas funcionalidades.

Aceite para iniciar e concluir a ligação.

As diferentes fontes de áudio continuam disponíveis na parte lateral da tela Android Auto através dos botões tácteis na barra superior.

É possível acessar aos menus do sistema a qualquer momento utilizando os botões específicos.

**i** No modo Android Auto, a função que apresenta menus pendentes quando pressiona ligeiramente a tela com três dedos está desativada.

**i** Pode haver uma pausa antes das aplicações ficarem disponíveis, dependendo da qualidade da rede.

## Apps do veículo

 Pressione **Connect-App** para visualizar a página principal.

Pressione **"Apps do veículo Aplicações"** para visualizar a página inicial das aplicações.

## Navegador Internet

 Pressione **Connect-App** para visualizar a página principal.

Pressione **"Conectividade"** para acessar à função **"Apps conectadas"**.

Pressione **"Apps conectadas"** para visualizar a página inicial do browser.

 Selecione o país de residência.

**OK** Pressione **"OK"** para gravar e iniciar o browser.

**i** A ligação à Internet é efetuada através de uma das ligações às redes efetuadas pelo veículo ou pelo utilizador.

## Ligação Bluetooth®

**!** Os serviços disponíveis dependem da rede, do cartão SIM e da compatibilidade dos dispositivos Bluetooth® utilizados. Consulte o guia do utilizador do smartphone e o fornecedor de serviços para verificar os serviços disponíveis.

**i** A função Bluetooth® deve ser ativada e o smartphone configurado como "Visível para todos".

Para concluir o emparelhamento, independentemente do procedimento utilizado (a partir do smartphone ou do sistema), certifique-se de que o código é o mesmo no sistema e no smartphone.

**i** Se o procedimento de emparelhamento falhar, é recomendável desativar e depois reativar a função Bluetooth® no smartphone.

## Procedimento a partir do smartphone

 Selecione o nome do sistema na lista dos dispositivos detetados.

No sistema, aceite o pedido de ligação a partir do smartphone.

## Procedimento a partir do sistema

 Pressione **Connect-App** para visualizar a página principal.

Pressione o botão **"OPÇÕES"** para apresentar a página seguinte.

 Pressione **"Ligação Bluetooth®"**.

 Selecione **"Procurar"**.  
A lista dos smartphones detetados é apresentada.

 Selecione o nome do smartphone escolhido na lista.

**i** Conforme o tipo de smartphone, pode ser solicitado para aceitar ou não a transferência dos contactos e mensagens.

## Partilha de ligação

O sistema fornece 3 perfis de ligação do smartphone:

- “**Telefone**” (kit de mãos-livres, apenas telefone),
- “**Streaming**” (streaming: reprodução sem fios de arquivos de áudio no smartphone),
- “**Dados Internet móvel**”.

**I** O perfil “**Dados Internet móvel**” deve ser ativado para navegação ligada (se o veículo não tiver serviços “Chamada de emergência e assistência”), após a primeira ativação da partilha de ligação do smartphone.

Selecione um ou mais perfis.

**OK** Pressione “**OK**” para confirmar.

## Ligação Wi-Fi

Ligação à rede efetuada através de Wi-Fi do smartphone.

 Pressione **Connect-App** para visualizar a página principal.

Pressione o botão “**OPÇÕES**” para apresentar a página seguinte.

 Selecione “**Ligação rede Wi-Fi**”.

 Selecione o separador “**Segura**”, “**Não segura**” ou “**Memorizado**”.

 Selecione uma rede.

 Com o teclado virtual, introduza o “**Código**” e a “**Senha**” da rede Wi-Fi.

**OK** Pressione “**OK**” para estabelecer a ligação.

**I** A ligação Wi-Fi e a partilha de ligação Wi-Fi são exclusivas.

## Partilha de ligação Wi-Fi

Criação de uma rede Wi-Fi local pelo sistema.

 Pressione **Connect-App** para visualizar a página principal.

Pressione o botão “**OPÇÕES**” para apresentar a página seguinte.

 Selecione “**Partilha de ligação Wi-Fi**”.

Selecione o separador “**Ativação**” para ativar ou desativar a partilha de ligação Wi-Fi.

E/ou

Selecione o separador “**Regulagens**” para alterar o nome e a senha da rede do sistema.

**OK** Pressione “**OK**” para confirmar.

**I** Para proteger contra acesso não autorizado e tornar os sistemas o mais seguros possível, é recomendável utilizar um código de segurança ou uma senha complexa.

## Gestão das ligações

 Pressione **Connect-App** para visualizar a página principal.

Pressione o botão “**OPÇÕES**” para apresentar a página seguinte.

 Selecione “**Gerir ligação**”.



Através desta função, pode visualizar o acesso aos serviços ligados, a disponibilidade dos serviços ligados e modifique o modo de ligação.

## Rádio

### Selecionar uma estação

 Pressione **Radio Mídia** para apresentar a página principal.

Pressione “**Frequência**”.

  Pressione um dos botões para efetuar uma pesquisa automática das estações de rádio.

Ou

 Mova o controle deslizante para pesquisar manualmente para cima ou para baixo.

Ou

 Pressione **Radio Mídia** para apresentar a página principal.

Pressione o botão “**OPÇÕES**” para apresentar a página seguinte.

 Selecione “**Estações de rádio**” na página seguinte.

Pressione “**Frequência**”.

 Introduza os valores através do teclado virtual. Primeiro introduza as unidades e, em seguida, clique no campo dos valores decimais para introduzir os números após a vírgula.

**OK** Pressione “**OK**” para confirmar.

**!** A recepção radiofônica pode ser perturbada pela utilização de equipamentos elétricos não homologados pela marca, tais como um carregador USB ligado à tomada de 12 V.

O ambiente exterior (colinas, prédios, túneis, estacionamentos subterrâneos, etc.) pode bloquear a recepção, incluindo no modo RDS. Este fenômeno é perfeitamente normal no âmbito da transmissão de ondas de rádio e não representa, de modo algum, uma avaria do sistema de áudio.

## Memorizar uma estação

Selecione uma estação de rádio ou uma frequência. (consulte a seção correspondente). Pressione “**Memória**”.

 Pressione continuamente um dos botões para memorizar a estação.

## Alterar a banda de frequência

 Pressione **Radio Mídia** para apresentar a página principal.

Para modificar a banda de frequência, pressione “**Banda...**”, apresentado no canto superior direito da tela.

## Ativar/desativar o RDS

O RDS, se ativado, permite continuar a ouvir a mesma estação graças ao regresso automático a frequências alternativas.

 Pressione **Radio Mídia** para apresentar a página principal.

Pressione o botão “**OPÇÕES**” para apresentar a página seguinte.

 Selecione “**Regulagens de rádio**”.

Selecione “**Geral**”.

Ative/desative “**Seguimento de estação**”.

**OK** Pressione “**OK**” para confirmar.

**i** O seguimento RDS pode não estar disponível a nível nacional, uma vez que muitas estações de rádio não abrangem 100 % do país. Esta situação explica a perda de recepção da estação durante um trajeto.

## Apresentar as informações de textos

A função “**Texto de rádio**” apresenta as informações transmitidas pela estação de rádio relacionadas com a estação ou a canção que está sendo reproduzida.

 Pressione **Radio Mídia** para apresentar a página principal.

Pressione o botão “**OPÇÕES**” para apresentar a página seguinte.

 Selecione “**Regulagens de rádio**”.

Selecione “**Geral**”.

Ative/desative “**Visualização rádio texto**”.

**OK** Pressione “**OK**” para confirmar.

## Ouvir as mensagens TA

A função TA (informações de trânsito) dá prioridade a mensagens de alerta de TA. Para ficar ativa, esta função necessita da recepção correta de uma estação de rádio que emita este tipo de mensagens. A partir da emissão de uma informação de trânsito, a fonte multimídia em curso é automaticamente interrompida para difundir a mensagem TA. A reprodução normal da fonte multimídia é retomada a partir do fim da emissão da mensagem. A reprodução normal da transmissão de multimídia é retomada após a mensagem.

Selecione **"Anúncios"**.

Ative/desative **"Anúncio tráfego"**.

**OK** Pressione **"OK"** para confirmar.

## Rádio DAB (Digital Audio Broadcasting)\*

### Rádio digital terrestre

O rádio digital permite-lhe uma audição de qualidade superior.

Os diferentes "multiplex/conjuntos" propõem-lhe uma seleção de estações de rádio organizadas alfabeticamente.

 Pressione **Radio Mídia** para apresentar a página principal.

Pressione **"Banda ..."** na parte superior direita da tela para apresentar a banda de frequência **"DAB"**.

### Seguimento FM-DAB\*

"DAB" não cobre 100 % do território.

Quando o sinal do rádio digital é fraco, a opção **"Acompanhamento automático FM-DAB"** permite-lhe continuar a ouvir a mesma estação, mudando automaticamente para a estação analógica FM correspondente (caso haja alguma).

\* Conforme versão ou país.

 Pressione **Radio Mídia** para apresentar a página principal.

Pressione o botão **"OPÇÕES"** para apresentar a página seguinte.

 Selecione **"Regulagens de rádio"**.

Selecione **"Geral"**.

Ative/desative **"FM-DAB"**.

Ative/desative **"Seguimento de estação"**.

**OK** Pressione **"OK"**.

 Se **"Acompanhamento FM-DAB"** estiver ativado, pode haver um atraso de alguns segundos quando o sistema muda para o rádio analógico **"FM"** e, em alguns casos, alterar o volume.

Quando a qualidade do sinal digital ser reposta, o sistema muda automaticamente para **"DAB"**.

 Se a estação **"DAB"** ouvida não estiver disponível em **"FM"** (opção **"FM-DAB"** sombreada) ou se o **"acompanhamento DAB/FM"** não estiver ativado, o som desaparece quando a qualidade do sinal digital é fraca.

## Multimídia\*

### Porta USB

 Insira o pen drive USB na porta USB ou ligue o dispositivo USB à porta USB utilizando um cabo adequado (não fornecido).

 De forma a preservar o sistema, não utilize concentradores USB.

O sistema cria listas de reprodução (na memória temporária). Esta operação pode demorar vários segundos ou vários minutos na primeira ligação.

Reduza o número de arquivos que não sejam de música e o número de pastas para diminuir o tempo de espera.

As listas de reprodução são atualizadas sempre que desliga a ignição ou um pen drive USB é ligada. O sistema de áudio memoriza estas listas, que são carregadas mais depressa se não tiverem sido alteradas.

### Tomada Auxiliar (AUX)

Conforme o equipamento

 Ligue o dispositivo portátil (leitor MP3, etc.) à tomada fêmea auxiliar através de um cabo de áudio (não fornecido).

Esta fonte só está disponível se tiver selecionado **"Entrada auxiliar"** nas definições de áudio.

Ajuste primeiro o volume no dispositivo portátil (num nível elevado). Regule, em seguida, o volume do sistema de áudio.

Os comandos são geridos através do dispositivo portátil.

## Selecionar a fonte



Pressione **Radio Mídia** para apresentar a página principal.

Selecione **"FONTES"**.

Selecione a origem.

## Assistir a um vídeo\*

\*Conforme o equipamento/versão/país.

Insira um pen drive USB na porta USB.



Os comandos para controlar o vídeo estão acessíveis apenas através da tela tátil.



Pressione **Radio Mídia** para apresentar a página principal.

Selecione **"FONTES"**.



Selecione **Vídeo** para iniciar o vídeo.



Para retirar o pen drive USB, pressione o botão de pausa para parar o vídeo e, em seguida, retire o pen drive USB.

O sistema pode reproduzir arquivos de vídeo nos formatos MPEG-4 Parte 2, MPEG-2, MPEG-1, H.264, H.263, VP8, WMV e RealVideo.

## Streaming de Bluetooth®

Streaming permite ouvir música no smartphone.

O perfil Bluetooth® deve ser ativado.

Ajuste primeiro o volume no dispositivo portátil (num nível elevado). Regule, em seguida, o volume do sistema de áudio.

Se a reprodução não for iniciada automaticamente, pode ser necessário iniciar a reprodução de áudio a partir do smartphone.

O comando é efetuado através do dispositivo portátil ou utilizando os botões tácteis do sistema.



Quando se encontrar ligado no modo de streaming, o smartphone é considerado como uma fonte multimídia.

## Ligação de leitores Apple®

Ligue o leitor Apple® à porta USB através de um cabo adequado (não fornecido).

A reprodução é iniciada automaticamente.

O controle é efetuado através do sistema de áudio.



As classificações disponíveis são as do dispositivo portátil ligado (artistas/álbuns/gêneros/listas de reprodução/audiolivros/podcasts). A classificação predefinida é a classificação por artista. Para modificar a classificação utilizada, volte ao primeiro nível do menu e, em seguida, selecione a classificação pretendida (listas de reprodução, por exemplo) e valide para descer no menu até à faixa pretendida.

A versão de software do sistema de áudio pode ser incompatível com a geração do leitor Apple®.

## Informações e conselhos

O sistema é compatível com dispositivos de armazenamento em massa USB, dispositivos BlackBerry® e leitores Apple® através das portas USB. O cabo adaptador não é fornecido.

Os dispositivos são geridos através dos comandos do sistema de áudio.

Os outros dispositivos, não reconhecidos durante a ligação, devem ser ligados à tomada auxiliar através de um cabo fêmea (não fornecido) ou através de streaming Bluetooth®, conforme a compatibilidade.

O sistema de áudio apenas reproduz os arquivos de áudio com as extensões de arquivo ".wma", ".aac", ".flac", ".ogg" e ".mp3", com frequências de bits entre 32 e 320 Kbps. Suporta, igualmente, o modo VBR (Velocidade de transmissão variável).

Os outros tipos de arquivos (.mp4, etc.) não são lidos. Todos os arquivos ".wma" devem ser arquivos WMA 9 padrão.

As frequências de amostragem suportadas são 32, 44 e 48 KHz.

Para evitar problemas de leitura e visualização, é recomendável escolher nomes de arquivo com menos 20 caracteres que não contenham caracteres especiais (por exemplo, " ? . ; ù).

Utilize apenas pens drive USB no formato FAT32 (tabela de atribuição de arquivos).



É recomendável utilizar o cabo USB original para o dispositivo portátil.

## Telefone\*

### Emparelhar um telefone Bluetooth®

**!** Os serviços disponíveis dependem da rede, do cartão SIM e da compatibilidade dos dispositivos Bluetooth® utilizados. Consulte o guia do utilizador do telefone e o fornecedor de serviços para verificar os serviços disponíveis.

**i** A função Bluetooth® deve ser ativada e o telefone configurado como "Visível para todos" (nas definições do telefone).

Para concluir o emparelhamento, independentemente do procedimento utilizado (a partir do telefone ou do sistema), certifique-se de que o código é o mesmo no sistema e no telefone.

**i** Se o procedimento de emparelhamento falhar, é recomendável desativar e depois reativar a função Bluetooth® no telefone.

#### Procedimento a partir do telefone

**✱** Selecione o nome do sistema na lista de dispositivos detetados.

No sistema, aceite o pedido de ligação a partir do telefone.

\* Conforme versão ou país.

#### Procedimento a partir do sistema



Pressione **Telefone** para visualizar a página principal.



Pressione **"Procura Bluetooth®"**.

Ou



Selecione **"Procurar"**.  
A lista dos telefones detetados é apresentada.



Selecione o nome do telefone escolhido na lista.

#### Partilha de ligação

O sistema propõe a ligação do telefone com 3 perfis:

- **"Telefone"** (kit de mãos-livres, apenas telefone),
- **"Streaming"** (streaming: reprodução sem fios de arquivos de áudio no telefone),
- **"Dados Internet móvel"**.



Após a primeira partilha de ligação do smartphone, o perfil **"Dados Internet móvel"** deve ser ativado para navegação ligada.



Selecione um ou mais perfis.



Pressione **"OK"** para confirmar.

Conforme o tipo de telefone, pode ser-lhe solicitado para aceitar ou não a transferência dos seus contactos e mensagens.



A capacidade do sistema para ligar apenas um perfil depende do telefone.  
Os três perfis podem ser ligados por predefinição.



Os perfis compatíveis com o sistema são:  
HFP, OPP, PBAP, A2DP, AVRCP, MAP e PAN.

Visite o site da marca para mais informações (compatibilidade, ajuda complementar, etc.).

#### Restabelecimento automático da ligação

Ao regressar ao veículo, se o último telefone ligado estiver novamente presente, este é automaticamente reconhecido e, 30 segundos seguintes à ignição ser ligada, o emparelhamento é efetuado automaticamente (Bluetooth® ativado).

#### Para modificar o perfil de ligação:



Pressione **Telefone** para visualizar a página principal.

Pressione o botão **"OPÇÕES"** para apresentar a página seguinte.



Selecione **"Ligação Bluetooth®"** para visualizar a lista dos dispositivos emparelhados.



Pressione o botão **"Detalhes"**.



Selecione um ou mais perfis.



Pressione **"OK"** para confirmar.





## Gestão dos telefones emparelhados

Esta função permite ligar ou desligar um dispositivo ou eliminar um emparelhamento.

 Pressione **Telefone** para visualizar a página principal.

Pressione o botão **"OPÇÕES"** para apresentar a página seguinte.

 Selecione **"Ligação Bluetooth®"** para visualizar a lista dos dispositivos emparelhados.

 Pressione o nome do telefone selecionado na lista para desligá-lo.

Pressione novamente para ligá-lo.

## Eliminar um telefone

 Selecione a lixeira na parte superior direita da tela para apresentar uma lixeira junto ao telefone selecionado.

 Pressione a lixeira junto ao telefone selecionado para o eliminar.

## Receber uma chamada

Uma chamada recebida é anunciada por um toque e uma apresentação sobreposta na tela.

 Pressione rapidamente o botão telefone nos comandos no volante para atender a chamada recebida.

 ou pressione continuamente

 o botão telefone dos comandos no volante para recusar a chamada.

Ou

 Selecione **"Desligar"** na tela táctil.

## Efetuar uma chamada

 A utilização do telefone é fortemente desaconselhada durante a condução. Estacione o veículo. Efetue a chamada com a ajuda dos comandos no volante.

## Efetuar uma chamada para um número novo



 Pressione **Telefone** para visualizar a página principal.

 Digite o número através do teclado numérico digital.

 Pressione **"Chamar"** para iniciar a chamada.

## Efetuar uma chamada para um contato

 Pressione **Telefone** para visualizar a página principal.

 Ou pressione e mantenha pressionado  o botão do telefone no volante.

Selecione **"Contato"**.

Selecione o contato pretendido na lista apresentada.

 Selecione **"Chamar"**.

## Efetuar uma chamada para um número recentemente utilizado

 Pressione **Telefone** para visualizar a página principal.

Ou

 Pressione e mantenha pressionado

 o botão do telefone no volante.

Selecione **"Chamada"**.

Selecione o contato pretendido na lista apresentada.

 É sempre possível efetuar uma chamada diretamente a partir do telefone; estacione primeiro o veículo como medida de segurança.

## Gestão dos contatos/entradas

 Pressione **Telefone** para visualizar a página principal.

Selecione **"Contato"**.



Selecione **"Criar"** para adicionar um novo contato.



Pressione o separador **"Telefone"** para acessar ao(s) número(s) de telefone do contato.



Pressione o separador **"Endereço"** para acessar ao(s) endereço(s) do contato.



Pressione o separador **"Email"** para acessar ao(s) endereço(s) de e-mail do contato.

**OK** Pressione **"OK"** para guardar.



Pressione este botão para ordenar contatos por apelido + nome próprio ou por nome próprio + apelido.

**i** A função **"Email"** permite introduzir os endereços de e-mail dos contatos, mas o sistema não permite enviar e-mails.

## Gestão das mensagens



Pressione **Telefone** para visualizar a página principal.

Pressione o botão **"OPÇÕES"** para apresentar a página seguinte.



Selecione **"Mensagens"** para apresentar a lista de mensagens.



Selecione o separador **"Todos"**, **"Recebidas"** ou **"Enviadas"**.



Selecione os detalhes da mensagem escolhida numa das listas.



Pressione **"Responder"** para enviar uma mensagem rápida armazenada no sistema.



Pressione **"Chamar"** para iniciar a chamada.



Pressione **"Ouvir"** para ouvir a mensagem.



O acesso a **"Mensagens"** depende da compatibilidade entre o smartphone e o sistema integrado.

Alguns smartphones recuperam mensagens ou mensagens de e-mail de maneira mais lenta do que outros.

## Gestão das mensagens rápidas



Pressione **Telefone** para visualizar a página principal.

Pressione o botão **"OPÇÕES"** para apresentar a página seguinte.



Selecione **"Mensagens rápidas"** para apresentar a lista de mensagens.



Selecione o separador **"Em atraso"**, **"Recebida"**, **"Indisponível"** ou **"Outro"**, o que lhe permite criar novas mensagens.



Pressione **"Criar"** para escrever uma nova mensagem.



Selecione a mensagem escolhida numa das listas.



Pressione **"Transferir"** para selecionar um ou mais destinatários.



Pressione **"Ouvir"** para começar a reproduzir a mensagem.

## Gestão dos e-mails



Pressione **Telefone** para visualizar a página principal.

Pressione o botão **"OPÇÕES"** para apresentar a página seguinte.



Selecione **"Email"** para apresentar a lista de mensagens.



Selecione o separador **"Recebidas"**, **"Enviadas"** ou **"Não lidas"**.

Selecione a mensagem escolhida numa das listas.



Pressione **"Ouvir"** para começar a reproduzir a mensagem.



O acesso a mensagens de e-mail depende da compatibilidade entre o smartphone e o sistema integrado.

## Configuração\*

### Regulagens áudio

 Pressione **Regulagens** para visualizar a página principal.

 Selecione **"Regulagens áudio"**.

Em seguida, selecione **"Ambientes"**, **"Repartição"**, **"Som"**, **"Voz"** ou **"Toques"**.

**OK** Pressione **"OK"** para guardar as definições.

 O equilíbrio/distribuição (ou espacialização com o sistema Arkamys®) utiliza o processamento de áudio para ajustar a qualidade de áudio de acordo com o número de passageiros no veículo.

Disponível apenas na configuração com altifalante dianteiro e traseiro.

 A definição **Ambientes** (opção de 6 ambientes) e as definições de áudio **Graves**, **Médios e Agudos** são diferentes e independentes para cada fonte de áudio.

Ative ou desative **"Loudness"**.

As definições **"Repartição"** (Todos os passageiros, Condutor e Apenas à frente) são comuns em todas as fontes.

Ative ou desative **"Sons tácteis"**, **"Volume associado à velocidade"** e **"Entrada auxiliar"**.

 Áudio integrado: o Arkamys Sound Staging® otimiza a distribuição de áudio no habitáculo.

### Configurar perfis

 Pressione **Regulagens** para visualizar a página principal.

Pressione o botão **"OPÇÕES"** para apresentar a página seguinte.

 Selecione **"Parametrização dos perfis"**.

Selecione **"Perfil 1"**, **"Perfil 2"**, **"Perfil 3"** ou **"Perfil comum"**.

 Pressione este botão para introduzir um nome para o perfil com teclado virtual.

**OK** Pressione **"OK"** para confirmar.

 Pressione este botão para adicionar uma fotografia ao perfil.

 Insira um pen drive USB com a fotografia na porta USB.

Selecione a fotografia.

**OK** Pressione **"OK"** para aceitar a transferência da fotografia.

**OK** Pressione novamente **"OK"** para guardar as definições.

 A localização da fotografia apresenta um formato quadrado, o sistema altera a forma da fotografia de origem se esta estiver num formato diferente relativamente ao do sistema.

 Pressione este botão para repor o perfil selecionado.

 Por predefinição, se repor do perfil selecionado o idioma inglês é ativado.

Selecione um **"Perfil"** (1, 2 ou 3) para associar **"Regulagens áudio"** a ele.

 Selecione **"Regulagens áudio"**.

Em seguida, selecione **"Ambientes"**, **"Repartição"**, **"Som"**, **"Voz"** ou **"Toques"**.

**OK** Pressione **"OK"** para guardar as definições do perfil selecionado.

### Alterar as definições do sistema

 Pressione **Regulagens** para visualizar a página principal.

Pressione o botão **"OPÇÕES"** para apresentar a página seguinte.

 Selecione **"Configuração da tela"**.

Selecione **"Animação"**.

 Ative ou desative: **Apresentação automática do texto**

\* Conforme versão ou país.

Selecione "**Luminosidade**".

●●●●● Mova o controle de desliz para ajustar a luminosidade da tela e/ou do painel de instrumentos.

 Pressione **Regulagens** para visualizar a página principal.

Pressione o botão "**OPÇÕES**" para apresentar a página seguinte.

 Selecione "**Administração do sistema**".

Selecione "**Unidades**" para alterar as unidades de distância, consumo de combustível e temperatura.

Selecione "**Param. fábrica**" para restaurar as definições iniciais.

 A redefinição do sistema para "Param. fábrica" ativa o inglês como idioma predefinido e os graus em Fahrenheit e desativa o horário de verão.

Selecione "**Info. Sistema**" para visualizar as versões dos vários módulos instalados no sistema.

## Selecionar o idioma

 Pressione **Regulagens** para visualizar a página principal.

Pressione o botão "**OPÇÕES**" para apresentar a página seguinte.

 Selecione "**Idiomas**" para mudar de idioma.

## Definir a data

 Pressione **Regulagens** para visualizar a página principal.

Pressione o botão "**OPÇÕES**" para apresentar a página seguinte.

 Selecione "**Regulagem hora-data**".

Selecione "**Data**".

 Pressione este botão para definir a data.

**OK** Pressione "**OK**" para confirmar.

 Selecione o formato de visualização da data.

 A definição de data e hora está apenas disponível se "sincronização de GPS" estiver desativado.

## Definir a hora

 Pressione **Regulagens** para visualizar a página principal.

Pressione o botão "**OPÇÕES**" para apresentar a página seguinte.

 Selecione "**Regulagem hora-data**".

Selecione "**Hora**".

 Pressione este botão para definir a hora através do teclado virtual.

**OK** Pressione "**OK**" para confirmar.

 Pressione este botão para definir o fuso horário.

 Selecione o formato de visualização da hora (12h/24h).

 Ativar ou desativar a hora de verão (+1 hora).

 Ative ou desative a sincronização de GPS (UTC).

**OK** Pressione "**OK**" para confirmar.

 O sistema não gere automaticamente as mudanças de hora de verão e inverno (conforme o país de comercialização).

## Esquemas de cores

Conforme o equipamento/Conforme a versão.

 Por motivos de segurança, só pode alterar o esquema de cores quando o **veículo está parado**.

 Pressione **Regulagens** para visualizar a página principal.  
Selecione "**Temas**".

 Selecione o esquema de cores na lista e, em seguida, pressione "**OK**" para confirmar.

 Sempre que o esquema de cores é alterado, o sistema é reiniciado e apresenta uma tela preta.

## Perguntas frequentes

As informações seguintes agrupam as respostas às perguntas mais frequentes relativas ao sistema.

### Navegação

#### **Não consigo introduzir o endereço de navegação.**

O endereço não é reconhecido.

► Utilize o “método intuitivo” pressionando o botão “Procurar...” na parte inferior da página “Navegação”.

#### **O cálculo do itinerário não é concluído.**

As definições de itinerário podem entrar em conflito com a localização atual (por exemplo, se os pedágios não estiverem incluídos, mas o veículo estiver numa estrada com pedágios).

► Verifique as definições de itinerário no menu “Navegação”.

#### **Não recebo alertas de “Zona de perigo”.**

Não subscreveu a opção de serviços online.

► Se tiver subscrito essa opção:

- pode ter de aguardar alguns dias até o serviço ser ativado,
- os serviços podem não estar selecionados no menu do sistema,
- os serviços online não estão ativos (“TOMTOM TRAFFIC” não é apresentado no mapa).

#### **Os POI não são apresentados.**

Os POI não foram selecionados.

► Defina o nível de zoom para 200 m ou selecione POI na lista de POI.

#### **A funcionalidade de sinal sonoro “Zona de perigo” não funciona.**

O alerta sonoro não está ativo ou o volume está demasiado baixo.

► Ative o alerta sonoro no menu “Navegação” e verifique o volume de voz nas definições de áudio.

#### **O sistema não sugere um desvio de um incidente no itinerário.**

As definições de itinerário não têm em consideração as informações TMC.

► Configure a função “Informações de trânsito” na lista de definições de itinerário (Sem, Manual ou Automático).

#### **É apresentado um aviso sobre um “Zona de perigo” que não está no meu itinerário.**

Além de fornecer navegação guiada, o sistema anuncia todas as “áreas de perigo” posicionadas num cone localizado à frente do veículo. Pode fornecer um alerta para “Áreas de perigo” em estradas próximas ou paralelas.

► Amplie a imagem do mapa para mostrar a localização exata da “Zona de perigo”. Pode seleccionar “No itinerário” para parar a recepção de avisos ou reduzir a duração do aviso.

#### **Alguns engarrafamentos ao longo do itinerário podem não ser indicados em tempo real.**

De início, podem decorrer alguns minutos antes do sistema começar a receber informações de trânsito.

► Aguarde até as informações de trânsito serem recebidas corretamente (os ícones de informações de trânsito são apresentados no mapa).

Em determinados países, apenas são apresentadas as informações de trânsito para as grandes vias (autoestradas).

Isto é perfeitamente normal. O sistema depende das informações de trânsito disponíveis.

#### **Não é apresentada a altitude.**

Ao efetuar a partida, a inicialização do GPS pode demorar até 3 minutos para captar corretamente mais de 4 satélites.

► Aguarde o carregamento completo do sistema para que a cobertura de GPS seja de, pelo menos, 4 satélites.

Conforme o ambiente geográfico (túnel, etc.) ou as condições atmosféricas, as condições de recepção do sinal GPS podem variar.

Este comportamento é normal. O sistema depende das condições de recepção do sinal GPS.

#### **A minha navegação já não está ligada.**

Durante a partida e em algumas áreas geográficas, a ligação pode estar indisponível.

► Verifique se os serviços online estão ativados (definições, contrato).

## Rádio

**A qualidade de recepção da estação de rádio sintonizada deteriora-se gradualmente ou as estações predefinidas não estão funcionando (sem som, é mostrado 87,5 MHz, etc.).**

O veículo está demasiado longe do transmissor da estação selecionada ou não está presente qualquer transmissor na área geográfica.

▶ Ative a função "" através do menu de atalho para permitir ao sistema verificar se existe na zona geográfica uma estação emissora mais potente.

A antena não existe ou foi danificada (por exemplo, quando entrou numa estação de lavagem ou num estacionamento subterrâneo).

▶ Solicite a verificação da antena por um concessionário.

O ambiente (colinas, prédios, túneis, estacionamentos subterrâneos, etc.) pode bloquear a recepção, incluindo o modo RDS.

Isto é um fenómeno perfeitamente normal, não significa uma avaria do sistema de áudio.

#### **Não encontro algumas estações de rádio na lista das estações captadas.**

##### **O nome da estação de rádio é alterado.**

A estação deixou de ser captada ou o respetivo nome foi alterado na lista.

Algumas estações de rádio enviam outras informações em vez do respetivo nome (título da música, por exemplo).

O sistema interpreta essas informações como o nome da estação.

▶ Pressione o botão "Atualizar lista" no menu secundário "Estações de rádio".

## **Multimídia**

### **A reprodução do pen drive USB demora um tempo excessivo até ser iniciada (cerca de 2 a 3 minutos).**

Alguns arquivos fornecidos com o pen drive USB podem atrasar substancialmente a leitura do pen drive USB (multiplicar por 10 o tempo de catálogo).

▶ Elimine os arquivos fornecidos com o pen drive USB e limite o número de subpastas na estrutura de pastas da pen.

### **Depois de inserir um pen drive USB pode haver uma pausa prolongada.**

O sistema tem capacidade para ler vários tipos de dados (pastas, títulos, artistas, etc.). Isto pode ser efetuado no espaço de alguns segundos ou pode demorar minutos.

Isto é perfeitamente normal.

### **Alguns dos caracteres das informações sobre os conteúdos multimídia em reprodução podem não ser apresentados corretamente.**

O sistema de áudio não consegue processar alguns tipos de caracteres.

▶ Utilize caracteres padrão para atribuir o nome das faixas e pastas.

### **Não é possível iniciar a reprodução dos arquivos em streaming.**

O dispositivo ligado não inicia a reprodução automaticamente.

▶ Iniciar a reprodução a partir do dispositivo.

### **Os nomes das faixas e horas de reprodução não são apresentadas na tela de streaming de áudio.**

O perfil Bluetooth® não permite transferir estas informações.

## **Telefone**

### **Não é possível ligar o telefone por Bluetooth®.**

É possível que o Bluetooth® do telefone esteja desativado ou que o equipamento não esteja visível.

▶ Verifique se o Bluetooth® do telefone se encontra ativado.

▶ Verifique nas definições do telefone se este está "Visível para todos".

▶ Desative e depois volte a ativar a função de Bluetooth® do telefone.

O telefone Bluetooth® não é compatível com o sistema.

▶ Pode verificar se o telefone é compatível com (os serviços do) Website da marca.

### **O som do telefone ligado por Bluetooth® é inaudível.**

O som depende do sistema e do telefone.

▶ Aumente o volume do sistema de áudio, eventualmente até ao máximo e aumente o som do telefone se necessário.

O ruído ambiente afeta a qualidade da chamada telefônica.

▶ Reduza o nível de ruído ambiente (feche as janelas, diminua a ventilação, etc.).

**Alguns contatos aparecem em duplicado na lista.**

As opções para sincronizar contatos são: sincronizar os contatos no cartão SIM, os contatos no telefone ou ambas. Quando ambas as sincronizações estão selecionadas, alguns contatos podem estar duplicados.

- ▶ Selecione "" ou "".

**Os contatos não são listados por ordem alfabética.**

Determinados telefones propõem opções de apresentação. Conforme as definições escolhidas, os contatos podem ser transferidos por uma ordem específica.

- ▶ Modifique as definições de apresentação do diretório do telefone.

**O sistema não recebe SMS.**

As mensagens de texto SMS não podem ser enviadas para o sistema no modo Bluetooth®.

## Regulagens

**Quando as definições de agudos e graves são alteradas, a opção de ambiente é desmarcada.**

**Quando o ambiente é alterado, as definições de agudos e graves são repostas.**

A escolha de um ambiente implica a alteração das definições de agudos e graves e vice-versa.

- ▶ Modifique as definições dos agudos, graves e ambientes para obter o ambiente sonoro pretendido.

**Quando as definições de equilíbrio são alteradas, a distribuição é desmarcada.**

**Quando a definição de distribuição é alterada, as definições de equilíbrio são desmarcadas.**

A escolha de uma definição da distribuição implica a alteração das definições do equilíbrio e vice-versa.

- ▶ Modifique a definição do equilíbrio ou a definição da distribuição para obter o ambiente sonoro pretendido.

**Existe uma diferença acentuada na qualidade de áudio entre as diferentes fontes de áudio.**

Para permitir uma qualidade de audição ideal, as definições de áudio podem ser adaptadas a diferentes fontes de áudio, o que pode gerar diferenças audíveis quando se muda a fonte.

- ▶ Verifique se as definições de áudio são adequadas para as fontes que estão a ser ouvidas. Recomendamos a colocação de alguns funções de áudio (Graves;, Agudos;, Balance) na posição intermediária, definir o ambiente musical como "Nenhum", definir a correção de ruído como "Ativa" no modo USB e "Inativa" no modo Rádio.

- ▶ Em todos os casos, depois de aplicar as definições de áudio, ajuste primeiro o nível de volume no dispositivo portátil (para um nível elevado). Em seguida, regule nível de volume no sistema de áudio.

**Quando o motor está desligado, o sistema desliga-se para após vários minutos de utilização.**

Quando o motor estiver desligado, o tempo de funcionamento do sistema depende do nível da carga da bateria.

No estado desligado normal, o sistema passará automaticamente para o modo de economia de energia para manter um nível de carga suficiente da bateria.

- ▶ Ligue o motor do veículo para aumentar a carga da bateria.

**A data e a hora não podem ser definidas.**

As definições da data e da hora apenas ficam disponíveis se a sincronização com os satélites estiver desativada.

- ▶ Menu de definições/Opções/Definição de hora-data. Selecione o separador "Hora" e desative a "Sincronização com o GPS" (UTC).



RÁDIO AIO NAC

02971-17-07979

"Este equipamento opera em caráter secundário, isto é, não tem direito a proteção contra interferência prejudicial, mesmo de estações do mesmo tipo, e não pode causar interferência a sistemas operando em caráter primário."



A series of ten horizontal lines, evenly spaced, extending across the width of the page. The lines are thin and black, providing a guide for writing.









# MANUAL DE MANUTENÇÃO E GARANTIA

PEUGEOT ASSISTANCE



Prezado Cliente,

Você acaba de adquirir seu novo **PEUGEOT**, pelo que agradecemos a confiança que depositou na marca.

Uma vez que a **PEUGEOT** conhece perfeitamente os seus veículos, recomendamos que confie as intervenções de manutenção a uma concessionária autorizada **PEUGEOT**, que o aconselhará sobre a manutenção mais adequada tendo em conta as condições de utilização do seu veículo. Desta forma, contará com um veículo seguro, com um bom desempenho e confiável.

Graças às competências da rede **PEUGEOT**, você terá a garantia de que serão efetuadas todas as operações previstas pelo fabricante.

Para saber qual a concessionária mais próxima ou para obter maiores informações sobre o seu **PEUGEOT**, visite o nosso site **www.peugeot.com.br**.

Este Caderno de Manutenção, hoje nas suas mãos, descreve com precisão as condições de garantia, as preconizações e o acompanhamento da manutenção do seu veículo.

Recomendamos que leia atentamente este caderno de manutenção. O mesmo deverá ser guardado e apresentado em todas as operações quando visitar a rede **PEUGEOT**.

A **PEUGEOT** do Brasil reserva-se ao direito de efetuar evoluções no conteúdo do referido caderno de manutenções, sem prévio aviso. Eventuais alterações a este Caderno de Manutenção poderão ser consultadas em nosso site em [www.peugeot.com.br](http://www.peugeot.com.br)



# Índice

Este caderno de manutenção faz parte integrante da documentação de bordo de seu veículo. Ele apresenta as condições da garantia e as operações de manutenção a serem efetuadas.

Certificado de garantia	3	Utilização severa	29
Condições de garantia - Veículos Passeio	5	Produtos recomendados - Veículos Passeio	31
Condições de garantia - Veículos Utilitários	7	Produtos recomendados - Veículos Utilitários	32
Condições de garantia - Todos Veículos	9-13	Produtos recomendados - Veículos Elétricos	33
Garantia da pintura	14	Recomendações de manutenção	34-37
Garantia antiperfuração	15-16	Acompanhamento da manutenção	38-40
Manutenção do seu PEUGEOT	17	Verificações da garantia antiperfuração	41-43
Revisões - Veículos de Passeio	18	Anotações técnicas	44
Conteúdo revisões - Veículos Passeio	19-21	Substituição do AirBag e Cintos de Segurança	45
Revisões - Veículos Utilitários	22	Substituição do hodômetro	46
Conteúdo revisões - Veículos Utilitários	23-25	Mudança de endereço ou de proprietário	47
Revisões - Veículos elétricos	26	PEUGEOT Assistance	48-51
Conteúdo revisões - Veículos elétricos	27-29		

## Condições de garantia - Veículos de Passeio

Concomitantemente a garantia legal de 90 dias assegurada pelo artigo 26 do Código de Defesa do Consumidor, válida a partir da data de entrega do veículo, a PEUGEOT do Brasil oferece a seguinte garantia:

- Para veículos de passeio com motores à combustão (gasolina, etanol ou flexfuel) : 36 meses, sem limite de quilometragem, contados a partir da data de entrega do veículo, observadas as demais condições presentes neste manual.
- Para veículos de passeio com motores elétricos: 36 meses, sem limite de quilometragem, contados a partir da data de entrega do veículo. Constitui exceção desta disposição a "bateria de tração"\*, contida unicamente nos veículos elétricos, que terão garantia de 8 anos ou 160.000 Km, contados a partir da data de entrega do veículo, o que ocorrer primeiro, observadas as demais condições presentes neste manual.

\* Bateria de tração: vide definição contida no Guia de Utilização e Manutenção (Visão geral - Motor elétrico)

### A garantia contratual cobre:

1. A garantia contratual do seu veículo cobre a reparação e/ou a substituição sem custos para o cliente de peças reconhecidas como defeituosas pela PEUGEOT do Brasil, bem como a mão-de-obra necessária para a colocação do veículo em conformidade. Esta operação poderá ser efetuada com peças novas ou reparadas, de acordo com o critério do fabricante.
2. Da mesma forma, se o seu veículo ficar imobilizado após uma avaria coberta pela garantia, a PEUGEOT do Brasil será responsável pelos eventuais custos de reparação no local ou pelo reboque do veículo até à oficina autorizada PEUGEOT mais próxima, conforme procedimento descrito no manual do PEUGEOT Assistance.
3. A ausência de realização de alguma das revisões periódicas previstas no manual de manutenção/garantia causará a exclusão da cobertura da garantia contratual caso se constate que o defeito poderia ser evitado se realizadas as revisões.
4. Os defeitos resultantes de desgaste natural das peças, uso prolongado, utilização inadequada, acidentes de qualquer natureza, desrespeito às luzes de aviso, e casos fortuitos ou de força maior, não são cobertos pela Garantia.
5. A não realização de todas as manutenções, reparos e regulagens em um Concessionário PEUGEOT, observadas as quilometragens e prazos previstas neste manual, resultará na perda da garantia. Esta situação ocorrerá apenas se houver relação entre o problema apresentado pelo veículo e a ausência de revisão periódica e/ou reparo/manutenção realizado fora da rede de concessionárias.

6. A transformação ou modificação do veículo por empresas não homologadas pela PEUGEOT do Brasil, ou a instalação de acessórios ou itens não aprovados por esta levará à exclusão da cobertura da garantia caso se constate que o defeito esteja relacionado à modificação ou instalação de acessórios nestas condições.
7. A substituição de peças de origem por outras não originais, e/ou quando da sua montagem não tenham sido cumpridas as normas prescritas, assim como a utilização do veículo para fins de competição, resultará na exclusão da cobertura da garantia, caso se constate que o defeito foi originado por estas condições.
8. A cobertura para a bateria 12 Volts dos veículos de passeio com motor a combustão (gasolina, etanol ou Flexfuel) e da bateria secundária de 12 volts dos veículos de passeio com motor elétrico se limita a vazamento e curto circuito interno.



## Condições de garantia - Veículos Utilitários

Concomitantemente a garantia legal de 90 dias assegurada pelo artigo 26 do Código de Defesa do Consumidor, válida a partir da data de entrega do veículo, a PEUGEOT do Brasil oferece a seguinte garantia:

- Para o veículo Expert: 36 meses ou 100.000 km, o que ocorrer primeiro.
- Para os veículos Partner e Boxer: 12 meses sem limite de quilometragem
- A bateria de tração\* dos veículos utilitários com motor elétrico terá garantia de 8 anos ou 160.000 km, o que ocorrer primeiro.

Todos os prazos acima referentes à garantia contratual serão contados a partir da entrega do veículo. Esta data é indicada no certificado de garantia deste caderno de manutenção fornecido juntamente com o veículo

\* Bateria de tração: vide definição contida no Guia de Utilização e Manutenção (Visão geral - Motor elétrico)

### A garantia contratual cobre:

1. A garantia contratual do seu veículo cobre a reparação e/ou a substituição sem custos para o cliente de peças reconhecidas como defeituosas pela PEUGEOT do Brasil, bem como a mão-de-obra necessária para a colocação do veículo em conformidade. Esta operação poderá ser efetuada com peças novas ou reparadas, de acordo com o critério do fabricante.
2. Da mesma forma, se o seu veículo ficar imobilizado após uma avaria coberta pela garantia, a PEUGEOT do Brasil será responsável pelos eventuais custos de reparação no local ou pelo reboque do veículo até à oficina autorizada PEUGEOT mais próxima, conforme procedimento descrito no manual do PEUGEOT Assistance.
3. A ausência de realização de alguma das revisões periódicas previstas no manual de manutenção/garantia causará a exclusão da cobertura da garantia contratual caso se constate que o defeito poderia ser evitado se realizadas as revisões.
4. Os defeitos resultantes de desgaste natural das peças, uso prolongado, utilização inadequada, acidentes de qualquer natureza, desrespeito às luzes de aviso, e casos fortuitos ou de força maior, não são cobertos pela Garantia.

5. A não realização de todas as manutenções, reparos e regulagens em um Concessionário PEUGEOT, observadas as quilometragens e prazos previstas neste manual, resultará na perda da garantia. Esta situação ocorrerá apenas se houver relação entre o problema apresentado pelo veículo e a ausência de revisão periódica e/ou reparo/manutenção realizado fora da rede de concessionárias.
6. A transformação ou modificação do veículo por empresas não homologadas pela PEUGEOT do Brasil, ou a instalação de acessórios ou itens não aprovados por esta levará à exclusão da cobertura da garantia caso se constate que o defeito esteja relacionado à modificação ou instalação de acessórios nestas condições.
7. A substituição de peças de origem por outras não originais, e/ou quando da sua montagem não tenham sido cumpridas as normas prescritas, assim como a utilização do veículo para fins de competição, resultará na exclusão da cobertura da garantia, caso se constate que o defeito foi originado por estas condições.
8. A cobertura para a bateria 12 Volts dos veículos utilitários com motor a combustão (Diesel, gasolina, etanol ou Flexfuel) e da bateria secundária de 12 volts dos veículos utilitários com motor elétrico se limita a vazamento e curto circuito interno.

## Condições de garantia - Veículos Passeio e Utilitários

! É de responsabilidade do proprietário fazer verificações periódicas, tais como:

- 1) Verificar semanalmente o desgaste e pressão de calibragem dos pneus, inclusive da roda sobressalente, e caso constatado consumo anormal dos pneus, mesmo com o controle de calibragem sendo efetuado, consultar um concessionário PEUGEOT.
- 2) Verificar o perfeito funcionamento do sistema de iluminação interna e externa do veículo.
- 3) Verificar o nível do líquido do sistema de arrefecimento (motor frio) e do reservatório do lavador do pára-brisas e/ou vidro traseiro.
- 4) Verificar o nível de óleo do motor (motor frio).
- 5) Verificar a geometria da suspensão (alinhamento das rodas) a cada 5.000km (consultar um concessionário PEUGEOT).
- 6) Recomenda-se efetuar o rodízio dos pneus a cada 10.000km (consultar um concessionário PEUGEOT).

i Os pneus possuem garantia dos respectivos fabricantes e as eventuais reclamações deverão ser dirigidas a um concessionário PEUGEOT.

i A realização de serviços pelas concessionárias PEUGEOT, quando em dissonância com a política de serviços da PEUGEOT, não importará na perda da garantia, salvo expressa concordância do consumidor a este respeito.  
Em caso de um incidente em seu veículo, a reclamação deve ser feita diretamente ao concessionário, imediatamente após a constatação do defeito.

i O manual de utilização do veículo deve sempre ser consultado em caso de dúvidas.

i A garantia contratual que cobre as peças substituídas termina na mesma data que a garantia do veículo, exceto disposições legais em contrário.

As peças substituídas no âmbito da Garantia passam a ser propriedade da PEUGEOT do Brasil.

i A quebra do vidro somente será reconhecida pelo representante PEUGEOT, quando decorrer de deficiência de alojamento na carroceria ou de defeito intrínseco.

Considerando que este tipo de quebra (trinca) ocorre somente nas quilometragens iniciais, esta garantia é limitada aos 90 dias conforme código de defesa do consumidor, artigo 26, contados a partir da data constante no certificado de garantia do caderno de manutenção.

## A garantia contratual não cobre os seguintes elementos:

1. As avarias decorrentes da negligência ou má utilização, do desrespeito às indicações descritas nos manuais, de uma sobre carga mesmo que passageira ou inexperiência do condutor.
2. Danos oriundos do desrespeito ao acendimento das luzes indicadoras do painel.
3. Danos no motor oriundos de entrada de água pelo sistema de admissão (calço hidráulico), em decorrência da utilização do veículo em áreas alagadas ou inundadas devido a fatores climáticos ou outros fatores adversos.
4. Problemas causados por superaquecimentos ou falta de pressão de óleo do motor não serão aceitos em garantia por serem considerados consequência de desrespeito aos alertas existentes no painel de instrumentos do veículo.
5. **As operações de manutenção e as revisões necessárias** ao bom funcionamento do seu veículo, mencionadas no caderno de manutenção, e a substituição das peças de consumo, como exemplo os filtros de óleo, de ar, de combustível ou do habitáculo.
6. **As regulagens, balanceamento e afloramentos** (alinhamento, equilibragem das rodas, conjunto de suspensão dianteira e traseira, portas, etc...).
7. Algumas peças sofrem desgaste natural, que pode ser mais ou menos acentuado conforme o tipo de operação a que o veículo está sujeito, não sendo, portanto, cobertas pela garantia em caso de desgaste. Por constituírem-se itens de consumo normal, as peças descritas a seguir não estão cobertas pela garantia, qualquer que seja o tempo ou quilometragem decorridos.
  - Palhetas do limpador de pábrisa.
  - Lâmpadas (exceto LED).
  - Fusíveis.
  - Bateria 12 volts - exceto a vazamento e curto - circuito interno.
  - Elementos filtrantes/filtros em geral.
  - Pastilhas, lonas de freio, discos de freio dianteiro ou traseiro e tambores de freio traseiros (quanto a desgaste).
  - Vidros (quanto a quebra ou ataque químico).
  - Lubrificantes.
  - Aditivos e fluidos.
  - Buchas.
  - Conjunto de embreagem.
  - Amortecedores.
  - Discos e tambores de freio.
- Rolamentos em geral.
- Vedadores e coifas em geral.
- Correias.
- Pneus (Garantia do fabricante de pneu).
- Velas de ignição.
8. **As vibrações e os ruídos** ligados ao funcionamento do veículo, desgastes como a coloração, alteração ou deformação de peças devido ao envelhecimento normal.
9. O desgaste provocado pela utilização de outros **líquidos, peças ou acessórios que não os originais** ou de qualidade equivalente assim como a utilização de combustíveis não adaptados ou de má qualidade, bem como a utilização de aditivos complementares que não os indicados pela PEUGEOT do Brasil.
10. Os danos provocados por **fenômenos naturais**, tais como a queda de granizo, inundações, relâmpagos, tempestades ou outras condições atmosféricas, assim como acidentes, incêndios ou roubos.
11. **As consequências de reparações**, transformações ou alterações realizadas por **empresas não autorizadas** pelo fabricante, bem como as consequências da instalação de acessórios **não homologados**.

## A garantia contratual não cobre os seguintes elementos:

12. As anomalias imputáveis a uma causa externa que danifique o veículo, impactos, substâncias químicas do meio ambiente, detritos de origem animal ou vegetal.
13. Os danos causados pelo uso de combustíveis diferentes dos especificados para o veículo, ou que tenham sua composição adulterada.
14. Danos derivados de acidentes.
15. A deterioração normal de estofados e itens de aparência devido a desgaste ou exposição ao tempo.
16. Danos oriundos de instalação de equipamentos não homologados pela PEUGEOT, mesmo que instalados em concessionários autorizados.
17. Não se enquadram em garantia serviços, tais como: limpeza do sistema de alimentação, lavagens, reapertos, regulagens, balanceamento e geometria da suspensão (alinhamento).
18. Os pneus, são garantidos diretamente pelo respectivo fabricante. A rede PEUGEOT poderá auxiliar tecnicamente ao cliente em caso de dúvidas quanto a possível parecer disponibilizado pelo representante de pneu.
19. Quaisquer outros custos não especificamente previstos pela presente garantia contratual ou pela garantia legal, principalmente custos relativos à imobilização do veículo, tal como a perda de fruição ou de exploração, etc.

## O que fazer para ter benefício pleno da garantia contratual

1. O cliente deve apresentar o **caderno de manutenção** do respectivo veículo atualizado, incluindo o Certificado de Garantia, **devidamente preenchido** pelo Concessionário que vendeu o veículo.
4. Do mesmo modo, deve responder **ao convite por parte de um ponto de serviço da rede comercial da marca** para prontamente proceder com a reposição em conformidade do seu veículo.

2. O cliente deve efetuar as **operações de manutenção e revisões** do veículo em total conformidade com as indicações da PEUGEOT do Brasil e confiar as referidas operações exclusivamente a um ponto de serviço da rede comercial PEUGEOT; dispor de meios para comprovar este fato (fichas de acompanhamento de manutenção, faturas, etc.).

3. **Após a constatação** de uma eventual avaria, o cliente deve apresentar o veículo ao ponto de serviço da rede PEUGEOT para proceder à resolução do problema durante o horário normal de funcionamento. Esta medida destina-se a preservar a segurança do condutor e dos passageiros, bem como evitar o agravamento da avaria detectada, fato que poderia implicar reparações mais complexas do que as necessárias originalmente. Assim, a garantia contratual não cobre avarias e as respectivas consequências pelo fato de não agir assim que detectar a referida avaria.

### Revisões Periódicas :

- Os veículos de hoje são máquinas de engenharia precisa. Siga rigorosamente as etapas do plano de manutenção recomendado; elas economizam tempo, evitam problemas, despesas mais tarde e contribuem para manter seu veículo seguro.
- Todas as revisões periódicas deverão ser executadas em conformidade com este caderno de manutenção e garantia, pois o cumprimento do plano de revisão possibilita que possam ser detectadas e evitadas eventuais falhas em quaisquer dos componentes, de forma a assegurar o funcionamento harmônico e adequado do veículo e não comprometer a garantia concedida.
- O não cumprimento do programa de revisões periódicas constante neste manual poderá, além de prejudicar o bom desempenho do veículo, ensejar a não cobertura de itens cujas falhas poderiam ter sido evitadas caso fosse cumprido o plano de revisão constante neste manual.
- **O não cumprimento destas regras fará com que o proprietário seja responsável por todas as consequências diretas ou indiretas que ocorram relativamente ao funcionamento incorreto do seu veículo sendo a reparação e correção do incidente a custo do proprietário.**

## Perderá o benefício da garantia contratual quando:

1. Tiverem sido realizadas **alterações ou adaptações** no veículo que **não tenham sido previstas nem autorizadas** pela PEUGEOT do BRASIL ou realizadas sem respeitar as indicações técnicas definidas por esta.
2. **Avaria** for ligada à negligência do utilizador ou ao desrespeito pelas indicações constantes no caderno de utilização e manutenção.
3. **O veículo for utilizado de modo anormal** ou para efeitos de competição ou se o veículo tiver sido submetido a uma sobrecarga, mesmo que passageira.
4. **O hodômetro** do veículo tiver sido alterado ou a quilometragem real do veículo não puder ser determinada com certeza.

Em caso de substituição do hodômetro, o ponto de serviço da rede comercial da marca PEUGEOT deve preencher a **ficha de substituição do hodômetro** existente no **caderno de manutenção** na página 46.

## Garantia de pintura

Concomitantemente à garantia legal, a PEUGEOT do Brasil garante os veículos contra qualquer defeito da pintura e da tinta da carroceria original, a partir da entrega do veículo, de acordo com certificado de garantia do caderno de manutenção, conforme prazos abaixo:

- **3 anos** para todos os veículos de passeio;
- **3 anos** para o veículo **Expert**;
- **1 ano** para os veículos **Partner e Boxer**.

### A garantia de pintura cobre:

1. A renovação total ou parcial da pintura ou de tinta necessária para o **tratamento de um defeito** verificado pela PEUGEOT do Brasil ou por um representante.
2. Aplica-se sob condição expressa de que o veículo tenha sido sempre reparado respeitando integralmente as normas da PEUGEOT do Brasil e efetuado as revisões descritas no **caderno de manutenção definido pelo fabricante**.

Para continuar a beneficiar da garantia de pintura PEUGEOT, o utilizador deve **reparar os danos** devidos a causas exteriores nos **dois meses** a seguir à respectiva constatação; as reparações destes danos ficam a cargo do utilizador.

### A garantia de pintura não cobre:

1. Danos à pintura ou à tinta da carroceria provocados pelo **ambiente**, tais como por efeitos atmosféricos, químicos, animais ou vegetais, areia, sal, projeção de pedras ou fenómenos naturais (granizo, inundações) e outros fatores exteriores (por um acidente ou não).
2. Danos devidos à **negligência do utilizador**, à apresentação tardia do defeito a eliminar ou ao desrespeito pelas indicações do fabricante.
3. Danos resultantes de **eventos não cobertos** pela Garantia contratual.
4. Consequências de reparações, transformações ou alterações realizadas por **empresas não autorizadas** pelo fabricante.



## Garantia antiperfuração

A PEUGEOT do Brasil garante os veículos contra a perfuração (resultante de corrosão do interior para o exterior da carroceria) durante **06 anos para veículos de passeio e 05 anos para veículos utilitários, a partir da data de entrega do veículo, de acordo com certificado de garantia constante no caderno de manutenção.**

### A garantia antiperfuração cobre:

1. A reparação ou substituição dos elementos reconhecidos como defeituosos pela PEUGEOT do Brasil ou seu representante, nos quais se verifique uma perfuração provocada por corrosão.  
Aplica-se sob condição expressa de que o veículo tenha sido sempre reparado respeitando rigorosamente as normas do fabricante e de que o cliente tenha seguido os seguintes passos:
  - as revisões periódicas mencionadas no **Caderno de Manutenção**,
  - as visitas de garantia antiperfuração conforme descrito no **Caderno de Manutenção**,
  - a reparação de eventuais danos do veículo.
2. O ciclo de manutenção da Garantia antiperfuração prevê duas visitas periódicas de controle, a cargo do utilizador, a realizar obrigatoriamente **4 anos** (veículos de passeio) e **3 anos** (veículos utilitários) após

a data de início da Garantia antiperfuração e depois de 2 anos da última verificação, após ter procedido a uma lavagem completa do veículo, se necessário, o reparador verificará o estado do mesmo e determinará eventuais intervenções a efetuar e outras susceptíveis de serem cobertas pela Garantia antiperfuração PEUGEOT.

As deteriorações devidas a causas exteriores que possam provocar corrosão serão assinaladas nas páginas do **Caderno de Manutenção** destinadas ao efeito. Para além disso, qualquer intervenção na carroceria (devido a acidente, deteriorações, etc.) deverá ser sistematicamente seguida por uma visita de controle a realizar segundo as condições descritas neste caderno.

**i** Quando de um acidente ou dano a carroceria provocado por agente externo, o utilizador deve reparar, a seu próprio custo, respeitando as normas estabelecidas pela PEUGEOT do Brasil, no espaço de dois meses após as verificações. A descrição desta reparação será indicada no **Caderno de Manutenção**, especificando a razão social do reparador, a data de reparação, a quilometragem do veículo e o número da fatura liquidada. A apresentação deste **Caderno de Manutenção**, devidamente preenchido quando das revisões periódicas e das visitas de controle, será exigida para qualquer recurso no âmbito da garantia antiperfuração PEUGEOT.

## A garantia antiperfuração não cobre:

1. Danos devidos à **negligência do utilizador** ou ao desrespeito pelas indicações do fabricante.
2. Danos resultantes de **eventos não cobertos** pela Garantia contratual.
3. Consequências da destruição dos produtos de proteção antiperfuração por um **tratamento adicional não previsto** no plano de manutenção.
4. **Consequências de reparações, transformações ou alterações** realizadas por empresas não autorizadas pelo fabricante.
5. Corrosão resultante da instalação de acessórios **não homologados** pelo fabricante e/ou instalados sem respeitar as indicações definidas por este.
6. **As transformações realizadas na carroceria.**
7. **Rodas e elementos mecânicos** que não façam parte integrante da carroceria.
8. Os danos resultantes de influências externas anormais, tais como impactos, substâncias químicas do meio ambiente, detritos de origem animal ou vegetal.
9. Os trabalhos realizados aplicáveis às perfurações devido a corrosão devem, obrigatoriamente, ser confiados à rede PEUGEOT.

**i** Em caso de revenda do veículo, a garantia contra corrosão é transferida para o comprador seguinte até o fim do prazo de garantia, desde que as condições de aplicação da garantia tenham sido cumpridas por ambos os proprietários.

**i** As intervenções realizadas a título de garantia antiperfuração não prolongam a duração da mesma.

## Manutenção do seu PEUGEOT

A PEUGEOT definiu as revisões adequadas para cada veículo, integrando suas respectivas particularidades. Graças às competências da rede, pode-se assegurar que todas as operações previstas pelo fabricante sejam efetuadas de acordo com o preconizado.

As revisões PEUGEOT são constituídas por controles, abastecimentos de líquidos e operações indispensáveis para o funcionamento correto do seu veículo em função das condições de utilização, da quilometragem e da idade do mesmo.

Efetuar as revisões do seu PEUGEOT permitirá preservar o desempenho, segurança e confiabilidade de um correto funcionamento do respectivo veículo.

É considerado uso severo, algumas características como as descritas abaixo:

- uso permanente em pequenos trechos onde não ocorre o completo aquecimento do motor,
- utilização urbana (tipo táxi),
- pequenos trajetos repetidos, estando o motor frio abaixo da temperatura de funcionamento,
- funcionamento prolongado nas seguintes condições:
  - funcionamento em marcha lenta durante longo tempo para países onde a temperatura média é superior a 30° C,
  - funcionamento em marcha lenta durante longo tempo para países onde a temperatura média é inferior à - 15° C,
  - utilização excessiva em atmosfera poluída,
- utilização de combustíveis e lubrificantes de origem duvidosa ou que possuam sua composição adulterada.

O controle do nível de óleo do motor entre as revisões programadas é normal. Um nível de óleo insuficiente ou excessivo apresenta riscos de danos significativos para o motor do veículo. Assim, verifique regularmente este nível (em média entre 3.000 Km e 5.000 Km, estando o veículo em piso plano com o motor sem funcionar a pelo menos 30 minutos) em função da utilização do seu veículo. O volume de óleo correspondente ao mínimo e máximo da vareta de controle de nível de óleo do motor corresponde a aproximadamente 1,2 litros.

**!** O respeito as preconizações estabelecidas pelo fabricante é obrigatória, sendo que seu descumprimento pode causar danos ao bom funcionamento do veículo.

## Revisões PEUGEOT - Veículos de Passeio (exceto Elétricos)

As revisões PEUGEOT são constituídas por operações sistemáticas e operações complementares, a efetuar conforme o veículo, o destino, sua quilometragem e idade.

### São consideradas operações regulares os seguintes itens:

- Controle do nível e estado do líquido de arrefecimento (completar se necessário)
- Controle do nível do fluido de freio (completar se necessário)
- Controle do nível do reservatório do limpador de vidro (completar se necessário)
- Controle do estado das mangueiras, rótulas e buchas
- Controle visual das transmissões, terminais de direção, rótulas, coifas e lacres anti-violação.
- Controle do funcionamento dos mecanismos de abertura (capô, portas, vidros, telecomando, fechaduras, tampa do tanque e porta malas)
- Controle do estado da correia de distribuição – substituir se necessário
- Controle da estanqueidade e estado do cárter do motor e câmbio
- Controle do estado do sistema de exaustão (coletor, juntas, catalisador, silencioso e ponteira)
- Controle, estado e funcionamento dos limpadores dos vidros dianteiro/traseiro e dos lavadores
- Funcionamento do ar condicionado
- Funcionamento dos faróis, sinalização e iluminação
- Estado, perfil e pressão dos pneus (incluindo roda sobressalente)
- Aspecto geral da carroceria do veículo

MOTOR	CONDIÇÕES DE REVISÃO
1.2 12V FLEX	10.000 km (Tolerância: + ou - 1.000 km ) ou 1 ano  (O que ocorrer primeiro)
1.6 16V FLEX	
1.6 THP 16 V GASOLINA E FLEX	

Se o veículo não atingir as quilometragens acima durante um ano de uso, o plano de manutenção deverá ser realizado anualmente.

## Conteúdo das revisões PEUGEOT - Veículos de Passeio (exceto Elétricos)

MOTORES	1.2 12V FLEX	1.6 THP 16V GASOLINA / FLEX
	1.6 16V FLEX	
OPERAÇÕES DE CONTROLE COMUNS ENTRE OS MODELOS	CADA	
Substituição do filtro de combustível	20 000 km	
Substituição do filtro do ar	20 000 km	
Controle do estado do filtro de habitáculo	20 000 km	
Substituição das velas de ignição	40 000 km ou 4 anos	
Substituição do líquido de arrefecimento / radiador	80 000 km ou 3 ano (O que ocorrer primeiro)	
Substituição do fluido de freio	A cada 2 anos	
Nível do fluido de direção assistida hidráulica (se equipado)	Verificar*	
Controle de nível do reservatório do limpador de vidro	Verificar*	
Controle do estado das mangueiras, rótulas e buchas	10 000 km	
Controle do estado dos protetores de borracha	30 000 km ou 2 anos	
Controle visual das transmissões, terminais de direção, rótulas, coifas e lacres anti-violação	10 000 km	
Ajuste dos mecanismos de abertura (capô, portas, vidros, telecomando, fechaduras, tampa do tanque e porta malas)	10 000 km	
Controle do estado e vazamento dos amortecedores	40 000 km	
Controle do curso da embreagem	20 000 km**	20 000 km**

(\*) Verificar e completar o nível em cada revisão, se necessário.

(\*\*) Conforme versão.

## Conteúdo das revisões PEUGEOT - Veículos de Passeio (exceto Elétricos)

MOTORES	1.2 12V FLEX	1.6 THP 16V GASOLINA / FLEX
	1.6 16V FLEX	
OPERAÇÕES	CADA	
<b>MOTOR</b>		
Substituição do óleo do motor e anel do bujão do cárter do motor	10 000 km ou 1 ano	
Substituição do filtro de óleo	10 000 km ou 1 ano	
Controle da estanqueidade e estado do cárter do motor e câmbio	10 000 km	
Controle do estado do sistema de exaustão (Coletor, juntas, catalizador, silencioso e ponteira)	10 000 km	
Kit correia de acessórios (Correia + tensionador)	80 000 km ou 4 anos (O que ocorrer primeiro)	
Kit correia de distribuição (Correia + tensionador) Verificar informações complementares na página seguinte	80 000 km ou 4 anos - 1.6 16V 80 000 km ou 6 anos - 1.2 12V (O que ocorrer primeiro)	Não se aplica
Verificação da estanqueidade e estado da bomba d'água	80 000 km	
Correia elástica da bomba d'água (Somente motor 1.2 12V FLEX)	80 000 km ou 4 anos (O que ocorrer primeiro)	Não se aplica
<b>FREIOS</b>		
Controle do desgaste das pastilhas de freio dianteira e traseira	10 000 km	
Controle do desgaste e limpeza das lonas do freio traseiro	20 000 km	Não se aplica
<b>EQUIPAMENTOS</b>		
Estado e funcionamento dos limpadores dos vidros diant/tras. e dos lavadores.	10 000 km	
Funcionamento do ar condicionado, vidros e retrovisores	10 000 km	
Funcionamento dos faróis, sinalização e iluminação	10 000 km	

## Conteúdo das revisões PEUGEOT - Veículos de Passeio (exceto Elétricos)

MOTORES	1.2 12V FLEX	1.6 THP 16V GASOLINA / FLEX
	1.6 16V FLEX	
OPERAÇÕES	CADA	
PNEUS E RODAS		
Estado, perfil e pressão (incluindo roda sobressalente)	10 000 km	
Efetuar o rodízio dos pneus	10 000 km	
CARROCERIA		
Aspecto geral da carroceria do veículo. Presença de perfurações devido a corrosão, pontos de ferrugem e bolhas na pintura	10 000 km	
GERAL		
Ensaio de rodagem	10 000 km	
Preencher os campos relativos a revisão	10 000 km	

### Operações complementares - Correia de distribuição\*

#### Substituição da correia de distribuição

A correia de distribuição é solicitada desde o arranque do motor até à sua parada completa, como tal, é normal desgastar-se em função de sua utilização.

Uma correia de distribuição desgastada pode causar avarias nos componentes móveis do motor ocasionando sua parada.

Esta deve ser substituída de acordo com a periodicidade indicada pela marca PEUGEOT, em função do motor que equipa o seu veículo. A periodicidade para substituição não poderá exceder a quilometragem indicada na tabela ao lado.

MOTOR	TODAS AS CONDIÇÕES DE UTILIZAÇÃO
1.2 12V FLEX	80.000 km ou 6 anos (O que ocorrer primeiro)
1.6 16V FLEX	80.000 km ou 4 anos (O que ocorrer primeiro)

\*A utilização do veículo em atmosfera excessivamente empoeirada, poluída com partículas metálicas (minério de ferro, por exemplo) ou com alta taxa de salinidade (maresia) pode ocasionar a degradação prematura da correia de distribuição e do pinhão do virabrequim, podendo inclusive provocar a sultura dos dentes da correia de distribuição. Ver seção **Utilização Severa do Veículo** na página 29.

## Revisões PEUGEOT - Veículos Utilitários (exceto Elétricos)

As revisões PEUGEOT são constituídas por operações sistemáticas e operações complementares, a efetuar conforme o veículo, o destino, sua quilometragem e idade.

### São consideradas operações regulares os seguintes itens:

- Controle do nível e estado do líquido de arrefecimento (completar se necessário)
- Controle do nível do fluido de freio (completar se necessário)
- Controle do nível do reservatório do limpador de vidro (completar se necessário)
- Controle do estado das mangueiras, rótulas e buchas
- Controle visual das transmissões, terminais de direção, rótulas, coifas e lacres anti-violação
- Controle do funcionamento dos mecanismos de abertura (capô, portas, vidros, telecomando, fechaduras, tampa do tanque e porta malas)
- Controle do estado da correia de distribuição - substituir se necessário
- Controle da estanqueidade e estado do cárter do motor e câmbio
- Controle do estado do sistema de exaustão (coletor, juntas, catalisador, silencioso e ponteira)
- Controle, estado e funcionamento dos limpadores dos vidros dianteiro/traseiro e dos lavadores
- Funcionamento do ar condicionado
- Funcionamento dos faróis, sinalização e iluminação
- Estado, perfil e pressão dos pneus (incluindo roda sobressalente)
- Aspecto geral da carroceria do veículo

MOTOR	CONDIÇÕES DE REVISÃO
1.6 16V FLEX	10.000 km (Tolerância: + ou - 1.000 km ) ou 1 ano (O que ocorrer primeiro)
1.6 BlueHDi 115 Diesel	20.000 km (Tolerância: + ou - 1.000 km ) ou 1 ano (O que ocorrer primeiro)
2.0 BlueHDi 130 Diesel	

Se o veículo não atingir as quilometragens acima durante um ano de uso, o plano de manutenção deverá ser realizado anualmente.



## Conteúdo das revisões PEUGEOT - Veículos Utilitários (exceto Elétricos)

MOTORES	1.6 16V FLEX	1.6 BlueHDi 115
		2.0 BlueHDi 130
OPERAÇÕES DE CONTROLE COMUNS ENTRE OS MODELOS	CADA	
Substituição do filtro de combustível	20 000 km	20 000 km ou 1 ano
Substituição do filtro do ar	20 000 km	20 000 km ou 1 ano
Controle do estado do filtro de habitáculo	20 000 km	20 000 km ou 1 ano
Substituição das velas de ignição	40 000 km ou 4 anos	Não se aplica
Substituição do líquido de arrefecimento / radiador	80 000 km ou 3 anos (O que ocorrer primeiro)	
Substituição do fluido de freio	A cada 2 anos	
Nível do fluido de direção assistida hidráulica (se equipado)	Verificar*	
Controle de nível do reservatório do limpador de vidro	Verificar*	
Controle do estado das mangueiras, rótulas e buchas	10 000 km	20 000 km
Controle do estado dos protetores de borracha	30 000 km ou 2 anos	20 000 km
Controle visual das transmissões, terminais de direção, rótulas, coifas e lacres anti-violação	10 000 km	20 000 km
Ajuste dos mecanismos de abertura (capô, portas, vidros, telecomando, fechaduras, tampa do tanque e porta malas)	10 000 km	20 000 km
Controle do estado e vazamento dos amortecedores	40 000 km	
Controle do curso da embreagem	20 000 km**	Não se aplica

(\*) Verificar e completar o nível em cada revisão, se necessário.

(\*\*) Conforme versão.

## Conteúdo das revisões PEUGEOT - Veículos Utilitários (exceto Elétricos)

MOTORES	1.6 16V FLEX	1.6 BlueHDi 115	2.0 BlueHDi 130
OPERAÇÕES	CADA		
<b>MOTOR</b>			
Substituição do óleo do motor	10 000 km ou 1 ano	20 000 km ou 1 ano	
Substituição do filtro de óleo e anel do bujão do cárter do motor	10 000 km ou 1 ano	20 000 km ou 1 ano	
Controle da estanqueidade e estado do cárter do motor e câmbio	10 000 km	20 000 km	
Controle do estado do sistema de exaustão (Coletor, juntas, catalizador, silencioso e ponteira)	10 000 km	20 000 km	
Correia de distribuição*	80 000 km ou 4 anos	60 000 km ou 4 anos	80 000 km ou 4 anos
Kit correia de acessórios (Correia + tensionador)	80 000 km ou 4 anos	120 000 km ou 4 anos	
Kit correia de distribuição (Correia + tensionador)*	80 000 km ou 4 anos	120 000 km ou 8 anos	160 000 km ou 8 anos
Verificação da estanqueidade e estado da bomba d'água	80 000 km	Não se aplica	
Substituição da bomba d'água	Não se aplica	120 000 km	160 000 km
<b>FREIOS</b>			
Controle do desgaste das pastilhas de freio dianteira e traseira	10 000 km	20 000 km	
Controle do desgaste e limpeza das lonas do freio traseiro	20 000 km		
<b>PNEUS E RODAS</b>			
Estado, perfil e pressão (incluindo roda sobressalente)	10 000 km	20 000 km	
Efetuar o rodízio dos pneus			

## Conteúdo das revisões PEUGEOT - Veículos Utilitários (exceto Elétricos)

MOTORES	1.6 16V FLEX	
	1.6 BlueHDi 115	
		2.0 BlueHDi 130
OPERAÇÕES	CADA	
EQUIPAMENTOS		
Estado e funcionamento dos limpadores dos vidros diant/tras. e dos lavadores.	10 000 km	20 000 km
Funcionamento do ar condicionado, vidros e retrovisores	10 000 km	20 000 km
Funcionamento dos faróis, sinalização e iluminação	10 000 km	20 000 km
CARROCERIA		
Aspecto geral da carroceria do veículo. Presença de perfurações devido a corrosão, pontos de ferrugem e bolhas na pintura	10 000 km	20 000 km
GERAL		
Ensaio de rodagem	10 000 km	20 000 km
Preencher os campos relativos a revisão	10 000 km	20 000 km

### Operações complementares - Correia de distribuição\*

#### Substituição da correia de distribuição

A correia de distribuição é solicitada desde o arranque do motor até à sua parada completa, como tal, é normal desgastar-se em função de sua utilização.

Uma correia de distribuição desgastada pode causar avarias nos componentes móveis do motor ocasionando sua parada.

Esta deve ser substituída de acordo com a periodicidade indicada pela marca PEUGEOT, em função do motor que equipa o seu veículo. A periodicidade para substituição não poderá exceder a quilometragem indicada na tabela ao lado.

MOTOR	TODAS AS CONDIÇÕES DE UTILIZAÇÃO
1.6 16V FLEX	80.000 km ou 4 anos (O que ocorrer primeiro)
1.6 BlueHDi 115	60.000 km ou 4 anos (O que ocorrer primeiro)
2.0 BlueHDi 130	80.000 km ou 4 anos (O que ocorrer primeiro)

\*A utilização do veículo em atmosfera excessivamente empoeirada, poluída com partículas metálicas (minério de ferro, por exemplo) ou com alta taxa de salinidade (maresia) pode ocasionar a degradação prematura da correia de distribuição e do pinhão do virabrequim, podendo inclusive provocar a soltura dos dentes da correia de distribuição. Ver seção **Utilização Severa do Veículo** na página 29.

## Revisões PEUGEOT - Veículos Elétricos (Passeio e Utilitários)

As revisões PEUGEOT são constituídas por operações sistemáticas e operações complementares, a efetuar conforme o veículo, o destino, sua quilometragem e idade.

### São consideradas operações regulares os seguintes itens:

- Controle do nível e estado do líquido de arrefecimento (completar se necessário)
- Controle do nível do fluido de freio (completar se necessário)
- Controle do nível do reservatório do limpador de vidro (completar se necessário)
- Controle do estado das mangueiras, rótulas e buchas
- Controle visual das transmissões, terminais de direção, rótulas, coifas e lacres anti-violação.
- Controle do funcionamento dos mecanismos de abertura (capô, portas, vidros, telecomando, fechaduras, tampa do tanque e porta malas)
- Controle, estado e funcionamento dos limpadores dos vidros dianteiro/traseiro e dos lavadores
- Funcionamento do ar condicionado
- Funcionamento dos faróis, sinalização e iluminação
- Estado, perfil e pressão dos pneus (incluindo roda)
- Aspecto geral da carroceria do veículo

MOTOR	CONDIÇÕES DE REVISÃO
ELÉTRICO	20.000 km (Tolerância: + ou - 1.000 km ) ou 1 ano (O que ocorrer primeiro)

Se o veículo não atingir as quilometragens acima durante um ano de uso, o plano de manutenção deverá ser realizado anualmente.

## Conteúdo das revisões PEUGEOT - Veículos Elétricos\* (Passeio e Utilitários)

	VEÍCULOS PASSEIO	VEÍCULOS UTILITÁRIOS
OPERAÇÕES DE CONTROLE COMUNS ENTRE OS MODELOS	CADA	CADA
Controle do estado do filtro de habitáculo	20 000 km ou 1 ano (O que ocorrer primeiro)	
Substituição do líquido de arrefecimento / radiador	80 000 km ou 3 ano (O que ocorrer primeiro)	
Substituição do fluido de freio	A cada 2 anos	
Controle de nível do reservatório do limpador de vidro	Verificar**	
Controle do estado das mangueiras, rótulas e buchas	20 000 km	
Controle do estado dos protetores de borracha	20 000 km ou 2 anos	
Controle visual das transmissões, terminais de direção, rótulas, coifas e lacres anti-violação	20 000 km	
Ajuste dos mecanismos de abertura (capô, portas, vidros, telecomando, fechaduras, tampa do tanque e porta malas)	20 000 km	
Controle do estado e vazamento dos amortecedores	40 000 km	

(\*) Conforme versão.

(\*\*) Verificar e completar o nível em cada revisão, se necessário.

## Conteúdo das revisões PEUGEOT - Veículos Elétricos\* (Passeio e Utilitários)

	VEÍCULOS PASSEIO	VEÍCULOS UTILITÁRIOS
OPERAÇÕES	CADA	CADA
<b>FREIOS</b>		
Controle do desgaste das pastilhas de freio dianteira e traseira (quando aplicado)	20 000 km	20 000 km
Controle do desgaste e limpeza das lonas do freio traseiro (quando aplicado)	20 000 km	
<b>EQUIPAMENTOS</b>		
Estado e funcionamento dos limpadores dos vidros diant/tras. e dos lavadores.	20 000 km	
Funcionamento do ar condicionado, vidros e retrovisores	20 000 km	
Funcionamento dos faróis, sinalização e iluminação	20 000 km	
<b>PNEUS E RODAS</b>		
Estado, perfil e pressão (incluindo KIT reparação - quando aplicado)	20 000 km	
Efetuar o rodízio dos pneus	20 000 km	
<b>CARROCERIA</b>		
Aspecto geral da carroceria do veículo. Presença de perfurações devido a corrosão, pontos de ferrugem e bolhas na pintura	20 000 km	
<b>GERAL</b>		
Ensaio de rodagem	20 000 km	
Preencher os campos relativos a revisão	20 000 km	

\*A utilização do veículo em atmosfera excessivamente empoeirada, poluída com partículas metálicas (minério de ferro, por exemplo) ou com alta taxa de salinidade (maresia) pode ocasionar a degradação prematura de diversos componentes do veículo. Ver seção **Utilização Severa do Veículo** na página 29.

## Utilização severa do veículo (Utilitários e Passeio)

**Caso o veículo seja utilizado predominantemente numa das seguintes condições:**

- Reboque atrelado.
- Estradas poeirentas, arenosas ou lamacentas, ou com partículas metálicas (minério de ferro, por exemplo).
- Percursos breves (menos de 10 km/dia) e repetidos e/ou com temperaturas baixas.
- Motor que funciona frequentemente em marcha lenta ou longos percursos a baixa velocidade ou em caso de longa inatividade.

**É necessário efetuar as seguintes verificações com metade da frequência do que a indicada no Plano de Manutenção Programada:**

- Controle das condições e desgaste das pastilhas dos freios dianteiros.
- Controle do estado e limpeza das fechaduras do capô do motor, da porta lateral e das portas traseiras; limpeza e lubrificação das alavancas.
- Controle visual das condições: motor, caixa de câmbio, transmissão, segmentos rígidos e flexíveis das tubulações (escape/alimentação de combustível/freios) elementos de borracha (coifas/mangas/casquilhos, etc.).
- Controle do estado de carga e nível do líquido da bateria (eletrólito).
- Controle visual das condições das correias, rolamentos tensores e das polias dos conjuntos da distribuição e de comando dos acessórios (substituir, se necessário).
- Controle e eventual substituição do óleo do motor e do filtro do óleo.
- Controle e eventual substituição do filtro antipólen.
- Controle e eventual substituição do filtro do ar.



## PEUGEOT E TOTAL PARCEIROS NA ÁREA DO DESEMPENHO!

Durante mais de 25 anos, a parceria da PEUGEOT TOTAL estabeleceu novos padrões de desempenho para ser bem-sucedido nas condições mais difíceis, e obteve vitórias nas 24 horas de Le Mans, no Campeonato do Mundo de Ralis e no Rali Dakar. Para obter estes resultados excepcionais, as equipas da Peugeot Sport escolheram o TOTAL QUARTZ, um lubrificante de alta tecnologia que protege o motor nas condições mais extremas.

### O TOTAL QUARTZ protege o seu motor contra os efeitos do tempo.

O TOTAL QUARTZ INEO FIRST é um lubrificante de desempenho muito elevado, desenvolvido em conjunto pelas equipas da Peugeot e da Total R&D. Especialmente formulada para os motores dos veículos da Peugeot, a tecnologia inovadora reduz significativamente as emissões de CO<sub>2</sub> e mantém o seu motor limpo.



OFFICIAL PARTNERS



## Produtos recomendados - Veículos de Passeio

DESCRIÇÃO	Óleo Sintético 0W30	Óleo lubrificante para caixa de cambio automática	Óleo lubrificante para caixa de cambio mecânica	Fluido para Freios	Líquido do sistema de arrefecimento	Periodicidade de troca
Produtos recomendados	TOTAL QUARTZ INEO FIRST ou EUROREPAR PREMIUM	AW-1	75W80W	Total Fluide PEUGEOT HBF	Supracoolant Diluído	A CADA
1.2 12V FLEX 1.6 16V FLEX						12 meses ou 10 000 km, o que ocorrer primeiro
1.6 THP 16V Gasolina/Flex						12 meses ou 10 000 km, o que ocorrer primeiro
Caixa de câmbio automática com gestão eletrônica tipo AT6						Sem troca, somente controle de nível se necessário
Caixa de câmbio tipo: MA/BE/MCM						Sem troca, somente controle de nível se necessário
Sistema de Freios						24 meses
Sistema de Arrefecimento						80.000 km ou 3 anos

eu  
ais  
do  
as  
ite  
.  
DS  
ito  
tal  
ot,  
e

## Produtos recomendados - Veículos Utilitários

DESCRIÇÃO	Óleo Sintético 0W30	Óleo lubrificante para caixa de cambio mecânica		Óleo Lubrificante direção assistida	Fluido para Freios		Líquido sistema de arrefecimento	Aditivo Filtro FAP	Uréia	Periodicidade de troca
	TOTAL QUARTZ INEO FIRST	75W80W	9 FE 75W Total Transmission Gear	Total Fluide DA	Total Fluide PEUGEOT HBF	DOT 4 CLASSE 6	Supracoolant Diluído	EOLYS POWER FLEX	AdBlue	A CADA
1.6 16V FLEX										12 meses ou 10 000 km, o que ocorrer primeiro
1.6 BlueHDi 115 2.0 BlueHDi 130										12 meses ou 20 000 km, o que ocorrer primeiro
Caixa de câmbio tipo MA/BE										Sem troca, somente controle de nível se necessário
Caixa de câmbio tipo MG										Sem troca, somente controle de nível se necessário
Direção Assistida										Sem troca, somente controle de nível se necessário
Sistema de Freios 1.6 16V FLEX										24 meses
Sistema de Freios veículos Diesel										24 meses
Sistema de Arrefecimento										80.000 km ou 3 anos
Filtro de partículas (FAP)										80.000 km
Reservatório de Uréia										15 000 km*

\* Item a ser verificado a cada 15 000 km e se necessário completar

## Produtos recomendados - Veículos elétricos

DESCRIÇÃO	Óleo lubrificante para caixa de câmbio automática	Fluido para Freios	Líquido do sistema de arrefecimento	Periodicidade de troca
Produtos recomendados	AW-1	Total Fluide PEUGEOT HBF	Supracoolant Diluído	A CADA
Caixa de câmbio automática com gestão eletrônica tipo AT6				Sem troca, somente controle de nível se necessário
Sistema de Freios				24 meses
Sistema de Arrefecimento				80.000 km ou 3 anos

## Recomendações de manutenção

**Palhetas de limpeza do para-brisas (conforme a versão):** é de responsabilidade do proprietário zelar pela conservação das mesmas, podendo ser aplicado (passado) um pano úmido em sua face de contato com o vidro, favorecendo a sua longevidade. Independentemente da quantidade de km rodados, uma troca todos os anos favorece uma melhor visibilidade da estrada, em todas as condições atmosféricas e evita os riscos no pára-brisas.

**O sistema de ar condicionado** permitirá ao condutor conduzir num ambiente confortável, o que evitará sua fadiga. Um controle anual garante um funcionamento correto de todos os seus elementos, limitando o desenvolvimento das bactérias e o surgimento de maus odores.

A substituição de uma **única lâmpada**, quando queimada, provoca um desequilíbrio sistemático da iluminação, levando a curto prazo, a substituição da lâmpada simétrica.

Em todos os pneus, existem indicadores visuais de desgaste. Quando já não existir diferença entre o indicador e a superfície do pneu, está no momento de serem substituídos. A lei de trânsito é rígida quanto à circular com pneus cuja profundidade das ranhuras seja **inferior a 1,6 milímetros**.

**Os amortecedores** influenciam a eficácia da frenagem e o comportamento em estrada. É assim necessário um controle regular para sua segurança, bem como para o seu conforto de condução.

**Para todas as questões relativas à manutenção do seu veículo, consulte um Concessionário PEUGEOT, que saberá recomendar produtos de qualidade e que respeitem o meio ambiente.**

## Recomendações de manutenção

### Manutenção da carroceria

A PEUGEOT aplicou as melhores tecnologias para que a pintura do seu veículo possua um excelente aspecto e uma resistência ideal às agressões exteriores.

Tenha agora sob sua responsabilidade os cuidados com a carroceria do seu automóvel. Uma manutenção adaptada permitirá conservar as características protetoras e preservar o brilho original que contribuirá assim para preservar o valor do seu veículo ao longo dos anos.

O que fazer para cuidar da sua carroceria?	Quando	Como	Precauções específicas a respeitar	Produtos recomendados
<b>Lavar a carroceria:</b>  Eliminar as sujeiras, pó, lama, dejetos de pássaros, resinas de árvores, secreções de insetos, pólen, entre outros agentes externos.	<b>Frequentemente</b>  <u>Assim que possível</u> para os dejetos de pássaros, resinas, secreções de insetos, pólen, uma vez que contêm substâncias químicas agressivas para a pintura.	Lavagem manual	Eliminar os pós que possam provocar arranhões, utilizando água abundante no veículo antes de esfregar. Após a lavagem e enxaguar, secar o veículo utilizando uma amo macio para evitar resíduos calcários. Não utilizar esponjas com uma superfície abrasiva.	Esponjas limpas Shampoo suave e panos de microfibras.
		Lavagem de alta pressão	Respeitar as indicações de distância (1 metro) de pulverização, não direcionar o jato na guarnição das portas. Determinadas manchas (asfalto, etc...) podem necessitar de uma operação complementar.	
		Lavagem em máquina automática de rolos	Atenção às máquinas de lavagem com pouca manutenção, uma vez que as escovas podem provocar micro-arranhões, particularmente visíveis nas pinturas escuras.	

- ! - Não esfregar a carroceria a seco.
- Não lavar ao sol ou em condições de muito frio.
- Aumente as frequências das lavagens durante o Inverno, em zonas costeiras ou industriais (etc...) para eliminar os depósitos de iodo, as lamas, fuligens e os sais de estrada, que são muito corrosivos.
- Limpar bem debaixo do chassis e dos entre vãos das rodas.
- Não esfregar diretamente frutos e folhas de árvores, dejetos, gotas de resina, etc... Molhar com abundância os depósitos antes de os eliminar.
- É proibido utilizar diluentes ou gasolina.

## Recomendações de manutenção

O que fazer para cuidar da sua carroceria?	Quando	Como	Precauções específicas a respeitar	Produtos recomendados
<p><b>Proteger a pintura:</b></p> <p>Limitar e evitar a acúmulo de sujeira.</p>	<p>No mínimo, 2 vezes por ano OU utilizando regularmente programas de lavagem nas máquinas automáticas com a adição de cera OU Após cada polimento.</p>	<p>Passagem manual do polimento OU nas máquinas automáticas com adição de cera.</p>	<p>Antes de encerar o veículo deve estar perfeitamente limpo e seco.</p> <p>Não aplicar em pleno sol.</p> <p>Respeite as instruções de utilização do produto Não aplicar o produto em plásticos ou borrachas.</p>	<p>Produto para encerar recomendado pela rede (sem abrasivo).</p> <p>Algodão ou panos de microfibras.</p>
<p><b>Eliminar os microarranhões</b></p>	<p>Unicamente em caso de micro-arranhões</p>	<p>Polimento à mão ou dirija-se a concessionária mais próxima</p>	<p>Antes de polir, o veículo deve estar perfeitamente limpo e seco. A utilização de um produto de polimento com uma carga abrasiva demasiado grande ou a utilização inadequada de uma máquina de polir pode deixar marcas e/ou degradar o brilho da pintura.</p> <p>Respeite as instruções de utilização do produto. Não aplicar o produto em plásticos ou borrachas Após o polimento, deve passar o lustro no veículo.</p>	<p>Produto de polimento recomendado pela rede.</p> <p>Algodão ou panos de microfibras</p>
<p><b>Reparar os pequenos danos na pintura:</b></p> <p>Arranhões, escamações, impactos de gravilha (Pequenas pedras)</p>	<p>Rapidamente, caso seja visível a olho nú, para evitar a corrosão</p>	<p>Caneta de retoque da pintura. Se o dano for visível e de proporção considerada, contatar a rede.</p>	<p>Ler as condições de utilização do produto para efetuar a reparação dos danos superficiais.</p>	<p>Caneta de retoque da pintura, disponíveis nas cores específicas do seu veículo.</p>

- !** - Não utilizar diluente, para limpar a carroceria.
- Após a lavagem, acione o freio progressivamente para eliminar a água do sistema de freio.
- Não limpar por baixo do capô do motor com um jato de alta pressão.

## Recomendações de manutenção

### Cuidados com os revestimentos internos do veículo

O revestimento interno de seu veículo foi desenvolvido pela PEUGEOT empregando as melhores tecnologias para garantir uma vida útil superior, um excelente conforto e uma boa resistência às agressões exteriores.

O revestimento em couro é um produto natural, exigindo determinadas precauções de utilização e manutenção.

Cabe ao proprietário do veículo adotar todos os cuidados com o interior em couro. Uma manutenção adaptada e regular é indispensável para o prolongamento de sua vida útil. É necessário proteger e nutrir o couro para conservar a suavidade e o aspecto original.

O que fazer para cuidar da sua carroceria?	Quando	Como	Precauções específicas a respeitar	Produtos recomendados
Limpar	Regularmente e, em caso de incidente, imediatamente.	Lavagem manual	Antes de limpar o couro, deve eliminar-se todos os resíduos que possam riscar a pele ao limpar. Para limpar o couro, umedecer um pano suave com água e sabão e esfregar suavemente a superfície. Não esfregar com muita força. Secar bem couro após a limpeza com um pano suave. Em caso de manchas de gordura, NUNCA limpar o couro com um líquido. Primeiro, deve absorver-se a mancha (com uma esponja ou talco, por exemplo). Em caso de manchas líquidas, absorver rapidamente com um pano ou um papel absorvente para evitar que o líquido penetre no couro.	Esponja. Sabão de pH neutro. Pano suave.
Desempoeirar	2 a 3 vezes por ano	Lavagem manual	Limpar a pele com um pano umedecido com água limpa e bem torcido para eliminar a poeira dos poros sem esfregar com força e evitando usar água calcária.	Pano suave.
Manter	Todos os anos	Manualmente	Desempoeirar e limpar couro antes de aplicar qualquer produto de manutenção.	Produto especial para couro.

- ! - Não utilizar solvente, detergentes, gasolina, álcool puro ou produtos de limpeza para limpar o couro.
- No caso da aplicação parcial de couro, ter cuidado para não danificar os outros materiais com os produtos de manutenção (tecidos, etc.).
- Em caso de danos mais graves (queimaduras, etc.), consultar um Concessionário PEUGEOT para obter mais informações.

## Acompanhamento da manutenção

As páginas seguintes destinam-se a receber o carimbo do Concessionário PEUGEOT que efetuará a manutenção do seu veículo. Este concessionário deverá obrigatoriamente preencher os campos descritos abaixo, em função das condições de utilização.

Recomendamos que conserve as faturas e os documentos referentes à manutenção efetuada no seu veículo.

Em caso de revenda do veículo, é necessário transmitir toda documentação de bordo ao novo proprietário permitindo ao mesmo dar continuidade ao plano de manutenção constante no caderno de manutenção.

DATA: \_\_\_\_ / \_\_\_\_ / \_\_\_\_ KM: \_\_\_\_\_

*Carimbo do Concessionário*

**PRÓXIMA VISITA**

KM: \_\_\_\_\_ ou DATA: \_\_\_\_ / \_\_\_\_ / \_\_\_\_

DATA: \_\_\_\_ / \_\_\_\_ / \_\_\_\_ KM: \_\_\_\_\_

*Carimbo do Concessionário*

**PRÓXIMA VISITA**

KM: \_\_\_\_\_ ou DATA: \_\_\_\_ / \_\_\_\_ / \_\_\_\_



DATA: \_\_\_ / \_\_\_ / \_\_\_ KM: \_\_\_\_\_

*Carimbo do Concessionário*

PRÓXIMA VISITA

KM: \_\_\_\_\_ ou DATA: \_\_\_ / \_\_\_ / \_\_\_

DATA: \_\_\_ / \_\_\_ / \_\_\_ KM: \_\_\_\_\_

*Carimbo do Concessionário*

PRÓXIMA VISITA

KM: \_\_\_\_\_ ou DATA: \_\_\_ / \_\_\_ / \_\_\_

DATA: \_\_\_ / \_\_\_ / \_\_\_ KM: \_\_\_\_\_

*Carimbo do Concessionário*

PRÓXIMA VISITA

KM: \_\_\_\_\_ ou DATA: \_\_\_ / \_\_\_ / \_\_\_

DATA: \_\_\_ / \_\_\_ / \_\_\_ KM: \_\_\_\_\_

*Carimbo do Concessionário*

PRÓXIMA VISITA

KM: \_\_\_\_\_ ou DATA: \_\_\_ / \_\_\_ / \_\_\_

DATA: \_\_\_ / \_\_\_ / \_\_\_ KM: \_\_\_\_\_

*Carimbo do Concessionário*

**PRÓXIMA VISITA**  
KM: \_\_\_\_\_ ou DATA: \_\_\_ / \_\_\_ / \_\_\_

DATA: \_\_\_ / \_\_\_ / \_\_\_ KM: \_\_\_\_\_

*Carimbo do Concessionário*

**PRÓXIMA VISITA**  
KM: \_\_\_\_\_ ou DATA: \_\_\_ / \_\_\_ / \_\_\_

DATA: \_\_\_ / \_\_\_ / \_\_\_ KM: \_\_\_\_\_

*Carimbo do Concessionário*

**PRÓXIMA VISITA**  
KM: \_\_\_\_\_ ou DATA: \_\_\_ / \_\_\_ / \_\_\_

DATA: \_\_\_ / \_\_\_ / \_\_\_ KM: \_\_\_\_\_

*Carimbo do Concessionário*

**PRÓXIMA VISITA**  
KM: \_\_\_\_\_ ou DATA: \_\_\_ / \_\_\_ / \_\_\_

## Verificações garantia anticorrosão perforativa - Passeio

A apresentação do cupom de verificação devidamente preenchido pelo representante da rede PEUGEOT que executou o serviço será exigida para todos os recursos da garantia Anticorrosão perforativa PEUGEOT.

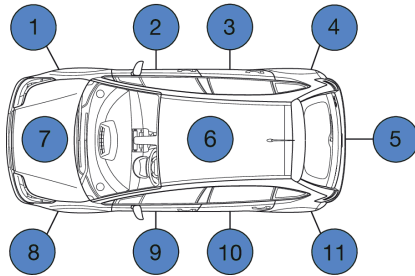

VERIFICAÇÕES A EFETUAR	1a	2a
<b>Veículos particulares de passeio</b>	4 anos após a entrega	6 anos após a entrega
Para recorrer à Garantia antiperfuração, é exigida a apresentação dos cupões correspondentes as verificações devidamente preenchidos pelo reparador que as tenha efetuado.		

**Lavagem**, se necessário (carroçaria, face inferior do piso, vão das rodas).

**Verificação antiperfuração** (tarifas de acordo com o aplicado ao nível local).

## Verificações garantia anticorrosão perforativa - Utilitários

A apresentação do cupom de verificação devidamente preenchido pelo representante da rede PEUGEOT que executou o serviço será exigida para todos os recursos da garantia Anticorrosão perforativa PEUGEOT.

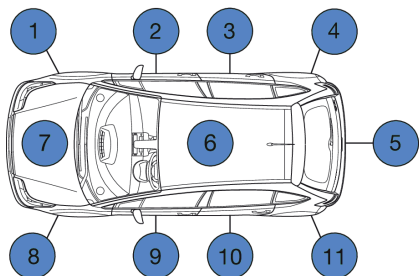

VERIFICAÇÕES A EFETUAR	1a	2a
<b>Veículos Utilitários</b>	3 anos após a entrega	2 anos após a 1ª verificação
Para recorrer à Garantia antiperfuração, é exigida a apresentação dos cupões correspondentes as verificações devidamente preenchidos pelo reparador que as tenha efetuado.		

**Lavagem**, se necessário (carroçaria, face inferior do piso, vão das rodas).

**Verificação antiperfuração** (tarifas de acordo com o aplicado ao nível local).

**1º CONTROLE**    Data : .....    Km : .....

Previsão de intervenções em garantia:     sim     não

REPARAÇÕES RECOMENDADAS AO  
CLIENTE :

Nº da ordem de  
serviço de verificação: .....

Relatório :

- .....
- .....
- .....
- .....
- .....

REPARAÇÕES REALIZADAS :

Orçamento N° : .....

Data .....

**CARIMBO DO  
REPARADOR**

Relatório N° : .....

Data .....

**CARIMBO DO  
REPARADOR**

**CARIMBO DO  
REPARADOR**

**PRÓXIMA MANUTENÇÃO PERIÓDICA:**

REALIZAR AOS .....KM

OU

NO DIA ...../...../.....

**2º CONTROLE**    Data : .....    Km : .....

Previsão de intervenções em garantia:     sim     não

REPARAÇÕES RECOMENDADAS AO  
CLIENTE :

Nº da ordem de  
serviço de verificação: .....

Relatório :

- .....
- .....
- .....
- .....
- .....

REPARAÇÕES REALIZADAS :

Orçamento N° : .....

Data .....

**CARIMBO DO  
REPARADOR**

Relatório N° : .....

Data .....

**CARIMBO DO  
REPARADOR**

**CARIMBO DO  
REPARADOR**

**PRÓXIMA MANUTENÇÃO PERIÓDICA:**

REALIZAR AOS .....KM

OU

NO DIA ...../...../.....

**Substituição do Motor** \_\_\_\_\_  
**Data:** \_\_\_\_\_  
**Quilometragem:** \_\_\_\_\_  
**O.S.:** \_\_\_\_\_  
**Número do Motor Antigo:** \_\_\_\_\_  
**Número do Motor Novo:** \_\_\_\_\_  
**Concessionário:** \_\_\_\_\_

**Substituição do Motor** \_\_\_\_\_  
**Data:** \_\_\_\_\_  
**Quilometragem:** \_\_\_\_\_  
**O.S.:** \_\_\_\_\_  
**Número do Motor Antigo:** \_\_\_\_\_  
**Número do Motor Novo:** \_\_\_\_\_  
**Concessionário:** \_\_\_\_\_

**Substituição da Transmissão Automática ou Mecânica**  
**Data:** \_\_\_\_\_  
**Quilometragem:** \_\_\_\_\_  
**O.S.:** \_\_\_\_\_  
**Número da Transmissão Antiga:**  
**Número da Transmissão Nova:** \_\_\_\_\_  
**Concessionário:** \_\_\_\_\_

**Substituição da Transmissão Automática ou Mecânica**  
**Data:** \_\_\_\_\_  
**Quilometragem:** \_\_\_\_\_  
**O.S.:** \_\_\_\_\_  
**Número da Transmissão Antiga:**  
**Número da Transmissão Nova:** \_\_\_\_\_  
**Concessionário:** \_\_\_\_\_

**Substituição do AirBag  
e  
Cintos de Segurança  
pirotécnicos**

**(15 anos)**

**Data:** \_\_\_\_\_

**Quilometragem:** \_\_\_\_\_

**Nº da O.S.:** \_\_\_\_\_

**Carimbo do representante oficial**

**Substituição do AirBag  
e  
Cintos de Segurança  
pirotécnicos**

**(30 anos)**

**Data:** \_\_\_\_\_

**Quilometragem:** \_\_\_\_\_

**Nº da O.S.:** \_\_\_\_\_

**Carimbo do representante oficial**

## Substituição do hodômetro

As informações que seguem devem ser preenchidas em caso de substituição do velocímetro e hodômetro:

Data da substituição: ...../...../.....

Quilometragem do hodômetro anterior:

--	--	--	--	--	--

Quilometragem do novo hodômetro:

--	--	--	--	--	--

Nome, endereço, assinatura e carimbo do reparador que efetuou a intervenção:

<b>CARIMBO DO REPARADOR</b>
---------------------------------





## PEUGEOT Assistance

A PEUGEOT do Brasil felicita-o pela compra do seu PEUGEOT.

Ao tomar esta importante decisão, você adquiriu um veículo de excelente qualidade e assegurou as vantagens de uma assistência exclusiva.

### Conceito:

O PEUGEOT Assistance oferece uma assistência completa 24 horas por dia, com uma série de serviços estudados com o propósito de evitar todo e qualquer inconveniente inerente a uma imobilização do veículo PEUGEOT, consequência de uma possível pane ou acidente.

Os serviços são gratuitos durante o prazo de validade descrito adiante.

Leia com atenção o manual para saber como proceder corretamente no caso de necessidade de todas as condições e restrições do contrato.

### Como utilizar o PEUGEOT Assistance:

No caso de pane elétrica, mecânica ou acidente, ligue gratuitamente para o **0800 703 24 24 opção 1** e informe:

- Nome completo do proprietário do veículo
- Número do chassi do veículo
- Telefone para contato
- Local onde se encontra
- Motivo da chamada

Atenção: os serviços não organizados e/ou não autorizados pela PEUGEOT Assistance não darão direito posterior a restituição e nem indenização compensatória.

### Definições:

Veículos assistidos: todo veículo PEUGEOT, adquirido na rede de concessionárias PEUGEOT do Brasil, excluindo os utilizados como taxi e veículos de aluguel.

### Período de validade:

a) Para os veículos de passeio: 36 (trinta e seis) meses a contar da data de entrega para o proprietário deste veículo (0 km).

b) Para veículo Expert: 36 meses, ou 100.000 km (o que ocorrer primeiro) a contar da data de entrega para o proprietário deste veículo (0 km).

c) Para os veículos Partner e Boxer: 12 meses sem limite de quilometragem, a contar da data de entrega para o proprietário deste veículo (0 km).

Todos os veículos PEUGEOT saem de fábrica com o serviço de assistência 24 horas gratuitamente.

**Obs:** A validade está vinculada ao veículo e não ao proprietário de maneira que mesmo que o veículo seja vendido a um 2º ou 3º proprietários, este veículo continuará a contar com o serviço PEUGEOT Assistance até o término do período de validade, desde que este proprietário preencha e envie a Ficha de Alteração de Dados à PEUGEOT do Brasil.

### Beneficiário:

Todo condutor do veículo acima descrito, desde que legalmente habilitado, assim como toda a pessoa transportada a título gratuito, que se encontra no veículo na hora do evento, dentro dos limites legais de capacidade do mesmo.

### Territorialidade:

Válido em todo o território da República Federativa do Brasil, observadas as cláusulas concernentes ao domicílio do cliente e obedecidas as franquias quilométricas estabelecidas.

**Obs:** O serviço específico de reboque que está disponível também nos países do **MERCOSUL**. Para acessar este serviço fora do território brasileiro, ligue para o número **00 55 11 4334-8786** (pedir para a telefonista local fazer chamada a cobrar).

Este serviço abrange unicamente o reboque do veículo para a concessionária da marca PEUGEOT mais próxima do evento no território brasileiro.

#### **Domicílio:**

Endereço e município declarados no momento da compra do veículo seja ele residencial ou comercial ou aquele informado na "Ficha de Alteração de Dados" enviado para a PEUGEOT do Brasil.

#### **Condições intervenção:**

O PEUGEOT Assistance tem por objetivo oferecer serviços de autossocorro aos seus usuários, conforme descrito no manual de Condições Gerais, em caso de pane elétrica ou mecânica e em caso de acidentes não provocados pelo condutor do veículo.

**ENTENDE-SE POR PANE TODO DEFEITO MECÂNICO OU ELÉTRICO QUE NÃO IMPLIQUE RESPONSABILIDADE DO USUÁRIO E QUE TORNE IMPOSSÍVEL O DESLOCAMENTO DO VEÍCULO POR SEUS PRÓPRIOS MEIOS.**

**Obs:** os veículos rebocados ou transportados por intermédio do serviço PEUGEOT Assistance serão obrigatoriamente levados para a concessionária autorizada PEUGEOT mais próxima do evento.

#### **Descrição dos serviços:**

A seguir serão descritos os serviços que poderão ser acionados após a chamada à plataforma de atendimento:

#### **Assistência técnica**

1. **Reparo no local:** em caso de pane elétrica que seja decorrente da insuficiência de carga na bateria de partida, o PEUGEOT Assistance providenciará e custeará o envio de um mecânico ao local para o serviço de partida auxiliar.
2. **Reboque/transporte:** em caso de pane ou acidente em que o veículo esteja imobilizado e que não seja possível a organização do reparo no local, o PEUGEOT Assistance providenciará e custeará o reboque/transporte do mesmo até a concessionária PEUGEOT mais próxima do local da pane.
3. **Taxi** (incidente a menos de 100 km do domicílio do beneficiário): caso ocorra a pane ou acidente, previamente atendido pelo PEUGEOT Assistance, o benefício poderá solicitar um taxi para ele e todos os ocupantes do veículo (respeitando o limite de capacidade legal do veículo) ou até 99 km do local onde ocorreu a pane.
4. **Retorno ao domicílio:** caso ocorra a pane ou acidente, previamente atendidos PEUGEOT Assistance e o veículo venha a ficar imobilizado em uma concessionária PEUGEOT, não podendo ser consertado

num prazo de 24 (vinte e quatro) horas, estando a mais de 100 (cem) km de distância do domicílio do beneficiário e se o mesmo não desejar esperar pelo conserto, a PEUGEOT Assistance organizará e custeará o retorno de todos os ocupantes do veículo (respeitando o limite de capacidade legal do veículo) até o domicílio do beneficiário. Este retorno pode ser, a critério do PEUGEOT Assistance por via aérea (classe econômica) ou rodoviária. Caso o cliente esteja em viagem e decida por prosseguir viagem, este poderá ser oferecido, desde que o custo e/ou distância sejam equivalentes ao do retorno ao domicílio.

5. **Serviço de passagem para a retirada do veículo:** uma vez tendo sido disponibilizado o serviço de taxi de acordo com o item 3, será colocado à disposição do beneficiário um taxi para que este possa buscar seu veículo; caso tenha sido disponibilizado o retorno ao domicílio, de acordo com item 4 das Condições Gerais, será colocado a disposição do beneficiário uma passagem, aérea (classe econômica) ou rodoviária, a critério da operadora do PEUGEOT Assistance, para que este possa buscar seu veículo.
6. **Hospedagem:** se a pane ou acidente previamente atendidos pelo PEUGEOT Assistance ocorrerem a mais de 100 (cem) km do domicílio do beneficiário e se a

reparação durar mais de 24 (vinte e quatro) horas, o mesmo poderá optar por ficar hospedado no local. Neste caso, o PEUGEOT Assistance pagará até 3 (três) diárias em acomodação escolhida a critério da PEUGEOT Assistance, de acordo com a disponibilidade do local, para cada ocupante do veículo, respeitando o limite de capacidade legal de cada veículo. Qualquer outra despesa extra correrá por conta do beneficiário.

**Obs:** caso não seja possível a remessa de documentos no mesmo dia, o PEUGEOT Assistance não será responsável por custos de hospedagem ou outros decorrentes da demora do envio

- 7. Perda, roubo ou furto de documentos:** estando a mais de 100 (cem) km do domicílio no caso de perda, roubo ou furto dos documentos do cliente (como identidade, carteira de habilitação ou documentos do veículo), o PEUGEOT Assistance arcará com os honorários do serviço de despachante para assessorar as formalidades necessárias ao prosseguimento da viagem; ou providenciará a retirada de cópias dos documentos na residência ou local de trabalho do beneficiário e os remeterá para o local da ocorrência, desde que os mesmo atendam às exigências postais de até 1 (um) kg.

- 8. Carro reserva:** no caso de panes mecânicas ou elétricas previamente atendidas pelo PEUGEOT Assistance, ocorridas a mais de 100 (cem) km do domicílio do beneficiário, sendo necessário um período superior a 24 (vinte e quatro) horas para o reparo do veículo assistido pelo serviço técnico PEUGEOT, será cedido um veículo de aluguel, a ser retirado pelo beneficiário na locadora mais próxima do evento, do tipo popular com ar condicionado e direção hidráulica, de acordo com as possibilidades de estrutura do local onde ocorreu o evento, por um período máximo de 3 (três) dias, para uso local ou retorno ao domicílio, sendo que nesta última opção, o beneficiário deverá devolver o veículo locado à locadora ou arcar com os custos da sua devolução. Não estão incluídas as despesas com combustível e pedágio. Este serviço está condicionado aos requisitos e exigências das locadoras locais como, por exemplo: ser maior de 21 (vinte e um) anos, dispor de carteira de habilitação emitida há mais de 2 (dois) anos e ter limite de crédito disponível no momento para caução do veículo locado.

**Obs:** O veículo de aluguel que será disponibilizado, visa atender à necessidade de mobilidade, desta forma não será disponibilizado um veículo da mesma categoria do veículo atendido.

#### Observações Importantes

1. O carro reserva objeto deste item, é cedido exclusivamente para as circunstâncias mencionadas;
  2. Os itens 3, 4, 6 e 7 não são cumulativos;
  3. A locação do veículo respeita as normas do mercado locador.
- 9. Bateria de Tração Descarregada (apenas para veículos elétricos):** em caso de descarregamento da bateria de tração (aquela que movimenta o veículo) será disponibilizado o serviço de reboque até o posto de recarga mais próximo, escolhido a critério do PEUGEOT Assistance. A PEUGEOT não se responsabiliza por eventuais infrações de trânsito decorrentes do período de imobilização devido ao descarregamento da bateria e pelos custos do abastecimento elétrico.

\* Bateria de tração: vide definição contida no Guia de Utilização e Manutenção (Visão geral - Motor elétrico)

### Disposições finais

O PEUGEOT Assistance oferecerá todas as prestações em função das disponibilidades locais em matéria de hospedagem, locadora de automóveis e transportes. As prestações que não forem solicitadas no momento do problema, ou não forem organizadas pelo PEUGEOT Assistance, não darão direito a restituição posterior ou indenização compensatória. Em nenhum caso o PEUGEOT Assistance arcará com os gastos que o beneficiário teria normalmente suportado, tais como gastos com combustível, pedágio e restaurante.

### Exclusões

- O PEUGEOT Assistance só poderá agir dentro dos limites estabelecidos pelas autoridades legais e não se responsabilizará em caso de infração voluntária do beneficiário as legislações em vigor.
- O PEUGEOT Assistance não se responsabilizará pela não prestação dos seus serviços em caso de greve, tumultos, interdições oficiais, atos de vandalismo, efeitos nucleares ou radioativos, casos fortuitos da natureza e de força maior.
- Os eventos ocorridos em consequência da participação do beneficiário em atividades do tipo "rachas", esportes perigosos ou de competição, rallies ou provas preparatórias, excluem a obrigação da prestação de serviços.
- Os eventos ocorridos por: má manutenção do veículo; descuido do condutor do veículo; trafegar por estradas ou locais não recomendados pelas autoridades e/ou não adequados a veículos de passeio; estar o veículo em desrespeito às normas de segurança recomendadas pelo fabricante ou autoridades.
- Os acidentes produzidos em virtude de ingestão intencional de tóxicos, narcóticos ou bebidas alcoólicas.
- Os eventuais acidentes que ocorram fora de estradas, ruas e rodovias, em circunstâncias excepcionais, exigindo equipamentos de socorro que não o tradicional reboque.
- Nos veículos acidentados que tenham sido dados como perda total por empresa seguradora, mesmo que venham estes veículos a serem adquiridos em leilão etc. e recuperados em oficinas de terceiros, os serviços de assistência 24 horas do PEUGEOT Assistance ficam automaticamente suspensos.
- **Importante:** A PEUGEOT se reserva ao direito de alterar, incluir ou excluir quaisquer serviços destas Condições Gerais do PEUGEOT Assistance, estando o consumidor ciente que na data em que ocorrer o evento deverá consultar o PEUGEOT Assistance através **0800 703 24 24 opção 1**, pois se trata de um serviço que lhe é fornecido de forma gratuita.



---

---

---

---

---

---

---

---

---

---

---



---

---

---

---

---

---

---

---

---

---

---





## Termo de Recebimento e Ciência

Declaro por intermédio do presente, que recebi da concessionária .....  
..... , os seguintes itens referentes ao modelo.....  
chassis ..... que adquiri na data de: ...../...../.....

Manual do Proprietário

Manual PEUGEOT Assistance

Manual de Manutenção e Garantia

Chave Reserva

Declaro também que estou ciente sobre os termos e condições constantes do Manual de Manutenção e Garantia.

Nome: .....

Data:...../...../.....

RG ou CPF: .....

**ENTREGA**

