

GUIA DE UTILIZAÇÃO



PEUGEOT PARTNER



PEUGEOT



O guia de utilização online

Pode encontrar informações importantes na página da Internet da PEUGEOT (www.peugeot.com.br).

Este espaço pessoal apresenta conselhos e outras informações úteis para a manutenção do seu veículo.



Você pode consultar o seu guia de utilização através do seguinte endereço:

<https://carros.peugeot.com.br/pos-venda-e-acessorios/links-uteis/manuais.html>

Selecione:

- > Manuais,
- > O modelo do veículo,
- > A data de edição correspondente ao ano/modelo do veículo.

Aqui poderá encontrar o seu guia de utilização, nas mesmas apresentações.



Bem-vindo

O manual de utilização foi concebido de forma a que possa usufruir inteiramente do seu veículo em todas as situações da sua vida e sempre em segurança.

Leia atentamente o manual de forma a familiarizar-se com o seu veículo.

O conteúdo deste guia apresenta todas as variantes de equipamentos disponíveis no conjunto da gama do veículo.

O seu veículo tem uma parte dos equipamentos descritos neste documento, em função do nível de acabamento, da versão e das características próprias ao país de comercialização.

As descrições e imagens são fornecidas sem compromisso.

A PEUGEOT do Brasil reserva-se ao direito de alterar as características técnicas, equipamentos e acessórios sem que seja necessário atualizar o presente guia.

Este documento constitui parte integrante do seu veículo.

Deverá passá-lo ao novo proprietário em caso de venda.

Legenda



aviso de segurança



informação complementar



contribuição para a proteção da natureza

Obrigado por ter escolhido este veículo.

O manual de instruções foi concebido de forma a fazê-lo aproveitar inteiramente do seu veículo em todas as situações da sua vida.

Sumário

Visão geral		Acessos		Equipamentos internos	
Visão geral	4	Chaves	37	Equipamentos internos	52
1		Chave com telecomando	38	Para-sol	53
Instrumentação de bordo		Partida do motor	39	Porta luvas	53
Painel de instrumentos	16	Substituição da bateria	39	Tomada 12 V	53
Indicadores luminosos	17	Portas dianteiras	41	Porta-objetos dianteiro	54
Indicadores	24	Porta lateral deslizante manual	41	Zona de carga - anéis de fixação	55
Indicador de manutenção	24	Travamento / destravamento			
Odômetro	26	a partir do interior	42		
Reostato de iluminação	27	Portas traseiras	43		
Acertar a hora	27	Reservatório de combustível	45		
Computador de bordo	28	Motor Flex	46		
2		4		6	
Conforto		Visibilidade		Segurança	
Aquecimento / Ventilação	30	Comando de iluminação	47	Luzes de mudança de direção	56
Conselhos para aquecimento, ventilação e ar condicionado	31	Luzes de neblina	48	Luzes de emergência	56
Ar condicionado manual	32	Iluminação de acompanhamento	49	Buzina	56
Desembaçamento dianteiro	33	Comando do limpa-vidros	50	Sistema de Frenagem (ABS)	57
Bancos dianteiros	34	Lava-vidros	50	Cintos de segurança	58
Ajuste do volante	35	Luz(es) de teto	51	Triângulo de pré-sinalização (arrumação)	59
Regulagem altura dos faróis	35			Extintor	59
Retrovisores	36			Airbags	61
				Generalidades sobre cadeiras para crianças na dianteira	63
				Transporte de crianças na dianteira	64

7		9		10	
Condução		Informações práticas		Índice Visual	
Freio de estacionamento	65	Substituir uma roda	73	Índice visual	102
Caixa manual de 5 marchas	65	Ferramental	74		
Indicador de mudança de marcha	66	Substituir uma lâmpada	77		
		Substituir um fusível	81		
		Bateria de 12 V	88		
		Modo economia de energia	89		
		Substituir uma palheta do limpa-vidros	90		
		Reboque	91		
		Engate de um reboque	92		
		Pontos de fixação de um engate de reboque	93		
8		10			
Revisões		Características técnicas			
Capô	67	Motor e caixa de marchas	94		
Motores Flex- Informações	68	Dimensões	95		
Motor 1.6 16V Flex	69	Massas e cargas	97		
Controles	70	Elementos de identificação	98		
Verificação dos níveis	71	Informações	99		
Informações importantes	72	Tabela de pressão dos pneus	100		



Posto de condução*

1. Comandos de iluminação e das luzes de mudança de direção.
2. Airbag condutor.
Buzina.
3. Painel de instrumentos.
4. Comando dos limpavidros/lavavidros.
5. Ventiladores centrais.
6. Comando do pisca-alerta.
7. Relógio.
8. Botão de travamento central*.
9. Comandos:
 - Vidros elétricos*.
 - Ar condicionado*.
10. Difusores do desembaçador do para-brisas.
11. Alto-falantes (tweeters)*.
12. Desembaçador do vidro lateral
13. Ventiladores laterais.
14. Airbag passageiro.
15. Porta-luvas.
16. Rádio*.
17. Comandos do ar condicionado* (aquecimento/ventilação).
18. Compartimento aberto
19. Alavanca de câmbio
20. Tomada USB*
21. Tomada de 12V
22. Freio de estacionamento.
23. Antifurto e contato.
24. Comando de regulagem do volante.
25. Comando de abertura do capô.
26. Caixa de fusíveis.
27. Regulagem dos faróis em altura.
28. Comando do retrovisor elétrico do passageiro*.

* Segundo versão e/ou país

Chave com controle remoto*



- A** - Travamento do veículo
- B** - Destravamento do veículo

Ignição

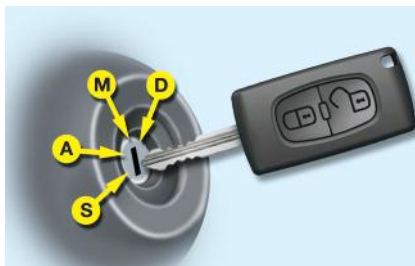

Posição STOP (S):

A ignição está desligada.
Para desbloquear a direção, gire ligeiramente o volante ao rodar a chave.

Posição Acessórios (A):

A ignição está desligada mas os acessórios podem funcionar.

Posição Contato (M):

Ignição ligada.

Posição Partida (D):

A partida é acionado.

Reservatório de combustível



O abastecimento de combustível deve ser realizado como motor desligado.
Abertura da tampa do reservatório de combustível.

- ☞ Introduza a chave e vire para a esquerda.
- ☞ Retire a tampa.

Capacidade do reservatório é de aproximadamente 55 litros.

* Segundo versão e/ou país

Abertura do capô do motor

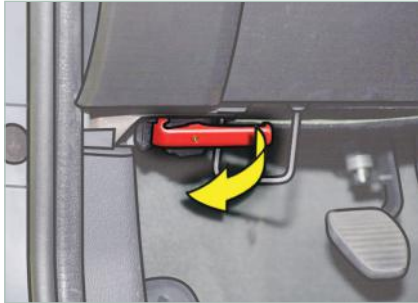

Pelo interior: puxar o comando situado à esquerda, sob o painel de bordo.



Pelo exterior: levantar o comando, levantar o capô e fixá-lo com o equilibrador para mantê-lo aberto.



Bancos dianteiros

1. Regulagem em altura do encosto de cabeça.
 - A. Pressione o pino trava do encosto de cabeça para efetuar a regulagem de altura.
2. Regulagem da inclinação do encosto.
3. Regulagem longitudinal.

! Nunca viajar com os encostos de cabeça desmontados.

Equipamentos internos

COMANDOS NO VOLANTE

ILUMINAÇÃO*

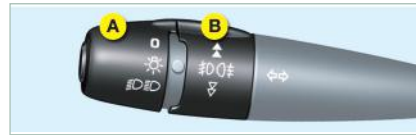
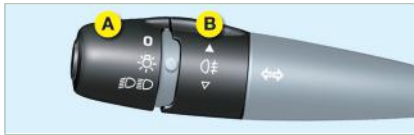

Anel A:



Faróis apagados



Lanternas



Faróis baixos /
Faróis altos

Anel B:



Veículos equipados com faróis de neblina traseiros



Veículos equipados com faróis de neblina dianteiros e faróis de neblina traseiros*

LIMPA VIDROS



Dianteiros

- 2 Movimento rápido (chuva forte).
- 1 Movimento normal (chuva moderada).
- I Movimento intermitente.
- 0 Parado
- ↓ Movimento único.

* Segundo versão e/ou país



RETROVISORES EXTERNOS

- ☞ Mover o comando manual **3** nas quatro direções para efetuar a regulagem.

Comando elétrico do retrovisor do lado do passageiro*









- ☞ Desloque o comando **4**, nas quatro direções para efetuar o ajuste.

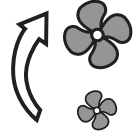
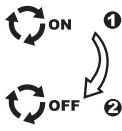

AJUSTE DO VOLANTE EM ALTURA

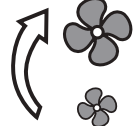
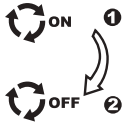
- ☞ Com o veículo parado, premir o comando **A** para desbloquear o volante.
- ☞ Ajustar a altura do volante.
- ☞ Trancar puxando a fundo para si, o comando **A**.

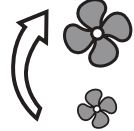
Conselhos de ajustes interiores

Eu desejo...	Aquecimento ou Ar condicionado manual				
	Distribuição de ar	Fluxo de ar	Recirculação do ar/ Entrada de ar exterior	Temperatura	AC manual
QUENTE					
FRIO					ON
DESEMBAÇAMENTO					ON

Para um resfriamento ou aquecimento mais rápido, colocar o comando de entrada de ar na posição recirculação

Ar condicionado*

Nº	Símbolo	Função
1		Comando do ar condicionado
2		Regulagem do fluxo e comando da entrada de ar
3		Regulagem da temperatura
4		Regulagem da repartição do ar

A/C Só uma pressão longa no interruptor ativa o ar condicionado. O indicador se acende.

 Entrada de ar exterior.

 Recirculação de ar interior.



i Para ligar o Ar Condicionado colocar o comando do fluxo de ar entre as posições 1 a 4. Manter apertado o botão do Ar Condicionado até que se acenda a luz do botão. **IMPORTANTE:** O ar condicionado não funcionará se o comando do fluxo de ar não estiver entre as posições 1 - 4.

Porta-objetos*

1. Porta objetos nas portas.
 - A. Suporte para garrafas
 - B. Suporte para latas de bebidas
 - C. Porta-objetos inferior
2. Porta-objetos superior*
3. Luz do teto
4. Para-sol
5. Porta-luvas
6. Compartimento aberto
7. Tomada 12V

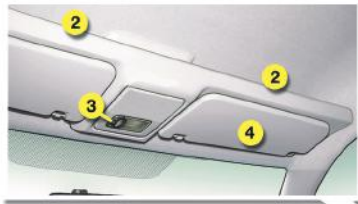

* Segundo versão e/ou país

Airbags

Airbags frontais

Estão integrados no centro do volante para o condutor e no painel de bordo para o passageiro dianteiro. Disparam simultaneamente.



Equipamentos traseiros

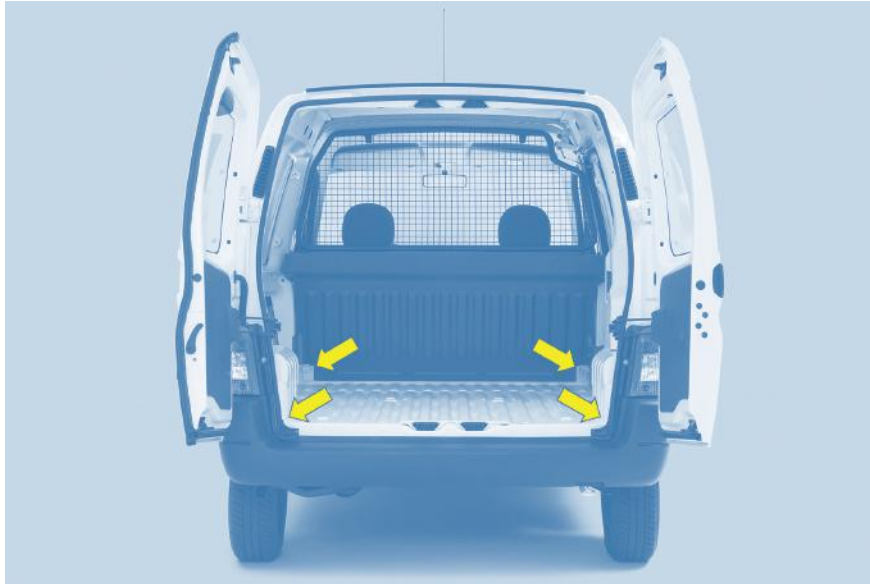

Utilize os 4 anéis de fixação situados no piso do porta-malas, para fixar as suas cargas.

Por razões de segurança, em caso de frenagem forte, recomenda-se que coloque os objetos mais pesados o mais perto da cabine.

É recomendável imobilizar a carga, fixando-a por meio dos anéis de fixação presentes no piso.

O compartimento de carga é separado por uma divisória de proteção ao condutor e passageiros.

! Os anéis de fixação

Para maior segurança, verifique sempre se as cargas transportadas estão firmemente amarradas.

Painel de instrumentos*

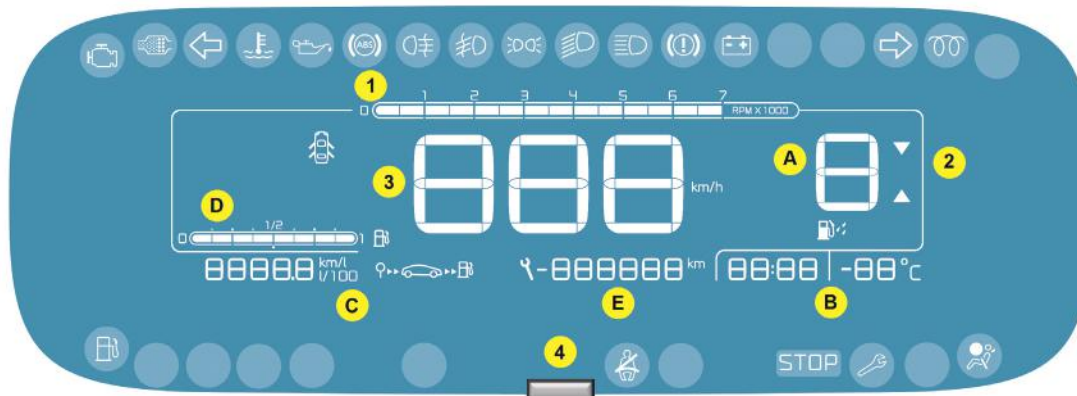

1 Contagiros (x 1 000 rpm).

2 Tela Central.

3 Velocímetro (km/h o mph).

4 Botão Central: funções

- 1- Pressão curta: Regulagem da Iluminação do painel de instrumentos
- 2- Pressão contínua: Ajuste da hora
- 3- Pressão contínua na partida: Reposição a zero do indicador de manutenção.

A Indicador de mudança de marcha (GSI).

B Hora / Temperatura exterior*.

C Computador de bordo
=> Consumo Instantâneo
=> Consumo médio
=> Velocidade média
=> Distancia percorrida (parcial)
=> Autonomia
ou
Odômetro parcial.

D Indicador de combustível

E Indicador de manutenção (milhas ou km) a após Odômetro total.

Estas duas funções aparecem sucessivamente ao ligar o contato.

* Segundo versão e/ou país

Indicadores luminosos*

Ao ligar a ignição

Determinadas luzes indicadoras de alerta acendem-se, durante alguns segundos, ao ligar a ignição.

Durante a partida do motor, estas luzes devem apagar-se.

Em caso de persistência, antes de colocar o veículo em movimento, consulte a respectiva indicação de alerta.

Avisos associados

A ativação de determinados indicadores luminosos pode ser acompanhada por um sinal sonoro e uma mensagem no visor do painel de instrumentos ou na tela multifunções.

A iluminação dos indicadores pode ser fixa ou intermitente.

Indicadores de alerta

Com o motor em funcionamento ou veículo em movimento, o acendimento de um dos indicadores seguintes indica o aparecimento de uma anomalia que necessita da intervenção do condutor.

Qualquer anomalia, que provoque o acendimento de um indicador de alerta, deve ser alvo de um diagnóstico complementar através da mensagem associada.

Em caso de problema, não hesite em consultar a rede PEUGEOT.







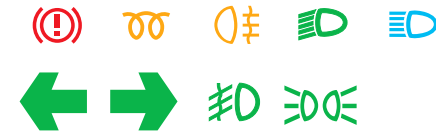

Luzes indicadoras de marcha



O acendimento, no painel de instrumentos e/ou na tela do painel de instrumentos, de uma das luzes indicadoras seguintes confirma o acionamento do sistema correspondente.





* Segundo versão e/ou país



Indicador		Estado	Causa	Ações / Observações
STOP	STOP	fixo, associado a um outro indicador de alerta, acompanhado por um sinal sonoro e uma mensagem.	O acendimento do indicador está associado a um grave problema de funcionamento do motor, do sistema de frenagem, da direção assistida, etc. ou a uma anomalia elétrica principal.	A parada do veículo é imperativa assim que as condições de segurança o permitirem. Estacione, desligue a ignição e entre em contato com a rede PEUGEOT.
	Freio de estacionamento	fixo.	O freio de estacionamento encontra-se engrenado ou desengrenado de forma incorreta.	Desengrene o freio de estacionamento para apagar o indicador; pé no pedal do freio. Respeite as instruções de segurança. Para mais informações sobre o Freio de estacionamento , consulte a seção correspondente.
	Frenagem	fixo.	A descida do nível de líquido de freio no circuito de frenagem é significativa.	A parada é obrigatória nas melhores condições de segurança. Reponha o nível com um líquido referenciado PEUGEOT. Se o problema persistir, solicite a verificação do circuito numa oficina qualificada ou pela rede PEUGEOT.
 + 		fixo, associado ao indicador ABS.	O repartidor eletrônico de frenagem (REF) encontra-se avariado.	A parada é obrigatória nas melhores condições de segurança. Solicite verificação pela rede PEUGEOT.







Indicador		Estado	Causa	Ações / Observações
	Cinto de segurança não colocado/ retirado	fixo e, em seguida, intermitente acompanhado por um sinal sonoro crescente.	Cinto de segurança do condutor não foi colocado ou foi retirado.	Puxe o cinto e, em seguida, introduza a lingueta no fecho do cinto de segurança.
	Carga da bateria	fixo.	O circuito de carga da bateria está avariado (terminais sujos ou soltos, correia do alternador folgada ou arrebentada).	O indicador deve apagar-se durante do partida do motor. Se não se apagar, consulte a rede de concessionárias PEUGEOT.
	Pressão do óleo motor	fixo.	O circuito de lubrificação do motor encontra-se avariado.	A parada é imperativa, nas melhores condições de segurança. Estacione, desligue a ignição e consulte a rede de concessionárias PEUGEOT.

Indicador		Estado	Causa	Ações / Observações
	Temperatura máxima do líquido de arrefecimento	fixo	A temperatura do circuito de arrefecimento é demasiada elevada.	A parada é imperativa nas melhores condições de segurança. Aguarde o arrefecimento do motor para completar o nível, se necessário. Se o problema persistir, consulte a rede de concessionárias PEUGEOT.
	Porta(s) aberta(s)*	fixo e associado com uma mensagem localizando a porta, se a velocidade for inferior a 10 km/h.	Uma porta ou o porta-malas permanece aberta.	Fechete a porta em questão.
		fixo e associado com uma mensagem localizando a porta e acompanhado por um sinal sonoro se a velocidade for superior a 10 km/h.		

* Segundo versão e/ou país

Indicador		Estado	Causa	Ações / Observações
	Nível mínimo de combustível	fixo	Após o primeiro acendimento, restam cerca de 9 litros de combustível no reservatório. Neste momento, entra-se na reserva de combustível.	<p>Repor obrigatoriamente o nível de combustível para evitar a avaria.</p> <p>Este indicador acende-se a cada vez que ligar a ignição, enquanto não for efetuado um complemento de combustível suficiente.</p> <p>Capacidade do reservatório: cerca de 55 litros.</p> <p>Nunca conduzir até que o combustível termine totalmente, uma vez que existe o risco de danificar os sistemas antipoluição e injeção.</p>
	Sistema de autodiagnóstico do motor	Fixo.	O sistema antipoluição encontra-se avariado.	O indicador deve apagar-se durante do partida do motor. Se não se apagar, consulte rapidamente a rede de concessionárias PEUGEOT.
		Intermitente.	O sistema do controle motor está avariado.	Risco de destruição do catalisador. Solicite a verificação pela rede PEUGEOT para proceder com a revisão do sistema.
	Pré-aquecimento sistema Flex	fixo.	Indica o aquecimento do etanol para facilitar a partida em baixas temperaturas	<p>Aguarde que o indicador se apague antes de efetuar a partida.</p> <p>A duração de acendimento é determinada pelas condições climáticas (até cerca de trinta segundos em condições climáticas extremas).</p> <p>Se não for possível efetuar o partida do motor, ligue novamente a ignição e espere que o indicador se apague e, em seguida, efetue a partida do mesmo.</p>

Indicador		Estado	Causa	Ações / Observações
	Service	temporariamente.	São apresentadas as anomalias menores, sem um indicador específico.	Identifique a anomalia como, por exemplo: <ul style="list-style-type: none"> - nível do óleo motor, - direção assistida, - uma anomalia elétrica menor. - etc... Para as outras anomalias, consulte a rede de concessionárias PEUGEOT.
		fixo.	São apresentadas as anomalias maiores, sem indicador específico.	Identifique a anomalia e consulte a rede de concessionárias PEUGEOT.
	Luz de neblina traseira	fixa.	A luz de neblina traseira encontra-se acionada.	Rode o anel do comando uma vez para trás para desativar a luz de neblina.
	Airbags	Iluminado temporariamente.	Acende-se alguns segundos e apaga-se quando a ignição é ligada.	Deve apagar-se durante do partida do motor. Se não se apagar, consulte a rede de concessionárias PEUGEOT.
		fixo.	Um dos sistemas de airbags encontra-se avariado.	Solicite a verificação pela rede de concessionárias PEUGEOT.

Indicador		Estado	Causa	Ações / Observações
	Sistema Antibloqueio das rodas (ABS)	fixo.	O sistema antibloqueio das rodas encontra-se avariado.	O veículo conserva uma frenagem clássica. Circule com cuidado a uma velocidade moderada e consulte rapidamente a rede de concessionárias PEUGEOT.
	Faróis de neblina dianteiros*	fixo.	Os faróis de neblina dianteiros encontram-se acionados.	Rode o anel do comando duas vezes para trás para desativar os faróis de neblina.
	Luz de mudança de direção esquerda	intermitente com indicador sonoro.	O comando de iluminação está acionado para baixo.	
	Luz de mudança de direção direita	intermitente com indicador sonoro.	O comando de iluminação está acionado para cima.	
	Faróis baixos	fixo.	O comando de iluminação encontra-se na posição "Faróis baixos".	
	Faróis altos	fixo.	O comando de iluminação é acionado na direção do utilizador.	Puxe o comando para regressar aos faróis baixos.
	Luzes de posição	fixo.	O comando de iluminação encontra-se na posição "Luzes de posição".	

* Segundo versão e/ou país

Indicadores

Indicador de manutenção

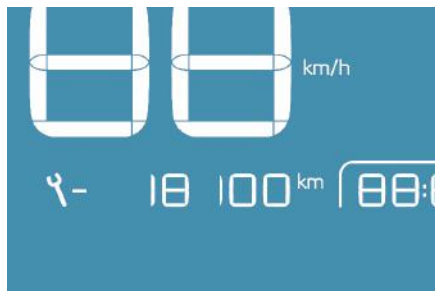

Sistema que informa o condutor sobre o prazo para a próxima revisão a efetuar, conforme o plano de manutenção do fabricante.

Este prazo é calculado a partir da última reposição a zero do indicador, em função da quilometragem percorrida e do tempo decorrido desde a última revisão.

Prazo de revisão superior a 3000 km

Quando a ignição é ligada não aparece qualquer informação de manutenção na tela.

Prazo de revisão entre 1000 km e 3000 km

Ao ligar a ignição e durante 5 segundos, a chave que simboliza as operações de revisão acende-se. A linha de visualização do odômetro total indica o número de quilômetros restantes antes da próxima revisão.

Exemplo: restam-lhe 2800 km antes da próxima revisão.

Ao ligar a ignição e durante 5 segundos, a tela indica:



5 segundos após ter ligado a ignição, a **chave apaga-se**; o odômetro total retoma o seu funcionamento normal. A tela indica, então, a quilometragem total.

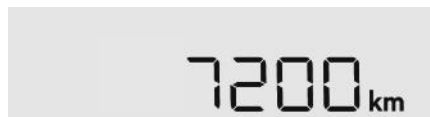

Prazo de revisão inferior a 1000 km

Exemplo: restam-lhe 900 km a percorrer antes da próxima revisão.

Ao ligar a ignição e durante 5 segundos, a tela indica:



5 segundos após ter ligado a ignição, o odômetro total retoma o seu funcionamento normal. **A chave permanece acesa** para lhe assinalar que uma revisão deverá ser efetuada em breve.



Prazo de revisão ultrapassado

Sempre que ligar a ignição e durante 5 segundos, a **chave acende-se de forma intermitente** para lhe assinalar que a revisão deverá ser efetuada muito rapidamente.

Exemplo: ultrapassou o prazo de revisão de 300 km.

Ao ligar a ignição e durante 5 segundos, a tela indica:



5 segundos após ter ligado a ignição, o odômetro total retoma o seu funcionamento normal. **A chave permanece acesa.**



Reposição a zero do indicador de revisão

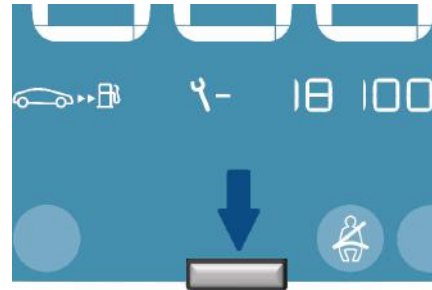

Após cada revisão, o indicador de revisão deve ser reposicionado a zero.

Para o fazer, siga o procedimento:

- ☞ desligar a ignição,
- ☞ pressionar o botão de reposição a zero do odômetro diário e mantê-lo pressionado,
- ☞ ligar a ignição; o visor quilométrico inicia uma contagem regressiva,
- ☞ quando o visor indicar "0", liberar o botão; a chave desaparece.

i A quilometragem a ser percorrida pode ser ponderada pelo fator tempo, em função dos hábitos restante do condutor. A chave pode, portanto, acender-se também, no caso de ter ultrapassado o tempo decorrido desde a última revisão, indicado no plano de manutenção do fabricante.

A degradação do óleo do motor depende das condições de condução do veículo.

Odômetros

Odômetro total

Mede a distância total percorrida pelo veículo desde a sua entrada em circulação.



As quilometragens totais e diárias são visualizadas durante trinta segundos ao desligar a ignição, ao abrir a porta do condutor, bem como no travamento e destravamento do veículo.

Odômetro parcial

Mede a distância percorrida após a sua reposição a zero pelo condutor.

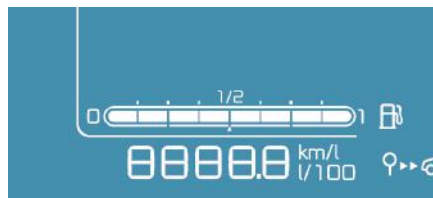

Reposição a zero do odômetro parcial

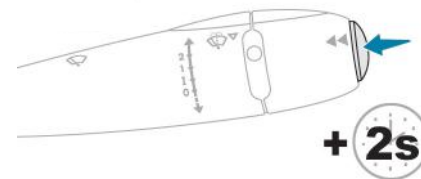

Com a quilometragem parcial apresentada, pressionar o botão existente na extremidade do comando limpavidros durante mais de 2 segundos.

Reostato de iluminação



Este sistema permite adaptar manualmente a intensidade luminosa do posto de condução em função da luminosidade exterior.

Painel de instrumentos

- ☞ Com as luzes acesas, pressione este botão para aumentar a intensidade da iluminação.
- ☞ Com as luzes acesas, pressione este botão para diminuir a intensidade da iluminação.
- ☞ Função cíclica aumentando até um máximo e diminuindo até um mínimo de maneira cíclica.

Assim que a iluminação alcançar a intensidade desejada, soltar o botão.

Neutralização

Quando as luzes estão apagadas, qualquer ação sobre o botão não tem efeito.

Ajuste da hora

Sistema integrado para exibir a hora com uma regulagem independente da hora exibida no painel de instrumentos.

Relógio sobre o painel



Botão 1: regulagem das horas.
Botão 2: regulagem dos minutos.

Regulagem

- ☞ Pressione brevemente o botão correspondente para obter um avanço lento.
- ou
- ☞ Mantenha o botão correspondente pressionado para obter um avanço rápido.

Relógio no Painel de instrumentos



Regulagem independente da hora exibida no relógio.

Regulagem

- ☞ Pressão contínua no botão do painel de instrumentos para acessar a regulagem dos minutos.
- ☞ Pressione brevemente o botão para avançar os minutos de maneira unitária.
- ☞ Uma nova pressão contínua para acessar a regulagem das horas
- ☞ Pressione brevemente o botão para avançar as horas de maneira unitária.

Computador de bordo

Sistema que nos fornece informações instantâneas sobre o trajeto efetuado (autonomia, consumo...).

Tela do painel de instrumentos

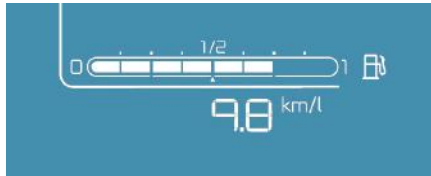

Visualização dos dados

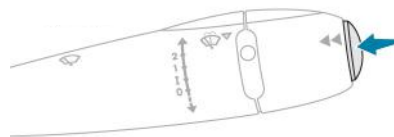

☞ Pressione o botão, situado na extremidade do **comando do limpavidros**, para visualizar sucessivamente os diferentes separadores.

- As informações instantâneas com:
 - a autonomia,
 - o consumo instantâneo,
 - a velocidade média,
 - o consumo médio,
 - a distância percorrida,

Reposição a zero do trajeto

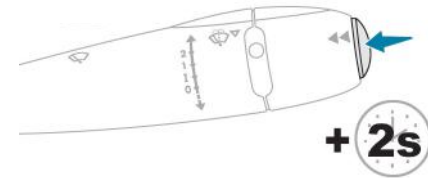

☞ Assim que o trajeto desejado for apresentado, pressione durante mais de dois segundos o botão, situado na extremidade do comando do limpavidros para zerar os valores.

Algumas definições...



Autonomia (km)

Indica o número de quilômetros que ainda se pode percorrer com o combustível que resta no reservatório em função do consumo médio dos últimos quilômetros percorridos.

i Este valor pode variar em função de uma alteração da condução ou do relevo, ocasionando uma variação considerável do consumo instantâneo.

Quando a autonomia é inferior a 30 km, são apresentados traços. Mediante um complemento de combustível de pelo menos 10 litros, a autonomia é calculada de novo e é apresentada se ultrapassar os 100 km.

i Se os traços se mantiverem apresentados durante muito tempo em vez dos algarismos, contactar a rede de concessionárias PEUGEOT.



Consumo instantâneo

(l/100 km ou km/l)

Trata-se da quantidade média de combustível consumido após alguns segundos.



Esta função apenas é apresentada a partir de 30 km/h.



Consumo médio

(l/100 km ou km/l)

Trata-se da quantidade média de combustível consumido desde a última reposição a zero do computador.



Velocidade média

(km/h)

Trata-se da velocidade média calculada desde a última reposição a zero do computador (ignição ligada).



Distância percorrida

(km)

Indica a distância percorrida desde a última reposição a zero do computador.



VENTILAÇÃO

Sistema que permite criar e manter boas condições de conforto no habitáculo do veículo.

Entrada de ar

O ar que circula no habitáculo é filtrado e é proveniente do exterior, através da grelha situada na base do para-brisas, ou do interior, em recirculação de ar.

Tratamento do ar

O ar ao entrar segue diferentes vias em função dos comandos seleccionados pelo condutor:

- chegada direta no habitáculo (entrada de ar),
- passagem num circuito de aquecimento (aquecimento),
- passagem num circuito de refrigeração (ar condicionado).

Painel de comando

Os comandos desse sistema estão agrupados no painel **A** do console central. De acordo com o modelo, as funções apresentadas são:

- o nível de conforto desejado,
- o fluxo de ar,
- a distribuição do ar,
- o desembaçamento,
- os comandos manuais ou automáticos do ar condicionado.

O comando de distribuição do ar permite propagar o ar no habitáculo combinando várias saídas de aeração.

O comando de fluxo de ar permite aumentar ou diminuir a velocidade do vento do ventilador.

Difusão do ar

1. Saídas de ar para desembaçamento do para-brisas.
2. Saídas de ar para desembaçamento dos vidros laterais dianteiros.
3. Saídas de ar laterais obturáveis e orientáveis.
4. Saídas de ar centrais obturáveis e orientáveis.
5. Saídas de ar para os pés dos passageiros dianteiros.

Conselhos para Ventilação e Ar Condicionado

i Para que estes sistemas sejam plenamente eficazes, respeite as regras de utilização e de manutenção seguintes:

- ☞ Para obter uma distribuição de ar homogênea, procure não obstruir as grelhas de entrada de ar exterior situadas na base do para-brisas, os insufladores, os ventiladores e as saídas de ar, bem como a extração do ar situado no porta-malas.
- ☞ Coloque em funcionamento o sistema de ar condicionado pelo menos 5 a 10 minutos, uma a duas vezes por mês para manter em perfeitas condições de funcionamento.
- ☞ Mantenha em bom estado o filtro do habitáculo e mande substituir periodicamente os elementos filtrantes. (Consulte o capítulo "Verificações").
Recomendamos que opte por um filtro de habitáculo combinado. Graças ao seu segundo filtro ativo específico, contribui para a purificação do ar respirado pelos ocupantes e para a limpeza do habitáculo (redução dos sintomas alérgicos, dos maus odores etc..).
- ☞ Para assegurar o bom funcionamento do sistema de ar condicionado, recomendamos que solicite a sua verificação de acordo com as recomendações do guia de manutenção.
- ☞ Se o sistema não produzir frio, desative-o e consulte a rede de concessionárias PEUGEOT.

Em caso de reboque da carga máxima em forte aclive com temperatura elevada, o corte do ar condicionado permite recuperar potência do motor e melhorar, assim, a capacidade de reboque.



Se após uma parada prolongada ao sol, a temperatura interior permanecer demasiada elevada, não hesite em ventilar o habitáculo durante alguns instantes.

Coloque o comando do fluxo de ar em um nível suficiente para assegurar uma renovação de ar ideal no habitáculo.

O sistema de ar condicionado não contém cloro e não representa perigo para a camada de ozônio.



A condensação criada pelo ar condicionado provoca, quando parado, um gotejamento de água normal sob o veículo.

2

Ar Condicionado*

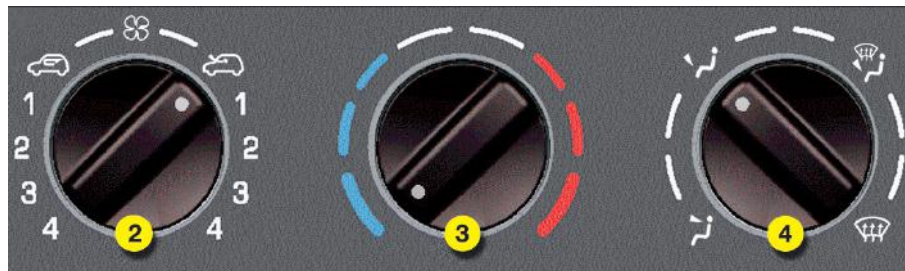
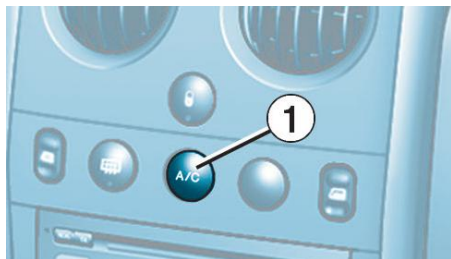

1. Comando do ar condicionado

O ar condicionado está previsto para funcionar em qualquer estação. No Verão permite baixar a temperatura e no Inverno, acima de 0 °C, aumentar a eficácia do desembaçamento.

A/C Para ligar o Ar Condicionado colocar o comando do fluxo de ar entre as posições 1 a 4.

Manter apertado o botão do Ar Condicionado **1** até que se acenda a luz do botão.

IMPORTANTE: O ar condicionado não funcionará se o comando do fluxo de ar não estiver entre as posições 1-4. Na posição neutro a luz indicadora estará apagada

Observação: para otimizar o funcionamento do ar condicionado, deixe os ventiladores abertos.

2. Regulagem do fluxo de ar e comando de entrada de ar



Gire o comando da posição **1** até a posição **4**, para obter um fluxo de ar suficiente para assegurar o seu conforto.



Entrada de ar exterior

Trata-se da posição normal de utilização.

* Segundo versão e/ou país



Recirculação do ar interior

Esta posição permite isolar o habitáculo dos odores e fumaças exteriores.

Utilizada em simultâneo com o ar condicionado, a recirculação permite melhorar o respectivo desempenho, regulando tanto o quente como o frio.

Utilizada sem o ar condicionado, a recirculação apresenta riscos de embaçamento dos vidros.

Logo que possível, coloque o comando em posição de entrada de ar exterior.

3. Regulagem da temperatura

Gire o comando, de azul (frio quando o ar condicionado funciona) a vermelho (quente).

4. Regulagem da distribuição do ar



Para-brisas e vidros laterais (desembaçamento)

Para descongelar ou desembaçar rapidamente o parabrisas e os vidros laterais:

- colocar os comandos de temperatura e de fluxo de ar na posição máximo,
- fechar os ventiladores centrais,
- colocar o comando de entrada de ar na posição "Ar Exterior",
- colocar o ar condicionado em funcionamento.



Para-brisas, vidros laterais e pés dos ocupantes



Pés dos ocupantes

Estas regulagens são recomendadas para climas frios



Difusores centrais e laterais

Esta regulagem é recomendada para temperaturas elevadas

Bancos Dianteiros*

Banco é composto por um assento, um encosto e um encosto de cabeça reguláveis para adaptar a posição de acordo com as melhores condições de condução e conforto.

Regulagem da reclinagem do encosto

Gire o botão.



Regulagem longitudinal

Eleve o comando e deslize o banco para a frente ou para trás



Regulagem em altura do encosto de cabeça

- ☞ Para erguer o encosto de cabeça, puxe-o para cima.
- ☞ Para retirar, pressione o pino **A** e puxe-o para cima.
- ☞ Para o colocar novamente no lugar, insira as hastes do encosto de cabeça nos orifícios encaixando bem no eixo das costas do banco.
- ☞ Para descer, pressione simultaneamente o pino **A** e o encosto de cabeça.

! O encosto de cabeça possui uma presilha com um serrilhado que impede a descida; trata-se de um dispositivo de segurança em caso de colisão.

A regulagem está correta quando a borda superior do encosto de cabeça se encontra no mesmo nível da parte superior da cabeça.

Nunca dirigir sem os encostos de cabeça que devem estar instalados e corretamente regulados.

* Segundo versão e/ou país

Ajuste do volante



Com o veículo desligado e imobilizado, baixar o comando para desbloquear o volante.

Ajustar o volante na altura pretendida e puxar o comando para o bloquear.

! Não permanecer com o volante em final de curso (seja para direita ou esquerda) com rotação elevada (maior que 3000 rpm) por um tempo maior de 5 segundos, sob pena de danificar o sistema.

! Por medida de segurança, estas manobras devem ser obrigatoriamente feitas com o veículo parado.

Regulagem da altura dos faróis



Em função da carga do veículo, recomenda-se a correção da altura do feixe de luz:

- 0** - Vazio.
- 1** - Carga parcial.
- 2** - Carga média.
- 3** - Carga máxima admissível.

Ajuste inicial na posição 0.

Retrovisores

Retrovisor externo

Retrovisores de comando manual

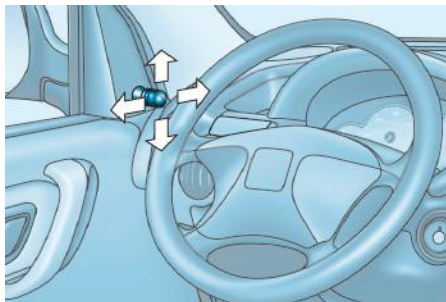

Equipados cada um com um espelho regulável que permite a visualização da zona traseira lateral necessária para as situações de ultrapassagem ou de estacionamento.

Manipule a alavanca de regulagem nas quatro direções para regular os retrovisores.

Quando parado, os retrovisores externos são rebatíveis manualmente.

* Segundo versão e/ou país

Comando elétrico do retrovisor do lado do passageiro *

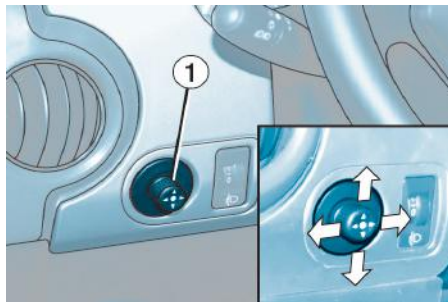

Manipule o comando 1, localizado a esquerda do volante, nas quatro direções para efetuar a regulagem.

i Os objetos visualizados estão na realidade mais perto do que parecem. Tenha esse fato em conta para avaliar corretamente a distância dos veículos que se encontram atrás.

Retrovisor interno

Espelho regulável que permite visualizar a zona traseira central. Comporta um dispositivo antiofuscamento para a noite.

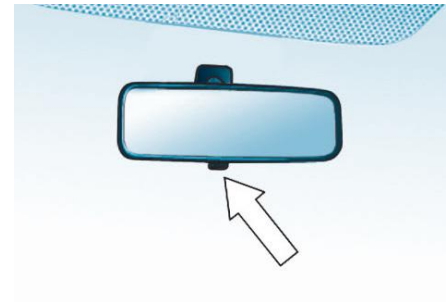

Modelo dia/noite manual

Regulagem

☞ Regular o retrovisor para orientar corretamente o espelho na posição "dia".

Posição dia/noite

- ☞ Puxar a alavanca para passar à posição antiofuscamento "noite".
- ☞ Empurrar a alavanca para passar à posição normal "dia".

! Como medida de segurança, os retrovisores devem ser regulados para reduzir os "pontos cegos".

Chaves*

As chaves permitem o acionamento independente das fechaduras das portas, do porta-malas, da tampa do reservatório de combustível, do antifurto de direção e da ignição.



Abertura do veículo

Destruar com a chave

☞ Gire a chave para a esquerda na fechadura da porta do condutor para destravar o veículo.

É indicado pelo acendimento fixo das luz de mudança de direção durante cerca de dois segundos.

Travamento com a chave

☞ Gire a chave para a direita na fechadura da porta do lado do condutor para travar totalmente o veículo.

É indicado pelo acendimento fixo das luz de mudança de direção durante cerca de dois segundos.

O travamento do veículo pela fechadura da porta do passageiro travará somente a porta do passageiro.

O travamento centralizado somente é ativado pelo botão de travamento da chave com telecomando ou pela fechadura da porta do motorista.

! Se uma das portas estiver aberta, o travamento centralizado não ocorrerá.

Com o veículo travado, em caso de destravamento involuntário, o veículo tranca-se automaticamente após trinta segundos, exceto se uma porta estiver aberta.

Fechamento

Quando uma porta está mal fechada:



- **motor em funcionamento**, a luz indicadora acende,
- **veículo em circulação** (velocidade superior a 10 km/h), a luz indicadora acende, acompanhada por um sinal sonoro durante alguns segundos.

! O travamento centralizado bloqueia todas as portas. Se uma das portas dianteiras e/ou lateral estiver aberta e com o veículo em andamento, a luz indicadora de portas abertas no painel de instrumentos acende acompanhada de um sinal sonoro.

Nenhum aviso será indicado se as portas traseiras estiverem abertas.

Sempre verificar se estas portas estão fechadas antes de iniciar a movimentação do veículo.

3

* Segundo versão e/ou país

Chave com telecomando*

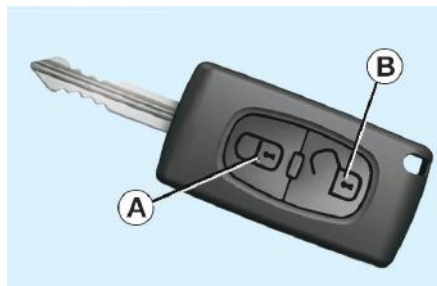

Abertura do veículo

Destravar com o telecomando



☞ Pressione o cadeado aberto para destravar o veículo.

Travar o veículo

Travamento com o telecomando



☞ Pressione o cadeado fechado para travar o veículo.

Localização do veículo



☞ Pressione o cadeado fechado para localizar o seu veículo, travado, em um parque de estacionamento.

Esta ação é assinalada pelo acendimento das luzes de teto e pelo piscar das luzes de mudança de direção, durante alguns segundos.



Evite prender objetos pesados à chave, isso poderá gerar um problema de funcionamento.

Esquecimento da chave



Em caso de esquecimento da chave na ignição, é emitido um sinal sonoro quando a porta do condutor é aberta.

Fechamento

Quando uma porta está mal fechada:



- **motor em funcionamento**, a luz indicadora acende,
- **veículo em circulação** (velocidade superior a 10 km/h), a luz indicadora acende, acompanhada por um sinal sonoro durante alguns segundos.



O travamento centralizado bloqueia todas as portas. Se uma das portas dianteiras e/ou lateral estiver aberta e com o veículo em andamento, a luz indicadora de portas abertas no painel de instrumentos acende acompanhada de um sinal sonoro.

Nenhum aviso será indicado se as portas traseiras estiverem abertas.

Sempre verificar se estas portas estão fechadas antes de iniciar a movimentação do veículo.

* Segundo versão e/ou país

Partida do veículo

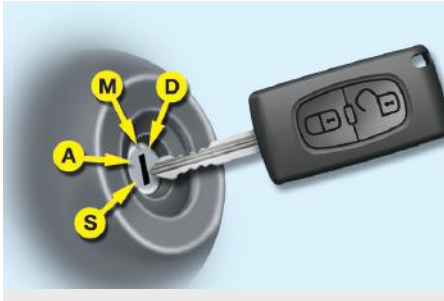

- Posição 1: **Stop:** Ignição desligada
- Posição 2: **Acessórios:** Ignição desligada, porém os acessórios podem funcionar.
- Posição 3: **Contato:** Ignição ligada.
- Posição 4: **Partida:** Partida acionada.

Partida do veículo

- ☞ Insira a chave na ignição. O sistema reconhece o código de partida.
- ☞ Gire a chave na direção do painel de bordo, para a posição **4 (Partida)**.
- ☞ Assim que o motor se encontrar em funcionamento, solte a chave.

Proteção antifurto

Antipartida eletrônica

Trava o sistema de controle do motor alguns instantes após a ignição ser desligada e impede o funcionamento do veículo por arrombamento.

A chave contém um chip eletrônico que possui um código particular. Ao ligar a ignição, o código deve ser reconhecido para que a partida possa ser possível.



Em caso de mau funcionamento do sistema, a lâmpada-piloto indicada se acende.

Nesse caso, seu veículo não dá partida. Consulte rapidamente a rede PEUGEOT.

Substituição da bateria



Bateria ref.: CR1620/3 volts.

- ☞ Solte a tampa com auxílio de uma moeda no nível do entalhe.
- ☞ Deslize bateria gasta do seu lugar
- ☞ Coloque uma nova bateria respeitando o sentido da bateria anterior.
- ☞ Fixe a tampa.
- ☞ Realize o procedimento de reinicialização do telecomando.

Reinicialização do telecomando

- ☞ Desligar a ignição.
- ☞ Colocar a chave na posição **3 (Contato)**.
- ☞ Pressione imediatamente o botão de travamento durante alguns segundos.
- ☞ Desligue a ignição e retire a chave com o telecomando do contato.

O telecomando está novamente operacional.

! Chaves

Anote cuidadosamente o número de cada chave. Este número está codificado na etiqueta junto à chave.

Telecomando

O telecomando de alta frequência é um sistema sensível; não o manipule nos bolsos pois há risco de destravar o veículo sem seu conhecimento.

Evite manipular os botões do telecomando fora do alcance e fora da visão do seu veículo, pois há um risco de torná-lo inoperante, sendo, neste caso, necessário efetuar uma nova reinicialização.

O telecomando não pode funcionar enquanto a chave está no antifurto, mesmo com a ignição desligada, exceto para a reinicialização.

Fechamento do veículo

Conduzir com as portas travadas pode tornar o acesso de emergência ao habitáculo mais difícil em caso de urgência.

Por medida de segurança (crianças a bordo), retire a chave do antifurto ao sair do veículo, mesmo que seja por pouco tempo.

Proteção antifurto

Não efetue qualquer modificação ao sistema de antipartida eletrônica, isso pode ocasionar maus funcionamentos.

Ao comprar um veículo usado

Providencie uma memorização das chaves na rede PEUGEOT para certificar-se de que as chaves sob sua posse sejam as únicas que permitem ligar o seu veículo.

i Este equipamento opera em caráter secundário, isto é, não tem direito a proteção contra interferência prejudicial, mesmo de estações do mesmo tipo, e não pode causar interferência a sistemas operando em caráter primário.



☘ Não jogue as baterias do telecomando no lixo, pois elas contêm metais nocivos para o meio ambiente.

Entregue-as em um ponto de coleta homologado.

Portas

Abertura das portas pelo exterior



Portas dianteiras



Portas laterais

! Se o tampa do reservatório de combustível estiver retirada, a porta lateral direita não poderá ser aberta.

Abertura das portas pelo interior

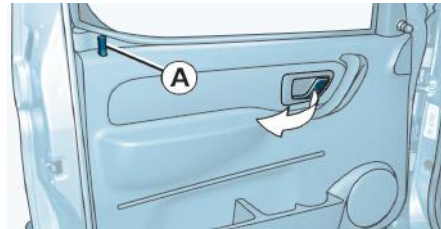

Portas dianteiras

O comando de abertura da porta do condutor permite o destravamento completo do veículo.

Travamento/Destravamento pelo interior

Portas dianteiras

Baixar o botão **A** para travar.

O travamento de uma das portas dianteiras permite o travamento completo do veículo.

Para destravar e abrir, levante o botão **A** e puxe o maçaneta em sua direção.

O comando de abertura da porta do condutor permite o destravamento completo do veículo.

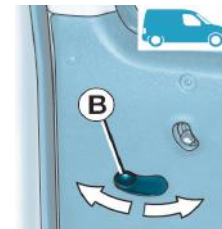

Portas laterais

Portas laterais deslizantes



O comando de abertura / fechamento das portas laterais atua unicamente na porta acionada.

Para fechar, empurre o comando **B** para a frente e deslize a porta.

Para abrir, puxe o comando **B** para trás e deslize a porta.

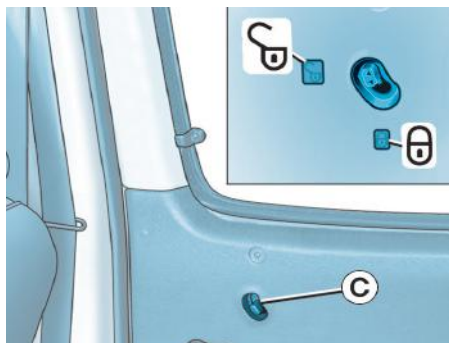

Travamento a partir do interior

Abaixe ou levante o comando **C** para travar ou destravar a partir do interior do veículo.

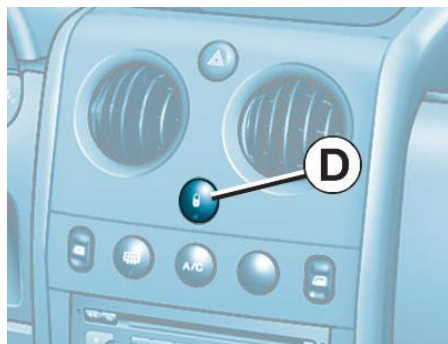

Travamento centralizado a partir do interior*

Uma pressão no comando **D** permite o travamento centralizado quando todas as portas estão fechadas.

Destravamento a partir do interior

Pressionar no comando **D**.

A abertura das portas a partir do interior é sempre possível.

Observações:

- com as portas travadas e a ignição desligada: a luz indicadora pisca,
- com as portas travadas e a ignição ligada: a luz indicadora permanece acesa.

Travamento centralizado automático*

As portas podem ser travadas automaticamente durante a movimentação do veículo (velocidade superior a 10 km/h). Esta função pode ser ativada ou neutralizada.

Ativação

Pressione longamente (5 segundos) o botão **D**.

Neutralização

Pressione longamente (5 segundos) o botão **D**.

* Segundo versão e/ou país

Portas traseiras

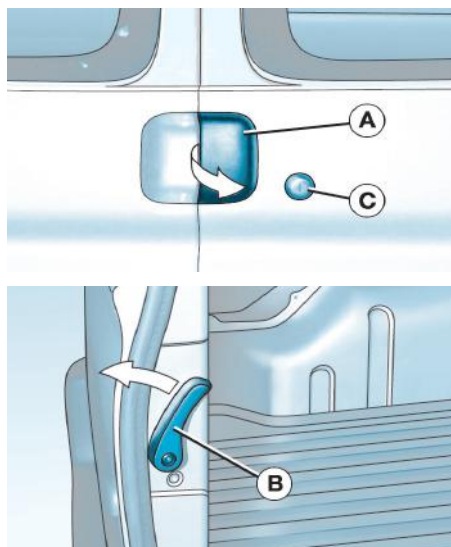

Abertura das portas pelo exterior

Para abrir, puxe a maçaneta **A** da porta traseira direita e abra a porta traseira esquerda puxando pela alavanca **B** situada no interior.

Para travar ou destravar o porta-malas utilize a chave na fechadura **C**.

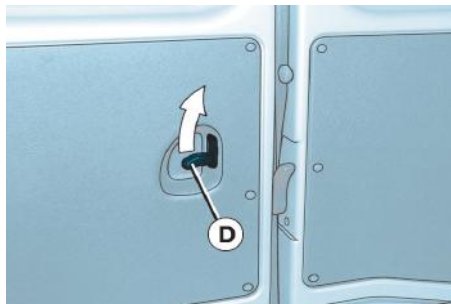

Abertura das portas pelo interior

O comando de abertura das portas traseiras destrava unicamente essas portas.

Para abrir, levantar a alavanca **D**.

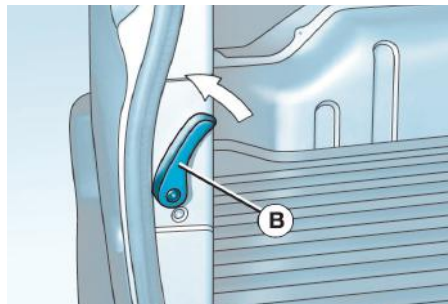

Para abrir a outra porta, empurrar a alavanca **B**.

Observação: para fechar pelo interior, fechar primeiro a porta da direita, assegurando-se que a alavanca **B** fica na posição vertical, e fechar em seguida a porta esquerda.



Abertura das portas traseiras a 180°

Para abrir as portas traseiras a 180°, puxe o tirante **E** para si quando a porta estiver parcialmente aberta.

Ao fechar a porta, o tirante retoma a sua posição inicial automaticamente.

Reservatório de combustível

Capacidade do reservatório: cerca de 55 litros.

Nível mínimo de combustível



Quando o nível mínimo de combustível no reservatório for atingido, esta luz indicadora acende no painel. Restam ainda cerca de **9 litros** de combustível.

Enchimento

Os complementos de combustível deverão ser superiores a 10 litros para serem levados em consideração pela sonda de combustível.

A abertura da tampa do reservatório poderá dar origem a um ruído de aspiração de ar. Esta depressão, totalmente normal, é provocada pela estanqueidade do circuito de combustível

i Enquanto a tampa não for colocada no tanque, a chave não pode ser retirada da fechadura. Ao abrir a tampa, pode ouvir-se um ruído de aspiração de ar. Esta depressão, que é normal, é provocada pela estanqueidade do circuito de combustível.

Abastecimento

Uma etiqueta, colada no interior da tampa, indica o tipo de combustível a utilizar em função da sua motorização.

Para realizar o abastecimento com total segurança:

- ☞ desligue **obrigatoriamente** o motor,
- ☞ introduza a chave na tampa e, em seguida, gire para a esquerda,
- ☞ encha o reservatório, mas **não insista além do 3º corte da pistola**; isso poderia levar a um mau funcionamento.



Uma vez terminado o abastecimento:

- ☞ coloque novamente o tampa no lugar adequado,
- ☞ gire a chave para a direita e, em seguida, retire-a da tampa,



Motor Flex

Os motores desse veículo foram desenvolvidos para utilizar todos os tipos de gasolina sem chumbo (tipo C), etanol (álcool etílico hidratado) ou a mistura de ambos em qualquer proporção à venda nos postos de combustíveis do Brasil que atendam as normas vigentes de qualidade.

O sistema de injeção eletrônica regula automaticamente, através de sensores, o funcionamento do motor em função da mistura de combustível utilizado. É recomendável um abastecimento mínimo 10 litros, para que o sistema reconheça adequadamente o combustível utilizado.

Motores Flex - Abastecimento

Com o objetivo de garantir o perfeito funcionamento do seu veículo, o sistema de injeção FLEX FUEL precisa reconhecer o combustível que está no tanque (Etanol, Gasolina ou a mistura de ambos em qualquer proporção), principalmente na troca do combustível predominante (de etanol para gasolina ou vice-versa).

Para que isto ocorra, algumas recomendações devem ser seguidas:

- ☞ Realizar o abastecimento sempre com o motor desligado;
- ☞ Realizar os abastecimentos com o motor aquecido. Caso o motor esteja frio, utilizar o veículo por 5 minutos antes de abastecer;
- ☞ Após o abastecimento, recomenda-se uma rodagem de 10 minutos ou 5 quilômetros (sem acelerações e desacelerações bruscas), para concluir o reconhecimento do novo combustível pelo sistema de injeção FLEX FUEL;
- ☞ Ao ligar o veículo após o abastecimento, evite desligar o motor logo em seguida;

Motor Flex

O Sistema de partida a frio **FLEX** utiliza uma nova tecnologia que dispensa a utilização do reservatório adicional de partida a frio. Este sistema entra em funcionamento, sempre que o veículo estiver abastecido com mais de 85% de Etanol (álcool) e a temperatura do motor for menor que 18°C.

Mais informações sobre Motores Flex, consulte a seção correspondente no capítulo Revisões.

Comandos de iluminação

Dispositivo de seleção e de comando das diferentes luzes dianteiras e traseiras que proporcionam a iluminação do veículo.

Iluminação principal

As diferentes luzes dianteiras e traseiras do veículo foram concebidas para adaptar progressivamente a visibilidade do condutor em função das condições climáticas:

- lanternas para ser visto,
- faróis baixos, para ver sem ofuscar os outros condutores,
- faróis altos, para ver bem em caso de estrada livre,

Iluminação adicional*

Outras luzes podem estar instaladas para responder a condições particulares de condução:

- luzes de neblina traseiras para ser visto ao longe,
- faróis de neblina dianteiros para ver ainda melhor,

Comandos manuais

Os comandos de iluminação são efetuados diretamente pelo condutor através do anel **A** e do comando de iluminação **B**.

A. anel de seleção do modo de iluminação principal, com: faróis desligados

B. comando de inversão de faróis baixos / faróis altos.

Com os faróis desligados ou com a lanterna ligada, o condutor pode ligar diretamente os faróis altos mantendo o comando puxado.

Visualizações

O acendimento da luz indicadora no painel de bordo confirma o modo de iluminação selecionado.

i Quando se esquecer de desligar as luzes

Ao desligar a ignição, todas as luzes apagam-se automaticamente. Ao abrir a porta do condutor, um sinal sonoro temporário indica que alguma luz ainda se encontra acesa.

Para ativar novamente as luzes, rode o anel **A** para a posição "0" - luzes apagadas e, em seguida, para a posição que preferir.



4



Luzes apagadas



lanterna,



faróis baixos / faróis altos.

* Segundo versão e/ou país

Modelos equipados somente com luz de neblina traseira*



Luz de neblina traseira

- ☞ Para acender a luz de neblina traseira, gire o anel **C** para a frente.
- ☞ Para apagar as luzes, gire o anel de impulso **C** para trás.

Modelos equipados com luzes de neblina dianteiras e traseiras*

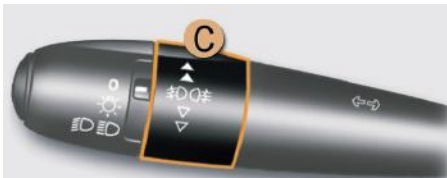

Luzes de neblina dianteiras e traseiras

Gire o anel **C**:

- ☞ para a frente, uma 1ª vez para acender as luzes de neblina dianteiras.
- ☞ para a frente uma 2ª vez para acender a luz de neblina traseira,
- ☞ para trás, uma 1ª vez para apagar a luz de neblina traseira.
- ☞ para trás uma 2ª vez para apagar as luzes de neblina dianteiras.

C. anel de seleção das luzes de neblina.

Funcionam com os faróis alto ou baixo.

! Em tempo claro ou de chuva, tanto de dia como de noite, os faróis de neblina dianteiros e a luz de neblina traseira são ofuscantes e são proibidos.

Não se esqueça de apagá-los assim que não forem mais necessários.

i Em condições climáticas de baixa temperatura e alta umidade ou após chuva forte ou lavagem, a superfície interna das lentes dos faróis ou das lanternas traseiras podem formar condensação (embaçar). Trata-se de um fenômeno natural relativo à diferença de temperatura e umidade interior e exterior do faról/lanterna. Esse fenômeno não é indicativo de anomalia ou mau funcionamento e não compromete o funcionamento dos dispositivos de iluminação e sinalização. A condensação desaparece em condições normais de uso do veículo.

* Segundo versão e/ou país

Iluminação de acompanhamento manual (Follow me home)*

Ao sair do seu veículo, as lanternas e os faróis baixos permanecem acesos durante trinta segundos.

Ativação

- ☞ Com a ignição desligada, pisque os faróis puxando o comando de iluminação em sua direção.
- ☞ Saia e trave o veículo.

Desativação

- ☞ Faça um novo "sinal de luzes";
- ☞ Saia e trave o veículo.

* Segundo versão e/ou país

Comandos de limpavidros

Dispositivo de seleção e de comando dos diferentes tipos de movimento do limpador do parabrisa, que garante uma retirada da chuva e a limpeza do vidro.

O limpador do parabrisa foi concebido para melhorar progressivamente a visibilidade do condutor em função das condições climáticas.

Comandos manuais

Os comandos do limpavidros são efetuados diretamente pelo condutor através do comando **A** e do anel **B**.

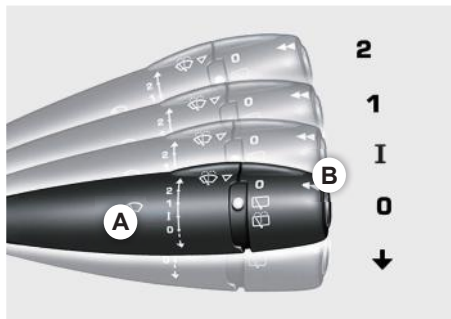

Limpa-vidros dianteiro

A. comando de seleção da cadência de limpeza:

- | | |
|----------|--|
| 2 | movimento rápido (chuva forte), |
| 1 | movimento normal (chuva moderada), |
| I | intermitente (proporcional à velocidade do veículo), |
| 0 | desligado, |
| ↓ | movimento único (pressione para baixo), |

Lava-vidros dianteiro

Puxe o comando de limpavidros em sua direção. O lava-vidros, e em seguida o limpavidros funcionam durante um determinado período.

Luzes do teto*

Dispositivo de seleção e de comando das diferentes luzes do habitáculo. Dependendo da versão, as luzes de teto dianteiras podem ser:

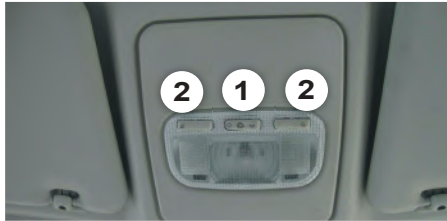

1. Luz de teto central
2. Luz de leitura dianteiras

ou

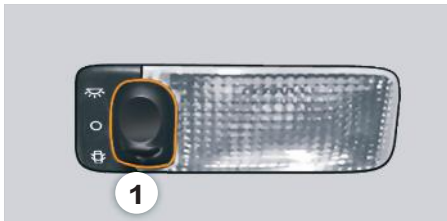

1. Luz de teto dianteira

Luzes de teto dianteiras e traseiras



Nesta posição, a luz de teto acende:

- ao destrancar o veículo,
- ao retirar a chave da ignição,
- ao abrir uma porta,
- ao ativar o botão de travamento do telecomando, para localizar o seu veículo.

Apaga-se:

- ao trancar o veículo,
- ao ligar a ignição,
- 30 segundos após o fechamento da última porta.



Apagada permanentemente.



Iluminação permanente.

Para apagar a luz do teto traseira, coloque-a na posição de "apagada permanentemente".

Luzes de leitura dianteiras

☞ Com a ignição ligada, pressionando uma vez o interruptor correspondente, a luz de leitura acende-se permanentemente.

i Em iluminação permanente, dispõe de diferentes tempos de acendimento:

- com a ignição desligada, cerca de dez minutos,
- em modo de economia de energia, cerca de trinta segundos,
- com o motor em funcionamento, sem limite.

4

3. Luz de teto traseira

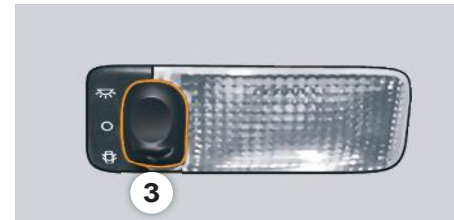

* Segundo versão e/ou país

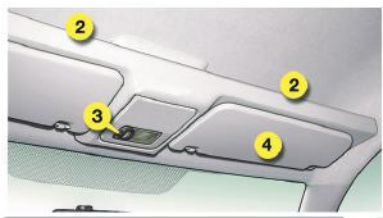

Equipamentos internos dianteiros*

1. Porta-objetos nas portas

- A. Porta-garrafas
- B. Porta-latas
- C. Porta-objetos

2. Console de teto *

Carga máxima: **5 kg**

3. Luz de teto dianteira *

4. Para-sol.

5. Porta-luvas

6. Compartimento aberto

7. Tomada 12V (Max. 100W)

Permite conectar um carregador de celular, um aquecedor de mamadeiras, etc..

* Segundo versão e/ou país

Para-sol*



Dispositivo de proteção contra os raios de sol vindos de frente ou de lado.

Os para-sóis, encontram-se equipados com um espelho de cortesia, com tampa de ocultação.

Porta-luvas



A tampa do porta-luvas possui compartimentos para guardar uma caneta, o guia de utilização do veículo, um par de óculos, moedas, etc...

☞ Para abrir o porta-luvas, levante a maçaneta.

Tomada de acessórios 12V



Situa-se no console central. É uma tomada tipo acendedor de cigarros, munida de uma tampa. É alimentada a partir da posição marcha da chave de ignição.

Para utilizar a tomada de 12 V (potência máxima: 100 Watts), levante a proteção e conecte o acessório 12V.

5

* Segundo versão e/ou país

Equipamentos internos

Porta-objetos dianteiro



Dispositivo de arrumação e de transporte de objetos.

Zona de carga - Anéis de fixação

Utilize os 4 anéis de fixação situados no piso do porta-malas, para fixar as suas cargas.

Por razões de segurança, em caso de frenagem forte, recomenda-se que coloque os objetos mais pesados o mais perto da cabine.

É recomendável imobilizar a carga, fixando-a por meio dos anéis de fixação presentes no piso.

O compartimento de carga é separado por uma divisória de proteção ao condutor e passageiros.

! Respeite a capacidade de carga (lotação) dependendo da versão do seu veículo. A capacidade de carga inclui também o peso do motorista, dos passageiros, de seus pertences e de acessórios ou equipamentos adicionais.

Consulte a seção correspondente para a tabela de Massas e Cargas.

i É aconselhável imobilizar a carga, fixando-a solidamente por meio dos anéis de fixação presentes no piso.

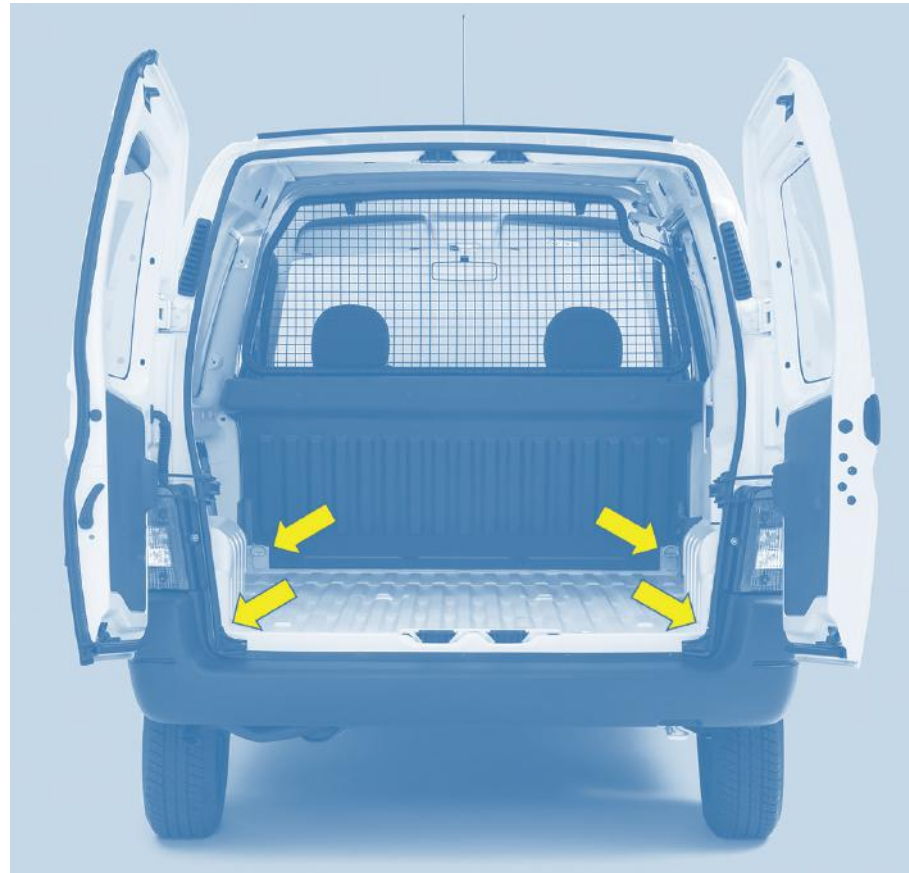
**5**

Luzes de mudança de direção

Dispositivo de seleção das luzes de mudança de direção esquerda ou direita para indicar uma mudança de direção do veículo.



- ☞ Empurre para baixo o comando de iluminação para uma manobra para a esquerda.
- ☞ Empurre para cima o comando de iluminação para uma manobra para a direita.

i O esquecimento de retornar o comando das luzes de mudança de direção durante mais de vinte segundos acarretará em um aumento no som do sinal sempre que a velocidade for superior a 60 km/h.

Função "autoestrada"

Empurre apenas uma vez para cima ou para baixo, sem ultrapassar o ponto de resistência do comando de iluminação; as luzes de mudança de direção correspondentes funcionam de forma intermitente três vezes.

Luzes de emergência

Sistema de alerta visual pelas luzes de indicação de direção para prevenir os outros usuários da via em caso de defeito, de rebouque ou de acidente de um veículo.



- ☞ Pressione o botão indicado, as luzes de indicação de direção piscam. Pode funcionar com a ignição desligada.

Acendimento automático das luzes de emergência*

Em uma frenagem de urgência, e em função da desaceleração, as luzes de emergência acendem automaticamente.

As luzes apagarão automaticamente, à primeira aceleração.

- ☞ Pode apagar, também, pressionando o botão.

Buzina

Sistema de alerta sonoro para prevenir os outros usuários da via sobre um perigo iminente.

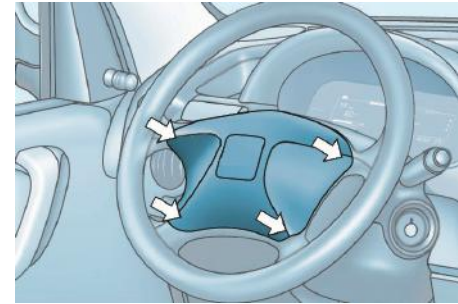

- ☞ Pressione um dos locais indicados pelas setas, para acionar a buzina.

i Utilize a buzina de forma moderada e unicamente nos seguintes casos:

- perigo imediato,
- ultrapassagem de um ciclista ou de pedestre,
- aproximação de um lugar sem visibilidade.

* Segundo versão e/ou país

Sistemas de assistência à frenagem (ABS)

Conjunto de sistemas complementares para ajudar a frear com toda a segurança e de maneira otimizada nas situações de emergência:

- o sistema antibloqueio das rodas (ABS),
- o distribuidor eletrônico de frenagem (REF),

Sistema de antibloqueio das rodas e distribuidor eletrônico de frenagem

Sistemas associados para aumentar a estabilidade e a capacidade de manobra de seu veículo em caso de frenagem, especialmente em pavimentos com defeitos ou escorregadios.

Ativação

O sistema de antibloqueio intervém automaticamente, sempre que existir um risco de bloqueio das rodas.

O funcionamento normal do sistema ABS pode apresentar ligeiras vibrações no pedal de freio.

Acendimento automático das luzes de emergência*

Em uma frenagem de urgência, e em função da desaceleração, as luzes de emergência acendem automaticamente.

As luzes apagarão automaticamente, à primeira aceleração.

☞ Pode apagar, também, pressionando o botão.

! Em caso de frenagem de emergência, pise com muita força no pedal sem nunca diminuir a pressão.

! Seu veículo é composto por um sistema de auxílio de frenagem que possibilita, no uso emergencial do pedal de freio, a potencialização do acionamento dos freios antecipando a atuação do sistema ABS e garantindo a dirigibilidade do veículo. Tal sistema pode ser percebido, em alguns casos, por um ruído característico proveniente do funcionamento do sistema.

Anomalia de funcionamento



O acendimento desta lâmpada-piloto, acompanhado por um sinal sonoro, indica um problema de funcionamento do sistema de antibloqueio podendo provocar uma perda de controle do veículo durante a frenagem.



O acendimento desta lâmpada-piloto, em conjunto com as luzes indicadoras **STOP** e **ABS**, acompanhado por um sinal sonoro, indica um problema de funcionamento do repartidor eletrônico podendo provocar uma perda de controle do veículo durante a frenagem.

A parada é obrigatória.

Em ambos os casos, consulte a rede PEUGEOT.

i Em caso de substituição das rodas (pneus e rodas), verifique que sejam de tipo homologado.

Cintos de Segurança

Cintos de segurança dianteiros

Este sistema permite melhorar a segurança dos lugares dianteiros, quando em colisões frontais e laterais. O limitador de esforço atenua a pressão do cinto de segurança contra o tórax do ocupante, melhorando deste modo o nível de proteção.

Travamento

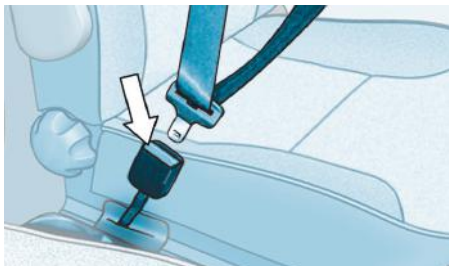

- ☞ Puxe o cinto e insira a lingueta no engate.
- ☞ Verifique o travamento efetuando um teste de tração no cinto.

Destramento

- ☞ Pressione o botão vermelho do encaixe.
- ☞ Acompanhe o enrolamento do cinto.

Ajuste do cinto em altura

Para baixar ou subir: deslize o comando para baixo ou para cima.

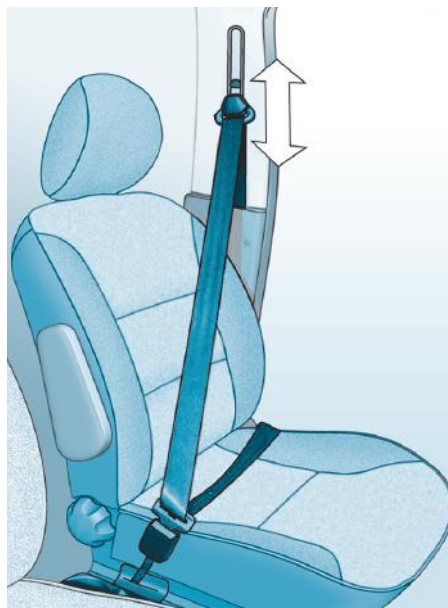

Luz indicadoras de não travamento/destravamento do cinto



Ao ligar a ignição, esta lâmpada-piloto acende quando o condutor não tiver colocado o cinto.

A partir de cerca de 20 km/h e durante dois minutos, esta lâmpada-piloto fica acesa e acompanhada por um sinal sonoro. Passados dois minutos, esta lâmpada-piloto permanece acesa enquanto o condutor não colocar o cinto.

Esta luz indicadora também se acende no painel de instrumentos se o condutor destravar o cinto de segurança durante a condução.

Triângulo

O triângulo está localizado atrás do banco do condutor.

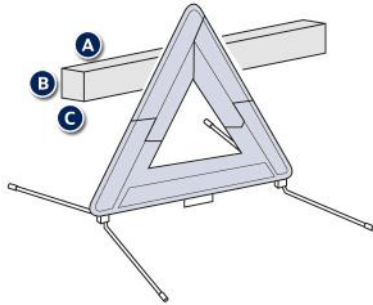

Instalação do triângulo na estrada

☞ Instale o triângulo atrás do veículo, em conformidade com a tabela abaixo, em função do tipo de estrada e da luminosidade exterior.

Distância de colocação (em metros)		
Estrada		Auto-estrada
Dia	Noite	
50 m	80 m	150 m

! Saia com segurança do seu veículo, para montar e instalar o triângulo.

Extintor de incêndio



! Seguindo o disposto na Resolução CONTRAN 556/2015, que torna facultativo o uso do extintor de incêndio para os automóveis, utilitários, camionetas, caminhonetes e triciclos de cabine fechada, o seu veículo não está equipado com o extintor de incêndio, no entanto, está adaptado para a instalação do mesmo na rede autorizada da marca.

6

* Segundo versão e/ou país

I O condutor deve se certificar de que o passageiro utiliza corretamente o cinto de segurança e que o mesmo se encontra bem colocado antes de colocar o veículo em funcionamento.

Seja qual for sua posição no veículo, coloque sempre o cinto de segurança, mesmo para trajetos curtos.

Não inverta os cintos, pois nesse caso eles não poderão cumprir corretamente sua função.

Os cintos de segurança estão equipados com um enrolador que permite o ajuste automático do comprimento do cinto à anatomia do utilizador. A acomodação do cinto de segurança é efetuada automaticamente sempre que este não estiver sendo utilizado.

Antes e depois da sua utilização, assegure-se de que o cinto está corretamente enrolado.

A parte superior deve estar posicionada nos ombros.

Os enroladores estão equipados com um dispositivo de bloqueio automático em caso de colisão, de uma frenagem de emergência. É possível desbloquear o dispositivo puxando o cinto rapidamente e soltando-o.

Devido às regras de segurança em vigor, qualquer intervenção ou controle deve ser efetuado pela rede PEUGEOT que poderá assegurar a garantia e a boa realização.

Verifique periodicamente os seus cintos de segurança pela rede PEUGEOT e, especialmente, se os cintos apresentarem sinais de deterioração.

Limpe os cintos com água e sabão ou um produto de limpeza para têxteis, vendido na rede PEUGEOT.

Para ser eficaz, um cinto de segurança:

- deve ser mantido o mais próximo possível do corpo,
- deve ser puxado para a frente por um movimento regular, cuidando para que não fique enrolado,
- deve manter uma única pessoa,
- não deve apresentar sinais de cortes ou de estar esfiapado,
- não deve ser transformado ou modificado para não alterar o desempenho.

Em caso de colisão

Em função da natureza e da importância das colisões, o indicador luminoso do Airbag se acende no painel de instrumentos.

Após uma colisão, solicite a verificação e eventual substituição do sistema de cintos de segurança pela rede PEUGEOT.

Airbags

Sistema concebido para otimizar a segurança dos ocupantes dos assentos dianteiros, em caso de colisões violentas. Este sistema completa a ação dos cintos de segurança dianteiros, equipados com limitador de esforço.

Nesse caso, os sensores eletrônicos registram e analisam os embates frontais e laterais nas zonas de detecção de colisões:

- em caso de colisão violenta, os airbags disparam instantaneamente e protegem os ocupantes do veículo (exceto o passageiro traseiro central); imediatamente após a colisão, os airbags esvaziam-se rapidamente, a fim de não incomodar a visibilidade, nem a eventual saída dos ocupantes;
- em caso de uma colisão leve, de impacto no lado traseiro e em determinadas condições de capotamento, os airbags não disparam. O cinto de segurança por si só é suficiente para assegurar uma proteção otimizada nestas situações.

Zonas de detecção de colisão

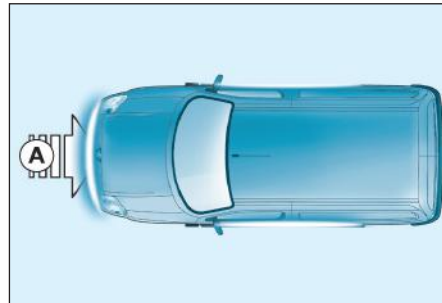

A. Zona de colisão frontal.

Airbags frontais

Este sistema protege, em caso de colisão frontal violenta, o condutor e o passageiro dianteiro, no sentido de limitar os riscos de traumas na cabeça e no peito.

Para o condutor, está integrado no centro do volante; para o passageiro dianteiro, no painel de instrumentos.

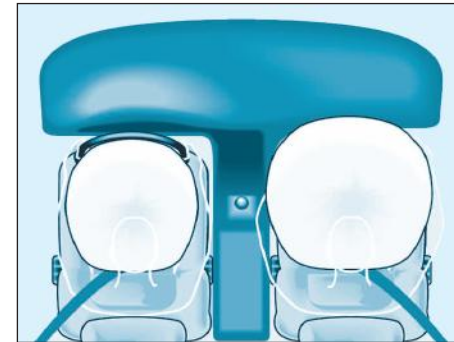

Ativação

Disparam simultaneamente, em caso de uma colisão frontal violenta aplicada em toda ou parte da zona de impacto frontal A, de acordo com o eixo longitudinal do veículo em um plano horizontal e do sentido dianteiro para o traseiro do veículo.

O airbag frontal interpõe-se entre o ocupante dianteiro do veículo e o painel de instrumentos, para amortecer a sua projeção para a frente.



ATENÇÃO. Não instale a cadeira para crianças de nenhum tipo e em nenhuma posição do banco dianteiro, pois o airbag do banco dianteiro para passageiros não pode ser neutralizado. Em caso de acidente e acionamento do airbag, a criança pode sofrer ferimentos graves, inclusive com risco de morte.

Anomalia de funcionamento



Se esta lâmpada-piloto se acender no painel de bordo, acompanhada de um sinal sonoro, consulte a rede PEUGEOT para verificação do sistema. Os airbags podem deixar de ser ativados em caso de colisão violenta.

! Os airbags funcionam somente com a ignição ligada.

Este equipamento é acionado apenas uma vez. Se ocorrer uma segunda colisão (no mesmo acidente ou em outro acidente), o airbag não será acionado.

i O acionamento dos airbags é acompanhado por uma ligeira libertação de fumaça inofensiva e de um ruído, devidos à ativação do cartucho pirotécnico integrado no sistema.

Esta fumaça não é nociva, mas pode revelar-se irritante para as pessoas sensíveis.

O ruído da detonação pode provocar uma ligeira diminuição da capacidade auditiva durante um breve período.

! Para que os airbags frontais sejam totalmente eficazes, respeite as seguintes regras de segurança:

Adote uma posição sentada normal e vertical.

Coloque o cinto de segurança do seu banco e posicione-o corretamente.

Não coloque nada entre os ocupantes e os airbags (criança, animal, objeto, ...). Isso poderia impedir o funcionamento dos airbags ou ferir os ocupantes.

Depois de um acidente ou do roubo do veículo, solicite a verificação dos sistemas dos airbags.

Qualquer intervenção nos sistemas dos airbags é estritamente proibida exceto se for feita por pessoal qualificado da Rede PEUGEOT.

Mesmo cumprindo todas as precauções indicadas, não fica excluído o risco de ferimentos ou ligeiras queimaduras na cabeça, no peito ou nos braços, durante o acionamento de um airbag. Com efeito, o saco enche-se de forma quase instantânea (alguns milésimos de segundo) e, em seguida, esvazia-se no mesmo espaço de tempo, evacuando os gases quentes através dos orifícios previstos para o efeito.

Airbags frontais

Não conduza segurando o volante pelos seus raios ou deixando as mãos sobre a caixa central do volante.

Não coloque os pés no painel de bordo, no lado do passageiro.

Na medida do possível, não fume, porque o enchimento dos airbags pode provocar queimaduras ou riscos de ferimentos devido ao cigarro ou ao cachimbo.

Nunca desmonte, fure ou submeta o volante a impactos violentos.



A etiqueta de aviso situada de cada lado da para sol do passageiro reforça esta instrução.

Generalidades sobre cadeiras para crianças*

Preocupação constante da PEUGEOT durante a concepção do seu veículo, a segurança dos seus filhos depende também de si.

As crianças pequenas não são adultos em miniaturas: até a idade de aproximadamente 7 a 8 anos, a proporção de peso entre a cabeça e as demais partes do corpo é diferente da dos adultos.

Quando ocorre uma forte desaceleração ou um choque, o peso da cabeça e a relativa fraqueza dos músculos do pescoço podem causar-lhes graves ferimentos vertebrais.

É por esse motivo que a maioria dos países regulamenta não só o transporte de crianças em veículos, mas também a venda e utilização de sistemas de proteção por faixa de peso e/ou idade.

!

A circular prohibition sign with a red border and a diagonal red slash. Inside the circle, there is a black silhouette of a child in a car seat and a person in a car seat. Above the circle, the word "AIRBAG" is written in red. The sign is set against a white background within a grey rectangular box.

ATENÇÃO. Não instale a cadeira para crianças de nenhum tipo e em nenhuma posição do banco dianteiro, pois o airbag do banco dianteiro para passageiros não pode ser neutralizado. Em caso de acidente e acionamento do airbag, a criança pode sofrer ferimentos graves, inclusive com risco de morte.

6

* As regras de transporte de crianças são específicas de cada país. Consulte a legislação em vigor no seu país.

Transporte de crianças na dianteira*

! Todas as versões são equipadas com airbag para os passageiros do banco dianteiro sem a possibilidade de neutralização do mesmo.

Devido a natureza para transporte de cargas o banco dianteiro para passageiros não possui regulagem suficiente para o maior afastamento do banco em relação ao painel.

Pelas condições citadas acima crianças menores de 10 anos e com peso inferior a 36 kg não podem ser transportadas em qualquer posição do banco dianteiro, independente do uso de dispositivos adequados ao seu transporte. Em caso de acidente com acionamento do airbag a criança pode sofrer ferimento graves, inclusive com risco de morte.



A etiqueta de aviso situada de cada lado da para sol do passageiro reforça esta instrução.

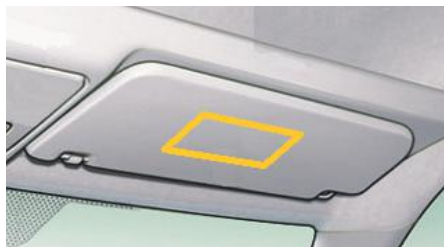

!



ATENÇÃO. Não instale a cadeira para crianças de nenhum tipo e em nenhuma posição do banco dianteiro, pois o airbag do banco dianteiro para passageiros não pode ser neutralizado. Em caso de acidente e acionamento do airbag, a criança pode sofrer ferimentos graves, inclusive com risco de morte.

* Consulte a legislação em vigor no seu país, antes de instalar a criança neste lugar

Freio de estacionamento

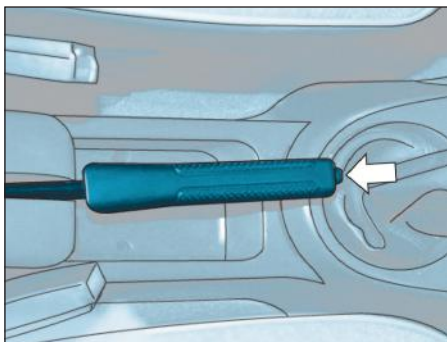

Para acionar o freio

- ☞ Puxe totalmente a alavanca do freio de estacionamento para imobilizar o veículo.

Para desativar o freio

- ☞ Puxe ligeiramente a alavanca do freio de estacionamento, pressione o botão de desativação e baixe totalmente a alavanca.



Com o veículo em movimento, o acendimento deste indicador e do indicador **STOP**, acompanhado por um sinal sonoro, indica que o freio permanece acionado ou que foi mal desativado.

! Sempre que estacionar em uma ladeira, vire as rodas contra a guia da calçada para evitar um possível movimento, acione o freio de estacionamento e engrene uma marcha.

Caixa manual de 5 marchas

Introdução da marcha a ré



- ☞ Empurre a alavanca de marchas para a direita e depois para atrás.

i Introduza a marcha a ré somente com o veículo parado e o motor em marcha lenta.

! Por motivos de segurança e para facilitar a partida do motor:

- Selecione sempre o ponto morto.
- Pise no pedal de embreagem.

7

Indicador de mudança de marchas*

Sistema que auxilia na economia de combustível, disponível para os veículos equipados com caixa de marchas manual.

Funcionamento

Essa função é um auxílio visual ao motorista com o objetivo de indicar ao condutor o melhor momento da mudança de marchas visando à condição mais econômica quanto ao consumo de combustível.

Esta seta indicadora localizada no painel de instrumentos indicará o melhor momento do condutor mudar para a marcha superior ou inferior.

Exemplo :



- O veículo encontra-se na terceira marcha.



- O sistema pode propor a mudança de uma marcha superior ou inferior

i O sistema adapta as instruções de alteração de marcha em função das condições do deslocamento (inclinação da via, carga,...) e das solicitações do condutor (solicitação de potência, aceleração, frenagem,...).

O sistema não propõe, em caso algum:

- o engrenamento da primeira marcha,
- o engrenamento da marcha a ré,

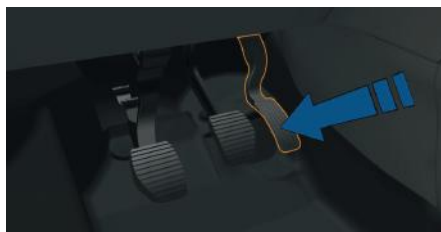

- Pressione o pedal do acelerador.

A informação é apresentada no painel de instrumentos sob a forma de uma seta.

i A seta indicadora de mudança de marcha é um auxílio de condução econômica. A economia de combustível depende fundamentalmente do modo de dirigir adotado pelo condutor e condições de tráfego.

* Segundo versão e/ou país

Capô

Abertura

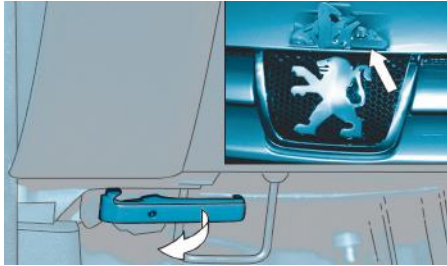

- ☞ Puxe o comando de abertura do capô, situado do lado esquerdo, embaixo do painel de instrumentos.
- ☞ Empurre para a esquerda o comando externo e levante o capô



- ☞ Solte a vareta do seu lugar.
- ☞ Fixar a vareta no entalhe para manter o capô aberto.

Fechamento

- ☞ Retire a vareta do entalhe de fixação.
- ☞ Reponha a vareta no respectivo lugar.
- ☞ Soltar o capô de uma altura de aproximadamente 20cm.
- ☞ Não pressionar o capô com as mãos, pois existe risco de deformação.
- ☞ Puxe o capô para verificar se o travamento se processou corretamente.

i Com o motor quente, manipular com precaução o comando exterior e o equilibrador de capô (risco de queimadura).

! O motoventilador pode entrar em funcionamento, mesmo depois do motor parar. Tenha cuidado para que a hélice não toque em objetos nem em vestuário.



! Para não danificar os componentes elétricos do veículo, é expressamente **proibido** utilizar a lavagem a alta pressão no compartimento do motor.



8

Motores Flex - Informações importantes

Os motores desse veículo foram desenvolvidos para utilizar todos os tipos de gasolina sem chumbo (tipo C), etanol (álcool etílico hidratado) ou a mistura de ambos em qualquer proporção à venda nos postos de combustíveis do Brasil que atendam as normas vigentes de qualidade.

O sistema de injeção eletrônica regula automaticamente, através de sensores, o funcionamento do motor em função da mistura de combustível utilizado. É recomendável um abastecimento mínimo de 10 litros, para que o sistema reconheça adequadamente o combustível utilizado.

i Quando a temperatura ambiente externa for inferior a +5°C, não recomendamos a utilização de 100% etanol (sem mistura com qualquer tipo de gasolina). No caso de utilização de 100% de etanol em temperaturas inferiores a +5°C, o veículo deverá ser utilizado por um período de 10-15 minutos e/ou 05 quilômetros percorridos, sem desligar o motor, para que se atinja a temperatura normal de funcionamento.

Motores Flex - Abastecimento

Com o objetivo de garantir o perfeito funcionamento do seu veículo, o sistema de injeção FLEX FUEL precisa reconhecer o combustível que está no tanque (Etanol, Gasolina ou a mistura de ambos em qualquer proporção), principalmente na troca do combustível predominante (de etanol para gasolina ou vice-versa).

Para que isto ocorra, algumas recomendações devem ser seguidas:

- ☞ Realizar o abastecimento sempre com o motor desligado;
- ☞ Realizar os abastecimentos com o motor aquecido. Caso o motor esteja frio, utilizar o veículo por 5 minutos antes de abastecer;
- ☞ Após o abastecimento, recomenda-se uma rotação de **10 minutos ou 5 quilômetros** (sem acelerações e desacelerações bruscas), para concluir o reconhecimento do novo combustível pelo sistema de injeção FLEX FUEL;
- ☞ Ao ligar o veículo após o abastecimento, evite desligar o motor logo em seguida;

Motores Flex - Funcionamento

O Sistema de partida a frio **FLEX** utiliza uma nova tecnologia que dispensa a utilização do reservatório adicional de partida a frio. Este sistema entra em funcionamento, sempre que o veículo estiver abastecido com mais de **85%** de Etanol (álcool) e a temperatura do motor for menor que **18°C**.

Quando necessário, este sistema utiliza o pré-aquecimento do Etanol, antes da partida do motor, eventualmente durante a partida, podendo ficar ativo, algum tempo, mesmo após a partida.

Ao efetuar a abertura da porta do motorista, se as condições acima forem verificadas, o sistema inicia o pré-aquecimento do Etanol. A luz espia de aquecimento não acende. Ao ligar a chave de ignição, uma luz espia acende no painel, indicando quando necessário, o pré-aquecimento do combustível.

Enquanto esta luz espia estiver acesa, a partida do motor estará inibida. Após a luz espia apagar, a partida do motor é liberada.

i



Pré-aquecimento sistema Flex

Espere que se apague antes de acionar a partida.

Motor 1.6 16V Flex

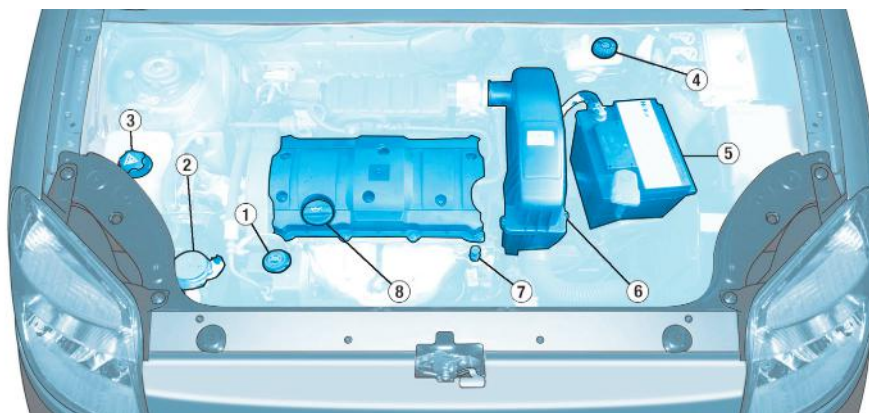

Permite verificar o nível de diferentes líquidos e substituir determinados elementos.

1. Reservatório da direção hidráulica.
2. Reservatório do lava-vidros.
3. Reservatório do líquido de arrefecimento.
4. Reservatório do fluido de freios.
5. Bateria.
6. Filtro de ar.
7. Medidor manual de óleo do motor.
8. Bocal de abastecimento de óleo do motor.

! Para não danificar os componentes elétricos do veículo, é expressamente **proibido** utilizar a lavagem a alta pressão no compartimento do motor.

8



Controles

Exceto indicação contrária, controle estes elementos, conforme o manual de manutenção e em função da sua motorização. Caso contrário, mande verificar na rede PEUGEOT.

Bateria



A bateria não necessita de manutenção.

Todavia, verifique a limpeza e o aperto dos terminais.

Em caso de uma operação na bateria, consulte o capítulo "Informações práticas" para conhecer as precauções a tomar antes de a desligar e depois de a ligar novamente.

Caixa de marchas manual



A caixa de marchas não tem manutenção (ausência de troca de óleo).

Consultar o manual de manutenção para ter conhecimento da periodicidade de verificação deste elemento.

Filtro do óleo



Substitua o filtro a cada mudança de óleo do motor.

Consulte o manual de manutenção para conhecer a periodicidade de substituição deste elemento.

Pastilhas de freio



O desgaste dos freios depende do tipo de condução, em particular para os veículos utilizados na cidade, em curtas distâncias. Pode ser necessário inspecionar o estado dos freios, mesmo entre as revisões do veículo.

A redução do nível de líquido dos freios indica o desgaste das pastilhas.

Freio de estacionamento



Um curso demasiado longo da alavanca do freio de estacionamento ou a constatação de perda de eficiência deste sistema impõe a regulagem mesmo entre revisões.

A verificação deste sistema deve ser efetuado pela rede PEUGEOT

Desgaste dos discos / tambores dos freios



Para obter informações relativas à verificação do nível de desgaste dos discos e tambores de freio, consulte a rede de concessionárias PEUGEOT.

Filtro de ar e filtro do habitáculo



Consulte o manual de manutenção para conhecer a periodicidade de substituição destes elementos.

Em função do meio ambiente (atmosfera poeirenta...) e da utilização do veículo (condução urbana...), **substitua os filtros com uma frequência duas vezes maior.**

Um filtro de habitáculo saturado pode reduzir o desempenho do sistema de ar condicionado e gerar odores desagradáveis.

Verificação dos níveis

Em caso de baixa importante de um nível, mandar verificar o circuito correspondente pela rede de concessionárias PEUGEOT. Verificar com regularidade todos estes níveis e efetuar a colocação a nível se necessário, exceto indicação em contrário.

Nível de óleo do motor



Controle este nível regularmente e complete entre duas trocas (o consumo máximo é de 0,5 l por 1.000 km).

O controle é feito com o veículo na horizontal, com o motor frio, com o auxílio do indicador do nível do óleo do painel ou do medidor manual.

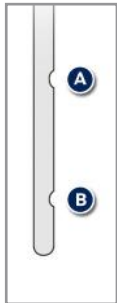

2 marcas de nível na vareta:

- **A** = maxi; nunca ultrapassar este nível (risco de danos no motor),
- **B** = mini; complete o nível pelo bocal de enchimento de óleo, com o tipo de óleo especificado para seu motor.

Escolha do grau de viscosidade

Em todos os casos, o óleo escolhido deverá atender às exigências do fabricante.

Mudança de óleo do motor

De acordo com as indicações fornecidas no manual de **Manutenção e Garantia**.

Para preservar a confiabilidade dos motores e dos dispositivos antipoluição, é proibido o uso de aditivos no óleo do motor.

Nível do fluido de freios



O nível deste líquido deve situar-se próximo da marca "MAXI". Caso contrário, verificar o desgaste das pastilhas dos freios.

Mudança de óleo do circuito

Consultar o manual de **Manutenção e Garantia** para conhecer a periodicidade de esta operação.

Características do líquido

Este líquido deve ser conforme às recomendações do fabricante e responder às normas DOT4.

Nível do líquido de arrefecimento



Utilize o líquido recomendado pelo fabricante.

Quando o motor estiver quente, a temperatura do líquido de arrefecimento é regulada pelo motoventilador que pode funcionar com a ignição desligada. Além disso, com o circuito de arrefecimento sob pressão, espere pelo menos uma hora após a parada do motor para intervir.

Para evitar qualquer risco de queimadura, gire o tampa em duas voltas para deixar cair a pressão. Quando a pressão abaixar, retire a tampa e complete o nível.

Características do líquido

Este líquido deve encontrar-se em conformidade com as recomendações do manual de **Manutenção e Garantia**.

8

Nível do líquido do lava-vidros



Complete o nível sempre que necessário.

Características do líquido

Para garantir uma limpeza ideal e para sua segurança, aconselhamos a utilização dos produtos recomendados pela PEUGEOT

Informações importantes

- i** Se pretende deixar seu veículo estacionado por semanas, recomenda-se manter o câmbio engrenado (ou seja, na posição P para câmbio automático e 1ª marcha ou Ré para câmbio manual) e com os freios e o freio de estacionamento liberados, **desde que esteja em superfície plana/terreno plano**

Recomenda-se, ainda, quando houver a lavagem ou limpeza das rodas, que o veículo rode por alguns minutos antes de estacionar para promover a secagem suficiente dos freios. Esta prática pode reduzir os efeitos da corrosão dos discos, pastilhas e lonas do freio ao longo de sua utilização

! Quando realizar intervenções no compartimento motor, tenha atenção uma vez que determinadas zonas do motor poderão encontrar-se extremamente quentes (risco de queimadura).

! Quando realizar intervenções no compartimento motor, tenha atenção uma vez que o eletroventilador pode funcionar com a ignição desligada. Mantenha as mãos e roupas afastadas das partes móveis.



! Evitar qualquer contato prolongado de óleo e de líquidos usados com a pele. A maioria destes líquidos são nocivos para a saúde, por vezes até corrosivos.

♣ Não jogue o óleo e os líquidos usados nos canos de esgoto ou no solo. Coloque o óleo usado nos recipientes destinados a esse fim na rede de concessionárias PEUGEOT.

! Utilize apenas produtos recomendados pela PEUGEOT ou produtos de qualidade e características equivalentes. Para otimizar o funcionamento de elementos tão importantes como o circuito de frenagem, a PEUGEOT seleciona e propõe produtos específicos.

Substituição de uma roda*

Modo operacional de troca de um pneu com defeito pelo pneu reserva utilizando as ferramentas fornecidas com o veículo

Acesso ao ferramental

Retire o macaco e a chave de rodas **1** fixados atrás do assento do condutor.

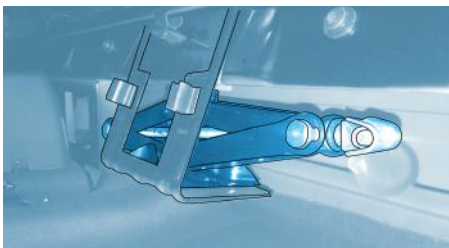

Acesso a roda reserva

O pneu de reserva está no exterior do veículo, sob o porta-malas, e é mantido por um suporte metálico.

- Utilize a chave de rodas **1**, fixada atrás do banco do condutor.
- Solte o parafuso de fixação do suporte do pneu de reserva, situado dentro do compartimento de carga, próxima da fechadura das portas traseiras, usando a chave de rodas **1**.
- Levante o suporte para liberar o gancho para trás, e deixe que abaixe.
- Retire o calço, situado no pneu de reserva.

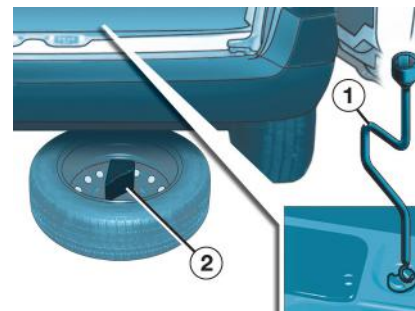

9

*Segundo versão e/ou país

Lista de ferramental*



Estas ferramentas são específicas do seu veículo e podem variar conforme o equipamento. Não as utilize para outros fins.

1. Chave de rodas.
Permite retirar dos parafusos de fixação da roda e a subida/descida do macaco.
2. Macaco.
Permite levantar o veículo

! A utilização do conjunto roda e pneu reserva de uso temporário pode alterar o comportamento dinâmico do veículo, principalmente em curvas e frenagens, por este motivo é obrigatório não ultrapassar a velocidade máxima indicada na etiqueta afixada na roda reserva.

Os parafusos das rodas são específicos para cada tipo de roda. Em caso de troca das rodas originais, verificar com a Rede PEUGEOT ou em uma oficina qualificada, da compatibilidade dos parafusos com as novas rodas.

! Não é permitido utilizar o veículo com mais de um conjunto sobressalente de uso temporário (estepe), montados simultaneamente

i Fixação da roda reserva de aço

Se seu veículo estiver equipado com rodas de alumínio, é normal constatar, durante o apertar dos parafusos ao voltar a montar a roda reserva em aço ou com dimensões reduzidas que as aruelas não estão em contato. A fixação da roda faz-se através do apoio cônico de cada parafuso.

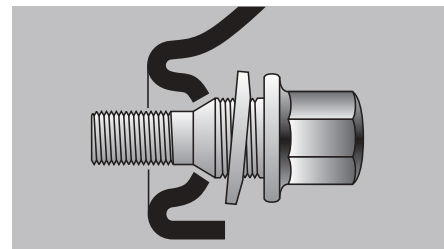

*Segundo versão e/ou país

Desmontagem da roda

Procedimento

- ☞ Desapertar os parafusos com a chave de rodas **1**.
- ☞ Colocar o macaco **2** em contato com um dos dois lugares previstos **A**, o mais próximo possível da roda a ser substituída.
- ☞ Subir o macaco **2** até que a sua base esteja em contato com o solo. Certificar-se que o eixo da base do macaco está na vertical da posição utilizada.
- ☞ Levantar o veículo, até deixar um espaço suficiente entre a roda e o solo, para colocar facilmente em seguida a roda reserva.
- ☞ Retirar os parafusos e conservá-los num lugar limpo.
- ☞ Retirar a roda.

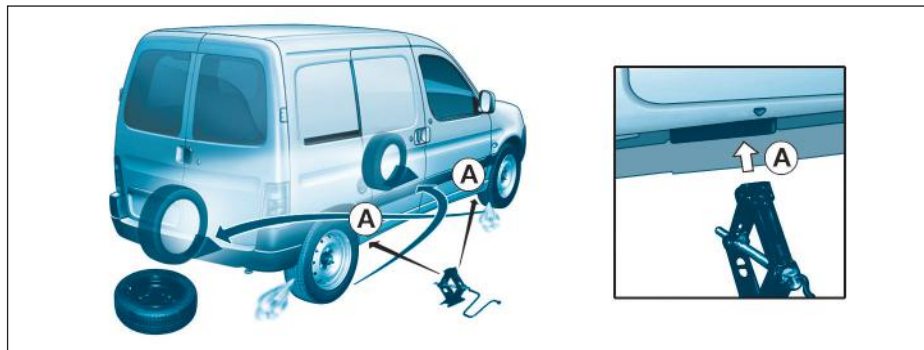

Estacionamento do veículo

Imobilizar o veículo de maneira a não atrapalhar o trânsito: o piso deve ser horizontal, estável e não escorregadio.

Acionar o freio de estacionamento, desligar a ignição e engrenar a primeira marcha de maneira a bloquear as rodas.

Colocar um calço, se necessário, sob a roda diagonalmente oposta aquela que se deve substituir.

Assegurar que os ocupantes não se encontrem no veículo e se mantenham num local em que seja possível garantir a sua segurança.

Nunca permanecer debaixo de um veículo suspenso somente pelo macaco. Utilizar uma escora.

Montagem da roda

Procedimentos

- ☞ Coloque a roda reserva no lugar.
- ☞ Apertar os parafusos manualmente até ao limite.
- ☞ Efetuar um pré-aperto dos parafusos com a chave de rodas **1**.
- ☞ Baixar inteiramente o veículo.
- ☞ Apertar os parafusos com a chave de rodas **1**.
- ☞ Guarde as ferramentas.

i Após uma substituição de roda

Para arrumar corretamente o pneu furado no porta-malas, retirar previamente a tampa central. Quando utilizar a roda sobressalente não circular com velocidade acima dos 80 km/h.

Mandar verificar rapidamente o aperto dos parafusos e a pressão da roda sobressalente por uma oficina qualificada ou pela rede de concessionárias PEUGEOT.

Mandar reparar rapidamente o pneu furado e substituí-lo assim que possível.

Montagem da roda no suporte da roda sobressalente

- ☞ Recoloque o calço dentro da roda.
- ☞ Recoloque a roda no suporte.
- ☞ Levante a roda e depois o suporte, e reposicione o gancho de fixação.
- ☞ Não esqueça de apertar firmemente o parafuso de fixação do suporte do pneu de reserva.
- ☞ Guarde a chave de rodas e o macaco no local destinado, atrás do assento do condutor.



Substituição de uma lâmpada*

Modo de procedimento para substituir uma lâmpada com defeito por uma nova sem recorrer a ferramentas.

- !** Os faróis encontram-se equipados com lentes em policarbonato, revestidos por um verniz protetor:
- ☞ **não limpar com um pano seco ou abrasivo, nem com um detergente ou solvente,**
 - ☞ utilizar uma esponja e água com sabão,
 - ☞ ao utilizar a lavagem de alta pressão em sujeira persistente, não insistir nos faróis e nas juntas para evitar deteriorar o respectivo verniz e a estanqueidade.

- !** ☞ Não tocar diretamente na lâmpada com os dedos, utilizar panos que não liberem pêlos.

A substituição de uma lâmpada de halogêneo deve ser efetuada com a luz desligada há alguns minutos (risco de queimadura grave).

É obrigatório utilizar apenas lâmpadas do tipo antiultravioletas (UV), para não danificar as lentes dos faróis.

Luzes dianteiras

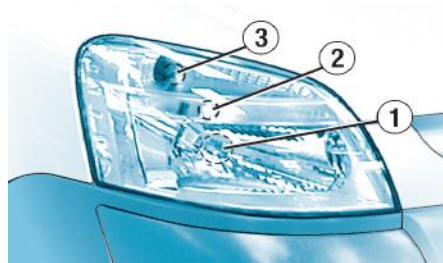

1 - Faróis (H4-60/55 W)

- Gire e liberte o protetor **A**.
- Solte a tampa.
- Retire a mola.
- Retirar a lâmpada e troque-a.

2 - Luzes de presença (W 5 W)

- Gire e liberte o protetor **A**.
- Puxe o suporte da lâmpada para trás.
- Substitua a lâmpada.



3 - Luzes indicadoras de direção (PY 21 W âmbar)

- Gire o suporte da lâmpada **B** em um quarto de volta e retire-o.
- Troque a lâmpada.

i Um funcionamento intermitente muito rápido do indicador das luzes de mudança de direção (direita ou esquerda) indica a avaria de uma das lâmpadas do lado correspondente.

i As lâmpadas de cor âmbar, tais como as luzes de mudança de direção, devem ser substituídas por lâmpadas de características e cor idênticas.

9

*Segundo versão e/ou país

Luzes traseiras

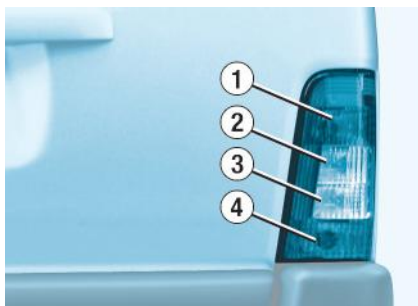

1. Luzes de neblina (P21 W)
2. Luzes de mudança de direção (P21 W)
3. Luzes de marcha a ré (P21 W)
4. Luzes de freio/luzes de presença (P21/5 W)

i As lâmpadas de cor âmbar ou vermelha, assim como as luzes de mudança de direção ou de neblina, deverão ser substituídas por lâmpadas com características e cor idênticas. As lanternas, situadas na tampa do porta malas, são elementos artificiais. Têm uma função puramente estética.

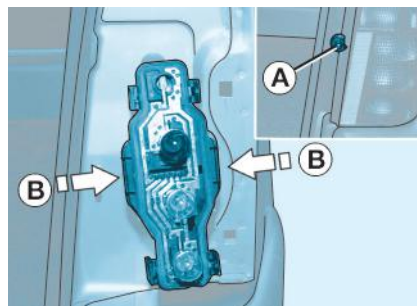

- Abrir a porta traseira;
- Desaparafusar a porca **A**;
- Empurre ligeiramente o bloco de lâmpadas para o interior do veículo para libertar os dois grampos de fixação laterais;
- Retire o bloco e desligá-lo;
- Solte o suporte das lâmpadas pressionando as linguetas **B**;
- Troque a lâmpada queimada.

i **Lavagem de alta pressão:** ao utilizar este tipo de lavagem, não insista nas lanternas e no seu contorno para evitar que deteriore o verniz e a junta de estanqueidade.

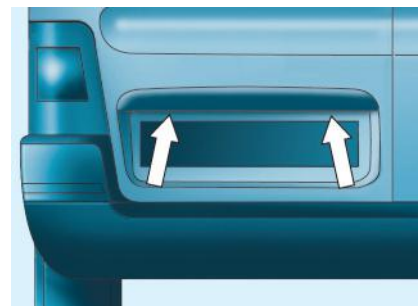

Luzes da placa (W 5 W)

- ☞ Inserir uma chave de fenda num dos orifícios exteriores das lentes.
- ☞ Puxe-o para o liberar.
- ☞ Retire as lentes.
- ☞ Troque a lâmpada queimada.

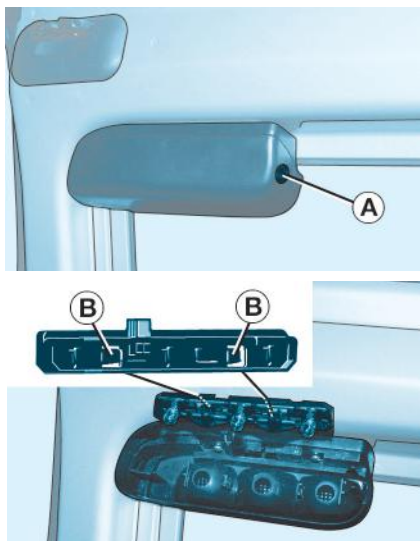

Terceira luz de freio (porta traseira esquerda) (W 5 W)

- ☞ Retire a tampa da caixa pressionando a lingueta **A** (parte redonda).
- ☞ Puxe a tampa da caixa.
- ☞ Pressione as duas linguetas **B** para soltar o suporte das lâmpadas.
- ☞ Puxe e troque a lâmpada defeituosa.

Para montar, proceder pela ordem inversa.

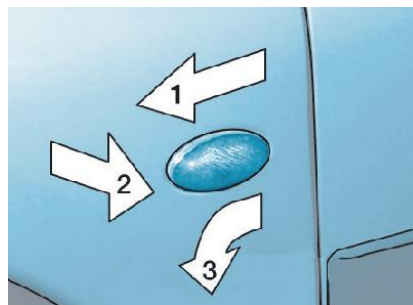

Luzes de mudança de direção laterais (WY 5 W âmbar)

- Empurre a proteção transparente para a frente ou para trás e libere-a.
- Gire o suporte da lâmpada em 1/4 de volta.
- Troque a lâmpada.

Iluminação interior*

Luz de teto (W5W)



Desencaixe a tampa da luz de teto com uma chave de parafusos fina, do lado do comando, para acessar a lâmpada com defeito.

ou

Luz de teto (W5W)



Desencaixe a tampa da luz de teto com uma chave de parafusos fina, do lado do comando, para acessar a lâmpada com defeito.

Luz traseira (W5W)



Desencaixe a tampa da luz traseira com uma chave de parafusos fina, do lado do comando, para acessar a lâmpada com defeito.

*Segundo versão e/ou país

Substituição de um fusível*

Procedimento para substituição de um fusível com defeito por um novo para solucionar uma falha na função correspondente.



Acesso aos fusíveis

Os fusíveis encontram-se no painel de bordo e no compartimento motor. Para acessar:

- ☞ Solte a tampa puxando a parte lateral,
- ☞ Retire totalmente a tampa,
- ☞ A pinça **B** está no interior da tampa,

Substituir um fusível

Antes de substituir um fusível, é necessário conhecer a causa do defeito e solucioná-lo.

- ☞ Identifique o fusível avariado observando o estado do respectivo filamento.

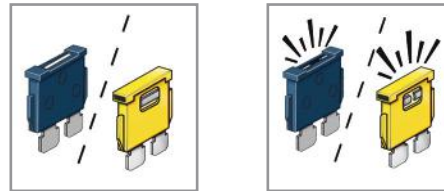

Bom

Mau

Pinça B



- ☞ Utilize a pinça para retirar o fusível.
- ☞ Substitua sempre o fusível com defeito por um novo com intensidade equivalente (mesma cor). uma intensidade diferente poderá provocar um problema de funcionamento (risco de incêndio).
- ☞ Verifique a correspondência entre o número gravado na caixa, o valor de amperes gravado na parte de cima e as tabelas que se seguem.

! Instalação de acessórios elétricos

O circuito elétrico do veículo foi concebido para funcionar com equipamentos de série ou opcionais.

Antes de instalar outros equipamentos ou acessórios elétricos no veículo, consulte a rede PEUGEOT.

! A PEUGEOT se isenta de qualquer responsabilidade por despesas associadas à reparação do veículo ou defeitos resultantes da instalação de acessórios auxiliares não fornecidos e não recomendados pela PEUGEOT e não instalados de acordo com as indicações, em particular quando o consumo do conjunto de aparelhos suplementares ligados ultrapassar os 10 miliamperes.

Fusíveis no painel de bordo*

A caixa de fusíveis encontra-se na parte inferior do painel de bordo (lado esquerdo).

Para trocar um fusível é necessário sacar a caixa de fusíveis, girando as duas travas laterais

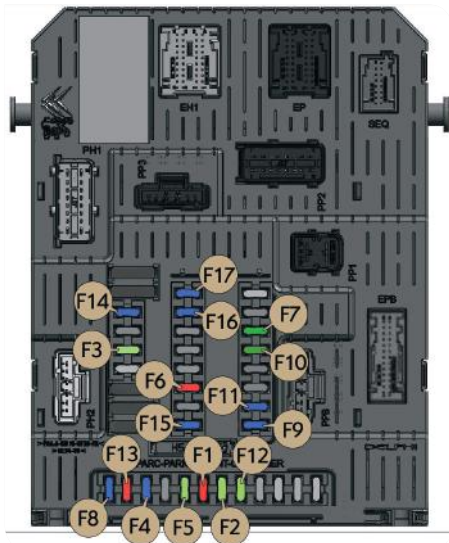

*Segundo versão e/ou país

Tabela de fusíveis

Fusível N.º	Amperes	Funções
F1	10 A	Farol de neblina traseiro.
F2	-	Não Utilizado
F3	5 A	Airbag.
F4	15 A	Luz de freio direita e 3ª luz de freio.
F5	5A	Iluminações internas e relógio.
F6	10 A	Luz de ré.
F7	30 A	Travamento/Destravamento das portas.
F8	15 A	Buzina.
F9	15 A	Lava-vidros dianteiros.
F10	30 A	Travamento/Destravamento das portas.
F11	-	Não utilizado
F12	5 A	Comando das luzes de direção
F13	10 A	Luz de freio esquerda.
F14	15 A	Painel de instrumentos,
F15	-	Não utilizado
F16	-	Não utilizado.
F17	15 A	Luzes de teto e traseira.

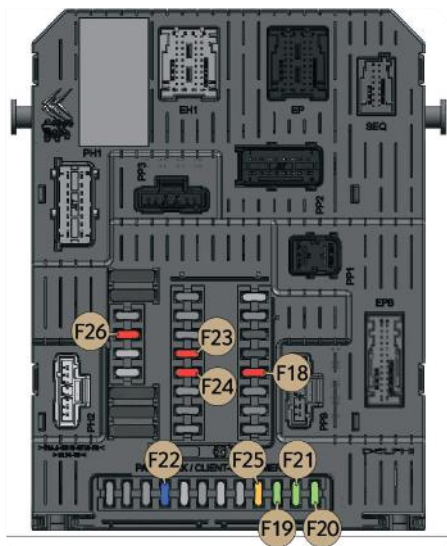

Fusível N.º	Amperes	Funções
F18	10 A	Ar condicionado
F19	5 A	Luz placa, Lanternas traseira direita e Lanterna dianteira esquerda.
F20	5 A	Lanternas traseira esquerda e Lanterna dianteira direita.
F21	5 A	Reostato de iluminação do painel e botões
F22	5 A	Tomada 12V
F23	10 A	Tomada diagnóstico, Contato embreagem, regulação elétrica da altura dos faróis
F24	10 A	Relógio e painel de instrumentos
F25	20 A	Rádio
F26	-	Não utilizado

Fusível N.º	Amperes	Funções
F27	5 A	Airbag.
F28	30 A	Elevador de vidros dianteiros.
F29	-	Não utilizado
F30	30 A	Limpa vidro dianteiro.
F31	5 A	Contato luz de freio secundário
F32	10 A	Farol alto esquerdo.
F33	10 A	Farol alto direito.
F34	10 A	Farol baixo esquerdo.
F35	10 A	Farol baixo direito.
F36	30 A	Contato luz de freio principal
F37	30 A	Tomada 12V dianteira e Rádio

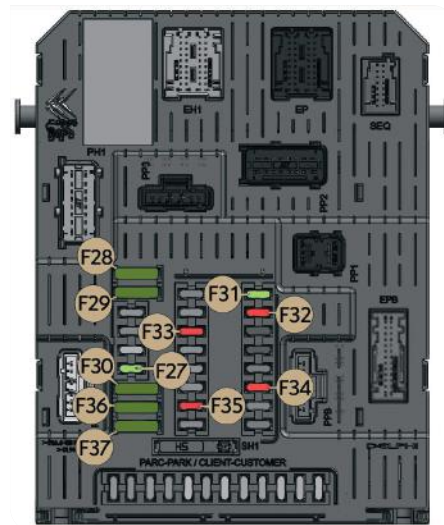

Fusíveis no compartimento do motor

A caixa de fusíveis encontra-se no compartimento do motor junto à bateria (lado esquerdo).



Acesso aos fusíveis

- ☞ Desencaixe a tampa.
- ☞ Substitua o fusível (ver o parágrafo correspondente).
- ☞ Após a intervenção, feche cuidadosamente a tampa para garantir o isolamento da caixa de fusíveis.

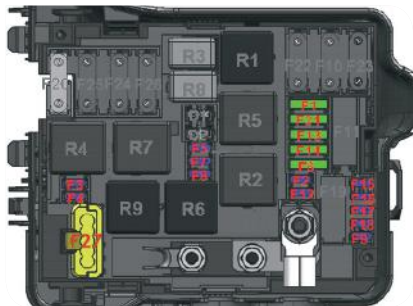

Fusível N.º	Amperes	Funções
F1	-	Não Utilizado
F2	20 A	Eletroválvula e microcontrolador ABS
F3	20 A	Alimentação Calculador Motor e sistema Flex
F4	5 A	Caixa de comando Grupo Motoventilador (GMV)
F5	15 A	Bomba de combustível
F6	30 A	Injetores de combustível e bobinas de ignição
F7	10 A	Eletroválvula comando variável (VTi 120)
F8	15 A	Sonda oxigênio e Eletroválvula purga cânister
F9	15 A	Farol de neblina dianteiro
F12	-	Não Utilizado
F13	30 A	Tomada diagnóstico
F14	25 A	Motor de partida
F15	-	Não Utilizado
F16	10 A	Calculador motor
F17	5 A	Relés de partida
F18	-	Não Utilizado
F21	30 A	Bomba ABS

Tabela de relés



Relé N.º	Amperes	Funções
R1	25 A	Power Latch do Calculador Motor
R2	30 A	Atuadores sistema injeção eletrônica
R3	15 A	Farol de Neblina
R4	40 A	Ativação do ar condicionado
R5	-	Não utilizado
R6	-	Não utilizado
R7	-	Não utilizado
R8	10 A	Sistema de partida
R9	25 A	Motor de Partida

Tabela de Diodos Encapsulados

Diodo N.º	Funções
D1	Relé R1 - Impede Inversão de Polaridade
D2	Relé R2 - Impede Inversão de Polaridade

Tabela dos máxi-fusíveis*

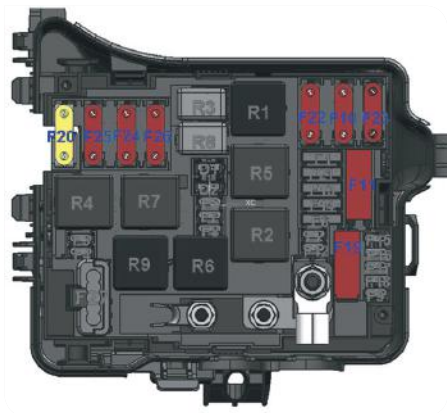

Fusível N.º	Amperes	Funções
MF10	40 A	Ventilador do ar condicionado
MF11	-	Não utilizado
MF19	-	Não utilizado
MF20	-	Não utilizado
MF22	60 A	Alimentação BSI (1/2)
MF23	70 A	Alimentação BSI (2/2)
MF24	60 A	Alimentação Grupo Moto Ventilador
MF25	80 A	Pré-Aquecimento Sistema Flex
MF26	60 A	Alimentação Antifurto

* Os maxi-fusíveis constituem uma proteção suplementar dos sistemas elétricos. Qualquer intervenção nestes fusíveis deve ser efetuada pela rede PEUGEOT.

Bateria

Modo operacional para recarregar a bateria descarregada ou para efetuar a partida do motor a partir de outra bateria.

Acesso a bateria



A bateria encontra-se situada sob o capô motor.

Para acessar:

- ☞ Abra o capô através do comando interior e, em seguida, exterior,
- ☞ Fixe a vareta de fixação do capô,
- ☞ Eleve a tampa em plástico do borne (+). para acessar o terminal.
- ☞ Desencaixe a caixa de fusíveis para retirar a bateria, se necessário.

i Antes de desligar qualquer um dos terminais da bateria, desligue a ignição e aguarde no mínimo 2 minutos

Efetuar a partida a partir de outra bateria

- ☞ Ligue o cabo vermelho ao terminal (+) da bateria descarregada **A** e, em seguida, ao terminal (+) da bateria de emergência **B**.
- ☞ Ligue uma extremidade do cabo verde ou preto ao terminal (-) da bateria de emergência **B**.
- ☞ Ligue a outra extremidade do cabo verde ou preto ao terminal (-) da bateria avariada **A**.
- ☞ Dê a partida no veículo em pane e deixe funcionar o motor.
- ☞ Aguarde que volte a marcha lenta e solte os cabos.

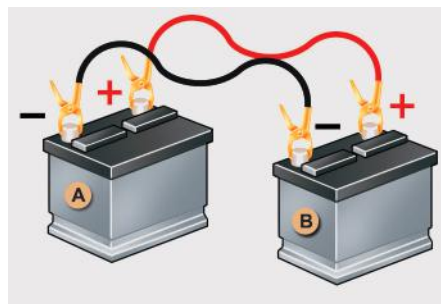

Para recarregar a bateria com um carregador de baterias:

- desconecte a bateria;
- observe as instruções de uso do fabricante do carregador;
- reconecte começando pelo terminal (-);
- verificar a limpeza dos terminais e das braçadeiras. Se estiverem cobertos com sulfato (depósito esbranquiçado ou esverdeado) desmonte-os e limpe-os.

! Se pretender recarregar a bateria do seu veículo por si próprio, utilize apenas um carregador compatível com as baterias de chumbo, com uma tensão nominal de 12 V.

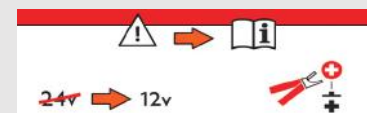

Na presença desta etiqueta, é imperativo utilizar apenas um carregador de 12 V, com o risco de provocar a degradação irreversível dos equipamentos elétricos.

! Antes de desconectar a bateria, espere 2 minutos após o desligamento do veículo.

Não desconecte pelas braçadeiras enquanto o motor estiver funcionando.

Não recarregue as baterias sem ter desconectado as braçadeiras.

Feche os vidros antes de desconectar a bateria.

Após qualquer religação da bateria, gire a chave no contato e espere 1 minuto antes de dar partida para que seja possível a inicialização dos sistemas eletrônicos. De qualquer forma, se após essa operação persistirem pequenas perturbações, consulte a rede PEUGEOT.



As baterias possuem substâncias nocivas, tais como o ácido sulfúrico e o chumbo. Devem ser eliminadas conforme os requisitos legais e não devem ser, em caso algum, eliminadas juntamente com o lixo doméstico. Entregue as pilhas e as baterias usadas num ponto de recolhimento especial.

! A instalação de um equipamento ou de um acessório elétrico não referenciado pela PEUGEOT, pode levar a uma pane do sistema eletrônico do seu veículo.

Agradecemos sua atenção a esta particularidade e o aconselhamos a entrar em contato com um representante da Marca para que ele lhe apresente a gama dos equipamentos ou acessórios recomendados.

i Aconselhamos, durante uma parada prolongada para além de um mês, a desligar a bateria.

Modo Economia de Energia

Sistema que gere a duração de certas funções para preservar uma carga suficiente da bateria.

Depois da parada do motor, são ainda utilizáveis, por um período acumulado máximo de cerca de trinta minutos, funções como o sistema áudio e a telemática, os limpa-vidros, as faróis baixos, as luzes de teto, etc.

Ativação do modo

Após esse período, uma mensagem de ativação do modo economia de energia aparece na tela e as funções ativas são postas em suspenso.

Se uma comunicação telefônica tiver sido iniciada ao mesmo tempo, esta será mantida durante cerca de 10 minutos com o kit mãos-livres do seu rádio.

Desativação do modo

Essas funções serão reativadas automaticamente na próxima utilização do veículo.

 Para reativar imediatamente estas funções, efetue a partida do motor e deixe-o funcionar durante pelo menos cinco minutos.

i Uma bateria descarregada não permite a partida do motor (ver parágrafo correspondente).

Substituir uma palheta do limpavidros dianteiro

Modo operatório de substituição de uma palheta de limpavidros usada por outra nova sem qualquer ferramenta.

Antes de proceder à desmontagem de uma palheta dianteira

Logo após desligar a ignição, acione o comando do limpavidros para posicionar as palhetas na vertical.

Deverá utilizar esta posição para não danificar o limpavidros e o capô.

Montagem

- ☞ À frente, verifique a dimensão da palheta, pois a palheta mais curta deverá ser montada do lado do passageiro.
- ☞ Coloque a nova palheta no lugar e fixe-a.
- ☞ Rebata o braço com precaução.

Após a montagem de uma palheta dianteira

- ☞ Ligue a ignição.
- ☞ Acione novamente o comando do limpavidros para recolher as palhetas.

Desmontagem

- ☞ Erga o braço correspondente.
- ☞ Solte a palheta e retire-a.

Reboque do veículo

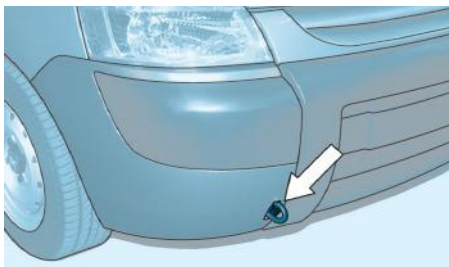

- ☞ Não é necessário a utilização do pino de reboque.
- ☞ Utilize o anel de amarração, localizado na parte inferior do para-choque traseiro
- ☞ Instale a barra de reboque.
- ☞ Ligue o sinal de alerta nos dois veículos.
- ☞ Efetue o arranque com cuidado e circule lentamente numa curta distância.

! Nunca utilizar a travessa do radiador.

Coloque a alavanca de câmbio em ponto morto.

O não respeito dessa particularidade pode levar a uma deterioração de certos órgãos de frenagem e a ausência da assistência à frenagem quando for dada a partida do motor novamente.

É aconselhável, sempre, utilizar caminhão guincho para rebocar o veículo.

Desta forma, o veículo poderá ser transportado apoiado em plataformas específicas sobre o próprio caminhão-guincho.

Respeite a legislação de trânsito vigente sobre procedimentos de reboque.

Durante um reboque com as quatro rodas no solo, utilize sempre uma barra de reboque homologada; cordas e correias são proibidas.

Coloque a alavanca de marchas em ponto morto .

O não respeito desta instrução pode dar origem a deterioração de determinados componentes (freios, transmissão...) e a ausência de assistência a frenagem durante a partida do motor.

Durante um reboque com o motor desligado, deixa de existir assistência de frenagem e de direção

Nos casos seguintes, contate um profissional para efetuar o reboque:

- veículo avariado na auto-estrada ou em via rápida,
- impossibilidade de colocar a caixa de marchas em ponto morto, de desbloquear a direção, de desativar o freio de estacionamento,
- ausência de barra de reboque homologada....

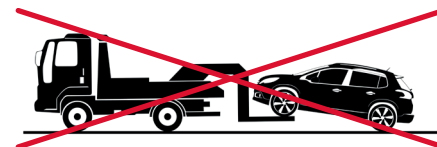
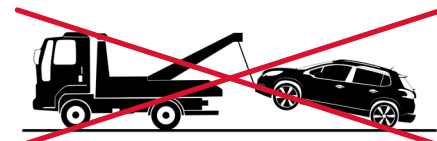

9

Engate de um reboque

Seu veículo foi projetado para o transporte de pessoas e de bagagens mas pode ser também utilizado para puxar um reboque. Em caso de dúvidas, entre em contato com a rede de concessionárias PEUGEOT.

i A condução com reboque submete o veículo trator a solicitações mais significativas e exige do condutor uma atenção particular.

Conselhos de condução

Distribuição das cargas:

☞ Distribua a carga no reboque para que os objetos mais pesados fiquem o mais perto possível do eixo e o peso sobre a lança se aproxime do máximo autorizado, sem o ultrapassar.

A densidade do ar diminui com a altitude, reduzindo dessa forma o desempenho do motor. É preciso reduzir a carga máxima rebocável 10 % por cada 1 000 m de altitude.

Consulte o capítulo "Características técnicas" para conhecer os pesos e as cargas rebocáveis em função do seu veículo.

Vento lateral

☞ Tenha em consideração o aumento da sensibilidade ao vento.

Pneus

☞ Verifique a pressão dos pneus do veículo trator e do reboque respeitando as pressões recomendadas.

Iluminação

☞ Verifique a sinalização elétrica do reboque.

Arrefecimento

Rebocar numa subida aumenta a temperatura do líquido de arrefecimento.

Uma vez que o ventilador é acionado eletricamente, a sua capacidade de arrefecimento não depende do regime do motor.

☞ Para diminuir o regime do motor, reduza a velocidade.

A carga máxima rebocável numa subida prolongada depende da inclinação e da temperatura exterior.

Em qualquer caso, preste atenção à temperatura do líquido de arrefecimento.



☞ Se a luz de alerta e a luz indicadora **STOP** se acenderem, pare o veículo e desligue o motor assim que possível.

Freios

Durante um reboque, a distância de frenagem aumenta.

Para limitar o aquecimento dos freios, principalmente em descidas tipo montanha, é recomendada a utilização do freio motor.

Pontos de fixação de um engate de reboque

Existem pontos de fixação **A** indicados para a fixação do engate nas longarinas traseiras.

Estes pontos estão cobertos por um selo de proteção, e são facilmente detectados com auxílio de uma chave de fenda.

Para instalação do engate, é necessário utilizar uma porca gaiola que se encaixa na furação existente, permitindo a fixação do engate na carroceria.

Porca gaiola para instalação na longarina traseira

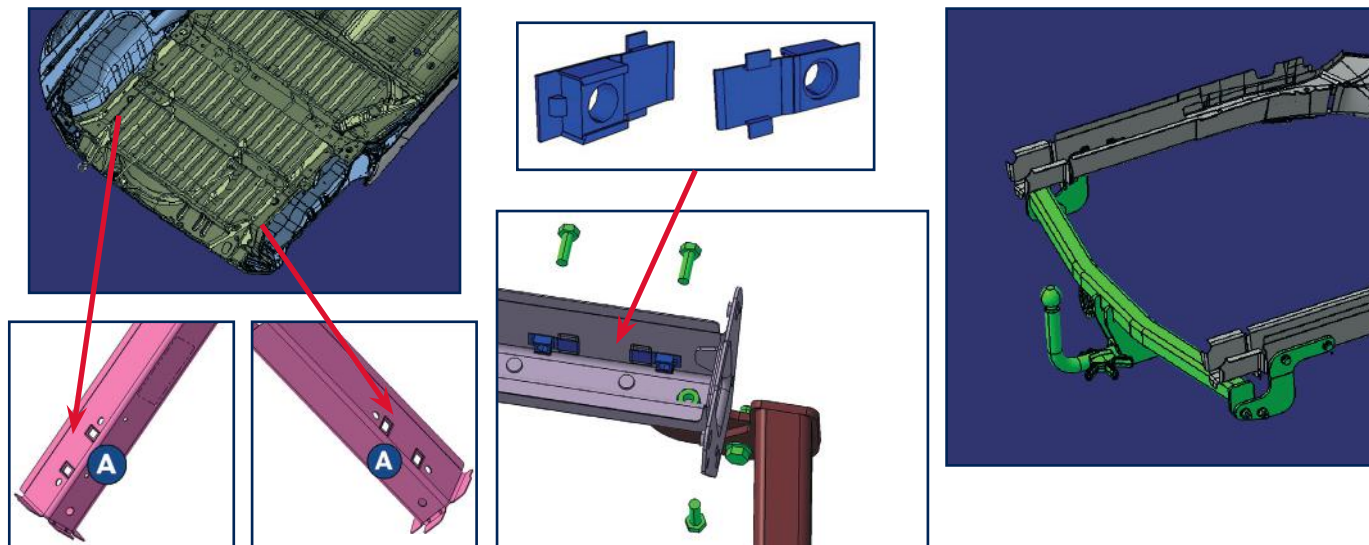

MOTOR E CAIXA DE MARCHAS	
MOTORES	1.6 16V Flex
CAIXA DE MARCHA	Manual 5 marchas
Cilindrada (cm ³)	1587
Diâmetro x curso (mm)	78,5 x 82
Pot. máx: norma CE (CV)	115 / 122
Pot. máx: norma CE (kW)	84,9 / 89,9
Regime de pot. máx. (rpm)	6 000 / 5 800
Torque máx.: norma CE (Nm)	152 / 161
Regime de torque máx. (rpm)	4 000
Catalisador	Sim
Combustível	Gasolina / Etanol
CAPACIDADES DE ÓLEO (em litros)	
Motor (com troca do filtro de óleo)	3,25
Caixa de câmbio - Ponte	2,0

Dimensões exteriores (em mm)

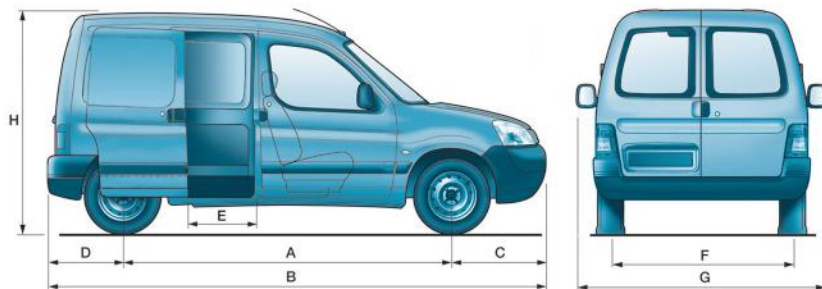

	Furgão
A	2 693
B	4 137
C	836
D	608
E	570
F	1 440
G	1 960
H	1 804* a 1 819**
I	1 420
J	1 724



* altura com carga máxima admissível
 ** altura em ordem de marcha

Dimensões interiores (em mm) furgão

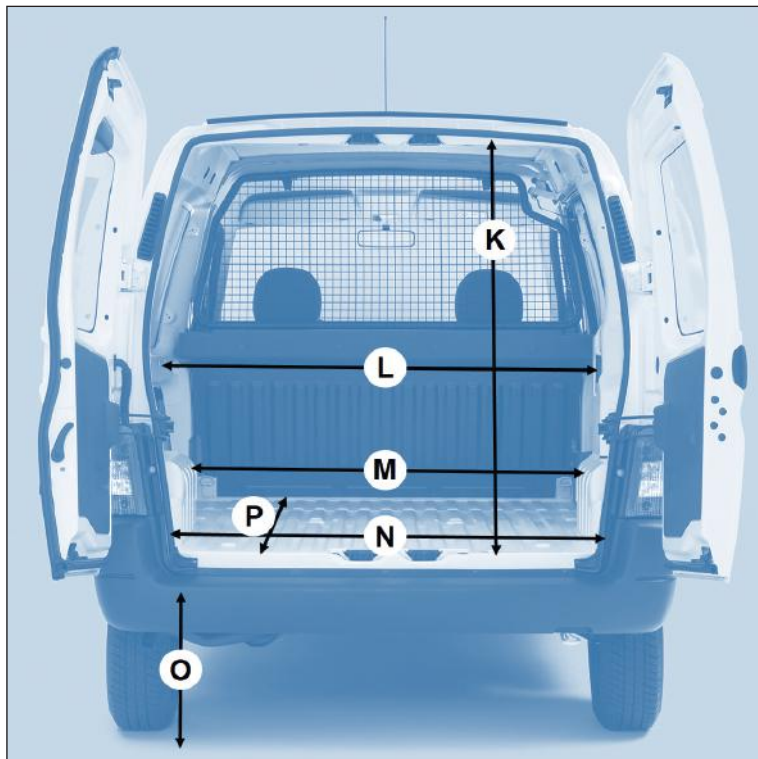

K	1 155
L	1 320
M	1 190
N	1 186
O	568
P	1 700

M= largura entre as caixas de rodas

N = Largura entre as portas

Massas e cargas rebocáveis (em kg) para furgão*

Motor	1.6 16V Flex
Combustível	Gasolina / Etanol
Lugares	2
• Massa em vazio em ordem de marcha (MODM)	1138
• Capacidade de carga máxima*	800
• Massa máxima tecnicamente admissível com carga (MTAC = MODM + Carga útil)	1938
• Massa total rodante admissível (MMA)	2538
• Reboque com e sem freios	600
• Peso max. admissível no eixo dianteiro	881
• Peso max. admissível no eixo traseiro	1057

*Valores para modelo básico sem equipamentos opcionais.

Obs:

1) Respeite os limites da capacidade máxima de carga da sua versão. A capacidade de carga máxima suportada pelo seu veículo, de acordo com a versão, é a soma dos pesos do condutor, passageiros e da carga transportada no veículo (cabine e zona de carga).

2) Distribua a carga de maneira a respeitar os pesos máximos admissíveis nos eixos, que correspondem aos limites admissíveis de dimensionamento dos mesmos.

3) Os valores de MTAC e de cargas rebocáveis indicadas são válidas para uma altitude máxima de 1 000 metros; a carga rebocável mencionada deve ser reduzida em 10 % por incrementos de 1 000 metros suplementares. Temperaturas externas elevadas (superiores a 37°C) podem levar a reduções de desempenhos do veículo, para proteção do motor. Limite a carga transportada.

Elementos de identificação

A. Número do chassi na carroceria

Este número está gravado na carroceria sobre o suporte do amortecedor.

B. Número do chassi na travessa inferior do parabrisa (NIV).

C. Pneus/Pintura

Esta etiqueta, colada junto a coluna da porta dianteira do lado do condutor, indica:

- a pressão dos pneus em vazio, com carga e para menor consumo de combustível,
- as dimensões dos pneus.
- a pressão do estepe.
- a referência da cor da pintura.

D. Etiqueta autodestrutiva, fixada na coluna da porta do passageiro, embaixo do assento do passageiro e no vão do motor, com o Número de Identificação Veicular (NIV ou VIN).

Etiqueta com a ano de fabricação do veículo fixada na coluna da porta do passageiro

E. Etiqueta de carga, fixada na coluna da porta do passageiro.

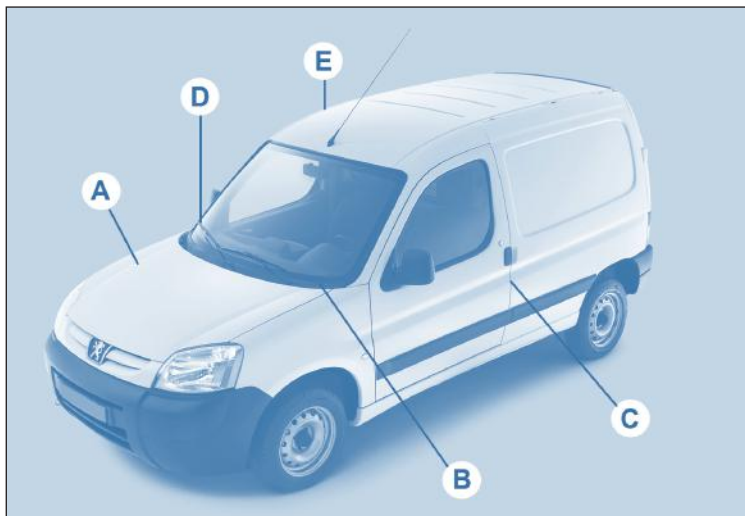

i O controle da pressão de inflação dos pneus deve ser efetuado a frio, semanalmente.

! Proibido cobrir, pintar, soldar, cortar, perfurar, alterar ou remover o Número de Identificação Veicular (NIV)

☘ O controle da pressão dos pneus deve ser efetuado a frio, semanalmente.

Uma pressão dos pneus insuficiente aumenta o consumo de combustível.

Informações importantes

Limites Máximos de Ruído para Controle de Poluição Sonora - dB(A)	
MOTORES	1.6 16V Flex
CAIXA DE MARCHA	Manual 5 marchas
Valor para Fiscalização	82,73

Valores para Controle de Emissão de Poluentes- (CONAMA 18/1996)*	
MOTORES	1.6 16V Flex
CAIXA DE MARCHA	Manual 5 marchas
Rotação de marcha lenta (RPM)	750 (+150 / -50)
Concentração de CO ₂ em marcha lenta (%)	< 0,2%

VELOCIDADES PARA TROCA DE MARCHAS (NBR 6601)			
1º para 2º	2º para 3º	3º para 4º	4º para 5º
25 km/h	40 km/h	65 km/h	72 km/h

*Valores para modelo básico sem equipamentos opcionais.

Obs: Temperaturas externas elevadas (superiores a 37°C) podem levar a reduções de desempenhos do veículo. Para proteção do motor, limite a carga transportada.

Este veículo está em conformidade com a legislação vigente de controle da poluição sonora para veículos automotores;

TABELA DE PRESSÃO DOS PNEUS (BAR/PSI) E PNEUS HOMOLOGADOS					
			1.6 16V Flex		
Dimensão	Fabricação	Modelo	Eixo Dianteiro	Eixo Traseiro	Roda sobressalente (estepe)
175/65 R14	Pirelli	Chrono	2.8/41 (1)	3.4/49 (1)	3.4/49
			2.8/41 (2)	3.4/49 (2)	

(1) veículo em estado de funcionamento + condutor e 01 (um) passageiro

(2) veículo em estado de funcionamento + condutor e 01 (um) passageiro + capacidade de carga máxima

Notas:

- 1) Recomenda-se verificar a pressão de inflação dos pneus semanalmente e com os mesmos próximos à temperatura ambiente (frios).
- 2) O estepe também deve ser calibrado periodicamente, com a pressão de 3.4 bar / 49 PSI.
- 3) Respeitar a limitação de velocidade estipulada para o uso do estepe
- 4) Pode ocorrer uma degradação do nível de conforto, na capacidade de absorção de vibração e ruído dos pneus quando utilizada a pressão de consumo.
- 5) A redução do consumo de combustível é diretamente impactada pela maneira como o veículo é conduzido. A condução "esportiva" eleva o consumo de combustível.
- 6) A utilização de pressões de calibragem acima ou abaixo do especificado compromete a integridade dos pneus, sua durabilidade e aumenta o consumo de combustível.



	Pressão recomendada Tolerância de 3 PSI acima ou abaixo	Segurança Conforto Durabilidade Baixo consumo de combustível
	Pressão temporariamente admissível Entre 3 a 7 PSI abaixo da pressão recomendada	Durabilidade reduzida do pneu em pelo menos 8.000 quilômetros
	Pressão perigosa Entre 7 a 15 PSI abaixo da pressão recomendada Pressão de alto risco Abaixo de 15 PSI da pressão recomendada	Risco de explosão Forte aumento dos riscos: - Riscos de aquaplanagem - Riscos de desgaste nos ombros dos pneus - Aumento do consumo de combustível



10

- 7) Recomenda-se sempre substituir os pneus por modelos homologados neste manual para manutenção das prestações de segurança, conforto e consumo de combustível.

Exterior



Chave	37
Chave, telecomando	38
Substituição da bateria, reinicialização	39
Partida - parada do motor, chave, telecomando	39
Travamento / destravamento a partir do interior	42

Substituição de uma palheta do limpavidros	90
Lava-vidros	50
Desembaçamento dianteiro	33

Luzes de mudança de direção	56
Regulagem da altura dos faróis	35
Substituição das lâmpadas dianteiras	77

Reboque do veículo	91
--------------------	----

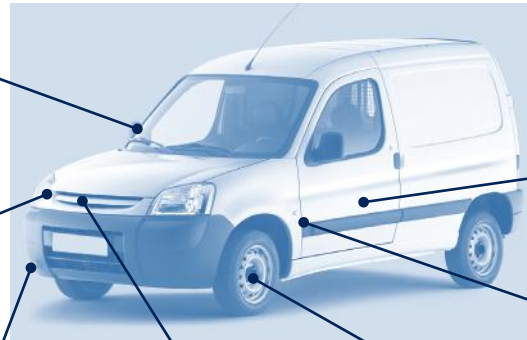

Abertura do capô	67
------------------	----

Portas dianteiras	41
Caixa de ferramentas	74

Luz de mudança de direção lateral	79
-----------------------------------	----

Pneus, pressão ABS, REF	100-101 57
----------------------------	---------------

Exterior (continuação)

Portas traseiras	43		Retrovisores externos	36
Substituição das luzes traseiras	78-79		- manual	
Luzes traseiras	78-79		- elétrico	
3ª luz de freio (porta traseira)	79		Porta lateral deslizante manual	41
Luz da placa - portas traseiras	78		Tampa reservatório de combustível	45
Reboque	92-93		Triângulo	59
Roda sobressalente	73		Ferramentas	74
			Substituição da roda	73
			Enchimento, pressão pneus	100-101

Posto de condução

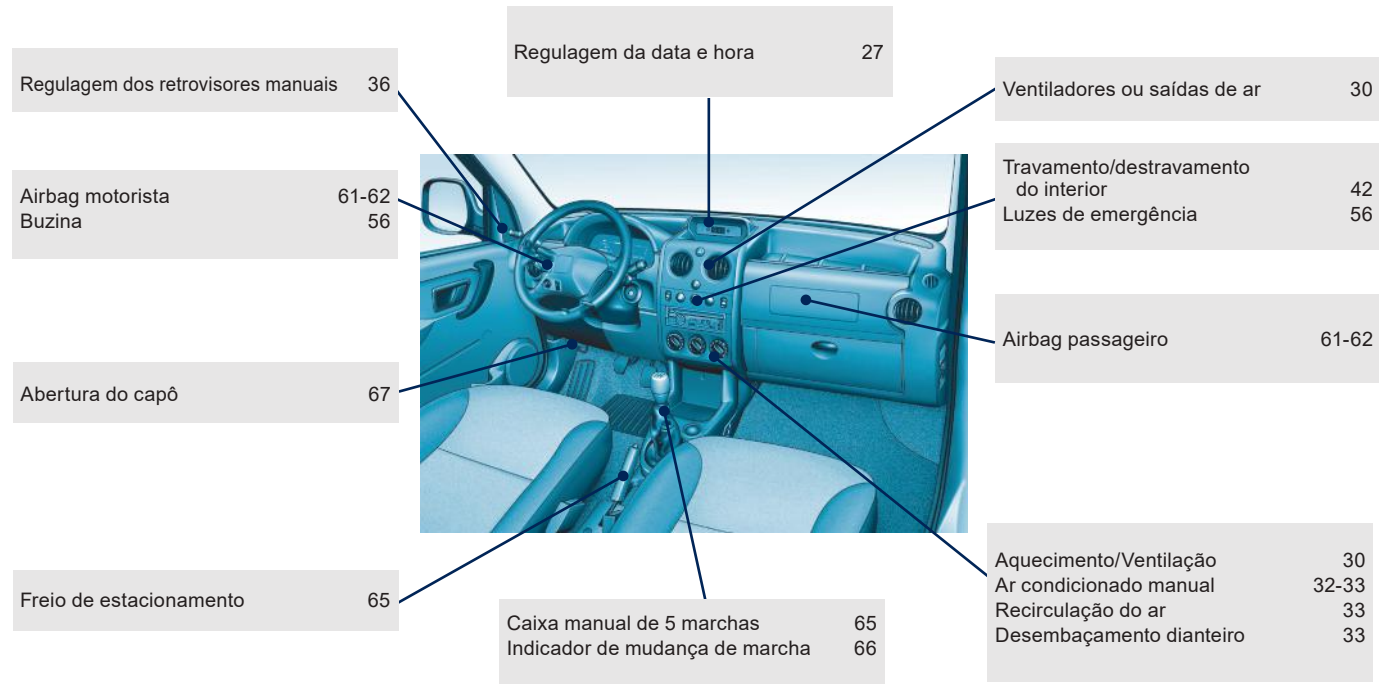

Posto de condução (continuação)

Painel de instrumentos	16
Indicadores luminosos	17-23
Indicador de manutenção	24-25
Odômetros	26
Indicador de mudança de marcha	66
Reostato de iluminação	27
Computador de bordo	28-29
Regulagem da hora	27

Regulagem dos retrovisores	36
----------------------------	----

Comando de iluminação	47
Luzes de mudança de direção	56

Regulagem da altura dos faróis	35
--------------------------------	----

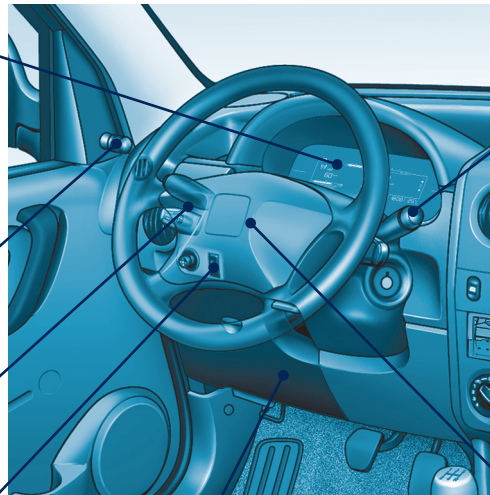

Comando do limpavidros	50
Computador de bordo	28-29

Regulagem do volante	35
Buzina	56



Fusíveis do painel de bordo	82-84
-----------------------------	-------

Interior



Arrumações interiores - porta-copos/latas - para-sol - porta-luvas - porta-objetos - porta-objetos superior	52-54	Luzes de teto dianteiras Substituição das lâmpadas das luzes de teto	51 80
Caixa de ferramentas	74	Airbags frontais Tomadas de acessórios 12 V	61-62 53
Bancos dianteiros - regulagens manuais - encosto de cabeça	34	Banco dianteiro Transporte de crianças	34 64-65
Cintos de segurança	58	Roda sobressalente, macaco, substituição de roda	73-76
Luzes de teto traseiras Substituição das lâmpadas das luzes de teto	51 80		
Arrumações da zona de carga - argolas de fixação - retenção de carga Carregue o veículo corretamente Cargas e massas	55 55 97		

Manutenção - Características

Verificação dos níveis	71
- óleo	
- líquido de freio	
- líquido de direção assistida	
- líquido de arrefecimento	
- líquido do lava-vidros	

Verificação dos elementos	70
- bateria	
- filtro de ar	
- filtro de óleo	
- pastilhas/discos de freios	

Substituição das lâmpadas	77-80
- dianteiras	
- traseiras	



Abertura do capô	67
Motores Flex	68
Motor 1.6 16V Flex	69
Motor e caixa de marchas	94

Bateria de 12 V	88-89
-----------------	-------



Modo de economia de energia	89
-----------------------------	----

Fusíveis do compartimento do motor	85-87
------------------------------------	-------



Massas e cargas	97
-----------------	----

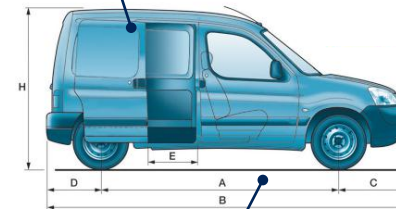

Dimensões	95
Elementos de identificação	98

Etiquetas

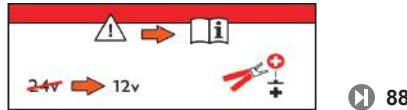

Este manual apresenta todos os equipamentos disponíveis.

Cada modelo comercializado utiliza apenas uma parte dos equipamentos indicados, em função das versões e as características próprias do país onde é comercializado.

As descrições e imagens são fornecidas sem compromisso. A Automóveis PEUGEOT reserva-se ao direito de alterar as características técnicas, equipamentos e acessórios sem que seja necessário atualizar o presente manual.

Esta documentação constitui parte integrante do seu veículo. Deverá passá-la ao novo proprietário em caso de venda.

As reproduções e traduções, mesmo que parciais, são proibidas sem autorização por escrito da PEUGEOT.

Este veículo está conforme ao PROCONVE (Programa de controle da poluição atmosférica dos veículos automotores)

Para qualquer intervenção no seu veículo, dirija-se a uma oficina qualificada que dispõe da informação técnica, da competência e do material adaptado, algo que a rede PEUGEOT tem condições para proporcionar.

Este manual apresenta todos os equipamentos disponíveis em conjunto pela gama.



PEUGEOT-CITROËN DO BRASIL LTDA.
AV. das Nações Unidas, 19707
Santo Amaro - SP
CEP 04795-100



