



## KIA MOTORS

Este veículo está em conformidade com o Programa de Controle da Poluição do Ar por Veículos Automotores (PROCONVE).

A perfeita manutenção do veículo é fundamental para a redução da poluição do meio ambiente.

O proprietário do veículo é responsável pelo perfeito controle das manutenções devendo, além de fiscalizar, também exigir que as manutenções sejam realizadas na Rede Autorizada de Concessionárias KIA, conforme o Plano de Manutenção recomendado pela KIA Motors, utilizando somente peças originais KIA.

A garantia KIA, nos termos expressos no Manual de Garantia e Manutenção, é válida única e exclusivamente se o proprietário do veículo executar as manutenções preventivas e corretivas, nos intervalos de quilometragem recomendados, na Rede Autorizada de Concessionárias KIA.

O proprietário do veículo deve exigir que sejam feitos todos os registros referentes aos serviços executados e preservar consigo todos os comprovantes de serviços efetuados.





## Prefácio

---

Quando você precisar de qualquer serviço, lembre-se que sua Concessionária Autorizada KIA conhece melhor seu veículo, tem técnicos treinados na fábrica, ferramentas especiais para serviços e peças originais KIA para reposição, além de fazer questão de lhe dar total satisfação.

Como os futuros proprietários deste veículo também necessitarão das importantes informações contidas neste manual, ele deve ser deixado no veículo caso o mesmo seja vendido.

Através deste manual você se familiarizará com o funcionamento, manutenção e itens de segurança do seu novo veículo.

Ele é suplementado pelo Manual de Garantia e Manutenção que fornece informações importantes sobre a garantia do seu veículo, bem como sobre o Plano de Manutenção Periódica Programada. É fundamental que você leia estes manuais com atenção e siga estas recomendações para usufruir o seu veículo de forma tranquila e segura.

A KIA Motors oferece uma grande variedade de itens opcionais e diferentes versões em seus modelos.

Portanto, alguns equipamentos e recursos descritos neste manual, bem como as várias ilustrações mostradas, podem não ser aplicáveis ao seu veículo. As informações e as especificações fornecidas neste manual são as mais precisas à época de sua impressão. A KIA Motors se reserva o direito de mudar especificações ou modelos a qualquer tempo sem prévio aviso e sem incorrer em qualquer tipo de obrigação. Se houver dúvida, contate sua Concessionária Autorizada KIA.

Esteja certo do nosso contínuo interesse em que você usufrua o seu veículo com total satisfação.



KIA Motors © 2018

Todos os direitos reservados.

Este manual não pode ser reproduzido ou traduzido em toda ou qualquer parte, sem prévia autorização da KIA Motors.  
Impresso no Brasil.





## **CONTEÚDO**

Introdução

**1**

Uma panorâmica do seu veículo

**2**

Equipamentos de segurança do seu veículo

**3**

Equipamentos do seu veículo

**4**

Áudio

**5**

Dirigindo seu veículo

**6**

O que fazer em caso de emergência

**7**

Manutenção

**8**

Especificações & Informações ao consumidor

**9**

Índice

**I**







## Introdução

1

Como usar este manual.....	1-2
Especificações do combustível .....	1-3
Instruções de manuseio do veículo .....	1-7
Amaciamento do veículo.....	1-7

2

3

4

5

6

7

8

9

I





## Introdução

### COMO USAR ESTE MANUAL

1

Nós queremos que você tenha o maior prazer ao dirigir seu veículo. O Manual do Proprietário pode ajudá-lo de várias maneiras, por isso recomendamos que você leia todo o manual. Entretanto, para evitar danos pessoais e/ou materiais, leia, especialmente, as ATENÇÕES e os CUIDADOS que aparecem ao longo do manual.

2

3

As ilustrações complementam o texto para explicar a melhor forma de desfrutar do seu veículo. Lendo o manual você obterá dados sobre as características do veículo, informações importantes de segurança e recomendações sobre como dirigir em vários tipos de piso.

4

5

O arranjo geral do manual é fornecido no Conteúdo. Utilize o índice quando estiver procurando por uma área ou um assunto específico. O índice apresenta uma listagem em ordem alfabética de todas as informações contidas no manual.

6

7

8

Seções: Este manual tem nove seções além do índice. Cada uma inicia com uma breve lista do seu conteúdo de modo que você possa saber rapidamente se aquela seção tem a informação que você quer.

9

1

Neste manual você encontrará várias ATENÇÕES, CUIDADOS e NOTAS.

Elas foram preparadas para aumentar sua segurança pessoal. Você deve ler e seguir cuidadosamente TODOS os procedimentos e recomendações dados nestas ATENÇÕES, CUIDADOS e NOTAS.

#### ATENÇÃO

As **ATENÇÕES** indicam situações nas quais sérios danos pessoais, ou até mesmo fatais, podem ocorrer se as recomendações forem ignoradas.

#### CUIDADO

Os **CUIDADOS** indicam situações nas quais danos ao seu veículo podem ocorrer se as recomendações forem ignoradas.

#### \* NOTA

As **NOTAS** indicam informações interessantes ou úteis.





## ESPECIFICAÇÕES DO COMBUSTÍVEL

### Motores a gasolina

#### Combustível sem chumbo

O seu veículo KIA foi projetado para utilizar somente combustível sem chumbo que possua uma Taxa de Octanagem RON (Número de Pesquisa de Octanas) 91 / AKI (Índice Anti-Detonação) 87 ou maior. (Não utilize combustíveis com metanol)

O seu veículo KIA foi projetado para obter o máximo desempenho com COMBUSTÍVEL SEM CHUMBO, bem como para minimizar as emissões de poluentes da exaustão e evitar que as velas de ignição sejam.

#### CUIDADO

**NUNCA USE COMBUSTÍVEL COM CHUMBO. O uso de combustível com chumbo é danoso ao catalisador, danifica o sensor de oxigênio do sistema de controle do motor e afeta o controle das emissões. Nunca coloque no tanque de combustível qualquer agente limpador para o sistema de combustível além daquele especificado pela KIA ou equivalente. (Consulte uma Concessionária Autorizada KIA para maiores detalhes.)**

#### ATENÇÃO

- Nunca “complete o tanque” depois que o bocal abastecedor tiver se desligado automaticamente quando estiver reabastecendo.
- Verifique sempre se a tampa do bocal de abastecimento foi seguramente fechada para evitar o derramamento de combustível no caso de um acidente.

#### Combustível com chumbo (se equipado)

Em alguns países os veículos são projetados para utilizar gasolina com chumbo. Quando você tiver de utilizar gasolina com chumbo, pergunte a uma Concessionária Autorizada KIA se o seu veículo pode ser abastecido com gasolina com chumbo.

A Taxa de Octanagem da gasolina com chumbo é a mesma que a da gasolina sem chumbo.

1

2

3

4

5

6

7

8

9

I



## Introdução

1

### **Gasolina contendo álcool e metanol**

O Gasohol, uma mistura de gasolina e etanol (também conhecido como álcool de grãos) e a gasolina ou gasohol contendo metanol (também conhecido como álcool de madeira) estão sendo comercializados juntamente ou em substituição a gasolina com e sem chumbo.

3

Não utilize gasolina contendo mais etanol que o especificado pela legislação brasileira e não utilize gasolina ou gasohol contendo qualquer quantidade de metanol. Qualquer destes combustíveis pode trazer problemas de dirigibilidade e pode danificar o sistema de combustível. Pare de utilizar o gasohol de qualquer tipo se ocorrerem problemas de dirigibilidade.

4

5

6

7

8

9

1

Danos ao veículo ou problemas de dirigibilidade não serão cobertos pela garantia do fabricante do veículo se eles resultarem do uso de:

1. Gasohol contendo mais etanol que o especificado pela legislação brasileira;
2. Gasolina ou gasohol contendo metanol;
3. Combustível com chumbo ou gasohol com chumbo.

### **⚠ CUIDADO**

***Nunca utilize gasolina contendo metanol. Pare de utilizar qualquer produto de gasohol que comprometa a dirigibilidade.***

### **Outros combustíveis**

Utilizar combustíveis tais como:

- Combustível com silicone (Si),
- Combustível com MMT (manganês, Mn),
- Combustível com ferroceno (Fe), e
- Outros combustíveis com aditivos metálicos podem causar danos ao motor e ao veículo, ou causar obstruções, falhas na ignição, aceleração ruim, parar o motor, fusão do catalisador, corrosão anormal, redução do ciclo de vida etc.

Além disso, a Luz Indicadora de Defeitos (IML) poderá acender.

### **\* NOTA**

Danos ao sistema de combustível ou problemas de desempenho causados pelo uso destes combustíveis não serão cobertos pela Garantia Limitada do seu novo veículo.







### **Utilização de MTBE**

A KIA recomenda evitar o uso de combustíveis contendo MTBE (Metil Terciário Butil Éter) acima de 15% em volume (Conteúdo de Oxigênio de 2,7% em peso) no seu veículo.

Combustíveis contendo MTBE acima de 15% em volume (Conteúdo de Oxigênio de 2,7% em peso) podem reduzir o desempenho do veículo e causar travamento por vapor ou uma partida difícil.

### **CUIDADO**

***A Garantia Limitada do Veículo não cobre danos ao sistema de combustível e quaisquer problemas de desempenho que forem causados pela utilização de combustíveis contendo metanol ou combustíveis contendo MTBE (Metil Terciário Butil Éter) acima de 15% em volume (Conteúdo de Oxigênio de 2,7% em peso).***

### **Não utilize metanol**

Combustíveis contendo metanol (álcool de madeira) não devem ser utilizados no veículo. Este tipo de combustível pode reduzir o desempenho do veículo e danificar os componentes do sistema de combustível.

### **Aditivos de Combustível**

A KIA recomenda a utilização de gasolina de boa qualidade, que atenda às especificações padrão Europeias (EN228) ou equivalentes.

Para clientes que não utilizam gasolina de boa qualidade, incluindo aditivos regularmente, e tem problemas na partida ou o motor não funciona suavemente, adicione uma garrafa de aditivo ao tanque de combustível a cada 15.000km (para Europa) ou 5.000km (exceto Europa). Os aditivos estão disponíveis nas Concessionárias Autorizadas KIA, com informações de como utilizá-los. Não misture com outros aditivos.

**1****2****3****4****5****6****7****8****9****10**

1

## *Funcionamento em países estrangeiros*

Se você estiver indo com seu veículo para outro país, certifique-se de:

- Observar todas as normas que regulamentam o registro e o seguro do veículo;
- Determinar se um combustível aceitável estará disponível.

2

3

4

5

6

7

8

9

10

## **Motores flexíveis (somente para o Brasil)**

- Os motores dos veículos Flex foram desenvolvidos para utilizar gasolina e álcool em qualquer proporção.
- Se o seu veículo estiver equipado com um motor Flex você pode utilizar álcool e gasolina (aprovados pela legislação) à venda nos postos de abastecimento Brasileiros, que pertençam à rede oficial de distribuição, que possui um sistema para especificar a qualidade do combustível.
- Você deve abastecer o pequeno reservatório que fica no compartimento do motor somente com gasolina.
- Após o abastecimento com combustível diferente do anteriormente utilizado, recomenda-se percorrer, imediatamente ao abastecimento, pelo menos, **10 km** com o motor em sua temperatura normal de trabalho.

### **⚠ CUIDADO**

***Nunca utilize qualquer tipo de etanol ou gasolina que não sejam aprovados por lei.***

***O conserto ou a substituição de componentes desgastados ou danificados devido à utilização de combustíveis não aprovados não será coberto pela garantia do fabricante do veículo.***

### **⚠ ATENÇÃO**

**O etanol para os motores flexíveis não pode ser ingerido como se faz com o vinho ou a cerveja, que foram destilados para esse fim. Este etanol contém gasolina e/ou outros aditivos.**



## INSTRUÇÕES DE MANUSEIO DO VEÍCULO

Assim como ocorre com outros veículos deste tipo, não utilizar este veículo corretamente pode resultar em perda de controle, acidente ou capotamento. Características específicas de projeto (maior distância ao solo, reboque etc.) dão a este veículo um centro de gravidade maior do que em outros veículos. Em outras palavras, este veículo não foi projetado para fazer curvas nas mesmas velocidades que um veículo 4x2 convencional. Evite curvas fechadas e manobras abruptas. Novamente, não utilizar este veículo corretamente poderá resultar em perda de controle, acidente ou capotamento. **Leia as instruções de condução “Reduzindo o risco de um capotamento”, na seção 6 deste manual.**

## AMACIAMENTO DO VEÍCULO

Não é necessário nenhum período de amaciamento. Mas seguindo algumas simples precauções nos primeiros 1.000km você pode aumentar o desempenho, a economia e a vida do seu veículo.

- Não acelere em demasia.
- Enquanto dirige, mantenha a rotação do motor (rpm, ou seja, rotações por minuto) em até 3.000 rpm.
- Não trafegue na mesma velocidade por longos períodos de tempo, seja ela alta ou baixa. Variar a rotação do motor é necessário para amaciá-lo adequadamente.
- Evite paradas bruscas, exceto em emergências, para permitir que os freios se assentem adequadamente.
- Não reboque um trailer durante os primeiros 2.000 km.

1

2

3

4

5

6

7

8

9

I





## Uma panorâmica do seu veículo

Vista geral externa .....	2-2
Vista geral interna.....	2-4
Vista geral do painel de instrumentos .....	2-5
Compartmento do motor.....	2-6

1

2

3

4

5

6

7

8

9

I





## Uma panorâmica do seu veículo

### VISTA GERAL EXTERNA

#### ■ Vista dianteira

1

2

3

4

5

6

7

8

9

1



- 1. Capô do motor ..... 4-36
- 2. Faróis (Características do veículo) ..... 4-105  
Faróis (Manutenção) ..... 8-63
- 3. Faróis de neblina dianteiros  
(Características do veículo) ..... 4-110  
Faróis de neblina dianteiros  
(Manutenção) ..... 8-63
- 4. Rodas e pneus ..... 8-33, 9-5
- 5. Espelho retrovisor externo ..... 4-53
- 6. Teto solar panorâmico ..... 4-42
- 7. Palhetas do limpador do para-brisa  
(Características do veículo) ..... 4-111  
Palhetas do limpador do para-brisa  
(Manutenção) ..... 8-26
- 8. Vidros ..... 4-31
- 9. Sistema auxiliar para estacionamento ..... 4-99

\* O formato real pode diferir da ilustração acima.

OQL018001L



■ Vista traseira



- 1. Trava das portas..... 4-15
- 2. Tampa protetora do bocal de abastecimento de combustível..... 4-38
- 3. Luzes combinadas traseiras (Manutenção)..... 8-63
- 4. Luz de freio elevada (Manutenção)..... 8-63
- 5. Tampa traseira ..... 4-19
- 6. Antena ..... 5-2
- 7. Câmera de ré ..... 4-104
- 8. Sistema auxiliar para estacionamento (Traseiro)..... 4-95



\* O formato real pode diferir da ilustração acima.

OQL018002L



## Uma panorâmica do seu veículo

### VISTA GERAL INTERNA

- 1
- 2
- 3
- 4
- 5
- 6
- 7
- 8
- 9
- I



- 1. Maçaneta interna da porta ..... 4-16
- 2. Interruptor dos vidros elétricos ..... 4-31
- 3. Interruptor central de travamento das portas ..... 4-17
- 4. Botão de travamento dos vidros elétricos ..... 4-34
- 5. Controle dos retrovisores externos ..... 4-54
- 6. Botão de rebatimento dos retrovisores externos ..... 4-54
- 7. Controle da iluminação do painel de instrumentos ..... 4-57
- 8. Botão Liga/Desliga o BCW/BSL ..... 6-75
- 9. Botão ESC off ..... 6-54
- 10. Botão de abertura/fechamento da tampa traseira ..... 4-21
- 11. Volante de direção ..... 4-48
- 12. Controle de inclinação e profundidade do volante de direção ..... 4-49
- 13. Caixa de fusíveis do painel interno ..... 8-50
- 14. Pedal do freio ..... 6-36
- 15. Pedal do freio de estacionamento ..... 6-39
- 16. Alavanca de liberação do capô ..... 4-36
- 17. Bancos ..... 3-2

\* O formato real pode diferir da ilustração acima.

OQL015005BR





VISTA GERAL DO PAINEL DE INSTRUMENTOS

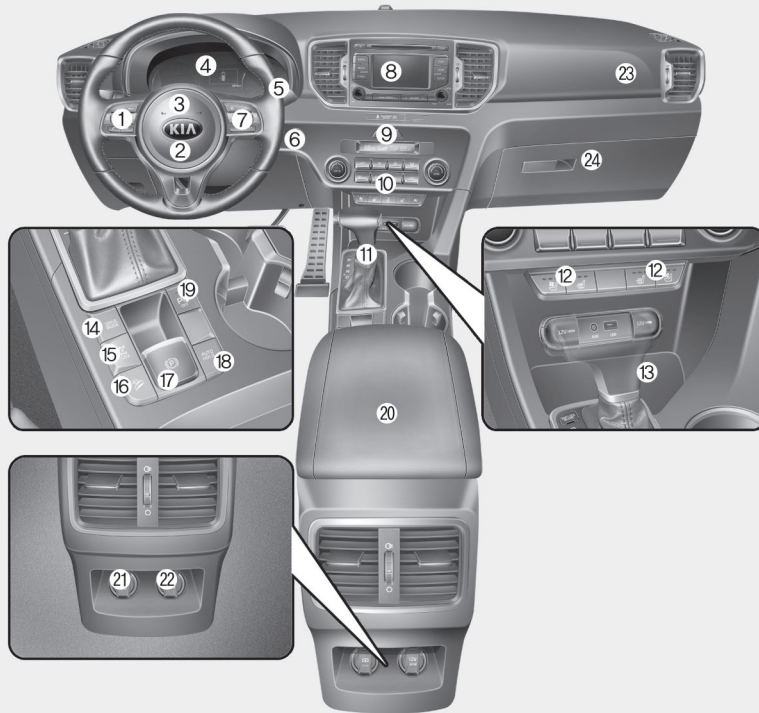

- 1. Controle do áudio no volante de direção ..... 5-3
- 2. Airbag frontal do motorista ..... 3-53
- 3. Buzina ..... 4-50
- 4. Painel de instrumentos..... 4-56
- 5. Alavanca de controle do limpador/lavador 4-111
- 6. Interruptor de ignição ..... 6-6  
Botão de partida/parada do motor ..... 6-11
- 7. Piloto automático ..... 6-77
- 8. Áudio ..... 5-7
- 9. Interruptor do pisca-alerta ..... 7-2
- 10. Sistema manual de climatização ..... 4-125  
Sistema automático de climatização ..... 4-131
- 11. Manopla do câmbio T/M ..... 6-18  
Manopla do câmbio T/A ..... 6-22
- 12. Aquecimento dos bancos ..... 4-151  
Ventilação dos bancos ..... 4-152
- 13. Carregador sem fio para smartphone ..... 4-154
- 14. Botão do Modo DRIVE ..... 6-73
- 15. Botão do AWD Lock ..... 6-30
- 16. Botão do DBC ..... 6-60
- 17. Interruptor do freio de Estacionamento Eletrônico (EPB) ..... 6-40
- 18. Botão Liga/Desliga o Auto Hold ..... 6-44
- 19. Botão Liga/Desliga o sistema auxiliar para estacionamento ..... 4-99
- 20. Porta-objetos do console central ..... 4-145
- 21. Carregador USB ..... 4-154
- 22. Tomada de energia ..... 4-153
- 23. Porta-luvas ..... 4-145
- 24. Airbag frontal do passageiro ..... 3-53



\* O formato real pode diferir da ilustração acima.

OQL015004BR

## Uma panorâmica do seu veículo

### COMPARTIMENTO DO MOTOR

#### ■ Motor Flex Fuel (Gasolina/Etanol) (Nu 2.0L - MPI)

1

2

3

4

5

6

7

8

9

10

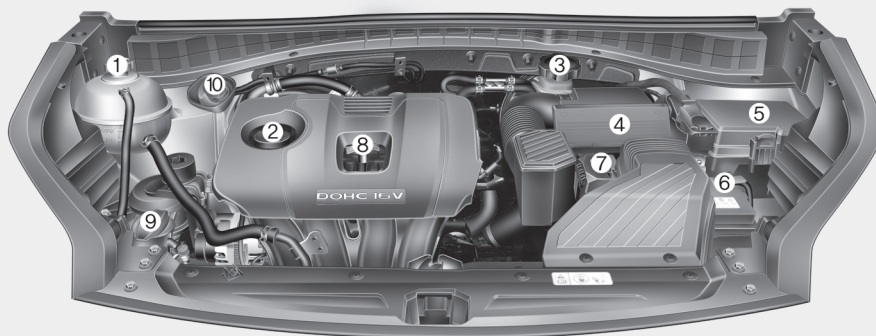

1. Reservatório do líquido de arrefecimento do motor ..... 8-15
2. Tampa do bocal de enchimento de óleo ..... 8-14
3. Reservatório do fluido de freio / embreagem (se equipado) ..... 8-19
4. Filtro de ar ..... 8-22
5. Caixa de fusíveis ..... 8-50
6. Terminal negativo da bateria ..... 8-29
7. Terminal positivo da bateria ..... 8-29
8. Vareta de medição do óleo do motor ..... 8-14
9. Reservatório do fluido de lavagem do para-brisa ..... 8-20
10. Reservatório de gasolina do sistema de partida a frio ..... 4-39

\* O compartimento do motor do veículo pode diferir do mostrado na figura acima.

OQL075094BR



Bancos / 3-2

Cintos de segurança / 3-17

Dispositivo de retenção para crianças / 3-32

Airbags / 3-45

1

2

## Equipamentos de segurança do seu veículo

3

4

5

6

7

8

9

1



## Equipamentos de segurança do seu veículo

### BANCOS

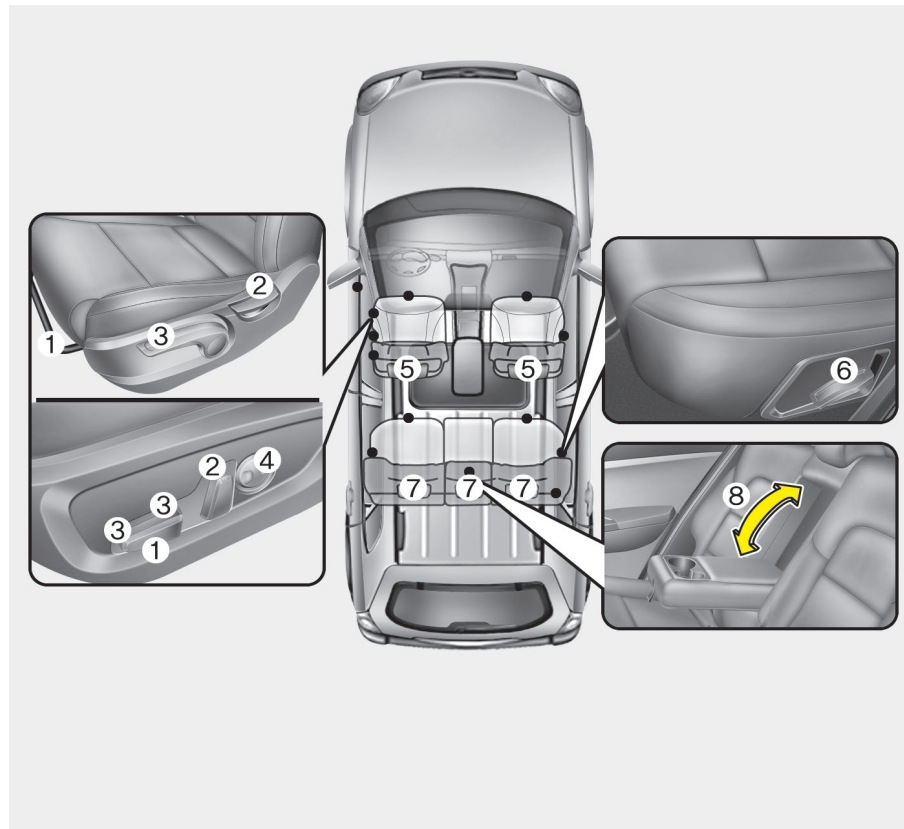

#### Bancos dianteiros

- (1) Ajuste do banco, para frente/para trás
- (2) Reclinação do banco
- (3) Altura do assento do banco
- (4) Apoio lombar (banco do motorista)\*
- (5) Apoio de cabeça

#### Bancos traseiros

- (6) Alavanca de ajuste do ângulo e rebatimento do encosto dos bancos\*
- (7) Apoio de cabeça
- (8) Descansa-braço

\* : se equipado

OQL035001



### **⚠️ ATENÇÃO – Objetos soltos**

Objetos soltos na região dos pés do motorista podem interferir no acionamento dos pedais, possivelmente causando um acidente. Não coloque nada sob os bancos dianteiros.

### **⚠️ ATENÇÃO – Encosto na posição vertical**

Quando se retorna o encosto do banco para a posição vertical, deve-se segurar o encosto, retorná-lo vagarosamente e certificar-se que não há ocupantes próximos do banco. Se o encosto do banco for retornado para a posição vertical sem ser seguro e controlado, ele pode se mover rapidamente para frente resultando em lesões acidentais a uma pessoa que for pega pelo encosto.

### **⚠️ ATENÇÃO – Responsabilidade do motorista sobre os passageiros**

Dirigir um veículo com o encosto dos bancos reclinados pode levar a danos pessoais sérios, ou mesmo fatais, no caso de um acidente. Se um encosto dianteiro estiver reclinado durante um acidente, o quadril do ocupante desse banco pode deslizar por baixo da parte abdominal do cinto de segurança, aplicando uma grande força no abdômen que está desprotegido. Danos pessoais internos sérios ou mesmo fatais podem ocorrer. O motorista deve exigir que os passageiros mantenham o encosto dos bancos em uma posição confortável próxima da vertical sempre que o veículo estiver em movimento.

### **⚠️ ATENÇÃO**

Não utilize almofada sobre o assento do banco, pois reduzirá o atrito entre o assento e o passageiro. O quadril do passageiro pode deslizar por baixo da parte abdominal do cinto de segurança no caso de um acidente ou parada brusca. Podem ocorrer lesões internas sérias ou até mesmo fatais devido ao não funcionamento adequado do cinto de segurança.

### **⚠️ ATENÇÃO – Banco do motorista**

- Nunca tente ajustar o banco com o veículo em movimento. Isto pode causar perda de controle e um acidente com danos pessoais sérios, e até mesmo fatais, ou danos materiais.

(Continua)

1

2

3

4

5

6

7

8

9

I



## Equipamentos de segurança do seu veículo

1

2

3

4

5

6

7

8

9

1

(Continuação)

- Não permita que nada interfira na posição normal do encosto do banco. A armazenagem de objetos contra o encosto, ou de qualquer forma que interfira no travamento adequado do encosto, pode resultar em danos pessoais sérios, ou mesmo fatais, no caso de uma parada repentina ou uma colisão.
- Sempre trafegue com o encosto do banco na vertical e com a parte abdominal do cinto de segurança bem firme e ao redor do quadril. Esta posição coloca o cinto de segurança na melhor posição para protegê-lo no caso de um acidente.
- Para evitar lesões desnecessárias, e talvez severas, causadas pelo airbag, sempre se sente o mais para trás e longe possível do volante de direção, mantendo um controle confortável do veículo. Recomendamos que o seu peito fique pelo menos 25cm longe do volante.

### **⚠ ATENÇÃO** - Encosto dos bancos traseiros

- O encosto do banco traseiro deve estar bem preso. Caso contrário, os passageiros e os objetos que estão no banco podem ser arremessados para frente, resultando em lesões sérias ou mesmo fatais no caso de uma parada repentina ou colisão.
  - Bagagem e outras cargas devem ficar deitadas no compartimento de bagagem. Se os objetos forem grandes, pesados ou precisam ser empilhados, eles devem ser bem presos.
- Em nenhuma circunstância a carga pode ser empilhada de modo que fique mais alta que o encosto. Não seguir esta recomendação pode causar lesões sérias ou mesmo fatais no caso de uma parada repentina, colisão ou capotamento.
- Nenhum passageiro pode ficar no compartimento de carga nem se sentar ou deitar no banco traseiro quando estiver com o encosto dobrado, quando o veículo estiver em movimento.

(Continua)

(Continuação)

- Todos os passageiros devem estar adequadamente sentados nos bancos e seguramente presos a eles quando estiver trafegando.
- Ao retornar o encosto para a posição vertical, certifique-se que ele esteja bem preso puxando-o para frente e para trás.
  - Para evitar a possibilidade de queimaduras, não remova o carpete da área de carga.
- Os dispositivos de controle de emissões, sob o assoalho da área de carga, geram altas temperaturas.

### **⚠ ATENÇÃO**

Após ajustar o banco, verifique se está corretamente travado no lugar, tentando movê-lo para frente ou para trás sem usar a alavanca de liberação da trava. O movimento repentino e inesperado do banco do motorista pode ocasionar perda de controle do veículo, resultando em um acidente.





### ⚠ ATENÇÃO

- Não ajuste o banco quando estiver usando o cinto de segurança. Mover o assento do banco para frente pode causar forte pressão sobre o abdômen.
- Tenha extremo cuidado para não prender as mãos ou objetos nos mecanismos dos bancos quando mover o banco.
- Não coloque isqueiros no assoalho ou no banco, pois ao mover o banco, pode vaziar gás do isqueiro e causar incêndio.
- Se houver ocupantes nos bancos traseiros, tenha cuidado ao ajustar a posição dos bancos dianteiros.
- Tenha extremo cuidado quando pegar pequenos objetos presos sob os bancos ou entre os bancos e o console central. Você poderá cortar ou machucar suas mãos com arestas afiadas do mecanismo dos bancos.

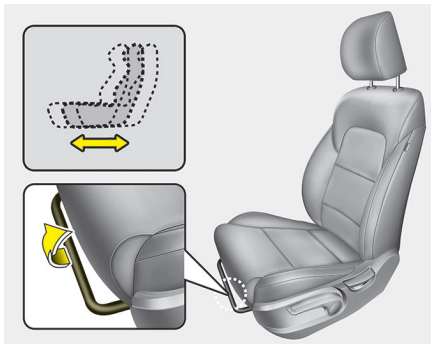

### Ajuste dos bancos dianteiros – manual

#### *Ajuste para frente e para trás*

Para mover o banco para frente ou para trás:

1. Puxe a alavanca de ajuste do deslizamento do banco para cima e segure-a.
2. Deslize o banco para a posição desejada.
3. Solte a alavanca e certifique-se que o banco está travado no lugar.

Ajuste o banco antes de dirigir e certifique-se que ele esteja travado seguramente, tentando movê-lo para frente e para trás sem utilizar a alavanca de ajuste. Se o banco se mover, ele não está travado adequadamente.

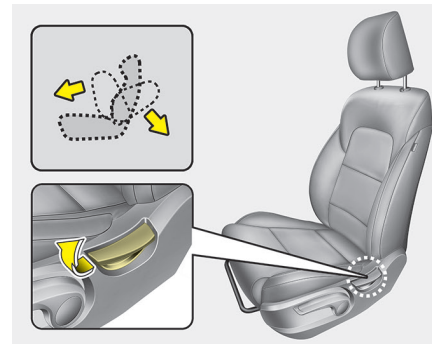

### *Inclinação do encosto*

Para reclinar o encosto:

1. Incline-se levemente para frente e levante a alavanca para reclinar o encosto.
2. Cuidadosamente encoste no banco e ajuste o encosto do banco para a posição desejada.
3. Solte a alavanca e certifique-se que o encosto esteja travado no lugar (a alavanca DEVE retornar para a sua posição original para que o encosto esteja travado).

1

2

3

4

5

6

7

8

9

10





## Equipamentos de segurança do seu veículo

### **Banco com encosto reclinável**

**1** Sentar em uma posição reclinada quando o veículo estiver em movimento pode ser perigoso.

**2** Mesmo com o cinto de segurança, as proteções do seu sistema de retenção (cintos de segurança e / ou airbags) ficam muito reduzidas pelo encosto do banco estar reclinado.

### **⚠ ATENÇÃO**

**NUNCA conduza o veículo com um encosto reclinado.**

**3** **Dirigir um veículo com o encosto dos bancos reclinados pode levar a danos pessoais sérios, ou mesmo fatais, no caso de um acidente ou frenagem bruta. Se um encosto dianteiro estiver reclinado durante um acidente, o quadril do ocupante desse banco pode deslizar por baixo da parte abdominal do cinto de segurança, aplicando uma grande força no abdômen que está desprotegido. Danos pessoais internos sérios ou mesmo fatais podem ocorrer. O motorista deve exigir que os passageiros mantenham o encosto dos bancos em uma posição confortável próxima da vertical sempre que o veículo estiver em movimento.**

**4**

**5**

**6**

**7**

**8**

**9**

**1**

Os cintos de segurança devem ser firmemente afivelados contra seus quadris e peito para funcionar corretamente. Quando o encosto do banco estiver reclinado, o cinto de ombro não fará seu trabalho, porque não vai ser ajustado ao seu peito. Em vez disso, ele estará à sua frente. Durante um acidente, você poderá ser jogado no cinto de segurança, causando lesões no pescoço ou outras lesões.

Quanto mais o encosto do banco estiver reclinado, maior a chance de o passageiro deslizar sob o cinto de segurança e/ou o pescoço do passageiro enroscar no cinto.







## Equipamentos de segurança do seu veículo

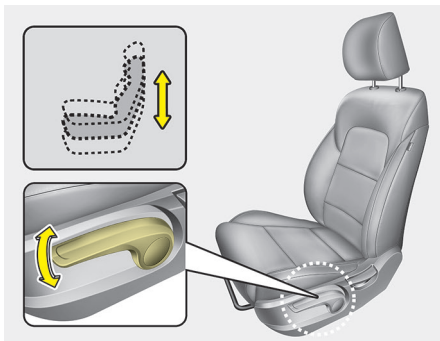

### **Ajuste da altura do banco (se equipado)**

Para ajustar a altura do assento do banco, mova a alavanca para cima ou para baixo.

- Para abaixar o assento do banco, empurre a alavanca para baixo várias vezes.
- Para elevar o assento do banco, puxe a alavanca para cima várias vezes.

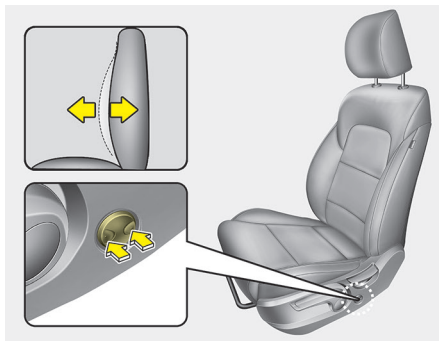

### **Apoio lombar (se equipado)**

O apoio lombar pode ser ajustado pressionando-se o interruptor de apoio lombar, localizado na lateral do banco do motorista.

1. Pressione a parte da frente do interruptor para aumentar o apoio, ou pressione a parte de trás do interruptor para diminuir o apoio.
2. Solte o interruptor assim que alcançar a posição desejada.

### **Ajuste dos bancos dianteiros – elétrico (se equipado)**

O banco dianteiro pode ser ajustado utilizando-se os interruptores de controle localizados na parte externa do assento. Antes de começar a trafegar, ajuste o banco para uma posição adequada de modo que se possa facilmente controlar o volante de direção, os pedais e os interruptores no painel de instrumentos.

### **⚠ ATENÇÃO**

**Os bancos elétricos funcionam com a ignição desligada.**

**Portanto, crianças nunca devem ser deixadas sozinhas dentro do veículo.**

1

2

3

4

5

6

7

8

9

10





## Equipamentos de segurança do seu veículo

1

2

3

4

5

6

7

8

9

1

### CUIDADO

- O banco elétrico é acionado por um motor elétrico. Pare de acioná-lo uma vez que o ajuste esteja adequado. O funcionamento por um tempo excessivo pode danificar os equipamentos elétricos.
- Quando em funcionamento, os bancos elétricos consomem grande quantidade de eletricidade. Para evitar um esgotamento desnecessário do sistema de carregamento, não acione os bancos elétricos mais que o necessário com o motor do veículo desligado.
- Não acione dois ou mais botões de controle dos bancos elétricos ao mesmo tempo. Fazer isto pode resultar em defeitos no motor do banco ou nos componentes elétricos.

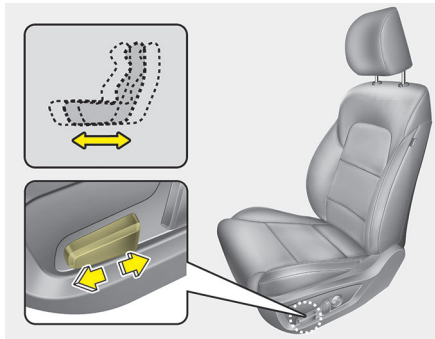

#### Ajuste para frente e para trás

Empurre o interruptor de controle para frente ou para trás para mover o banco para a posição desejada. Solte o interruptor uma vez que o banco tenha alcançado a posição desejada.

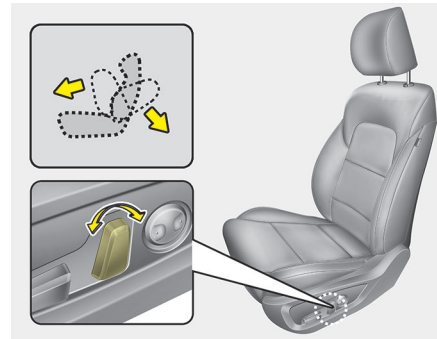

#### Inclinação do encosto

Empurre o interruptor de controle para frente ou para trás para mover o encosto do banco para o ângulo desejado. Solte o interruptor uma vez que o banco tenha alcançado a posição desejada.





## Equipamentos de segurança do seu veículo

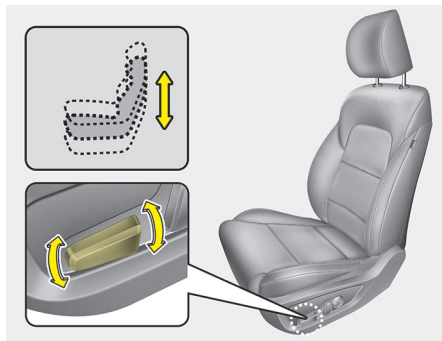

### Altura do banco (se equipado)

Puxe a parte da frente do interruptor de controle para cima, para levantar, e para baixo para abaixar a parte da frente do assento do banco. Puxe a parte de trás do interruptor de controle para cima, para levantar, e para baixo para abaixar a parte de trás do assento do banco. Solte o interruptor uma vez que o banco tenha alcançado a posição desejada.

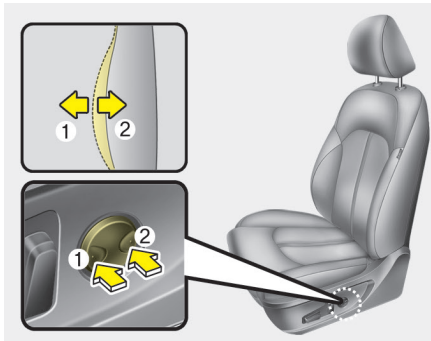

### Apoio lombar (se equipado)

O apoio lombar pode ser ajustado pressionando-se o interruptor de apoio lombar, localizado na lateral do banco.

1. Pressione a parte da frente do interruptor para aumentar o apoio lombar, ou a parte de trás do interruptor para diminuir o apoio.
2. Libere o interruptor quando atingir a posição desejada.

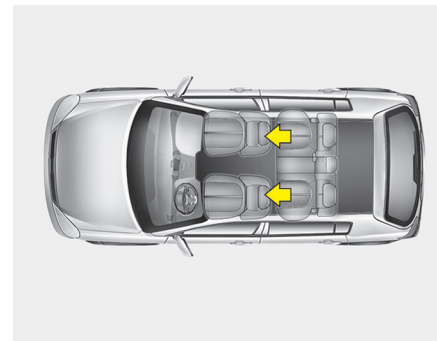

### Apoio de cabeça (para os bancos dianteiros)

Os bancos do motorista e do passageiro da frente são equipados com apoio de cabeça para a segurança e conforto dos ocupantes.

O apoio de cabeça não apenas proporciona conforto para o motorista e passageiros, mas também ajuda a proteger a cabeça e o pescoço no caso de uma colisão.

1

2

3

4

5

6

7

8

9

1



1

### ⚠ ATENÇÃO

2

3

4

5

6

7

8

9

1

- Para uma maior eficiência no caso de um acidente, o apoio de cabeça deve estar ajustado de modo que o meio dele esteja na mesma altura que o centro de gravidade da cabeça do ocupante. Geralmente o centro de gravidade da cabeça da maioria das pessoas fica próximo da altura da parte superior dos seus olhos. Também ajuste o apoio de cabeça o mais próximo possível da cabeça. Por isso, não é recomendado o uso de uma almofada que mantenha o corpo afastado do encosto.
- Não trafegue com o apoio de cabeça removido, pois podem ocorrer sérias lesões aos ocupantes no caso de um acidente. O apoio de cabeça proporciona proteção ao pescoço quando adequadamente ajustado.
- Não ajuste o apoio de cabeça do banco do motorista com o veículo em movimento.

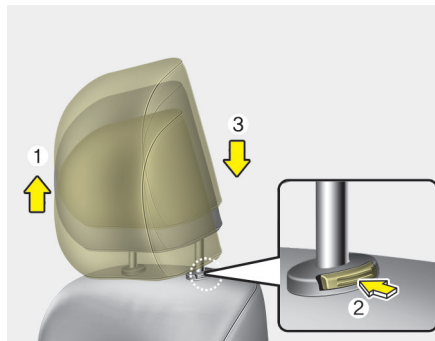

### Apoio de cabeça (para os bancos dianteiros)

Os bancos do motorista e do passageiro da frente são equipados com apoio de cabeça para a segurança e conforto dos ocupantes.

O apoio de cabeça não apenas proporciona conforto para o motorista e passageiros, mas também ajuda a proteger a cabeça e o pescoço no caso de uma colisão.

#### Ajuste da altura

Para levantar o apoio de cabeça, puxe-o para a posição desejada (1). Para abaixar o apoio de cabeça, pressione e mantenha o botão de liberação (2) pressionado e abaixe o apoio até a posição desejada (3).

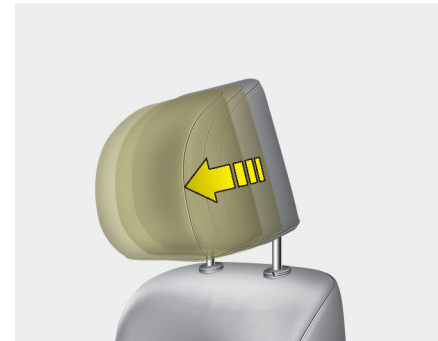

### Ajuste para frente e para trás

O apoio de cabeça pode ser ajustado para frente em 4 diferentes posições, puxando-o para frente até a parada desejada.

Para ajustar o apoio de cabeça para a sua posição o mais para trás possível,

Puxe-o totalmente para frente e solte-o.

Ajuste o apoio de cabeça de modo que ele sustente adequadamente a cabeça e o pescoço.



## Equipamentos de segurança do seu veículo

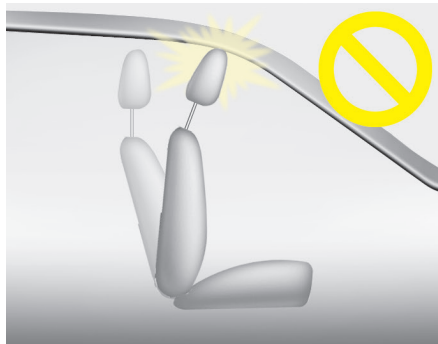

### CUIDADO

*Se você reclinar o encosto do banco para frente, com o apoio de cabeça e o assento do banco elevados, o apoio de cabeça poderá entrar em contato com o para-sol ou outras partes do veículo.*

### ■ Tipo A

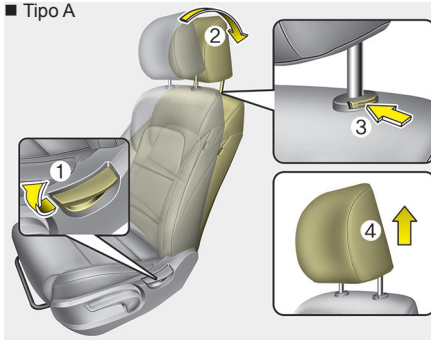

### ■ Tipo B

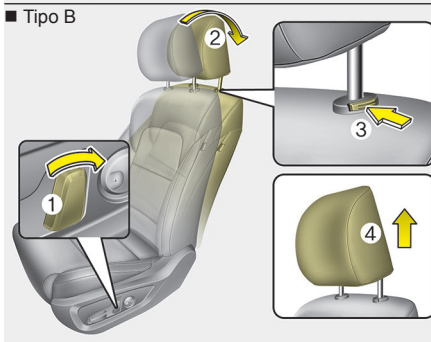

### Remoção / Instalação

Para remover o apoio de cabeça:

1. Recline o encosto do banco (2) com a alavanca ou interruptor de reclinación (1).
2. Levante o apoio de cabeça o máximo que puder.
3. Pressione o botão de liberação do apoio de cabeça (3) enquanto puxa o apoio para cima (4).

### ATENÇÃO

**NUNCA** permita que alguém trafegue no veículo com o apoio de cabeça removido.

1

2

3

4

5

6

7

8

9

I

## Equipamentos de segurança do seu veículo

### ■ Tipo A

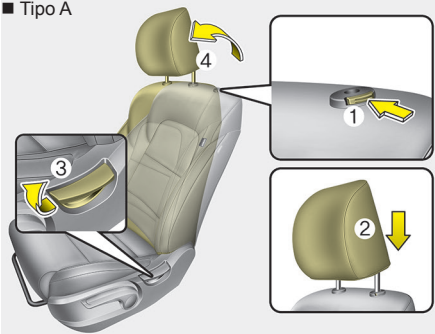

Para reinstalar o apoio de cabeça:

1. Coloque as hastes (2) do apoio de cabeça nos furos enquanto pressiona o botão de liberação (1).
2. Recline o encosto do banco (4) com a alavanca ou interruptor de reclinção (3).
3. Ajuste o apoio de cabeça na altura desejada.

### ⚠ ATENÇÃO

Sempre se certifique que o apoio de cabeça esteja travado na posição desejada depois de tê-lo reinstalado e ajustado adequadamente

### ■ Tipo B

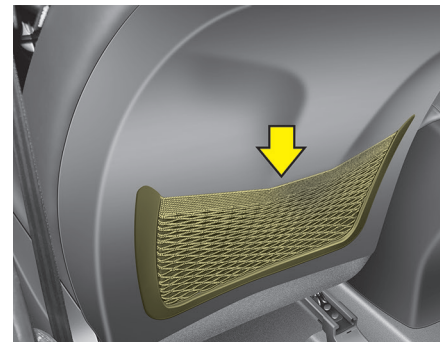
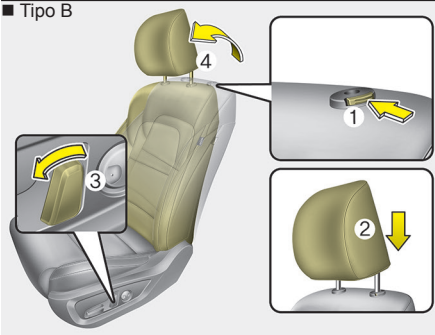

### Porta-revistas nos encostos dianteiros

Há um porta-revistas atrás do encosto dos bancos dianteiros do motorista e do passageiro da frente.

### ⚠ ATENÇÃO – Porta-revistas nos encostos dianteiros

Não coloque objetos pesados ou pontiagudos nos porta-revistas dos encostos dianteiros. Em um acidente eles podem sair dos porta-revistas e machucar os ocupantes do veículo.



### Bancos traseiros

#### Para rebater o banco traseiro

(se equipado)

Os encostos traseiros podem ser rebatidos para facilitar o carregamento de objetos longos ou para aumentar a capacidade do veículo para bagagens.

#### **⚠ ATENÇÃO**

Os encostos traseiros podem ser rebatidos para que seja possível carregar objetos longos que não poderiam ser acomodados de outra forma.

Nunca permita que os passageiros sentem-se sobre os encostos rebatidos com o veículo em movimento. Esta não é uma posição adequada para se sentar e não há cintos de segurança disponíveis para uso. Isso pode resultar em lesões sérias ou mesmo fatais no caso de um acidente ou parada brusca. Os objetos acomodados sobre os encostos rebatidos não devem ultrapassar a altura dos bancos dianteiros, pois isso pode permitir que o objeto deslize para a frente, causando lesões ou danos em caso de parada brusca.

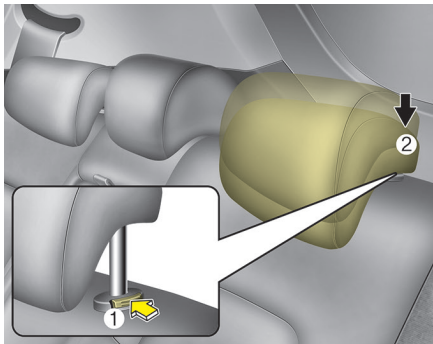

#### Para rebater os bancos traseiros

1. Coloque o encosto dos bancos dianteiros na posição vertical e, se necessário, deslize os bancos dianteiros para frente.
2. Abaixue os apoios de cabeça traseiros para a posição mais baixa.

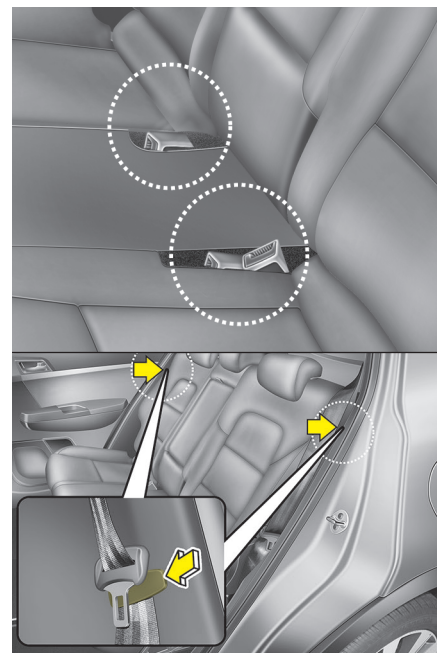

3. Insira o fecho do banco traseiro no encaixe entre o encosto e o assento do mesmo, insira a fita do cinto do banco traseiro na guia para evitar danos ao cinto de segurança.

1

2

3

4

5

6

7

8

9

10



## Equipamentos de segurança do seu veículo

1

2

3

4

5

6

7

8

9

10



4. Levante a parte frontal do assento dobrável para trás da alavanca, em seguida, dobre o assento para a frente do veículo. Quando levantar novamente o encosto para a posição ereta, sempre certifique-se de que o encosto esteja travado na posição certa, empurrando a sua parte superior.



5. Para utilizar o banco traseiro, levante e empurre o encosto para trás, puxando a alavanca de rebatimento. Empurre o encosto firmemente até que se possa ouvir um clique. Certifique-se de que o encosto do banco está travado no local certo.

6. Retorne os cintos de segurança traseiros para suas posições corretas.

### **⚠ ATENÇÃO**

Ao retornar o banco traseiro da posição dobrado para uma posição vertical, segure o banco de trás e retorne-o lentamente. Assegure que o encosto do banco está completamente travado na sua posição vertical, empurrando a parte superior do encosto do banco. Em caso de acidente ou parada repentina, o encosto destravado pode permitir a carga de avançar com grande força e adentrar ao compartimento dos passageiros, o que pode resultar em lesões graves ou fatais.





### **⚠ ATENÇÃO**

Não coloque objetos nos bancos traseiros, pois eles não podem ser adequadamente presos e podem colidir com os ocupantes dos bancos dianteiros em uma freada brusca colisão, o que pode resultar em lesões graves ou fatais.

### **⚠ ATENÇÃO**

Certifique-se que o motor esteja desligado, que a transmissão automática esteja na posição “P” (Estacionamento) ou a transmissão manual na 1ª marcha, e que o freio de estacionamento esteja acionado sempre que for carregar ou descarregar carga. Não tomar estas precauções pode permitir que o veículo se mova se a alavanca de mudança de marchas for inadvertidamente movida para outra posição.

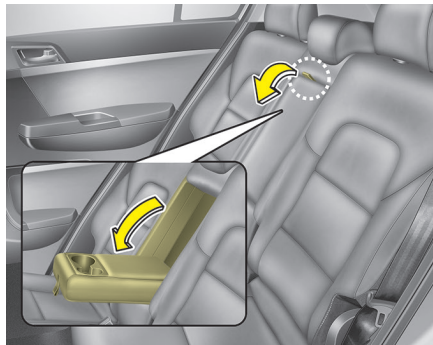

#### **Descansa-braço**

Para usar o descansa-braço, puxe-o para frente do encosto do banco.

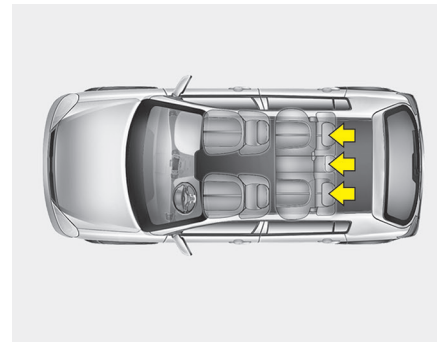

#### **Ajuste dos bancos traseiros**

##### **Apoio de cabeça (se equipado)**

Os bancos traseiros estão equipados com apoio de cabeça para a segurança e o conforto dos ocupantes.

O apoio de cabeça não apenas proporciona conforto para os passageiros, mas também ajuda a proteger a cabeça e o pescoço na eventualidade de uma colisão.

1

2

3

4

5

6

7

8

9

1

1

2

3

4

5

6

7

8

9

1

### ⚠️ ATENÇÃO

- Para uma maior eficiência no caso de um acidente, o apoio de cabeça deve estar ajustado de modo que o meio dele esteja na mesma altura que o centro de gravidade da cabeça do ocupante.

Geralmente o centro de gravidade da cabeça da maioria das pessoas fica próximo da altura da parte superior dos seus olhos. Além disso, ajuste o apoio de cabeça o mais próximo possível da cabeça. Por isso, não é recomendado o uso de uma almofada que mantenha o corpo afastado do encosto.

- Não trafegue com os apoios de cabeça removidos, pois podem ocorrer lesões sérias aos ocupantes no caso de um acidente. O apoio de cabeça proporciona proteção ao pescoço quando adequadamente ajustado.

### ⚠️ CUIDADO

*Quando não houver ocupantes nos bancos traseiros, ajuste a altura dos apoios de cabeça para a posição mais baixa. Os apoios de cabeça podem reduzir a visibilidade da região traseira.*

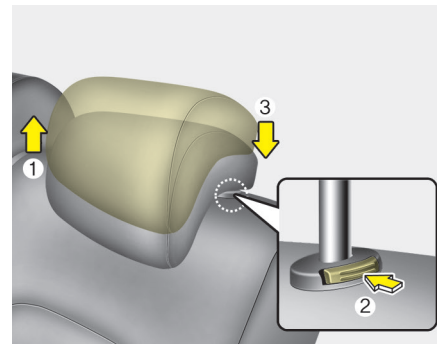

#### Ajuste da altura (se equipado)

Para levantar o apoio de cabeça, puxe-o para a posição desejada (1). Para abaixar o apoio de cabeça, pressione e mantenha o botão de liberação (2) pressionado e abaixe o apoio até a posição desejada (3).



## CINTOS DE SEGURANÇA

### Sistema de segurança por cintos de segurança

#### ATENÇÃO

- Para maior proteção pelo sistema de segurança, os cintos de segurança devem sempre ser utilizados quando o veículo estiver trafegando.
- Os cintos de segurança são mais eficientes quando os encostos dos bancos estão numa posição próxima da vertical.
- As crianças com idade inferior a 12 anos devem sempre estar bem presas nos bancos traseiros. Nunca permita que uma criança trafegue no banco do passageiro da frente. Se uma criança de mais de 12 anos tiver que trafegar no banco da frente, ela deve estar adequadamente presa pelo cinto de segurança e o banco deve ser movido o mais para trás possível.
- Nunca utilize a parte diagonal do cinto por baixo do braço ou atrás das costas. Um cinto mal posicionado pode causar lesões sérias em um acidente.

(Continua)

#### (Continuação)

- A parte diagonal do cinto deve ser posicionada na metade do ombro, sobre a clavícula.
- Nunca use um cinto de segurança sobre objetos frágeis. Se houver uma parada brusca ou um impacto, o cinto poderá danificar estes objetos frágeis.
- Evite usar cintos de segurança que estejam retorcidos. Um cinto retorcido não funciona bem. Em uma colisão ele pode até provocar cortes em uma pessoa. Certifique-se que as correias do cinto estejam retas.
- Tenha cuidado para não danificar os cintos ou suas fixações. Se os cintos ou as fixações estiverem danificados, substitua-os.

#### ATENÇÃO

Os cintos de segurança foram projetados para repousar sobre a estrutura óssea do corpo e devem ser utilizados o mais baixo possível ao redor do osso da bacia, do peito e dos ombros, conforme o caso. Deve-se evitar o uso da parte abdominal dos cintos sobre o abdômen.

Os cintos de segurança devem ser ajustados o mais firmemente possível, consistentes com um certo conforto, para propiciar a proteção para a qual eles foram projetados.

Um cinto frouxo reduzirá consideravelmente a proteção que ele deve proporcionar ao ocupante do banco.

(Continua)

1

2

3

4

5

6

7

8

9

I



1

2

3

4

5

6

7

8

9

1

(Continuação)

Deve-se ter cuidado para evitar a contaminação dos cintos com polidores, óleo e produtos químicos e, particularmente, com ácido que possa sair de uma bateria. A limpeza pode ser feita utilizando-se um sabão suave e água. O cinto deve ser substituído se as correias ficarem desgastadas, contaminadas ou danificadas. É essencial que se substitua o conjunto completo do cinto depois dele ter sido danificado em um impacto severo, mesmo que os danos no conjunto não sejam óbvios. Os cintos não podem ser utilizados com as correias torcidas. Cada conjunto de cinto só deve ser utilizado por um ocupante. É perigoso e proibido colocar um cinto ao redor de uma criança que esteja no colo de um ocupante.

### ⚠ ATENÇÃO

- Nenhuma modificação ou acréscimo, que venha a evitar que os dispositivos de ajuste ou o conjunto do cinto atuem para eliminar a parte frouxa do cinto, pode ser feito pelo usuário.
- Ao afivelar o cinto de segurança, tenha cuidado para não o fazer em fivelas de outros cintos. Isto é perigoso e você poderá não estar devidamente protegido pelo cinto de segurança.
- Não solte o cinto de segurança, nem afivele e depois solte-o repetidas vezes enquanto trafega. Isto pode resultar na perda de controle do veículo e, conseqüentemente, em um acidente com lesões sérias ou até mesmo fatais, além de danos materiais.

(Continua)

(Continuação)

- Ao afivelar o cinto de segurança, verifique se o mesmo não está passando sobre objetos duros ou facilmente quebráveis.
- Certifique-se que não haja nenhum material estranho na fivela, caso contrário, o cinto poderá não ser fixado corretamente.



## Equipamentos de segurança do seu veículo



DJF035091L

### Aviso do cinto do motorista

Como um lembrete ao motorista, a luz de aviso do cinto de segurança acenderá e o aviso sonoro soará por aproximadamente 6 segundos cada vez que o interruptor de ignição for girado para a posição ON, se os cintos não estiverem afivelados. Se o cinto de segurança do banco do motorista estiver solto depois de ligado o interruptor de ignição, a luz de advertência acende até que o cinto seja apertado.

Se mesmo assim você não afivelar o cinto de segurança e estiver dirigindo a uma velocidade acima de 9km/h, a luz de advertência começará a piscar. (se equipado).

Se continuar sem afivelar o cinto de segurança e dirigir a uma velocidade acima de 20km/h, o aviso sonoro do cinto de segurança irá soar por aproximadamente 100 segundos e a luz de aviso correspondente piscará (se equipado).

Se você soltar o cinto de segurança enquanto trafega a uma velocidade abaixo de 20km/h, a luz de aviso do cinto de segurança acenderá até que o cinto seja afivelado.

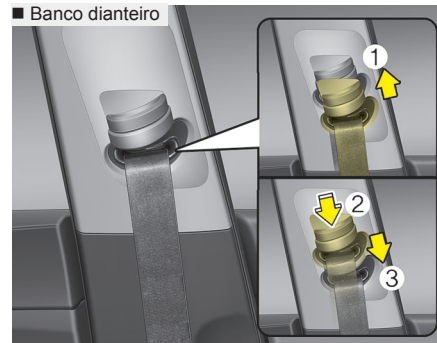

### Cinto de três pontos

#### Ajuste da altura (Para os assentos dianteiros)

Pode-se ajustar a altura da ancoragem superior dos cintos em uma das 4 posições disponíveis, para mais conforto e segurança.

A altura do cinto de segurança não pode estar muito próxima do pescoço. A parte próxima do ombro deve ser ajustada de modo que ela passe pelo peito e pela parte central do ombro, que fica próxima da porta, mas nunca pelo pescoço.

Para ajustar a altura da ancoragem dos cintos, abaixe ou levante o ajustador de altura para uma posição apropriada.

## Equipamentos de segurança do seu veículo

1

Para ajustar a altura da ancoragem, puxe-a para cima (1). Para abaixá-la, empurre-a para baixo (3) enquanto mantém o botão do ajustador (2) pressionado.

2

Solte o botão para travar a ancoragem na posição desejada. Tente deslizar o ajustador de altura para ter certeza de que ele está travado na posição correta.

3

4

5

6

7

8

9

1

### ⚠ ATENÇÃO

- **Verifique se a ancoragem dos cintos está travada na posição escolhida. Nunca posicione a parte diagonal dos cintos ao redor do pescoço ou da face. Cintos mal posicionados podem causar lesões sérias em um acidente.**
- **Não fazer a troca dos cintos de segurança depois de um acidente pode deixá-lo com cintos danificados e que não proporcionarão a proteção necessária no caso de uma outra colisão, levando a lesões sérias ou mesmo fatais. Substitua os cintos de segurança o mais rápido possível depois de um acidente.**

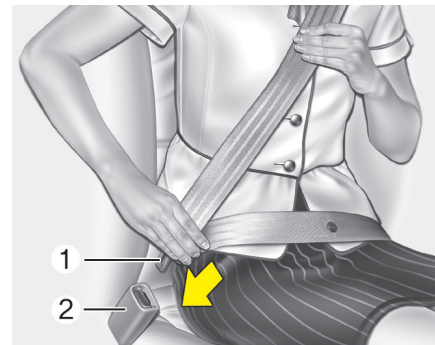

### Para fixar o cinto:

Para fixar o cinto, puxe-o para fora do retrator e coloque a lingueta (1) na fivela (2). Você ouvirá um “clique”, quando a lingueta travar na fivela.

O cinto de segurança se ajusta automaticamente ao tamanho adequado somente depois que a parte abdominal é ajustada manualmente, de modo que ela fique bem firme ao redor dos quadris. Se você se inclinar para frente vagarosamente, o cinto se afrouxará e permitirá esse movimento. Se houver uma parada brusca ou um impacto, entretanto, o cinto travará. Ele também travará se você tentar se inclinar para frente muito rapidamente.



## Equipamentos de segurança do seu veículo

### \* NOTA

Se você não conseguir puxar o cinto para fora do retrator, puxe a correia do cinto firmemente para fora e libere-a. Após soltá-la, você conseguirá puxar o cinto para fora do retrator suavemente.

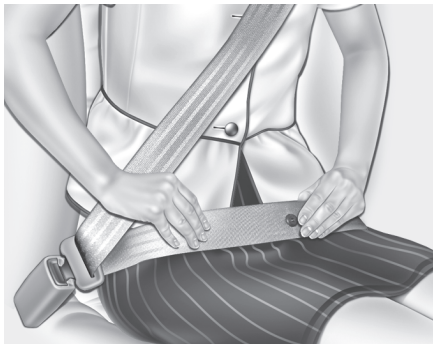

### ⚠ ATENÇÃO

Deve-se colocar a parte abdominal dos cintos o mais baixo possível e bem firme ao redor dos quadris, não sobre a cintura. Se a parte abdominal dos cintos estiver muito alta na sua cintura, ele pode aumentar a possibilidade de lesões no caso de uma colisão. Os dois braços não devem estar por baixo ou acima dos cintos ao mesmo tempo. Ao invés disso, um deve estar acima e outro por baixo, conforme mostrado na figura.

Nunca deixe o cinto de segurança sob o braço que fica próximo da porta.

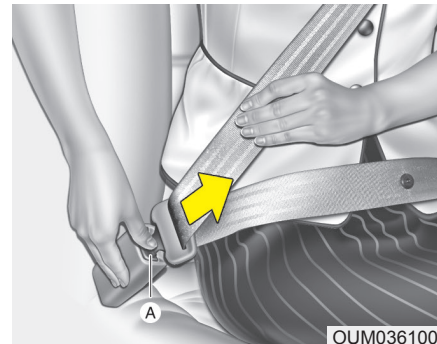

### Para soltar o cinto e segurança:

O cinto de segurança é solto pressionando-se o botão de liberação (A) da fivela. Quando ele é solto, o cinto deve automaticamente se enrolar no retrator.

Se isto não acontecer, verifique se o cinto está torcido e depois tente novamente.

1

2

3

4

5

6

7

8

9

10



## Equipamentos de segurança do seu veículo

1

2

3

4

5

6

7

8

9

1

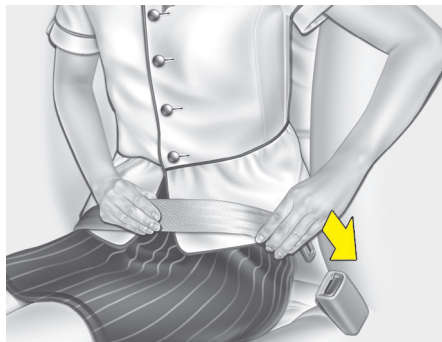

### Para afivelar o cinto e segurança:

Para apertar um cinto de segurança de 2 pontos estático, insira a lingueta de metal (1) no fecho de travamento (2). Um clique poderá ser ouvido quando a lingueta travar no fecho. Verifique para certeza de que o cinto está devidamente travado e, também, para ter certeza de que não está torcido.

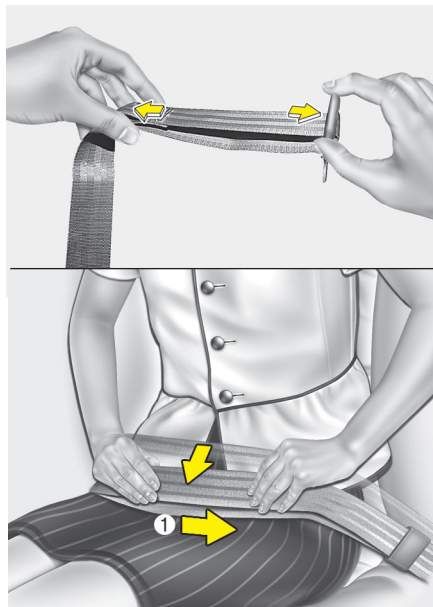

Com um cinto de segurança de dois pontos de tipo estático, o comprimento deve ser ajustado para acomodar confortavelmente o seu corpo. Aperte o cinto de segurança e puxe a extremidade solta para ajustá-lo. O cinto deve ficar o mais baixo possível sobre o quadril, e nunca sobre a cintura. Se o cinto de segurança estiver muito alto, isso irá aumentar a possibilidade de que você se machuque em um acidente.

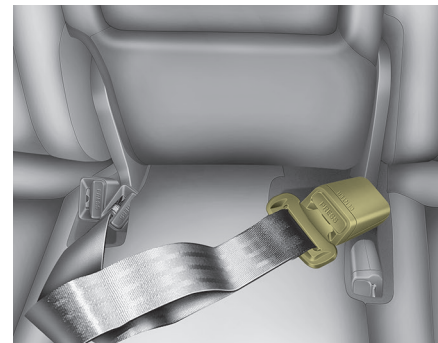

Quando usar o cinto de segurança traseiro central, deve-se utilizar a fivela com a marca "CENTER".





## Equipamentos de segurança do seu veículo

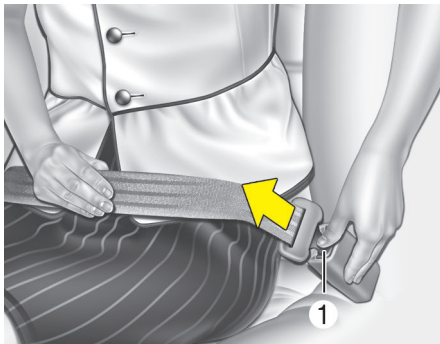

**Para soltar o cinto e segurança:**  
Quando desejar soltar o cinto de segurança, aperte o botão (1) no fecho de travamento.

### **⚠ ATENÇÃO**

O mecanismo de travamento do cinto abdominal central é diferente do mecanismo dedicado aos cintos de 3 pontos com ancoragem no ombro. Ao apertar os cintos de segurança traseiros de 3 pontos ou o cinto abdominal, certifique-se de que estão inseridos nos fechos corretos para que obtenha a máxima proteção oferecida pelo sistema de cinto de segurança e garanta o seu funcionamento correto.

### *Como armazenar o cinto de segurança do banco traseiro*

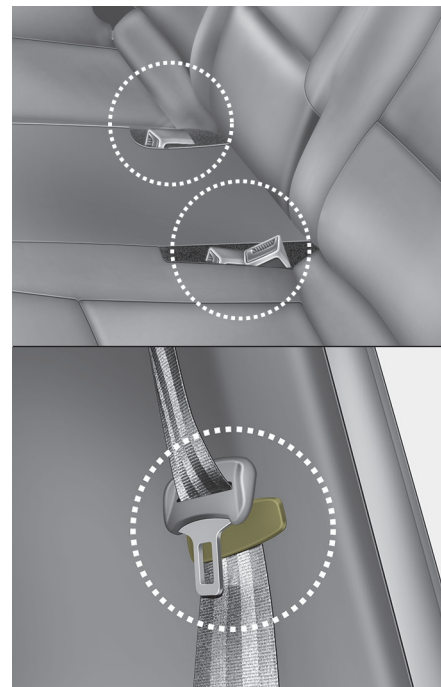

1

2

3

4

5

6

7

8

9

I



## Equipamentos de segurança do seu veículo

1

2

3

4

5

6

7

8

9

1

- Os fechos dos cintos de segurança traseiros podem ser armazenados nos encaixes entre o encosto e o assento do banco traseiro enquanto não são utilizados.
- O cinto de segurança do banco central pode ser armazenado com a lingueta e a fita enrolados dentro do encaixe entre o encosto e o assento do banco traseiro. (Cinto estático abdominal, se equipado)
- Passe a fita do cinto de segurança através das guias, isso o auxiliará a evitar que os cintos fiquem presos atrás ou embaixo dos bancos. Após inserir a lingueta no fecho, aperte o cinto puxando a cinta para cima.

### CUIDADO

**Antes de utilizar o cinto de segurança, remova-o das guias de fixação. Se você acomodar um passageiro com o cinto de segurança fixo às guias, você pode danificá-las e/ou danificar a fita do cinto de segurança.**

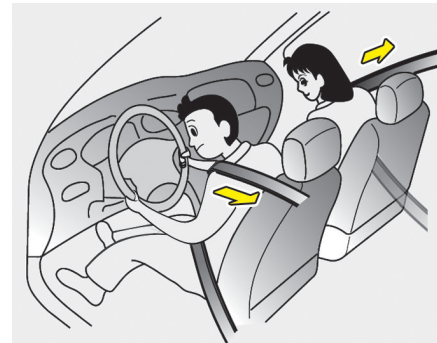

### Cintos de segurança com pré-tensionador (se equipado)

O seu veículo pode estar equipado com cintos de segurança com pré-tensionador para o motorista e o passageiro da frente (pré-tensionador com retrator). Os cintos de segurança com pré-tensionador podem ser ativados com os airbags quando a colisão frontal é severa o suficiente.



## Equipamentos de segurança do seu veículo

Quando o veículo para bruscamente, ou o ocupante tenta se inclinar para frente muito rapidamente, o retrator do cinto de segurança trava. Em certas colisões frontais, o pré-tensionador será ativado e puxará os cintos de segurança para segurar com mais firmeza o corpo dos ocupantes.

- Retrator do Pré-tensionador

O objetivo do pré-tensionador é garantir que os cintos se ajustem firmemente contra o corpo dos ocupantes em certas colisões frontais.

Se o sistema captar uma tensão excessiva nos cintos do motorista ou do passageiro quando o pré-tensionador for ativado, o limitador de carga que fica dentro do pré-tensionador diminuirá a tensão dos cintos (se equipado).

\* **NOTA - se equipado com sensor de capotamento**

O pré-tensionador será ativado não somente em colisões frontais, mas também em colisões laterais ou capotamento, caso o veículo esteja equipado com airbags laterais ou do tipo cortina.

\* **NOTA - sem o sensor de capotamento**

O pré-tensionador será ativado não somente em colisões frontais, mas também em colisões laterais, caso o veículo esteja equipado com airbags laterais ou do tipo cortina.

**⚠ ATENÇÃO**

Para sua segurança, verifique se a correia do cinto de segurança não está frouxa ou torcida, e sente-se sempre corretamente no banco.

1

2

3

4

5

6

7

8

9

I

1

2

3

4

5

6

7

8

9

1

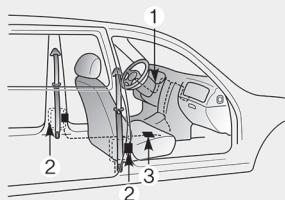

O sistema do pré-tensionador dos cintos de segurança consiste principalmente dos seguintes componentes. As suas localizações são mostradas na figura acima.

(1) Luz de aviso do airbag

(2) Conjunto do pré-tensionador dos retores dianteiro

(3) Módulo de controle do airbag

### ⚠ ATENÇÃO

Para obter o máximo benefício de um cinto de segurança com pré-tensionador:

1. O cinto de segurança deve ser utilizado corretamente e deve ser ajustado na posição correta. Leia e siga todas as informações e cuidados importantes sobre os equipamentos de segurança do seu veículo – incluindo os cintos de segurança e os airbags – que são dados neste manual.
2. Certifique-se que você e os passageiros sempre estejam usando os cintos de segurança adequadamente.

### \* NOTA

- Os cintos de segurança com pré-tensionador são ativados em certas colisões frontais. Eles podem ser ativados com os airbags quando a colisão frontal for severa o suficiente.
- Quando os cintos de segurança com pré-tensionador são ativados, um som alto pode ser ouvido e é possível ver uma fina poeira, que pode parecer fumaça, dentro do compartimento dos passageiros. Estas condições de operação são normais e não são perigosas.
- Embora ela seja inofensiva, a fina poeira pode causar irritação na pele e não deve ser aspirada por longos períodos. Lave muito bem todas as partes do corpo expostas depois de um acidente no qual os cintos de segurança com pré-tensionador tenham sido ativados.
- Como o sensor que aciona o airbag está conectado com o cinto de segurança com pré-tensionador, a luz de aviso do airbag no painel de instrumentos acenderá por aproximadamente 6 segundos depois que o interruptor de ignição for girado para a posição “ON”, e depois apagará.



### CUIDADO

*Se o cinto de segurança com pré-tensionador não estiver funcionando corretamente, a luz de aviso do airbag acenderá mesmo que não haja defeito no airbag. Se a luz de aviso do airbag não acender quando o interruptor de ignição for girado para a posição ON, ou se ela permanecer acesa após cerca de 6 segundos, ou se ela acender enquanto trafega, recomendamos que o sistema seja verificado por uma Concessionária Autorizada KIA.*

### ATENÇÃO

- Os pré-tensionadores são projetados para funcionar uma vez. Depois de terem sido ativados, os cintos de segurança com pré-tensionador devem ser substituídos. Todos os cintos de segurança, de qualquer tipo, devem sempre ser substituídos depois que eles foram utilizados durante uma colisão.
- Os mecanismos dos cintos de segurança com pré-tensionador ficam quentes quando são ativados. Não toque nos conjuntos dos cintos de segurança com pré-tensionador por vários minutos depois que eles foram ativados.
- Não tente inspecionar ou substituir você mesmo os cintos de segurança com pré-tensionador. Isto deve ser feito por uma Concessionária Autorizada KIA.
- Não bata nos conjuntos dos cintos de segurança com pré-tensionador.
- Não tente fazer manutenção ou consertar o sistema do cinto de segurança com pré-tensionador de nenhuma maneira.

(Continua)

(Continuação)

- O manuseio inadequado dos conjuntos dos cintos de segurança com pré-tensionador e não levar em consideração os avisos de não bater, modificar, inspecionar, substituir, fazer manutenção ou consertar os conjuntos dos cintos de segurança com pré-tensionador pode levar a um funcionamento inadequado ou ativação inadvertida, causando sérias lesões.
- Sempre use os cintos de segurança quando estiver trafegando em um veículo automotor.
- Se o veículo ou os cintos de segurança com pré-tensionador tiverem de ser sucateados, entre em contato com uma Concessionária Autorizada KIA.

### CUIDADO

*O serviço de funilaria na dianteira do veículo pode danificar o sistema do pré-tensionador do cinto de segurança. Portanto, recomendamos que a manutenção do sistema seja feita por uma Concessionária Autorizada Kia.*

1

2

3

4

5

6

7

8

9

1



1

### Cuidados com os cintos de segurança

2

3

4

5

6

7

8

9

1

#### ATENÇÃO

Todos os ocupantes do veículo devem utilizar os cintos de segurança o tempo todo. Os cintos de segurança e os banquinhos para crianças reduzem o risco de lesões sérias ou mesmo fatais aos ocupantes do veículo no caso de uma colisão ou parada brusca. Sem os cintos de segurança os ocupantes podem ficar muito próximos de um airbag que estiver se inflando, podem bater na estrutura interna do veículo ou podem ser arremessados para fora do veículo. Os cintos de segurança utilizados adequadamente reduzem muito estes perigos.

Sempre siga as precauções sobre os cintos de segurança, os airbags e as corretas posições ao se sentar contidas neste manual.

#### *Bebês ou crianças pequenas*

Deve-se estar atento aos requisitos específicos do país onde o veículo está sendo utilizado. Os banquinhos para crianças devem ser adequadamente colocados e instalados no banco traseiro. Para mais informações sobre o uso destes banquinhos veja “Sistema de retenção para crianças” nesta seção.

#### ATENÇÃO

Todas as pessoas dentro do veículo precisam estar bem presas aos bancos todo o tempo, incluindo bebês e crianças pequenas. Nunca segure uma criança nos seus braços ou no colo quando estiver trafegando em um veículo. As violentas forças criadas durante uma colisão arrancarão a criança dos seus braços e a arremessarão contra as partes internas do veículo. Sempre utilize um sistema de retenção apropriado para o peso e altura da criança.

#### \* NOTA

Crianças pequenas estão mais bem protegidas das lesões causadas em um acidente quando adequadamente presas a um sistema de retenção para crianças colocado no banco traseiro, e que atenda os requisitos das Normas de Segurança do seu país. Antes de comprar um banquinho para crianças, certifique-se que ele possua uma etiqueta atestando que atende as Normas de Segurança do seu país. O banquinho deve ser apropriado para a altura e o peso da criança. Verifique a etiqueta existente no banquinho para ver estas informações. Veja “Sistema de retenção para crianças” nesta seção.



### **Crianças maiores**

Crianças que já são grandes para usar um banquinho para crianças devem sempre ocupar o banco traseiro e utilizar um cinto de três pontos/abdominal disponível. A parte abdominal deve ser fixada o mais baixo possível nos quadris. Periodicamente verifique se o cinto está bem ajustado. As contorções de uma criança podem deixar o cinto fora de posição. A máxima segurança é dada a uma criança no caso de um acidente quando ela estiver presa por um sistema adequado no banco traseiro. Se uma criança maior (acima de 12 anos) tiver que se sentar no banco dianteiro, ela deve estar bem presa pelo cinto de três pontos/abdominal e o banco deve ser colocado o mais para trás possível. Crianças com 12 anos ou menos devem ser presas seguramente no banco traseiro. NUNCA coloque uma criança de 12 anos ou menos no banco dianteiro. NUNCA coloque um sistema de retenção para crianças no banco dianteiro.

Se a parte diagonal do cinto tocar levemente no pescoço ou na face da criança, tente colocar a criança mais para o centro do veículo. Se a parte diagonal do cinto ainda tocar a face ou o pescoço da criança ela deve voltar a usar um banquinho para crianças.

### **⚠ ATENÇÃO – Cinto diagonal em crianças pequenas**

- Nunca permita que um cinto diagonal toque o pescoço ou a face de uma criança enquanto o veículo trafega.
- Se os cintos de segurança não forem adequadamente utilizados e ajustados em crianças, existe o risco de lesões sérias ou mesmo fatais.

### **Gestantes**

O uso do cinto de segurança é recomendado para gestantes para diminuir a possibilidade de lesões em um acidente. Quando se utiliza um cinto de segurança, a parte abdominal do cinto deve ser colocada bem ajustada e o mais baixo possível sobre o quadril, não sobre o abdômen. Para obter as recomendações específicas consulte seu médico.

### **⚠ ATENÇÃO – Gestantes**

As gestantes nunca devem colocar a parte abdominal do cinto de segurança sobre a região do abdômen, onde fica o feto, ou acima do abdômen, onde o cinto pode pressionar o feto durante um impacto.

1

2

3

4

5

6

7

8

9

10





## Equipamentos de segurança do seu veículo

1

### ***Pessoas debilitadas***

Um cinto de segurança deve ser utilizado ao se transportar uma pessoa debilitada. Quando isto for necessário consulte um médico para obter recomendações.

2

### ***Uma pessoa em cada cinto***

Duas pessoas (incluindo crianças) nunca devem tentar utilizar um único cinto de segurança. Isto pode aumentar a severidade das lesões no caso de um acidente.

3

4

5

6

7

8

9

1

### ***Não deitar***

Para reduzir a possibilidade de lesões no caso de um acidente e para se alcançar a máxima eficiência do sistema de segurança, todos os passageiros devem se sentar de forma ereta e os bancos dianteiros e traseiros devem estar em uma posição próxima da vertical quando o veículo estiver trafegando. Um cinto de segurança não pode propiciar uma proteção adequada se a pessoa estiver deitada no banco traseiro ou se os bancos dianteiros e traseiros estiverem em suas posições reclinadas.

### **⚠ ATENÇÃO**

**Trafegar em um veículo, sentado em um banco com o encosto reclinado, aumenta a possibilidade de lesões sérias ou mesmo fatais no caso de uma colisão ou parada brusca. A proteção dada pelo sistema (cintos de segurança e airbags) fica muito reduzida se os bancos estiverem reclinados. Os cintos de segurança devem estar bem ajustados no quadril e no peito para funcionarem adequadamente. Quanto mais reclinado o encosto estiver, maior a possibilidade do quadril do ocupante deslizar por baixo da parte abdominal do cinto, causando sérias lesões internas; ou a parte diagonal do cinto pode pegar o pescoço do ocupante. O motorista e os passageiros devem sempre se sentar bem encostados nos bancos e usar adequadamente os cintos com os encostos dos bancos próximos da vertical.**





### Cuidados com os cintos

O sistema dos cintos de segurança nunca deve ser desmontado nem modificado. Além disso, deve-se ter cuidado para assegurar que os cintos e as suas ferragens não sejam danificados pelas dobradiças dos bancos, pelas portas e nem sofram outros danos.

#### ATENÇÃO

Quando for retornar o encosto do banco traseiro para a sua posição vertical depois dele ter sido rebatido, tenha cuidado para não danificar os cintos de segurança ou as fivelas. Certifique-se que os cintos e as fivelas não fiquem enroscados ou presos no banco traseiro. Um cinto de segurança com as correias ou as fivelas danificadas falhará durante uma colisão ou parada brusca, resultando em lesões sérias. Se as correias ou as fivelas estiverem danificadas, substitua-as imediatamente.

### Inspeção periódica

Todos os cintos de segurança devem ser inspecionados periodicamente quanto a desgaste ou danos de quaisquer tipos. Quaisquer peças danificadas devem ser substituídas o mais rápido possível.

### Mantenha os cintos limpos e secos

Os cintos de segurança devem ser mantidos limpos e secos. Se eles ficarem sujos eles podem ser limpos utilizando-se uma solução de sabão suave e água morna. Não devem ser utilizados branqueadores, tingimento, detergentes fortes ou abrasivos, pois eles podem danificar e enfraquecer a correia dos cintos.

### Quando se deve substituir os cintos?

Todos os conjuntos de cintos devem ser substituídos se o veículo tiver se envolvido em um acidente. Isto deve ser feito mesmo se nenhum dano estiver visível. Questões adicionais com relação ao funcionamento dos cintos de segurança podem ser respondidas por uma Concessionária Autorizada KIA.

1

2

3

4

5

6

7

8

9

I



## Equipamentos de segurança do seu veículo

### SISTEMA DE RETENÇÃO PARA CRIANÇAS (CRS)

#### Nossa recomendação:

**1** Crianças devem sempre se sentar nos bancos traseiros

#### **2** **3** **4** **5** **6** **7** **8** **9** **1**

#### **ATENÇÃO**

**Sempre coloque as crianças corretamente no veículo. Crianças de todas as idades estão mais seguras quando trafegam nos bancos traseiros. Nunca coloque uma cadeirinha de segurança com a face voltada para trás no banco do passageiro da frente, exceto se o airbag estiver desativado.**

Crianças com menos de 13 anos devem se sentar no banco de trás e sempre ser adequadamente seguras para minimizar o risco de lesões em um acidente, parada brusca ou manobra repentina.

De acordo com as estatísticas de acidentes, as crianças estão mais seguras quando corretamente sentadas e presas nos bancos traseiros. Crianças maiores fora das cadeirinhas de segurança devem utilizar um dos cintos de segurança. A maioria dos países exige, por lei, a utilização de sistema de retenção aprovados pelo governo.

A legislação que regulamenta restrições quanto à idade e altura/peso para uso de cintos de segurança em vez cadeirinha de segurança difere de país para país. Portanto, você deve estar ciente das exigências específicas em seu país e para o qual estiver viajando.

As cadeirinhas de segurança devem ser instaladas corretamente no banco traseiro do veículo. Deve-se utilizar cadeirinhas de segurança, disponíveis comercialmente e que atendam às exigências dos padrões de segurança do país.

#### *Sistema de retenção para crianças (CRS)*

Bebês e crianças devem ser acomodados em cadeirinhas de segurança adequadas, com a face voltada para trás ou para frente, e que estejam instaladas corretamente no banco do veículo. Ao instalar as cadeirinhas de segurança, siga todas as instruções fornecidas pelo fabricante.

#### **ATENÇÃO**

- Para instalação e uso da cadeirinha de segurança, sempre siga todas as instruções fornecidas pelo fabricante da cadeirinha.
- Sempre acomode seu(u) filho(a) corretamente na cadeirinha de segurança.
- Não utilize um assento infantil ou uma cadeirinha de segurança para crianças que 'enganche' sobre o encosto do banco, pois isso não garantirá a proteção adequada em caso de acidente.
- Após um acidente, recomendamos que uma Concessionária Autorizada Kia verifique o sistema de retenção para crianças, os cintos de segurança, as ancoragens ISOFIX (se equipado) e as ancoragens top-tether (se equipado).





## Equipamentos de segurança do seu veículo

### Selecionando uma cadeirinha de segurança

Ao selecionar uma cadeirinha de segurança para seu(u) filho(a), sempre:

- Certifique-se que a cadeirinha tenha o selo de certificação, garantindo o cumprimento com as Normas de Segurança aplicáveis para seu país. A cadeirinha de segurança somente pode ser instalada se for aprovada conforme as exigências da ECE-R44 ou ECE-R129.
- Escolha uma cadeirinha com base na altura e peso da criança. Essas informações geralmente são fornecidas na etiqueta ou nas instruções de uso.
- Selecione uma cadeirinha de segurança que caiba no banco no qual será instalada. Para adequação da cadeirinha nos bancos do veículo, refira-se às tabelas de instalação nas páginas 3-41, 3-44 e 3-45.
- Leia e cumpra os avisos e instruções para instalação e uso fornecidas pelo fabricante da cadeirinha de segurança.

### Tipos de sistemas de retenção para crianças

Há três tipos principais de sistemas de retenção para crianças: face voltada para trás, face voltada para frente e assento de elevação.

Eles são classificados conforme a idade, altura e peso da criança.

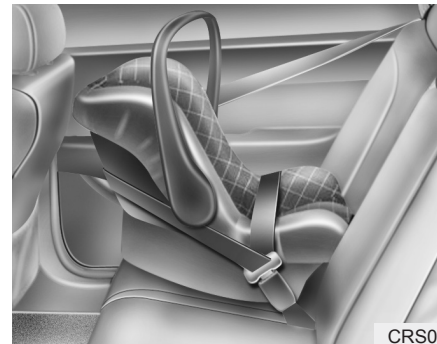

### Sistema de retenção para crianças com a face voltada para trás

Uma cadeirinha de segurança com a face voltada para trás proporciona segurança com a superfície do banco contra as costas da criança. A fixação nas costas mantém a criança no lugar e, em caso de acidente, atua para manter a criança posicionada na cadeirinha e para reduzir a tensão no pescoço frágil e na medula espinhal.

1

2

3

4

5

6

7

8

9

I



## Equipamentos de segurança do seu veículo

1

Todas as crianças com menos de um ano devem sempre ser acomodadas em um sistema de retenção para crianças com a face voltada para trás. Há tipos diferentes de cadeirinhas com a face voltada para trás: somente para bebês, devem ser utilizados apenas com a face voltada para trás. Os assentos conversíveis e os 3 em 1 geralmente são mais altos e têm limites de peso para a posição face voltada para trás, permitindo manter a criança com a face voltada para trás por um período maior.

2

3

4

5

Continue utilizando a cadeirinha de segurança na posição face voltada para trás enquanto a criança couber nos limites de altura e peso permitidos pelo fabricante da cadeirinha.

6

7

8

9

1



### Sistema de retenção para crianças com a face voltada para frente

Uma cadeirinha de segurança com a face voltada para a frente proporciona segurança para o corpo da criança através de cintos. Mantenha a criança no Sistema de Retenção para crianças com a face voltada para a frente, com os cintos, até que a criança atinja a altura ou peso limite permitido pelo fabricante do sistema de retenção.

Quando a criança ultrapassar o limite de altura ou peso do Sistema de Retenção para crianças, ela estará pronta para utilizar o assento de elevação.

### Assentos de elevação

O assento de elevação é um Sistema de Retenção para Crianças projetado para auxiliar o encaixe do cinto de segurança do veículo. O assento de elevação posiciona o cinto de segurança de forma que ele se encaixe adequadamente sobre as partes fortes do corpo da criança. Mantenha a criança no assento de elevação até que ela tenha estatura suficiente para utilizar o cinto de segurança do veículo adequadamente.

Para que o cinto de segurança se encaixe adequadamente, a faixa subabdominal do cinto deve passar sobre a parte superior das coxas, não sobre o estômago. A faixa transversal do cinto deve atravessar o ombro e o peito, e não o pescoço ou o rosto. Crianças com menos de 13 anos devem sempre ser adequadamente presas para minimizar o risco de lesões em um acidente, parada brusca ou manobra repentina.





### Instalação do Sistema de Retenção para Crianças

#### ATENÇÃO

Antes de instalar um Sistema de Retenção para Crianças, sempre: **Leia e cumpra os avisos e instruções para instalação e uso fornecidas pelo fabricante da cadeirinha de segurança.**

**Não seguir todos os avisos e instruções pode aumentar o risco de LESÕES SÉRIAS ou FATAIS em caso de acidente.**

#### ATENÇÃO

**Se o apoio de cabeça do veículo não permitir a instalação adequada do Sistema de Retenção para Crianças, deve-se reajustar ou remover o apoio de cabeça o respectivo banco.**

Após escolher o Sistema de Retenção para Crianças mais apropriado para seu(u) filho(a) e verificar se ele se adequa à posição no banco do veículo, há três etapas gerais para a instalação correta:

- **Instale corretamente o Sistema de Retenção para Crianças no veículo.** Todos os Sistemas de Retenção para Crianças devem ser devidamente instalados no veículo, com o cinto de segurança subabdominal, ou com a faixa abdominal do cinto de segurança, ou com top-tether ISOFIX e/ou ancoragem ISOFIX e/ou com perna de apoio.
- **Certifique-se que o Sistema de Retenção para Crianças esteja fixado corretamente.** Após instalar o Sistema de Retenção para Crianças no veículo, empurre e puxe a cadeirinha para frente e de um lado para o outro para verificar se está corretamente fixada no banco. O Sistema de Retenção para Crianças preso com um cinto de segurança deve ser instalado o mais firme possível. No entanto, alguns movimentos de um lado para o outro podem ocorrer. Ao instalar o Sistema de Retenção para Crianças, ajuste o assento e o encosto do banco do veículo (para cima e para baixo, para frente e para trás) de forma que a criança caiba na cadeirinha confortavelmente.

- **Proteja a criança no Sistema de Retenção para Crianças.** Deixe a criança corretamente instalada no Sistema de Retenção para Crianças, conforme o manual de instruções do fabricante do sistema.

#### CUIDADO

***A cadeirinha de segurança instalada em um veículo fechado pode ficar muito quente. Para evitar queimaduras, verifique a superfície do assento e as fivelas antes de colocar a criança na cadeirinha.***

1

2

3

4

5

6

7

8

9

10





## Equipamentos de segurança do seu veículo

1

### Ancoragem ISOFIX e ancoragem tether (sistema de ancoragem ISOFIX) para crianças (se equipado)

2

O sistema ISOFIX segura a cadeirinha de segurança durante a condução e em caso de acidente. Esse sistema foi projetado para tornar a instalação do Sistema de Retenção para Crianças mais fácil e para reduzir a possibilidade de instalação inadequada do Sistema de Retenção. O sistema ISOFIX utiliza âncoras no veículo e fixações no Sistema de Retenção para Crianças. O ISOFIX elimina a necessidade de utilizar cintos de segurança para prender o Sistema de Retenção para Crianças nos bancos traseiros.

3

As ancoragens ISOFIX são barras metálicas embutidas no veículo. Há duas âncoras inferiores para cada posição ISOFIX, que irão acomodar o Sistema de Retenção para Crianças com fixações inferiores.

4

5

6

7

8

9

1

Para utilizar o sistema ISOFIX em seu veículo, você deve ter um Sistema de Retenção para Crianças com fixações ISOFIX.

O fabricante do Sistema de Retenção irá fornecer instruções de uso do Sistema com suas fixações para as ancoragens ISOFIX.

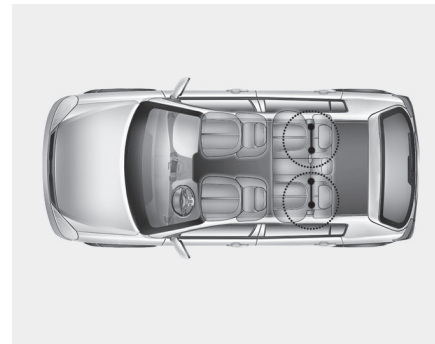

As ancoragens ISOFIX são fornecidas nos lados exteriores direito e esquerdo das posições dos bancos traseiros. Suas localizações são mostradas na figura acima.

### **⚠ ATENÇÃO**

Não tente instalar o Sistema de Retenção para Crianças com as ancoragens ISOFIX no banco central traseiro. Não há ancoragens ISOFIX para essa posição. Utilizar as ancoragens dos lados exteriores para instalação do Sistema de Retenção no banco central irá danificar as ancoragens.



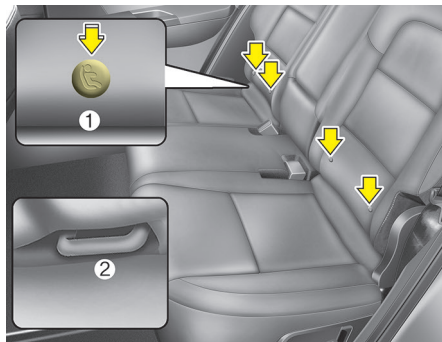

As ancoragens ISOFIX estão localizadas entre o encosto e o assento dos bancos traseiros esquerdo e direito, indicadas pelos símbolos.

Para usar as ancoragens ISOFIX, empurre a parte superior da cobertura da ancoragem ISOFIX.

- \* (1) : Indicador da Posição da Âncora ISOFIX   
 (2) : Âncora ISOFIX

### Instalação do Sistema de Retenção para Crianças com o “Sistema de Ancoragem ISOFIX”

Para instalar um i-Size ou um Sistema de Retenção para Crianças compatível com ISOFIX em qualquer um dos bancos traseiros laterais:

1. Afaste das ancoragens ISOFIX a fivela do cinto de segurança.
2. Afaste das ancoragens qualquer objeto que possa atrapalhar a conexão segura entre o Sistema de Retenção e as ancoragens ISOFIX.
3. Coloque a cadeirinha de segurança no banco do veículo e, então, junte o banco às ancoragens ISOFIX conforme as instruções fornecidas pelo fabricante da cadeirinha.
4. Siga todas as instruções fornecidas pelo fabricante da cadeirinha, para instalação e conexão corretas das fixações ISOFIX do Sistema de Retenção para Crianças nas ancoragens ISOFIX.

### ⚠️ ATENÇÃO

Tenha os seguintes cuidados ao utilizar o sistema ISOFIX:

- Leia e siga todas as instruções fornecidas com o Sistema de Retenção para Crianças.
- Todos os fechos ou presilhas metálicas não utilizadas do banco traseiro devem ser presos seguramente nas suas fivelas, e o cinto deve ser retraído atrás da cadeirinha de segurança, para evitar que a criança alcance ou segure os cintos que não estiverem retraídos. Fechos ou presilhas metálicas não afiveladas podem permitir que a criança alcance os cintos não retraídos, o que pode resultar em danos pessoais sérios ou mesmo fatais a uma criança na cadeirinha de segurança.
- **NUNCA** monte mais que uma cadeirinha de segurança em uma única ancoragem. Isso pode fazer com que a âncora ou a fixação se solte ou quebre.

(Continua)



1

2

3

4

5

6

7

8

9

1

(Continuação)

- Após um acidente, tenha o sistema ISOFIX verificado por uma Concessionária Autorizada Kia. Um acidente pode danificar o sistema ISOFIX e não prender corretamente o Sistema de Retenção para Crianças.

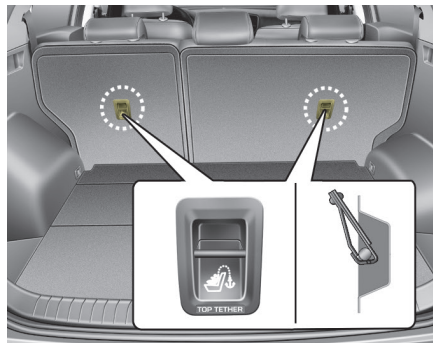

**Prendendo um Sistema de Retenção para Crianças com o sistema de ancoragem "Tether" (se equipado)**

Os ganchos da ancoragem tether estão localizados na parte de trás dos bancos traseiros.

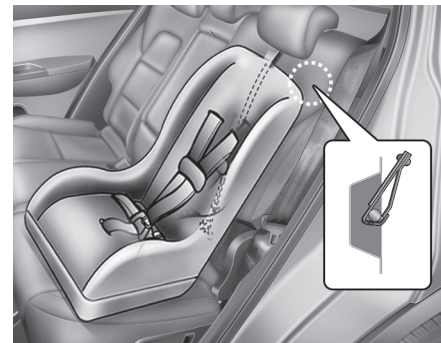

**Prendendo um banquinho para crianças com o sistema de ancoragem "Tether" (se equipado)**

1. Guie a tira de fixação da cadeirinha por sobre o encosto do banco. Para posicionar a tira de fixação, siga as instruções do fabricante da cadeirinha de segurança.
2. Conecte a tira de fixação à ancoragem top-tether, seguindo as instruções do fabricante da cadeirinha de segurança, para fixar firmemente a cadeirinha ao banco.





### ATENÇÃO

Tenha os seguintes cuidados ao utilizar o sistema Tether:

- Leia e siga todas as instruções fornecidas com o Sistema de Retenção para Crianças.
- **NUNCA** monte mais que uma cadeirinha de segurança em uma única ancoragem. Isso pode fazer com que a âncora ou a fixação se solte ou quebre.
- Não fixe a tira top-tether a nenhuma outra ancoragem que não seja a ancoragem top-tether correta. Ela não funcionará corretamente se for fixada a qualquer outra ancoragem.

(Continua)

### (Continuação)

- As ancoragens das cadeirinhas de segurança são projetadas para suportar somente as cargas impostas pelas cadeirinhas quando corretamente montados.

Em nenhuma circunstância elas devem ser utilizadas para os cintos de segurança de adultos, para correias ou para fixar outros itens ou equipamentos do veículo.

1

2

3

4

5

6

7

8

9

I

## Equipamentos de segurança do seu veículo

### Adequabilidade das cadeirinhas de segurança para as posições ISOFIX do veículo de acordo com os regulamentos ECE (Norma Europeia)

Grupo de Peso	Classe de Tamanho	Fixação	Posições ISOFIX do veículo			
			Passageiro da frente	Banco traseiro - externo (Lado do motorista)	Banco traseiro - externo (Lado do passageiro)	Banco traseiro - central
Bebê conforto	F	ISO/L1	-	X	X	-
	G	ISO/L2	-	X	X	-
0 : Até 10kg	E	ISO/R1	-	IL	IL	-
0+ : Até 13kg	E	ISO/R1	-	IL	IL	-
	D	ISO/R2	-	IL	IL	-
	C	ISO/R3	-	IL	IL	-
I : 9 a 18kg	D	ISO/R2	-	IL	IL	-
	C	ISO/R3	-	IL	IL	-
	B	ISO/F2	-	IUF, IL	IUF, IL	-
	B1	ISO/F2X	-	IUF, IL	IUF, IL	-
	A	ISO/F3	-	IUF, IL	IUF, IL	-

IUF = Adequado para Sistema de Retenção para Crianças ISOFIX com a face voltada para frente, da categoria universal, aprovados para uso no grupo de peso.

IL = Adequado para Sistema de Retenção para Crianças ISOFIX particular apresentado na lista acima.

Esses Sistemas de Retenção ISOFIX são aqueles para categorias de “veículos específicos”, “restritos” ou “semi-universais”.

X = Posição ISOFIX não adequada para cadeirinhas de segurança com fixação ISOFIX para uso neste grupo de peso e/ou nesta classe de tamanho.



## Equipamentos de segurança do seu veículo

### **Fixação do Sistema de Retenção para Crianças com cinto de segurança de três pontos**

Quando não tiver o sistema ISOFIX, todos os Sistemas de Retenção para Crianças devem ser fixados no banco traseiro com a tira abdominal do cinto de segurança ou pelo cinto de segurança de três pontos.

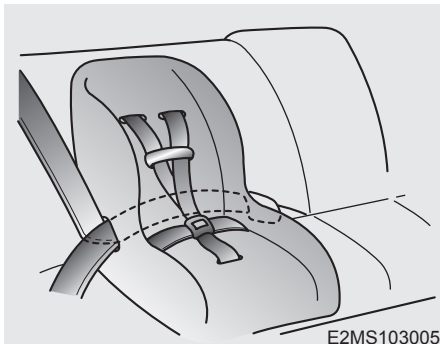

**Instalação de um Sistema de Retenção para Crianças com um cinto de três pontos**  
Para instalar um Sistema de Retenção para Crianças no banco traseiro, faça o seguinte:

1. Coloque a cadeirinha de segurança no banco traseiro e passe o cinto de segurança em torno ou através do Sistema de Retenção para Crianças, seguindo as instruções do fabricante da cadeirinha de segurança. Não deixe a tira do cinto de segurança torcida.

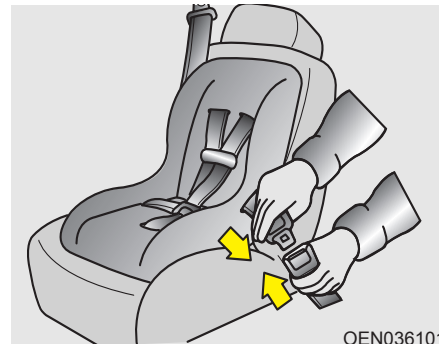

2. Afivela o cinto de segurança na fivela. Ouça o som de “clique” quando travar. Posicione o botão de liberação de forma que fique fácil de acessá-lo em caso de uma emergência.

1

2

3

4

5

6

7

8

9

10

## Equipamentos de segurança do seu veículo



Para remover a cadeirinha de segurança, pressione o botão de liberação na fivela, puxe o cinto de segurança de três pontos para fora da cadeirinha e deixe que o cinto retraia completamente.

1

2

3

4

5

3. Remova toda a folga do cinto, empurrando para baixo na cadeirinha de segurança, enquanto retorna a cinta transversal de volta no retrator.

6

4. Depois da instalação da cadeirinha de segurança, tente movê-la em todas as direções para se certificar que ela está seguramente instalada.

7

8

Se o fabricante da cadeirinha de segurança recomendar o uso de top-tether com o cinto de segurança de três pontos, veja a página 3-39.

9

1

## Equipamentos de segurança do seu veículo

### **Adequabilidade de cada posição para a categoria “universal” do sistema de retenção para crianças utilizando cintos de segurança, de acordo com os regulamentos ECE (Norma Europeia)**

Utilize sistemas de retenção para crianças oficialmente aprovados e que sejam apropriados para a sua criança.  
Quando for utilizar os banquinhos para crianças, veja a tabela abaixo.

Grupo de Peso	Posições no banco		
	Passageiro da frente	Bancos traseiros - externos	Banco traseiro - central
0 : Até 10kg (0 a 9 meses)	U	X	X
0+ : Até 13kg (0 a 2 anos)	U	X	X
I : 9 a 18kg (9 meses a 4 anos)	U	X	X
II e III : 15 a 36kg (4 a 12 anos)	U	X	X

U : Adequado para sistemas de retenção para crianças categoria “universal”, aprovado para uso neste grupo de peso.

UF: Adequado para sistemas de retenção para crianças com a face voltada para frente, categoria “universal”, aprovado para uso neste grupo de peso (se instalar a cadeirinha de segurança no banco do passageiro da frente (\*\*não recomendável\*\*), você deve mover o banco para cima adequadamente, para prender a cadeirinha).

X : Posição não adequada para crianças neste grupo de peso.

1

2

3

4

5

6

7

8

9

I

## Equipamentos de segurança do seu veículo

### Sistema de Retenção para Crianças i-Size, de acordo com os regulamentos ECE - Para Europa

1 2 3 4 5 6 7 8 9 I	Grupo de Peso	Posição no banco			
		Passageiro da frente	Segunda Fileira		
			Banco externo esquerdo	Banco central	Banco externo direito
	Sistemas de Retenção para Crianças i-Size	X	i-U	X	i-U

i-U : Adequado para sistemas de retenção para crianças categoria “universal”, com a face voltada para frente e para trás.

i-UF: Adequado para sistemas de retenção para crianças categoria “universal” somente com a face voltada para frente

X : Posição não adequada para sistemas de retenção para crianças do tipo i-size.



## Equipamentos de segurança do seu veículo

### AIRBAG – SISTEMA SUPLEMENTAR DE SEGURANÇA (SE EQUIPADO)

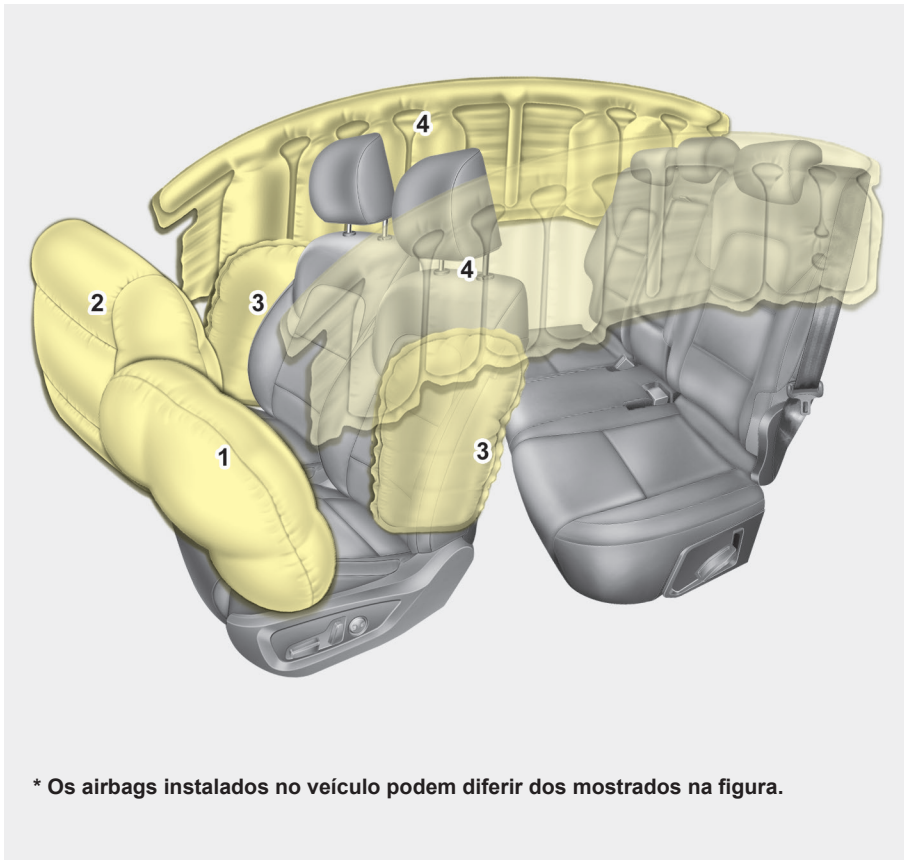

- (1) Airbag frontal do motorista
- (2) Airbag frontal do passageiro da frente\*
- (3) Airbag lateral\*
- (4) Airbag tipo cortina\*

\*: se equipado

1

2

3

4

5

6

7

8

9

I

\* Os airbags instalados no veículo podem diferir dos mostrados na figura.



1

2

3

4

5

6

7

8

9

1

### ⚠️ ATENÇÃO

- Mesmo em veículos equipados com airbags, você e seus passageiros devem sempre usar os cintos de segurança fornecidos com o veículo, para minimizar o risco e a severidade das lesões no caso de uma colisão ou capotamento.
- O airbag e os pré-tensionadores contêm explosivos químicos. Sucatear o veículo sem remover os airbags e os pré-tensionadores poderá causar incêndio. Antes de sucatear um veículo, recomendamos contatar uma Concessionária Autorizada Kia.
- Mantenha as peças e chicotes do airbag longe de água e qualquer outro líquido. Se os componentes do airbag ficarem inoperantes devido à exposição a água ou outros líquidos, isso poderá causar fogo ou lesões graves.

### Como o sistema de airbags funciona

- Os airbags são ativados (ficam aptos a inflar se necessário) somente quando o interruptor de ignição está na posição ON ou START.
- Os airbags se inflam instantaneamente no caso de uma séria colisão frontal ou lateral (se equipado com airbags laterais ou do tipo cortina) de modo a ajudar a proteger os ocupantes contra sérias lesões físicas.

### \* NOTA - se equipado com sensor de capotamento

Além disso, os airbags inflam instantaneamente no caso de um capotamento (se equipado com airbag lateral ou do tipo cortina) para ajudar a proteger os ocupantes contra sérias lesões físicas.

- Em condições normais, os airbags são desenhados para se inflarem baseados em certos ângulos e intensidade de uma colisão. Esses dois fatores são elementos cruciais para decidir se a transmissão do sinal elétrico de inflamento do airbag será ou não liberada.

- O inflamento dos airbags depende de um número de fatores que incluem a velocidade do veículo, o ângulo do impacto e a densidade e rigidez dos veículos ou objetos contra os quais o veículo vier a colidir. Os fatores não são limitados aos acima descritos. Os airbags não serão acionados em todas as situações de acidente ou colisão.
- Não existe uma velocidade exata na qual os airbags irão se inflar. Geralmente, os airbags são projetados para inflar conforme a severidade e a direção da colisão. Estes dois fatores determinam se os sensores irão produzir um sinal eletrônico de inflamento.
- Os airbags frontais se inflarão e se esvaziarão em instantes. É praticamente impossível ver os airbags se inflarem durante um acidente. É muito mais provável que você simplesmente veja o airbag vazio pendurado para fora de seu compartimento depois da colisão.





- Para ajudar a prover proteção em uma colisão severa, os airbags devem se inflar rapidamente. A velocidade de inflamento dos airbags é uma consequência do tempo extremamente curto, no qual uma colisão ocorre, e a necessidade de inflar os airbags para que ele fique entre os ocupantes e as estruturas do veículo antes que os ocupantes colidam com essas estruturas. Essa velocidade alta de inflamento reduz o risco de lesões sérias ou que ameacem a vida em colisões severas e é, portanto, um elemento necessário no projeto dos airbags. Entretanto, o inflamento dos airbags também pode causar lesões que normalmente incluem escoriação facial, contusões e ossos quebrados e, às vezes, lesões mais severas, pois a velocidade de inflamento também faz com que os airbags se expandam com uma grande força.
- **Há até mesmo circunstâncias nas quais o contato com o airbag do volante de direção pode causar lesões fatais, especialmente se o motorista estiver posicionado excessivamente próximo do volante de direção.**

### ATENÇÃO

- **Para evitar danos pessoais sérios ou mesmo fatais causados pelo inflamento dos airbags em uma colisão, o motorista deve se sentar o mais afastado possível do airbag do volante de direção (ao menos 250mm de distância). O passageiro do banco da frente deve sempre mover o seu banco o mais para trás possível e sentar-se bem encostado no encosto do banco.**
- **Os airbags se inflam instantaneamente no caso de uma colisão e os passageiros podem se machucar pela força de expansão dos airbags se eles não estiverem na posição adequada.**
- **O inflamento dos airbags pode causar lesões que incluem escoriações na face ou no corpo ou lesões causadas por vidros quebrados ou queimaduras.**

### *Barulho e fumaça*

Quando os airbags se inflam, eles fazem barulho e soltam fumaça e pó. Isto é normal e é resultado da ignição do inflador do airbag. Depois que os airbags se inflam, você pode sentir um razoável desconforto ao respirar, devido ao contato do seu peito com o cinto de segurança e com o airbag, bem como por ter respirado a fumaça e o pó. **Abra as portas e/ou os vidros assim que possível depois da colisão, de modo a reduzir o desconforto e evitar uma exposição prolongada com a fumaça e o pó.**

Embora a fumaça e o pó não sejam tóxicos, eles podem causar irritação na pele (olhos, nariz, garganta etc.). Se isto acontecer, lave imediatamente o local com água fria e consulte um médico se os sintomas persistirem.

1

2

3

4

5

6

7

8

9

10





## Equipamentos de segurança do seu veículo

1

2

3

4

5

6

7

8

9

1

### ⚠ ATENÇÃO

Quando o airbag se infla, os componentes do airbag no volante de direção, no painel de instrumentos, nos bancos dianteiros e/ou em ambos os lados do teto acima das portas dianteiras e traseiras ficam muito quentes. Para evitar danos pessoais, não toque nos componentes internos das áreas de armazenamento do airbag imediatamente após ele ter se inflado.

#### ■ Tipo A



OYDESA2042

#### ■ Tipo B

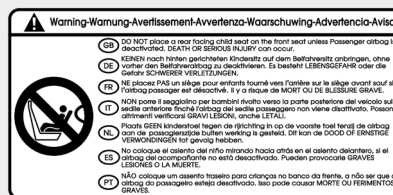

OJD032059

*Etiqueta de aviso do airbag do passageiro da frente para sistemas de retenção para crianças*

### ⚠ ATENÇÃO

Nunca coloque uma cadeirinha de segurança voltada para trás no banco do passageiro da frente, exceto se o airbag do lado do passageiro estiver desativado. O inflamento do airbag do lado do passageiro pode atingir a cadeirinha de segurança com a face voltada para trás e matar a criança.

Além disso, não coloque uma cadeirinha de segurança com a face voltada para frente no banco do passageiro da frente. Se o airbag se inflar, ele causará lesões sérias ou mesmo fatais à criança.



### **⚠️ ATENÇÃO**

- **NUNCA** utilize uma cadeirinha de segurança com a face voltada para trás em um banco protegido por um AIRBAG ATIVADO em frente a ela. Poderão ocorrer **LESÕES GRAVES** ou **FATAIS** à **CRIANÇA**.
- Quando uma criança estiver sentada nas partes laterais do banco traseiro do veículo equipado com airbags laterais e/ou do tipo cortina, certifique-se de instalar a cadeirinha de segurança o mais afastado possível das portas e prenda a cadeirinha corretamente na sua posição.  
O inflamento dos airbags laterais e/ou do tipo cortina pode causar lesões sérias ou mesmo fatais para uma criança ou um bebê.

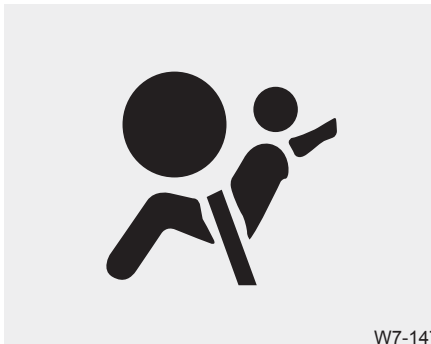

W7-147

### **Luz de aviso dos airbags**

A função da luz de aviso dos airbags no painel de instrumentos é alertá-lo sobre um potencial problema com o sistema do airbag (SRS).

Quando o interruptor de ignição é ligado, a luz de aviso deve acender por aproximadamente 6 segundos e depois apagar.

Mande verificar o sistema se:

- A luz não acende brevemente quando você liga a ignição.
- A luz continua acesa depois de ficar acesa por aproximadamente 6 segundos.
- A luz acende enquanto você está trafegando.
- A luz pisca com a ignição ligada.

1

2

3

4

5

6

7

8

9

10

## Equipamentos de segurança do seu veículo

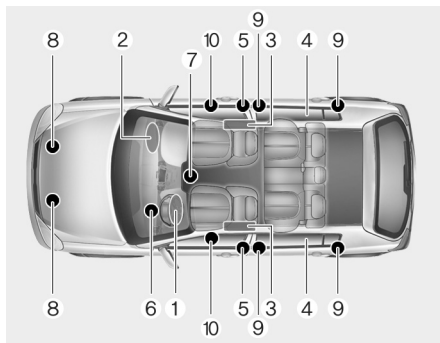

1

2

3

4

5

6

7

8

9

10

### Componentes dos airbags e suas funções

O sistema de airbags consiste dos seguintes componentes:

1. Módulo do airbag frontal do motorista
2. Módulo do airbag frontal do passageiro da frente\*
3. Módulos dos airbags laterais\*
4. Módulos dos airbags tipo cortina\*
5. Conjuntos dos pré-tensionadores dos retratores\*
6. Luz de aviso dos airbags
7. Módulo de controle dos airbags (SRSCM)/Sensor de capotamento\*
8. Sensores de impacto frontal
9. Sensores de impacto lateral\*

10. Sensores de pressão lateral\*

\*: se equipado

O Módulo de Controle (SRSCM) monitora continuamente todos os componentes dos airbags enquanto a ignição está ligada, para determinar se o impacto é severo o suficiente para acionar o inflamento dos airbags ou a atuação dos pré-tensionadores dos cintos.

A luz de aviso do airbag do painel de instrumentos acenderá por cerca de 6 segundos depois que a ignição tiver sido ligada, e depois apagará.

### ⚠ ATENÇÃO

Se qualquer das condições dadas a seguir ocorrer, significa um defeito no sistema. Leve o veículo para ser inspecionado por uma Concessionária Autorizada KIA o mais rápido possível.

- A luz não acende brevemente quando você liga a ignição.
- A luz continua acesa depois de ficar acesa por aproximadamente 6 segundos.
- A luz acende enquanto você está trafegando.
- A luz pisca quando a ignição está na posição ON.



## Equipamentos de segurança do seu veículo

Airbag frontal do motorista (1)

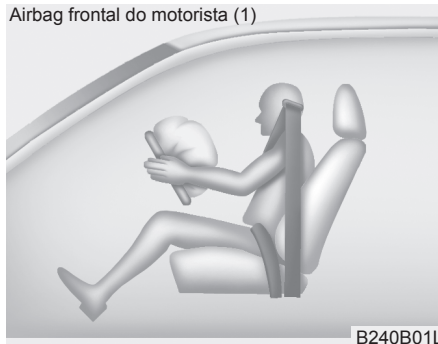

B240B01L

Os módulos dos airbags dianteiros ficam localizados no volante de direção, no painel acima do porta-luvas e/ou do lado do motorista, em frente aos joelhos. Quando o sistema detecta um impacto severo o suficiente na frente do veículo, ele faz os airbags frontais se inflarem automaticamente.

Airbag frontal do motorista (2)

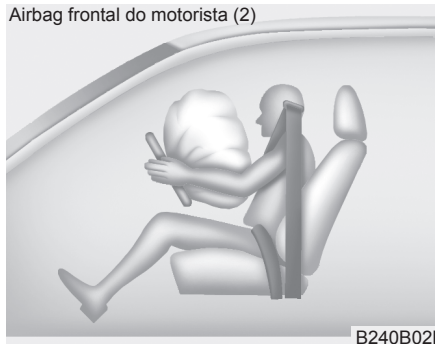

B240B02L

No inflamento, emendas de ruptura molhadas diretamente nas coberturas dos airbags se separarão pela pressão causada pela expansão dos airbags. Uma maior abertura dessas coberturas permitirá o total inflamento dos airbags.

Airbag frontal do motorista (3)

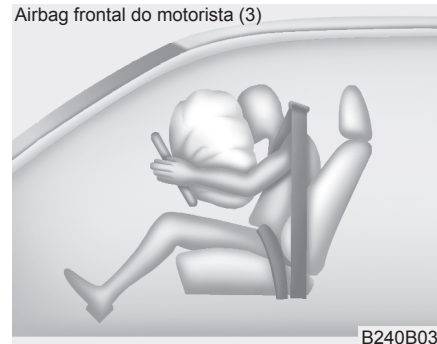

B240B03L

Um airbag totalmente inflado, em combinação com os cintos de segurança adequadamente fixados, diminui o movimento para frente do motorista ou do passageiro, reduzindo o risco de lesões na cabeça e no peito.

Depois do inflamento completo, os airbags imediatamente começam a se esvaziar, possibilitando ao motorista manter a visibilidade para frente e a habilidade de esterçar o volante de direção ou acionar outros controles.

1

2

3

4

5

6

7

8

9

1

## Equipamentos de segurança do seu veículo

Airbag frontal do passageiro (se equipado)



### ⚠ ATENÇÃO

- Não instale nem coloque quaisquer acessórios (suporte para bebidas, suporte para CDs, adesivos etc.) no painel à frente do passageiro e acima do porta-luvas em um veículo equipado com airbag para o passageiro. Tais objetos podem se tornar perigosos projéteis e causar lesões se o airbag do passageiro se inflar.

(Continua)

### (Continuação)

- Quando for instalar um recipiente de líquido para perfumar o ar dentro do veículo, não o coloque próximo do painel de instrumentos nem na superfície do painel. Ele pode se tornar um perigoso projétil e causar lesões se o airbag do passageiro se inflar.

### ⚠ ATENÇÃO

- Se um airbag se inflar, pode-se ouvir um som alto seguido pela liberação de uma fina poeira. Estas condições são normais e não são perigosas – os airbags são embalados neste fino pó. A poeira gerada durante o inflamento do airbag pode causar irritação na pele e nos olhos, bem como agravar a asma de algumas pessoas. Sempre lave completamente todas as regiões da pele exposta ao pó com água morna e sabão neutro depois de um acidente no qual os airbags tenham se inflado.

(Continua)



## Equipamentos de segurança do seu veículo

### (Continuação)

- O sistema de airbags só pode funcionar quando a ignição estiver na posição ON. Se a luz de aviso do airbag não acende, permanece constantemente acesa depois de acender por cerca de 6 segundos quando a ignição é ligada, ou depois que o motor foi ligado, ou acende enquanto trafega, o sistema de airbags não está funcionando adequadamente. Se isso ocorrer, tenha o veículo inspecionado imediatamente por uma Concessionária Autorizada KIA.
- Antes de substituir um fusível ou desconectar um terminal da bateria, gire a ignição para a posição LOCK e remova a chave de ignição. Nunca remova ou substitua o(s) fusível(eis) relacionado(s) aos airbags com o interruptor de ignição na posição ON. Não seguir este aviso fará com que a luz de aviso do airbag acenda.



### Airbags frontais do motorista e do passageiro da frente

Seu veículo pode estar equipado com um sistema de Airbags (SRS) e cintos de segurança de três pontos tanto para o motorista quanto para o passageiro.

As indicações da presença desse sistema é a palavra “AIRBAG” gravada nas coberturas dos alojamentos dos airbags, que ficam no volante de direção e no painel à frente do passageiro, logo acima do porta-luvas.

O sistema consiste dos airbags instalados sob as coberturas que ficam no centro do volante de direção e no painel à frente do passageiro, logo acima do porta-luvas.

O objetivo dos airbags é proporcionar ao motorista e/ou ao passageiro da frente uma proteção adicional àquela oferecida pelo sistema de cintos de segurança no caso de um impacto frontal de severidade suficiente.

1

2

3

4

5

6

7

8

9

10



### **⚠️ ATENÇÃO**

**1** Utilize sempre cintos de segurança e cadeirinhas de segurança para crianças – em qualquer trajeto, todo o tempo e em todos os ocupantes. Os airbags se inflam com uma força considerável e em um piscar de olhos.

**2**

**3** Os cintos de segurança ajudam a manter os ocupantes nas posições adequadas para obter o máximo benefício proporcionado pelos airbags. Mesmo com os airbags, ocupantes que estejam sem cintos ou com os cintos mal posicionados podem ser seriamente machucados quando os airbags se inflam. Siga sempre as precauções sobre o uso dos cintos de segurança, dos airbags e sobre segurança dos ocupantes contidas neste manual.

**4**

**5**

**6**

**7**

Para reduzir a possibilidade de lesões sérias ou mesmo fatais e receber o máximo de benefícios proporcionados pelo sistema de airbags:

- Nunca coloque uma criança ou uma cadeirinha de segurança para criança nos bancos dianteiros.
- Sempre Prenda as Crianças nos bancos traseiros. Este é o lugar mais seguro para as crianças de qualquer idade.

(Continua)

(Continuação)

- Os airbags frontais e laterais podem machucar os ocupantes inadequadamente posicionados nos bancos dianteiros.
- Mova o seu banco o mais afastado possível do airbag frontal, para uma posição em que você ainda mantenha um bom controle do veículo.
- O motorista e os passageiros nunca devem se sentar ou se inclinar desnecessariamente próximo dos airbags. O motorista e os passageiros, quando inadequadamente posicionados, podem sofrer sérias lesões pelo inflamento dos airbags.
- Nunca encoste na porta ou no console central – sente-se sempre em uma posição ereta.
- Não permita que nenhum passageiro fique no banco dianteiro se o indicador OFF (desligado) do airbag frontal do passageiro da frente estiver aceso, pois neste caso o airbag não inflará em um eventual acidente frontal moderado ou severo.

(Continua)

(Continuação)

- Nenhum objeto pode ser colocado sobre ou próximo dos módulos dos airbags no volante de direção, no painel de instrumentos e no painel acima do porta-luvas, pois tais objetos podem causar lesões se o veículo se envolver em uma colisão severa o bastante para causar o inflamento dos airbags.
- Não mexa nem desconecte a fiação dos airbags, nem mexa em outros componentes do sistema. Fazer isto pode resultar em lesões devido ao inflamento acidental dos airbags ou deixar o sistema inoperante.
- Se a luz de aviso dos airbags permanecer acesa enquanto trafega, leve o veículo a uma Concessionária Autorizada KIA para ter o sistema inspecionado o mais rápido possível.

(Continua)





### (Continuação)

- Os airbags só podem ser utilizados uma vez. Leve o veículo a uma Concessionária Autorizada Kia para substituir os airbags imediatamente após o inflamento.
- Os airbags frontais são projetados para se inflarem somente quando o impacto for suficientemente severo. Além disso, os airbags só se inflarão uma vez. Os cintos de segurança devem ser usados todo o tempo.
- Os airbags frontais não se destinam a inflar em colisões com impactos laterais, impactos traseiros ou capotamentos. Entretanto caso os critérios da estratégia de acionamento sejam satisfeitas os airbags podem inflar também nestas situações. Além disso, os airbags frontais não se inflarão em colisões frontais abaixo do limite de inflamento.

(Continua)

### (Continuação)

- Um sistema de retenção para crianças nunca deve ser colocado no banco dianteiro. O bebê ou a criança pode sofrer lesões sérias ou mesmo fatais pelo inflamento do airbag no caso de um acidente.
- Crianças com 12 anos ou menos devem sempre estar adequadamente presas nos bancos traseiros. Nunca permita que crianças trafeguem nos bancos dianteiros. Se uma criança de mais de 12 anos tiver que se sentar no banco da frente, ela deve ser adequadamente presa pelo cinto de segurança e o banco deve ser colocado o mais para trás possível.
- Para uma máxima proteção em todos os tipos de colisão, todos os ocupantes, incluindo o motorista, devem sempre usar os cintos de segurança mesmo que o veículo possua airbags, para minimizar o risco de lesões severas ou mesmo fatais no caso de uma colisão.

(Continua)

### (Continuação)

- Não se sente próximo nem se aproxime desnecessariamente dos airbags com o veículo em movimento.
- Sentar-se inadequadamente ou fora de posição pode resultar em lesões sérias ou mesmo fatais no caso de uma colisão. Todos os ocupantes devem se sentar bem eretos com o encosto do banco em uma posição ereta, centralizado no assento do banco, com os cintos afivelados, as pernas confortavelmente estendidas e os pés no assoalho, até que o veículo seja estacionado e a chave de ignição seja removida.
  - O sistema de airbags tem de se inflar muito rapidamente para proporcionar a proteção necessária em uma colisão. Se os ocupantes estiverem fora de posição por não estarem utilizando os cintos de segurança, os airbags irão entrar em contato com os ocupantes com muita força, causando lesões sérias ou mesmo fatais.

1

2

3

4

5

6

7

8

9

1





## Equipamentos de segurança do seu veículo

1

2

3

4

5

6

7

8

9

1

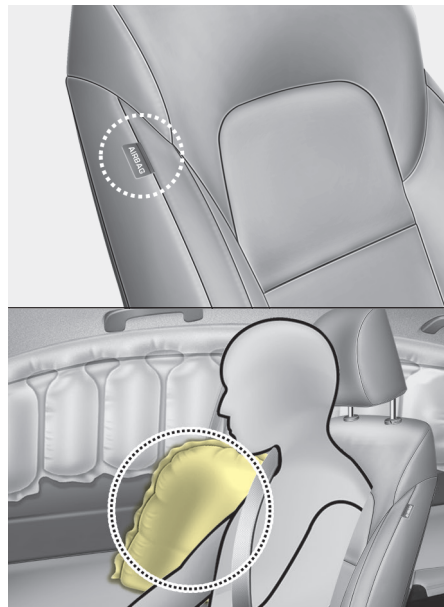

\* Os airbags instalados no veículo podem diferir das ilustrações acima.

### Airbags laterais (se equipado)

Seu veículo pode estar equipado com airbags laterais nos bancos dianteiros. O objetivo desses airbags é proporcionar ao motorista e/ou ao passageiro da frente uma proteção adicional além daquela oferecida apenas pelos cintos de segurança.

Os airbags laterais foram projetados para inflar somente durante certas colisões com impacto lateral, dependendo da severidade da colisão, do ângulo, da velocidade e do ponto de impacto. No entanto, se o limite do inflamento for ultrapassado no impacto frontal, os airbags laterais podem inflar. Os airbags laterais não foram projetados para inflar em todas as situações de impacto lateral ou capotamentos.

Os airbags laterais poderão inflar no lado do impacto ou em ambos os lados.

#### \* NOTA - se equipado com sensor de capotamento

- Além disso, ambos os lados dos airbags laterais poderão inflar em certas situações de capotamento.
- O airbag lateral poderá inflar se o sensor de capotamento detectar a situação como um capotamento.

#### ⚠ ATENÇÃO

Não permita que os passageiros encostem a cabeça ou o corpo nas portas, coloquem os braços nas portas, estiquem os braços para fora das janelas ou coloquem objetos entre as portas e os passageiros quando estiverem sentados em bancos equipados com airbags laterais e/ou do tipo cortina.

#### ⚠ ATENÇÃO

- Os airbags laterais são suplementares ao sistema de cintos de segurança e não são substitutos dos cintos. Portanto, os cintos de segurança devem ser usados todo o tempo enquanto o veículo estiver trafegando. Os airbags se inflam apenas em condições de impacto lateral ou capotamento\* severas o suficiente para causar lesões significativas nos ocupantes do veículo.

(Continua)

\* Somente para veículos equipados com sensor de capotamento.





## Equipamentos de segurança do seu veículo

### (Continuação)

- Para obter uma melhor proteção pelos airbags laterais e para evitar se machucar com o inflamento deles, os dois ocupantes dos bancos dianteiros devem se sentar em uma posição ereta com os cintos de segurança afivelados. As mãos do motorista devem ser colocadas sobre o volante de direção nas posições 9:00h e 3:00h. Os braços e as mãos do passageiro da frente devem ser colocados no seu colo.
- Não utilize capas para os bancos.
- O uso de capas para os bancos pode reduzir ou inibir a eficiência do sistema.
- Não instale nenhum acessório nos airbags laterais ou próximo deles.
- Não coloque nenhum objeto sobre os airbags ou entre o airbag e você.

(Continua)

### (Continuação)

- Não coloque nenhum objeto (guarda-chuva, bolsa etc.) entre as portas e os bancos. Tais objetos podem se tornar projéteis perigosos e causar lesões se os airbags laterais suplementares se inflarem.
- Para evitar o inflamento inesperado dos airbags laterais - o que pode resultar em danos pessoais, evite bater nos sensores de impacto lateral quando a ignição estiver ligada.
- Se os bancos ou as forrações dos bancos estiverem danificados, tenha o veículo verificado e reparado por uma Concessionária Autorizada KIA.

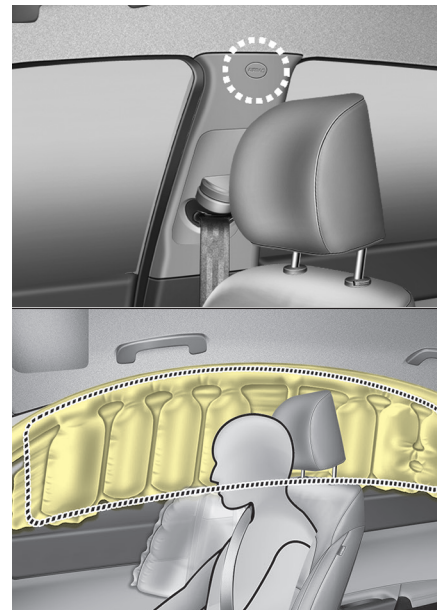

\* Os airbags instalados no veículo podem diferir das ilustrações acima.

### Airbag tipo cortina (se equipado)

Os airbags tipo cortina ficam ao longo de ambos os lados dos acabamentos do teto, acima das portas dianteiras e traseiras.

1

2

3

4

5

6

7

8

9

10

1

Eles foram projetados para ajudar a proteger a cabeça dos ocupantes dos bancos da frente e das posições externas do banco traseiro em certas colisões laterais.

2

Os airbags tipo cortina foram projetados para inflar somente em certas colisões laterais, dependendo da severidade da colisão, do ângulo, da velocidade e do impacto. No entanto, se o limite do inflamento for ultrapassado no impacto frontal, os airbags laterais podem inflar.

4

Os airbags tipo cortina poderão inflar no lado do impacto ou em ambos os lados.

5

Os airbags tipo cortina não foram projetados para inflar em todas as situações de impacto lateral ou capotamentos.

6

7

**\* NOTA - se equipado com sensor de capotamento**

8

- Além disso, ambos os lados dos airbags tipo cortina poderão inflar em certas situações de capotamento.

9

- O airbag tipo cortina poderá inflar se o sensor de capotamento detectar a situação como um capotamento.

1

### ⚠ ATENÇÃO

- Para que os airbags laterais e do tipo cortina possam propiciar a melhor proteção possível, os ocupantes dos bancos dianteiros e os ocupantes das posições mais externas do banco traseiro devem se sentar numa posição próxima da vertical e com os cintos de segurança adequadamente fixados. **Importante: as crianças devem se sentar em sistemas de retenção para crianças colocados no banco traseiro.**
- Quando houver crianças sentadas nas posições mais externas do banco traseiro, elas devem estar sentadas nas cadeirinhas de segurança apropriadas para elas. **Certifique-se de posicionar as cadeirinhas o mais afastado possível das portas e de mantê-las em uma posição travada.**

(Continua)

(Continuação)

- Não permita que os passageiros encostem a cabeça ou o corpo nas portas, coloquem seus braços nas portas, estiquem seus braços para fora das janelas ou coloquem objetos entre as portas e os passageiros quando eles estiverem sentados em bancos equipados com airbags laterais e/ou do tipo cortina.
- Nunca tente abrir ou consertar quaisquer componentes do sistema de airbags. Isto só pode ser feito por uma Concessionária Autorizada KIA.

Não seguir as instruções mencionadas acima pode resultar em danos pessoais ou mesmo fatais aos ocupantes do veículo em um acidente.



## Equipamentos de segurança do seu veículo

### Por que os airbags não se inflaram em uma colisão?



### Condições de inflamento e não-inflamento dos airbags

Há muitos tipos de acidentes nos quais não se espera que o airbag propicie proteção adicional.

Neles se incluem os impactos traseiros, colisões secundárias ou terciárias em engavetamentos, bem como impactos em baixa velocidade. Em outras palavras, mesmo que seu veículo esteja danificado ou totalmente inutilizado, não se surpreenda se os airbags não se inflaram.

### Sensores de colisão dos airbags

- (1) Módulo de controle do airbag/  
Sensor de capotamento (se equipado)
- (2) Sensor de impacto frontal
- (3) Sensor de impacto lateral  
(se equipado)
- (4) Sensor de impacto lateral  
(se equipado)
- (5) Sensor de impacto lateral  
(se equipado)

1

2

3

4

5

6

7

8

9

10

\* Os sensores de colisão dos airbags instalados no veículo podem diferir das ilustrações acima.



1

2

3

4

5

6

7

8

9

1

### ⚠️ ATENÇÃO

- Não bata nem permita que quaisquer objetos batam nos locais onde os airbags ou seus sensores estão instalados.

Isto pode causar o inflamento inesperado dos airbags, resultando em danos pessoais sérios ou mesmo fatais.

- Se o local de instalação ou o ângulo dos sensores for alterado de qualquer forma, os airbags podem se inflar quando eles não deveriam, ou podem não se inflar quando deveriam, causando danos pessoais sérios ou mesmo fatais.

Por isso, não tente fazer manutenção nos sensores dos airbags ou ao redor deles. Leve o veículo a uma Concessionária Autorizada KIA para verificação e conserto.

(Continua)

(Continuação)

- Podem aparecer problemas se os ângulos de instalação dos sensores forem alterados devido a deformações do para-choque dianteiro, da carroçaria ou das portas dianteiras e colunas C onde os sensores laterais estão instalados. Leve o veículo a uma Concessionária Autorizada KIA para verificação e conserto.
- O veículo foi projetado para absorver impactos e inflar o(s) airbag(s) em certas colisões. A instalação de proteções de para-choques não originais ou a troca do para-choque por outro não original pode afetar adversamente o desempenho dos airbags e do veículo em uma colisão.

### ⚠️ ATENÇÃO - se equipado com sensor de capotamento

Se o seu veículo for equipado com airbag lateral e do tipo cortina, posicione o interruptor de ignição na posição OFF ou ACC quando o veículo for rebocado.

O airbag lateral e o do tipo cortina podem inflar se a ignição estiver na posição ON e o sensor de capotamento detectar a situação como sendo um capotamento.



## Equipamentos de segurança do seu veículo

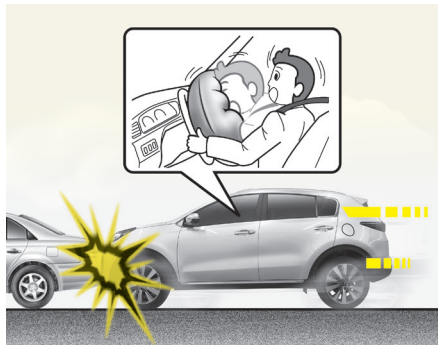

### Condição de inflamento dos airbags

#### Airbags dianteiros

Os airbags dianteiros foram projetados para inflar numa colisão frontal dependendo da intensidade, da velocidade ou ângulo do impacto da colisão frontal.

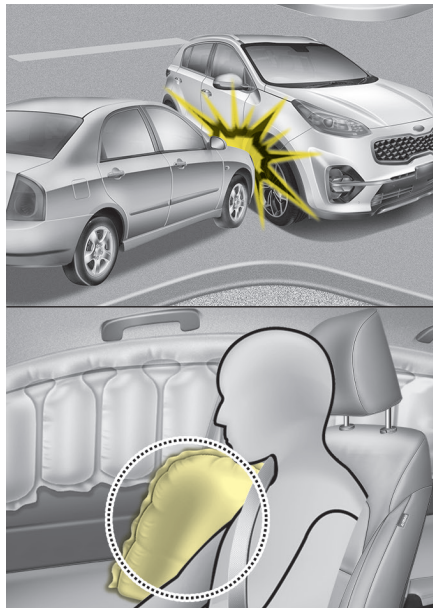

\* Os airbags do veículo podem diferir das ilustrações acima.

#### Airbags laterais e do tipo cortina (se equipado)

Os airbags laterais e do tipo cortina foram projetados para inflar quando o impacto for detectado pelos sensores laterais de colisão, dependendo da intensidade, da velocidade ou ângulo de impacto resultante da colisão lateral.

Embora os airbags dianteiros (do motorista e do passageiro da frente) tenham sido projetados para inflar somente em colisões frontais, eles também podem se inflar em outros tipos de colisões se os sensores de impacto frontal detectarem um impacto suficiente. Os airbags laterais e os do tipo cortina foram projetados para inflar somente em colisões laterais, mas eles podem se inflar em outras colisões se os sensores de impacto lateral detectarem um impacto suficiente.

Se o chassi do veículo sofrer impacto em saliências ou objetos em estradas ou caminhos mal conservados, os airbags podem se inflar. Dirija cuidadosamente em estradas mal conservadas ou em superfícies não projetadas para o tráfego de veículos, para evitar um inflamento não intencional dos airbags.

#### \* **NOTA** - se equipado com sensor de capotamento

Além disso, os airbags laterais e os do tipo cortina foram projetados para inflar quando um capotamento for detectado pelo sensor de capotamento.

1

2

3

4

5

6

7

8

9

1





## Equipamentos de segurança do seu veículo

1

2

3

4

5

6

7

8

9

1



### Condições de não inflamento dos airbags

- Em certas colisões em baixa velocidade os airbags podem não se inflar. Eles são projetados para não inflarem em tais casos, pois podem não proporcionar benefícios além dos dados pelos cintos de segurança em tais colisões.

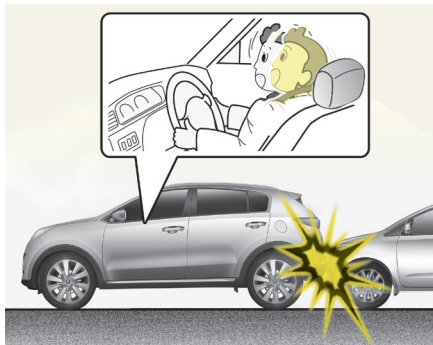

- Os airbags não foram projetados para inflar em colisões traseiras, pois os ocupantes são movidos para trás pela força do impacto. Neste caso, o inflamento dos airbags não proporcionaria qualquer benefício adicional.



- Os airbags frontais podem não se inflar em colisões laterais, pois os ocupantes se movem na direção da colisão e, portanto, em impactos laterais, o inflamento dos airbags frontais não proporcionaria a proteção adequada.
- Entretanto, se equipado com airbags laterais e do tipo cortina, os airbags podem se inflar dependendo da intensidade, da velocidade do veículo e do ângulo de impacto.







## Equipamentos de segurança do seu veículo

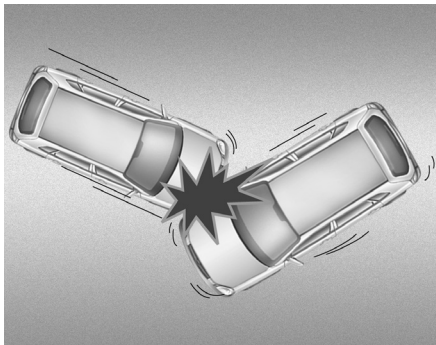

- Em uma colisão em ângulo, a força do impacto pode jogar os ocupantes em uma direção onde os airbags não estariam aptos a propiciar nenhum benefício adicional e, portanto, os sensores podem não mandar inflar nenhum airbag.

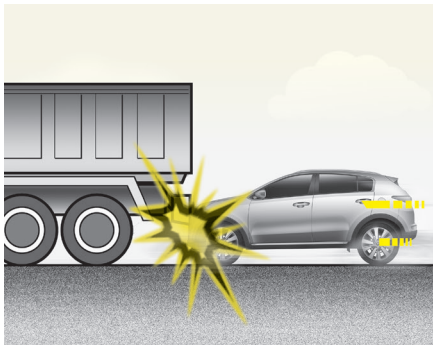

- Um pouco antes do impacto, o motorista quase sempre freia bruscamente. Esta freada brusca abaixa a parte dianteira do veículo fazendo com que ele entre embaixo do outro veículo mais alto. Os airbags podem não se inflar nesta situação, pois as forças de desaceleração que são detectadas pelos sensores podem ser significativamente reduzidas por tais colisões.

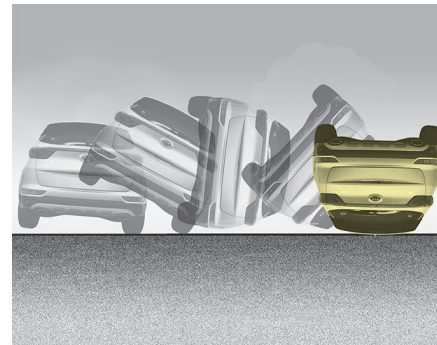

- Os airbags frontais podem não se inflar em acidentes com capotamento, pois o inflamento dos airbags frontais não proporcionaria uma proteção adequada aos ocupantes.

### \* NOTA - se equipado com sensor de capotamento

Entretanto, se equipado com airbags laterais e do tipo cortina, os airbags podem se inflar em um capotamento, se for detectado pelo sensor de capotamento.

### \* NOTA - sem sensor de capotamento

Entretanto, os airbags laterais e/ou do tipo cortina podem se inflar quando o veículo capotar devido a uma colisão lateral, se o veículo estiver equipado com airbags laterais e do tipo cortina.

1

2

3

4

5

6

7

8

9

1



## Equipamentos de segurança do seu veículo

1

2

3

4

5

6

7

8

9

1

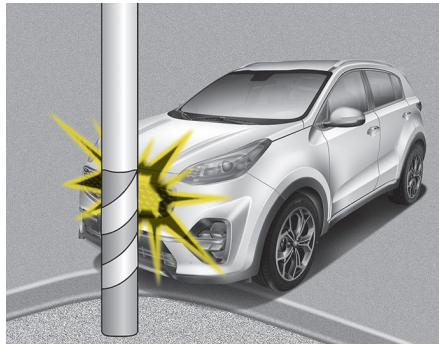

- Os airbags podem não inflar se o veículo colidir com objetos tais como postes ou árvores, onde o impacto está concentrado em um ponto e a força total do impacto não é captada pelos sensores.

### Cuidados com os airbags

Os airbags são praticamente livres de manutenção e, portanto, não há peças nas quais você possa fazer manutenção. Se a luz de aviso do airbag não acender, ou permanecer acesa continuamente, tenha o veículo imediatamente inspecionado por uma Concessionária Autorizada KIA.

#### **⚠ ATENÇÃO**

- Modificações nos componentes ou na fiação dos airbags, incluindo o acréscimo de qualquer tipo de etiqueta adesiva nas coberturas dos airbags ou modificações na estrutura da carroçaria podem afetar adversamente o desempenho dos airbags e levar a possíveis lesões.
- Para limpar as coberturas dos airbags, utilize apenas um pano macio e seco ou um pano umedecido somente com água. Solventes ou limpadores podem afetar adversamente as coberturas dos airbags e o correto funcionamento do sistema.

(Continua)

#### (Continuação)

- Nenhum objeto pode ser colocado sobre ou próximo dos módulos dos airbags no volante de direção, no painel de instrumentos e no painel acima do porta-luvas, pois tais objetos podem causar lesões se o veículo se envolver em uma colisão severa o bastante para causar o inflamento dos airbags.
- Se os airbags se inflarem, eles devem ser substituídos por uma Concessionária Autorizada KIA.
- Não mexa nem desconecte a fiação dos airbags, nem mexa em outros componentes do sistema. Fazer isto pode resultar em lesões devido ao inflamento acidental dos airbags ou deixar o sistema inoperante.

(Continua)





### (Continuação)

- Se os componentes do sistema de airbags precisam ser descartados, ou se o veículo precisa ser sucatado, certas precauções de segurança devem ser observadas. Uma Concessionária Autorizada KIA conhece estas precauções e pode lhe dar as informações necessárias. Não seguir estas precauções e procedimentos pode aumentar o risco de danos pessoais.
- Se o seu veículo foi inundado e está com o carpete encharcado ou com água no assoalho, você não deve dar partida no motor. Reboque o veículo até uma Concessionária Autorizada KIA.

### Precauções adicionais de segurança

- **Nunca deixe os passageiros trafegarem no compartimento de carga ou em cima de um encosto rebatido do banco traseiro.** Todos os ocupantes devem se sentar eretos, bem encostados nos seus bancos, com os cintos afivelados e com os pés no assoalho.
- **Os passageiros não devem se mover ou trocar de banco enquanto trafegam.** Um passageiro que não esteja usando o cinto de segurança durante uma colisão ou parada de emergência pode ser arremessado contra o interior do veículo, contra os outros ocupantes ou para fora do veículo.
- **Cada cinto de segurança foi projetado para segurar um ocupante.** Se mais de uma pessoa usar o mesmo cinto de segurança, elas podem sofrer lesões sérias ou mesmo fatais em uma colisão.
- **Não utilize quaisquer acessórios nos cintos de segurança.** Dispositivos que prometem melhorar o conforto dos ocupantes ou reposicionar os cintos de segurança podem reduzir a proteção propiciada pelos cintos e aumentar a possibilidade de sérias lesões em uma colisão.

- **Os passageiros não devem colocar objetos duros ou afiados entre eles e os airbags.** Carregar objetos duros ou afiados no colo ou na boca pode resultar em lesões se um airbag se inflar.
- **Mantenha os ocupantes longe das coberturas dos airbags.** Todos os ocupantes devem se sentar eretos, bem encostados nos seus bancos, com os cintos afivelados e com os pés no assoalho. Se os ocupantes estiverem muito próximos das coberturas dos airbags eles podem se machucar se os airbags se inflarem.
- **Não prenda nem coloque objetos sobre as coberturas dos airbags ou próximo delas.** Quaisquer objetos fixados ou colocados nas coberturas dos airbags frontais ou laterais podem interferir no funcionamento adequado dos airbags.
- **Não modifique os bancos dianteiros.** Modificações nos bancos dianteiros podem interferir no funcionamento adequado dos sensores do sistema de airbags ou dos airbags laterais.

1

2

3

4

5

6

7

8

9

10





## Equipamentos de segurança do seu veículo

1

2

3

4

5

6

7

8

9

1

- **Não coloque objetos sob os bancos dianteiros.** A colocação de objetos sob os bancos dianteiros pode interferir no funcionamento adequado dos sensores do sistema de airbags e na fiação.
- **Nunca segure um bebê ou uma criança nos seus braços ou no colo.** Um bebê ou uma criança pode sofrer lesões sérias ou mesmo fatais no caso de uma colisão. Todos os bebês e crianças devem estar adequadamente presos nos sistemas de retenção para crianças ou por cintos de segurança, e sempre no banco traseiro.

### **⚠ ATENÇÃO**

- **Sentar-se inadequadamente ou fora de posição pode fazer com que os ocupantes fiquem muito próximos de um airbag que está se inflando, bater na estrutura interna do veículo ou ser arremessado para fora do veículo resultando em lesões sérias ou mesmo fatais.**
- **Sempre se sente ereto com o encosto do banco em uma posição vertical, centralizado no assento, com o cinto de segurança afivelado, as pernas confortavelmente estendidas e os pés no assoalho.**

### **Acréscimo de equipamentos ou modificações em um veículo equipado com airbags**

Se você modificar o veículo alterando a sua estrutura, o sistema de para-choques, a dianteira, as laterais ou o seu peso, poderá afetar o funcionamento do sistema de airbags do veículo.

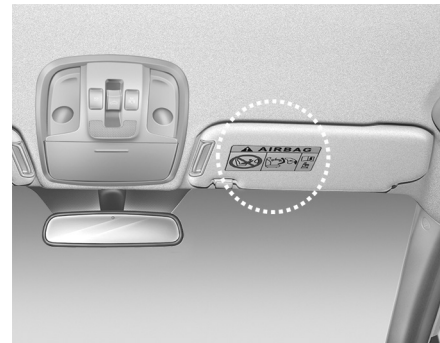

### **Etiqueta de aviso do airbag**

As etiquetas de aviso dos airbags são afixadas para alertar os ocupantes do veículo do potencial risco do sistema de airbags.

Observe que estes avisos governamentais se concentram nos riscos para as crianças. Nós também queremos que você esteja atento aos riscos aos quais os adultos estão expostos, os quais estão descritos nas páginas anteriores.





Chaves / 4-3

Entrada remota sem chave / 4-7

Sistema de alarme antifurto / 4-12

Trava das portas / 4-15

Tampa traseira / 4-19

Vidros / 4-31

Capô do motor / 4-36

1

2

3

## Equipamentos do seu veículo

4

Tampa protetora do bocal de abastecimento  
de combustível / 4-38

Teto solar panorâmico / 4-42

Volante de direção / 4-48

Retrovisores / 4-51

Painel de instrumentos / 4-56

Visor de LCD / 4-62

Luzes indicadoras e de aviso / 4-77

Sistema auxiliar traseiro para estacionamento / 4-91

Sistema auxiliar para estacionamento / 4-95

5

6

7

8

9

1





1

**Câmera de ré / 4-100**

**Iluminação / 4-101**

2

**Limpadores e lavadores / 4-107**

**Luzes internas / 4-111**

3

**Sistema de boas-vindas / 4-114**

**4**

## **Equipamentos do seu veículo**

5

**Desembaçador / 4-115**

**Sistema de climatização / 4-114**

6

**Desembaçador do para-brisa / 4-136**

**Porta-objetos / 4-141**

7

**Características internas / 4-144**

8

9

1



## CHAVES

### Grave o número de sua chave



O número do código das chaves está estampado na etiqueta com código de barras que acompanha as chaves. Se você perder suas chaves, recomendamos contatar uma Concessionária Autorizada KIA. Retire a etiqueta com código de barras e guarde-a em um local seguro. Além disso, copie o número de código e mantenha-o em um local seguro (não dentro do veículo).

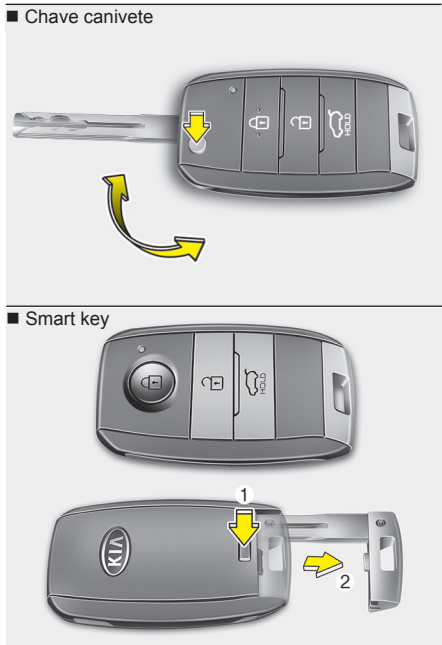

### Funções da chave

- Ligar o motor.
- Travar e destravar as portas.

### Chave canivete

Para desdobrar a chave, aperte o botão de liberação e ela se desdobrará automaticamente.

Para dobrar a chave, dobre-a manualmente enquanto mantém o botão de liberação apertado.

### ⚠ CUIDADO

**Não dobre a chave sem apertar o botão de liberação, pois isso pode danificá-la.**

### Smart key

Para remover a chave mecânica, pressione e mantenha pressionado o botão de liberação (1) e, então, remova a chave (2).

Para reinstalar a chave mecânica, insira a chave na abertura e empurre-a até ouvir o som de um clique.

1

2

3

4

5

6

7

8

9

10



## Equipamentos do seu veículo

1

2

3

4

5

6

7

8

9

1

### **⚠️ ATENÇÃO – Chave de Ignição (smart key)**

Deixar crianças pequenas desacompanhadas em um veículo com a chave de ignição (smart key) é perigoso, mesmo se a chave não estiver colocada na ignição ou se o botão de partida estiver na posição ACC ou ON. As crianças copiam os adultos e podem colocar a chave na ignição ou apertar o botão de partida. A chave de ignição (smart key) permite que a criança acione os vidros elétricos ou outros controles, ou mesmo faça o veículo se mover, o que pode resultar em sérios danos pessoais, até mesmo fatais. Nunca deixe as chaves dentro de um veículo com crianças desacompanhadas.

### **⚠️ ATENÇÃO**

Use somente peças originais KIA para o seu veículo. Se uma outra chave for usada, o interruptor de ignição pode não retornar para a posição “ON” depois de colocada na posição “START”. Se isto acontecer, o motor de partida continuará funcionando, podendo ser danificado e, até mesmo, pegar fogo devido ao excesso de corrente elétrica na fiação.

### **Sistema imobilizador (se equipado)**

O veículo pode estar equipado com um sistema eletrônico imobilizador do motor para diminuir o risco de utilização do veículo por pessoas não autorizadas.

O sistema imobilizador é composto de um pequeno transponder que fica dentro da chave de ignição e dispositivos eletrônicos no veículo.

Com o sistema imobilizador, sempre que você colocar a chave de ignição no interruptor de ignição e girá-la para a posição ON, ou sempre que o botão de partida/parada do motor for posicionado em ON, ele irá verificar e determinar se a chave de ignição é válida ou não.

Se a chave for válida, o motor funcionará. Se a chave for inválida, o motor não dará partida.







## Equipamentos do seu veículo

### **Para ativar o sistema imobilizador:**

Gire a chave de ignição para a posição OFF ou posicione o botão de partida/parada do motor em OFF. O sistema imobilizador será ativado automaticamente. Sem uma chave de ignição válida para o seu veículo, o motor não funcionará.

### **Para desativar o sistema imobilizador:**

Coloque a chave de ignição na ignição e gire-a para a posição ON, ou posicione o botão de partida/parada do motor em ON.

### **⚠ ATENÇÃO**

Para evitar o roubo do veículo, não deixe as chaves reserva dentro do veículo. A senha do imobilizador é única e deve ser mantida confidencial. Não deixe este número dentro do veículo.

### **\* NOTA**

Quando for ligar o motor, não utilize a chave tendo por perto outras chaves do imobilizador. O motor pode não ligar ou pode desligar logo depois de ligar. Mantenha as chaves separadas para evitar um problema no sistema de partida.

### **⚠ CUIDADO**

*Não coloque acessórios metálicos próximos do interruptor de ignição. O motor pode não ligar, pois os acessórios metálicos podem interromper a transmissão normal do sinal do transponder.*

### **\* NOTA**

Se você precisar de novas chaves ou perder as chaves, consulte uma Concessionária Autorizada KIA.

1

2

3

4

5

6

7

8

9

I

4-5





## Equipamentos do seu veículo

1

### CUIDADO

*O transponder que fica dentro da chave de ignição é uma parte muito importante do sistema imobilizador. Ele foi projetado para funcionar sem problemas durante muitos anos, entretanto, você deve evitar expô-lo à umidade, eletricidade estática e manuseio inadequado. Podem ocorrer defeitos no sistema imobilizador.*

2

3

4

5

6

7

8

9

10

### CUIDADO

*Não modifique, altere ou ajuste o sistema imobilizador, pois isto pode causar defeitos. O sistema só deve ser consertado por uma Concessionária Autorizada KIA.*

*Defeitos causados por alterações, ajustes ou modificações inadequados ao sistema imobilizador não são cobertos pela garantia do fabricante do veículo.*

4-6



**ENTRADA REMOTA SEM CHAVE**

## ■ Chave canivete



OUM046432L

## ■ Smart key



OUM046433L

**Funções do sistema de entrada remota sem chave****Travar (1)**

Todas as portas (e o porta-malas) são travadas quando o botão para travar é pressionado.

Se todas as portas (e o porta-malas) estiverem fechadas, as luzes do pisca-alerta piscarão uma vez para indicar que todas as portas (e o porta-malas) foram travados.

**Destruvar (2)**

Todas as portas (e o porta-malas) são destravados quando o botão para destravar é pressionado.

As luzes do pisca-alerta piscarão duas vezes para indicar que todas as portas (e o porta-malas) foram destravados.

Entretanto, após pressionar este botão, as portas (e o porta-malas) travarão automaticamente, a menos que alguma porta seja aberta dentro de 30 segundos.

**Destruvar o porta-malas (3)**

O porta-malas é destravado se o botão for pressionado por mais de 1 segundo.

As luzes do pisca-alerta piscarão duas vezes para indicar que o porta-malas foi destravado.

Entretanto, após pressionar este botão, o porta-malas travará automaticamente, a menos que ele seja aberto em até 30 segundos.

Além disso, uma vez que o porta-malas tenha sido aberto e então fechado, ele travará automaticamente.

1

2

3

4

5

6

7

8

9

I



## Equipamentos do seu veículo

1

2

3

4



5

### Funções do sistema smart key (se equipado)

6

Com uma smart key, é possível travar ou destravar uma porta (e o porta-malas), e até mesmo dar a partida no motor sem inserir a chave.

7

As funções dos botões da smart key são similares às da entrada remota sem chave (leia "Entrada remota sem chave" neste capítulo).

8

De posse da smart key, você pode travar e destravar as portas do veículo (e o porta-malas). Além disso, você também pode ligar o motor. Leia o texto a seguir, para mais detalhes.

9

1

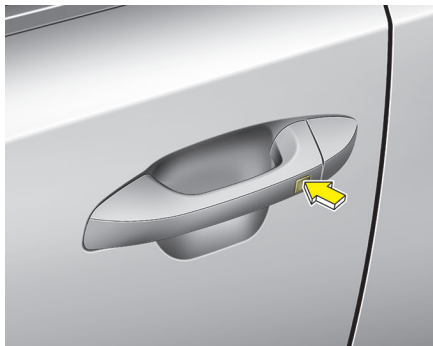

### Travar

Pressionar o botão da maçaneta externa da porta com todas as portas (e o porta-malas) fechado e qualquer porta destravada, trava todas as portas (e o porta-malas). As luzes do pisca-alerta piscarão uma vez para indicar que todas as portas (e o porta-malas) foram travados. O botão irá atuar somente quando a smart key estiver a uma distância de 0,7 a 1m da maçaneta externa da porta. Se quiser ter certeza que a porta foi travada, verifique o botão de travamento da porta dentro do veículo ou puxe a maçaneta externa da porta.

Mesmo que o botão seja pressionado, as portas não travarão e o aviso sonoro soará se alguma das situações abaixo ocorrer:

- A smart key estiver dentro do veículo.
- O botão de PARTIDA/PARADA DO MOTOR estiver na posição ACC ou ON.
- Qualquer porta, exceto o porta-malas, for aberta.

4-8





## Equipamentos do seu veículo

### ***Destruvar***

Pressionar o botão da maçaneta externa de uma das portas dianteiras com todas as portas (e o porta-malas) fechadas e travadas destrava todas as portas (e o porta-malas). As luzes do pisca-alerta piscarão duas vezes para indicar que todas as portas (e o porta-malas) foram destravadas. O botão só funcionará quando a smart key estiver dentro de uma distância de 0,7 a 1 metro da maçaneta externa da porta.

Quando a smart key é reconhecida em uma área de 0,7 a 1m de distância da maçaneta externa da porta dianteira, outras pessoas também podem abrir a porta sem estar de posse da smart key.

### ***Destrramento do porta-malas***

Se você estiver a uma distância de 0,7 a 1m de distância da maçaneta do porta-malas, e de posse da smart key, o porta-malas irá destravar e abrir quando o interruptor da maçaneta do porta-malas for pressionado.

As luzes do pisca-alerta piscarão duas vezes para indicar que o porta-malas foi destravado.

Além disso, uma vez que o porta-malas tenha sido aberto e fechado, ele irá travar automaticamente.

### ***Partida***

É possível dar a partida no motor sem inserir a chave. Para informações detalhadas, leia “Partida do motor com uma smart key” no capítulo 6.

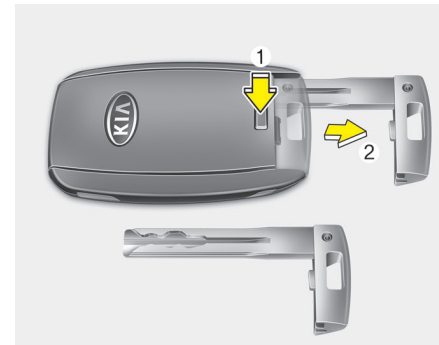

### ***Cuidados com a smart key***

Ao deixar a chave em estacionamentos e com manobristas, o procedimento abaixo irá evitar que o porta-luvas seja aberto em sua ausência.

1. Pressione e mantenha pressionado o botão de liberação (1) e remova a chave mecânica (2).
2. Deixe a smart key com o manobrista. O porta-luvas não poderá ser aberto sem a chave mecânica.

1

2

3

4

5

6

7

8

9

1



1

O transmissor não funcionará se alguma das situações abaixo ocorrer:

2

- A chave de ignição estiver no interruptor de ignição (para chave canivete).

3

- A smart key de outro veículo estiver sendo utilizada próximo ao seu veículo.

4

- O limite de distância de atuação for excedido (cerca de 10 metros).

5

- A bateria do transmissor estiver fraca.
- Outros veículos ou objetos estiverem bloqueando o sinal.

6

- O clima estiver extremamente frio.
- O transmissor estiver perto de um transmissor de rádio, tal como estação de rádio ou aeroporto, o que pode interferir no funcionamento normal do transmissor.

7

- Se o transmissor estiver muito próximo do celular ou smartphone, o sinal do transmissor pode ser bloqueado pelo funcionamento normal do celular ou smartphone. Isso é especialmente importante quando o telefone está ativo como, por exemplo, fazendo ou recebendo ligações, trocando mensagens de texto e/ou enviando/recebendo emails.

8

9

1

Evite colocar o transmissor e o celular ou smartphone no mesmo bolso ou na mesma divisória da bolsa, e mantenha a distância adequada entre os dois dispositivos.

Se o transmissor não estiver funcionando adequadamente, abra e feche as portas com a chave mecânica. Caso tenha problemas com o transmissor, recomendamos contatar uma Concessionária Autorizada Kia.

### CUIDADO

*Mantenha o transmissor afastado de líquidos. Se o sistema de entrada remota não estiver funcionando devido à exposição a qualquer líquido, o reparo não será coberto pela garantia contratual do veículo.*

### CUIDADO

*Alterações e modificações não aprovadas expressamente pela parte responsável pelo cumprimento, pode evitar a autoridade do usuário de utilizar este equipamento. Se o sistema de entrada remota não estiver funcionando devido a alterações ou modificações não aprovadas expressamente pela parte responsável pela conformidade, o reparo não será coberto pela garantia contratual do veículo.*

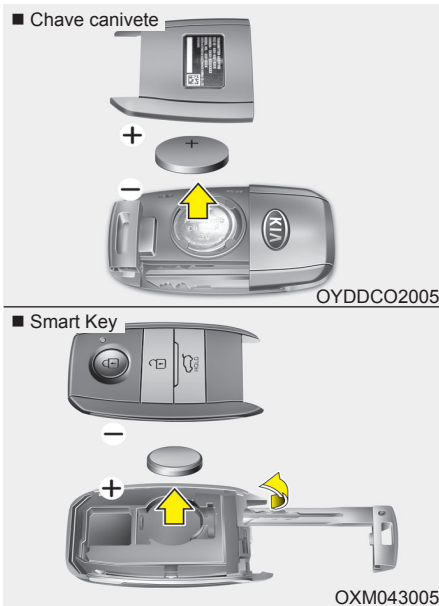

### Substituição da bateria

O transmissor utiliza uma bateria de lítio de 3 volts, que normalmente dura anos. Quando for necessário realizar a substituição, siga o procedimento ao lado.

1. Insira uma ferramenta fina na ranhura e force gentilmente para abrir a tampa central da chave canivete, ou force para abrir a tampa de trás da smart key.
2. Substitua a bateria por uma nova (CR2032). Ao substituir a bateria, coloque-a na posição correta.
3. Instale a bateria na ordem inversa à remoção.

Para substituição de transmissores, recomendamos contatar uma Concessionária Autorizada Kia.

### ⚠ CUIDADO

- *O transmissor do sistema de entrada remota foi projetado para durar anos sem manutenção, no entanto, pode apresentar falhas se for exposto à umidade ou eletricidade estática. Se estiver inseguro quanto ao uso ou quanto à substituição da bateria, recomendamos contatar uma Concessionária Autorizada Kia.*
- *Utilizar bateria incorreta pode danificar o transmissor. Utilize somente baterias corretas.*
- *Para evitar danos ao transmissor, não o derrube, molhe-o ou o exponha ao calor ou à luz solar.*

### \* NOTA

O descarte inadequado de baterias pode ser prejudicial ao meio ambiente e à saúde humana.

Descarte as baterias de acordo com os regulamentos ou leis locais.

1

2

3

4

5

6

7

8

9

I

## SISTEMA DE ALARME ANTIFURTO (SE EQUIPADO)

1

2

3

4

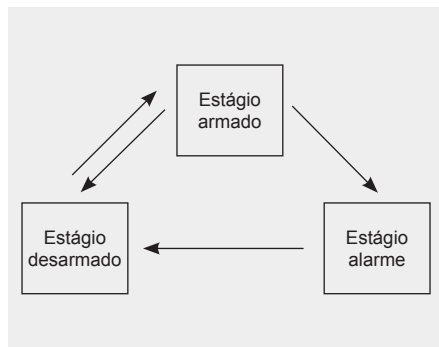

5

Este sistema foi projetado para propiciar proteção contra a entrada não autorizada no veículo. Este sistema funciona em três estágios: o primeiro é o estágio “Armado”, o segundo é o estágio de “Alarme” e o terceiro é o estágio “Desarmado”. Se for disparado, o sistema emite um alarme sonoro e faz piscar as luzes do pisca-alerta.

6

7

8

9

1

### Estágio armado

Estacione o veículo e desligue o motor. Arme o sistema como descrito abaixo:

### Com a chave canivete

1. Desligue o motor e remova a chave do interruptor de ignição.
2. Certifique-se que todas as portas, o capô do motor e o porta-malas estejam fechados e travados.
3. Trave as portas pressionando o botão de travamento do transmissor.

Depois de executar os passos acima, as luzes do pisca-alerta piscarão uma vez para indicar que o sistema está armado.

Se a tampa traseira ou o capô do motor ficar aberto, as luzes do pisca-alerta não piscarão e o alarme antifurto não será armado. Após isso, se a tampa traseira e o capô do motor forem fechados, as luzes do pisca-alerta piscarão uma vez e o alarme será armado.

### Com a smart key

1. Desligue o motor.
2. Certifique-se que todas as portas, o capô do motor e o porta-malas estejam fechados e travados.
3. Trave as portas pressionando o botão de travamento da maçaneta externa da porta dianteira, de posse da smart key.

Depois de executar os passos acima, as luzes do pisca-alerta piscarão uma vez para indicar que o sistema está armado.

Se a tampa traseira ou o capô do motor ficar aberto, as luzes do pisca-alerta não piscarão e o alarme antifurto não será armado. Após isso, se a tampa traseira e o capô do motor forem fechados, as luzes do pisca-alerta piscarão uma vez e o alarme será armado.





## Equipamentos do seu veículo

- Trave as portas pressionando o botão de travamento da smart key. Após completar esse procedimento, as luzes do pisca-alerta piscarão uma vez para indicar que o sistema foi armado. Se a tampa traseira ou o capô do motor permanecer aberto, as luzes do pisca-alerta não piscarão e o alarme antifurto não será armado. Após isso, se a tampa traseira e o capô do motor forem fechados, as luzes do pisca-alerta piscarão uma vez e o alarme será armado.

**Não arme o sistema até que todos os passageiros tenham saído do veículo. Se o sistema for armado com passageiros ainda dentro do veículo, o alarme poderá ser ativado quando eles saírem. Se alguma porta (ou a tampa traseira) ou o capô do motor for aberto dentro de 30 segundos depois do sistema ter entrado no estágio armado, ele será desarmado para evitar um alarme desnecessário.**

### Estágio de alarme

O alarme será ativado se uma das situações abaixo ocorrer enquanto o sistema estiver armado.

- Uma porta for aberta sem usar o transmissor.
- A tampa traseira for aberta sem usar o transmissor.
- O capô do motor for aberto.

O aviso sonoro soará e as luzes do pisca-alerta piscarão continuamente por aproximadamente 27 segundos. Para desligar o sistema, destrave as portas com o transmissor.

1

2

3

4

5

6

7

8

9

I

1

O sistema será desarmado quando:

2

### Com a chave canivete

- O botão de destravamento das portas for pressionado.
- O motor for ligado (dentro de 3 segundos).
- O interruptor de ignição ficar na posição ON por 30 segundos ou mais.

3

4

### Com a smart key

- O botão de destravamento das portas for pressionado.
- O botão da maçaneta externa da porta dianteira for pressionado estando de posse da smart key.
- O motor for ligado (dentro de 3 segundos).

5

6

7

8

9

1

Após as portas terem sido destravadas, as luzes do pisca-alerta piscarão duas vezes para indicar que o sistema foi desarmado.

Após pressionar o botão de destravamento, se alguma porta (ou o porta-malas) não for aberta em até 30 segundos, o sistema será rearmado.

### \* NOTA

- Sem a smart key  
Se o sistema não for desarmado com o transmissor, insira a chave na ignição e ligue o motor. Então, o sistema será desarmado.
- Com a smart key  
Se o sistema não for desarmado com a smart key, abra a porta com a chave mecânica e ligue o motor. Então, o sistema será desarmado.
- Se você perder suas chaves, recomendamos consultar uma Concessionária Autorizada Kia.

### ⚠ CUIDADO

**Não modifique, altere ou ajuste o sistema de alarme antifurto, pois isto pode fazer com que o sistema apresente defeito. A manutenção do sistema só pode ser feita por uma Concessionária Autorizada KIA. Defeitos causados por alterações, ajustes ou modificações inadequadas no sistema de alarme antifurto não são cobertas pela garantia do fabricante do veículo.**

## TRAVA DAS PORTAS

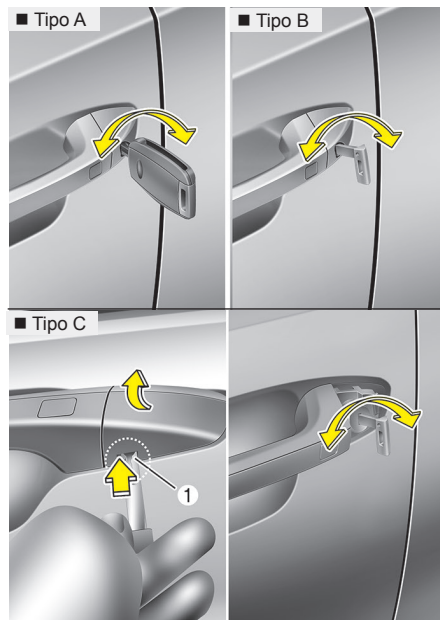

### Acionando a trava das portas do lado de fora do veículo

Para remover a cobertura (para tipo C):

1. Puxe a maçaneta da porta.
2. Pressione a alavanca (1) localizada dentro da parte inferior da cobertura com uma chave ou uma chave de fenda.
3. Empurre a cobertura enquanto pressiona a alavanca.

### ⚠ CUIDADO

*Tenha cuidado para não danificar a cobertura enquanto a remove, ou perdê-la após a remoção.*

- Gire a chave na direção da traseira do veículo para destravar, e na direção da dianteira para travar.
- Se você travar/destravar a porta do motorista com uma chave, todas as portas do veículo serão travadas/destravadas automaticamente.
- As portas também podem ser travadas e destravadas com o transmissor.
- Uma vez que as portas estejam destravadas, elas podem ser abertas puxando-se sua maçaneta.
- Quando for fechar as portas, empurre-as com as mãos. Certifique-se que elas estejam bem fechadas.

### \* NOTA

- Em climas frios e úmidos, as travas e os mecanismos das portas podem não funcionar adequadamente devido à baixa temperatura.
- Se as portas forem travadas/destravadas várias vezes rapidamente com a chave do veículo ou com o interruptor de travamento das portas, o sistema pode parar de funcionar temporariamente para proteger os circuitos e evitar danos aos componentes do sistema.

### ⚠ ATENÇÃO

- Se a porta não for fechada de forma correta, ela poderá abrir novamente.
- Tenha cuidado para que as mãos ou parte do corpo de alguém não fique preso quando fechar a porta.

1

2

3

4

5

6

7

8

9

10

1

2

3

4

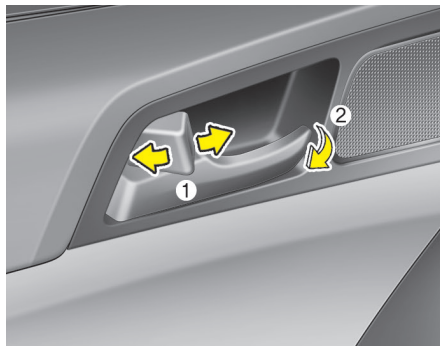

5

### Acionando a trava das portas do lado de dentro do veículo

6

#### Com o botão de travamento da porta

7

8

9

1

- Para destravar a porta, puxe o botão de travamento da porta (1) para a posição “Destruvar”. A marca vermelha no botão ficará visível.
- Para travar a porta, pressione o botão de travamento da porta para a posição “Travar”. Caso a porta seja travada corretamente, a marca vermelha no botão de travamento da porta não estará visível.
- Para abrir a porta, puxe a maçaneta da porta (2) para fora.

- Caso a maçaneta interna da porta do motorista (ou do passageiro dianteiro) seja puxada quando o botão de travamento da porta estiver na posição de travamento, o botão irá destravá-la e a porta será aberta. (se equipado)
- A porta dianteira não pode ser travada caso a chave de ignição esteja no interruptor de ignição (ou caso a chave inteligente esteja no veículo) e a porta dianteira seja aberta.

### **⚠ ATENÇÃO** – Defeito na trava das portas

Se a trava automática de uma das portas não funcionar enquanto você estiver no veículo, tente uma ou mais das seguintes técnicas para poder sair do veículo:

- **Acione o botão de destravamento repetidamente (tanto eletrônico quanto manual) enquanto simultaneamente puxa a maçaneta da porta.**
- **Acione o botão de destravamento e a maçaneta das outras portas, dianteiras e traseiras.**
- **Abaixe um dos vidros dianteiros e use a chave para destravar a porta pela parte externa.**
- **Mova-se para o porta-malas e abra a tampa traseira.**

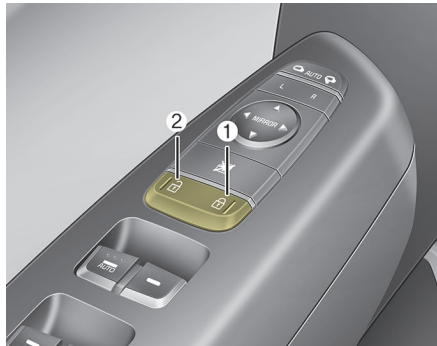

### Com o interruptor central de travamento das portas

Acione pressionando o interruptor central de travamento das portas.

- Quando se pressiona a parte direita (1) do interruptor, todas as portas do veículo são travadas.
- Quando se pressiona a parte esquerda (2) do interruptor, todas as portas do veículo são destravadas.
- Se a chave estiver na ignição (ou se a smart key estiver dentro do veículo) e alguma porta for aberta, as portas não serão travadas mesmo que a parte dianteira (1) do interruptor central de travamento das portas seja pressionada.

### ⚠ ATENÇÃO – Portas

- As portas devem sempre estar totalmente fechadas e travadas enquanto o veículo estiver em movimento, para evitar que se abram acidentalmente. Portas travadas também irão desencorajar intrusos quando o veículo parar ou diminuir a velocidade.
- Tenha cuidado quando abrir as portas e observe se há veículos, motos, bicicletas ou pedestres se aproximando do veículo na trajetória da porta. Abrir uma porta quando algo ou alguém se aproxima pode causar danos materiais ou pessoais.

### ⚠ ATENÇÃO – Veículos destravados

Deixar o veículo destravado pode ser um convite ao roubo, ou uma pessoa pode se esconder no veículo enquanto você sair e causar lesões a você e aos outros ocupantes. Sempre que sair do veículo remova a chave da ignição, acione o freio de estacionamento, feche todos os vidros e trave todas as portas.

### ⚠ ATENÇÃO – Crianças sozinhas

Um veículo fechado pode se tornar extremamente quente, causando graves danos pessoais, ou até fatais, a crianças ou animais sozinhos que não possam sair do veículo. Além disso, crianças podem acionar dispositivos do veículo que podem machucá-las, ou elas podem sofrer outras lesões de alguém que entre no veículo. Jamais deixe crianças ou animais sozinhos dentro do veículo.

1

2

3

4

5

6

7

8

9

1



1

### Travamento/Destravamento das portas

**Sistema de destravamento das portas sensível a impactos (se equipado)**

2

Todas as portas serão automaticamente destravadas quando o impacto fizer com que o airbag se infle.

3

**Sistema de travamento das portas sensível à velocidade (se equipado)**

4

Todas as portas serão automaticamente travadas após o veículo atingir a velocidade de 15km/h.

5

Você pode ativar ou desativar os recursos de travamento/destravamento automático das portas. Leia "Ajustes do Usuário" neste capítulo.

6

7

8

9

1

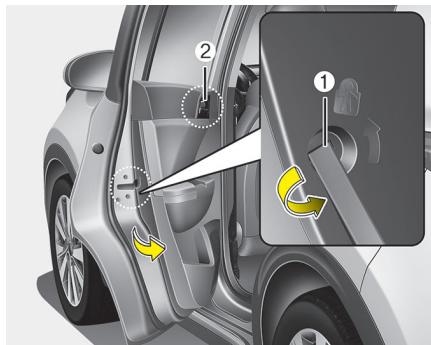

### Trava de segurança das portas traseiras, para crianças

A trava de segurança para crianças ajuda a evitar que crianças abram, acidentalmente, as portas traseiras pela parte de dentro do veículo. A trava de segurança das portas traseiras deve ser utilizada sempre que houver crianças no veículo. A trava de segurança para crianças está localizada na extremidade das portas traseiras. Quando a trava está na posição travada (1), a porta traseira não será aberta caso a maçaneta interna da porta (2) seja puxada.

Para travar a trava de segurança para crianças, insira uma chave (ou chave de fenda) na abertura e gire-a para a posição travada.

Para que uma porta traseira possa ser aberta através da maçaneta interna do veículo, destrave a trava de segurança para crianças.

### **⚠ ATENÇÃO – Trava das portas traseiras**

**Se uma criança acidentalmente abrir uma porta traseira com o veículo em movimento, ela pode cair do veículo e se machucar séria ou fatalmente. Para evitar que uma criança abra uma das portas traseiras pelo lado de dentro, a trava de segurança das portas traseiras deve ser usada sempre que houver crianças dentro do veículo.**



### TAMPA TRASEIRA

**⚠ ATENÇÃO - Gases de escape**  
Se você trafegar com o porta-malas aberto, irá permitir a entrada de gases de exaustão no seu veículo, o que pode causar lesões sérias ou até mesmo fatais nos ocupantes do veículo.  
Se você precisa trafegar com o porta-malas aberto, mantenha todas as entradas de ar e os vidros abertos, de modo que uma quantidade extra de ar externo entre no veículo.

**⚠ ATENÇÃO - Compartimento de carga**  
Os ocupantes nunca devem trafegar no compartimento de carga, pois não há cintos de segurança. Para evitar lesões no caso de um acidente ou parada brusca, os ocupantes devem sempre estar adequadamente presos aos bancos do veículo.

### Tampa do compartimento de bagagem não elétrica

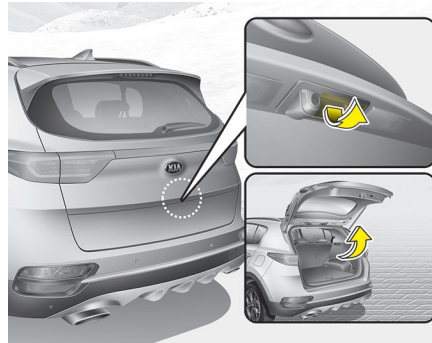

### Abertura da tampa traseira

- A tampa traseira é travada ou destravada quando todas as portas forem travadas ou destravadas com a chave, transmissor, chave inteligente ou interruptor de travamento/destravamento central das portas.
- Apenas a tampa traseira é destravada, caso o botão de destravamento da tampa traseira, localizado no transmissor ou na chave inteligente for pressionado durante aproximadamente 1 segundo.

- Se destravada, a tampa traseira pode ser aberta, pressionando-se a maçaneta e puxando-a para cima.
- Uma vez aberta a tampa traseira e a seguir fechada, a tampa traseira será travada automaticamente. (Todas as portas devem ser travadas).

### \* NOTA

- Em climas frios e úmidos, as travas e os mecanismos das portas e tampas podem não funcionar adequadamente devido à baixa temperatura.

1

2

3

4

5

6

7

8

9

10





## Equipamentos do seu veículo

1

### **ATENÇÃO**

A tampa traseira abre para cima. Certifique-se que não haja objetos nem pessoas próximo da traseira do veículo quando for abrir a tampa traseira.

2

3

4

### **CUIDADO**

*Certifique-se de ter fechado a tampa traseira antes de trafegar com o veículo. Podem ocorrer danos aos cilindros de elevação da tampa traseira e às suas ferragens se ela não for fechada antes de trafegar.*

5

6

7

8

9

1



### **Fechamento da tampa traseira**

Abaixe e pressione para baixo a tampa traseira firmemente. Certifique-se de que a tampa traseira esteja firmemente travada.

### **ATENÇÃO**

Certifique-se de que suas mãos, pés ou outras parte de seu corpo estejam seguramente fora do curso de fechamento da tampa traseira.

### **CUIDADO**

*Certifique-se de que nada esteja próximo da trava da tampa traseira e da placa de encosto da tampa traseira. Isto pode danificar a trava da tampa traseira.*





### Tampa traseira com comando elétrico (se equipado)

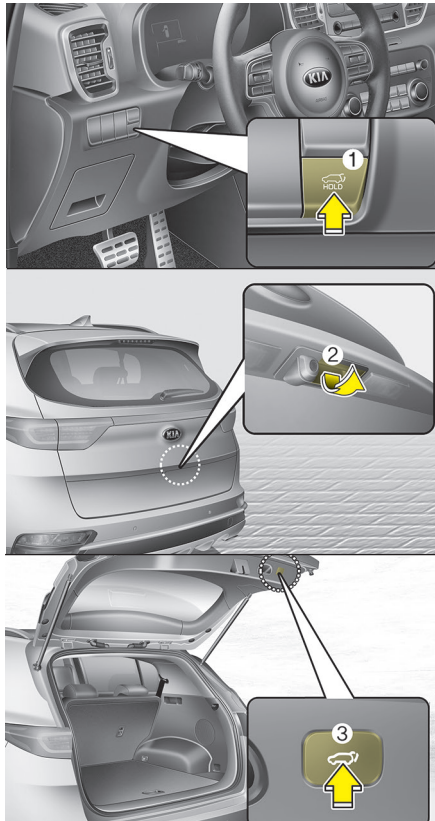

(1) Botão de abertura/fechamento elétrico da tampa traseira

(2) Interruptor da maçaneta da tampa traseira elétrica

(3) Botão de fechamento da tampa traseira elétrica

#### \* NOTA

Caso o interruptor de ignição esteja na posição ON, a tampa traseira elétrica pode funcionar quando a alavanca de mudança automática estiver em P (Estacionamento) ou a alavanca de mudança manual estiver em N (Ponto morto).

#### ⚠ ATENÇÃO

Jamais deixe crianças ou animais desacompanhados dentro do veículo. Crianças ou animais poderiam acionar a tampa traseira elétrica o que poderiam resultar em ferimentos a elas ou outros, ou danos ao veículo.

#### \* NOTA

Não coloque itens pesados sobre a tampa traseira elétrica ao acioná-la. Peso adicional sobre a tampa traseira poderia provocar danos ao sistema.



1

2

3

4

5

6

7

8

9

I

### ⚠ ATENÇÃO

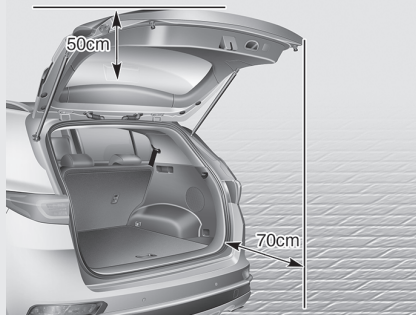

Certifique-se de que não existam pessoas ou objetos no curso da tampa traseira elétrica (ou tampa traseira interligente) antes do uso. Graves ferimentos, danos ao veículo ou danos a objetos nas cercanias poderiam resultar caso ocorra um contato com a tampa traseira elétrica (ou tampa traseira inteligente).

### ⚠ CUIDADO

*Não feche ou abra a tampa traseira elétrica manualmente. Isto pode causar danos à tampa traseira elétrica. Caso seja necessário fechar ou abrir a tampa traseira elétrica manualmente quando a bateria estiver descarregada ou desconectada, não aplique força excessiva.*



### Abertura da tampa traseira

A tampa traseira elétrica será automaticamente aberta, efetuando-se um dos seguintes itens:

- Pressione o botão de destravamento da tampa traseira, localizado na chave inteligente durante aproximadamente um segundo.



## Equipamentos do seu veículo

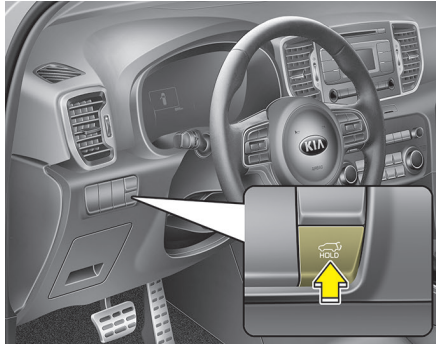

- Pressione o botão de fechamento da tampa traseira elétrica durante aproximadamente um segundo.
- Para uma parada de emergência enquanto a tampa traseira elétrica está operando, pressione o botão de abertura/fechamento da tampa traseira elétrica brevemente.

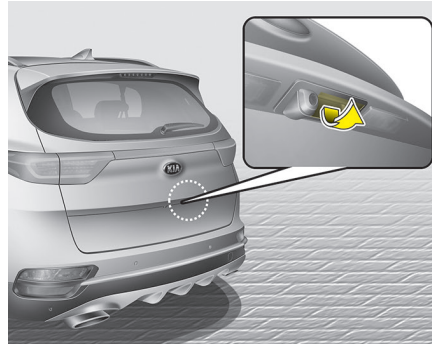

- Pressione o interruptor da maçaneta da tampa traseira, de posse da chave inteligente.

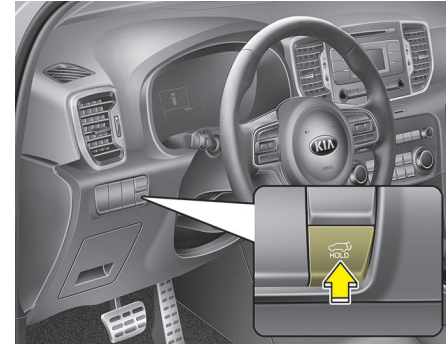

### Fechamento da tampa traseira

- Pressione o botão de fechamento da tampa traseira elétrica durante aproximadamente um segundo quando a tampa traseira for aberta. A tampa traseira será fechada e travada automaticamente.
- Para uma parada de emergência pare enquanto a tampa traseira elétrica estiver funcionando, pressione o botão de abertura/fechamento da tampa traseira elétrica brevemente.

1

2

3

4

5

6

7

8

9

1



1

2

3

4

5

6

7

8

9

10



- Pressione o botão de fechamento da tampa traseira elétrica durante aproximadamente um segundo quando a tampa traseira for aberta. A tampa traseira será fechada e travada automaticamente.

### Condições de não abertura da tampa traseira elétrica

A tampa traseira elétrica não irá abrir ou fechar automaticamente, quando o veículo estiver a uma velocidade superior a 3 km/h.

#### ⚠ ATENÇÃO

O aviso sonoro irá soar continuamente se estiver a uma velocidade superior a 3 km/h com a tampa traseira aberta. Pare o veículo imediatamente em um local seguro e verifique se a tampa traseira está aberta.

#### ⚠ CUIDADO

*Não acione a tampa traseira elétrica por mais de 5 vezes continuamente. Isto poderá danificar o sistema da tampa traseira elétrica. Caso a tampa traseira elétrica seja acionada por mais de 5 vezes continuamente, o aviso sonoro irá soar 3 vezes e a tampa traseira não irá funcionar. Neste momento, pare de acionar a tampa traseira e deixe-a por mais de 1 minuto.*

#### \* NOTA

- A tampa traseira elétrica pode ser acionada quando o motor não estiver funcionando. Entretanto, o funcionamento da tampa traseira elétrica consome muita energia da alimentação elétrica do veículo.
- Para evitar que a bateria seja descarregada, não acione-a excessivamente, ou seja, mais do que aproximadamente 10 vezes repetidamente.
- Para evitar que a bateria seja descarregada, não deixe a tampa traseira elétrica na posição “Aberta” por um longo período.
- Não modifique ou repare qualquer parte da tampa traseira elétrica você mesmo. Recomendamos que você entre em contato com uma Concessionária Autorizada Kia.
- Ao levantar o veículo para trocar um pneu ou reparar o veículo, não acione a tampa traseira elétrica. Isto poderia fazer a tampa traseira elétrica ser incorretamente acionada.
- Em climas frios e úmidos, a tampa traseira elétrica pode não funcionar corretamente devido às condições de congelamento.

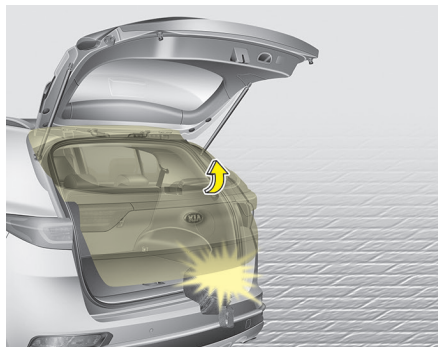

### Retorno automático

Durante a abertura e fechamento elétrico, caso a tampa traseira elétrica seja obstruída por um objeto ou parte do corpo, a tampa traseira elétrica irá detectar a resistência.

- Caso a resistência seja detectada enquanto estiver abrindo a tampa traseira, ela irá parar, movendo-se para o sentido oposto.
- Caso a resistência seja detectada enquanto estiver fechando a tampa traseira, ela irá parar, movendo-se para o sentido oposto.

Entretanto, caso a resistência seja fraca, como por exemplo, de um objeto que seja fino ou leve, ou a tampa traseira esteja próxima da posição travada, a parada automática e o retorno automático não irão detectar tal resistência. Caso o dispositivo de retorno automático funcione continuamente mais de duas vezes durante a operação de abertura ou fechamento, a tampa traseira elétrica poderá parar naquela posição. Neste momento, feche a tampa traseira manualmente e acione de novo a tampa traseira automaticamente.

### ⚠ ATENÇÃO

- **Nunca coloque intencionalmente um objeto ou parte de seu corpo no curso da tampa traseira elétrica, para certificar-se de que o retorno automático está funcionando.**
- **Nunca opere automaticamente a tampa com algum objeto fixado à ela (ex. bicicletas). Isto pode danificar seus componentes.**

### Como configurar novamente a tampa traseira

Caso a bateria tenha sido descarregada ou desconectada, ou caso o fusível correspondente tenha sido substituído ou desconectado, para que a tampa traseira elétrica funcione normalmente, configure novamente a tampa traseira elétrica, como segue:

1. Transmissão Automática:  
Coloque a alavanca de mudanças em P (Estacionamento).  
Transmissão Manual:  
Coloque a alavanca de mudanças em N (Ponto Morto).
2. Enquanto pressione o botão de fechamento da tampa traseira, pressione o interruptor da maçaneta da tampa traseira por mais de 3 segundos. (O aviso sonoro irá soar).
3. Feche a tampa traseira manualmente.

Caso a tampa traseira elétrica não funcione corretamente após o procedimento acima, recomendamos que o sistema seja inspecionado em uma Concessionária Autorizada Kia.

### \* NOTA

Caso a tampa traseira elétrica não funcione normalmente, verifique novamente se a posição da marcha está na posição correta.

1

2

3

4

5

6

7

8

9

10



1

2

3

4



5

### Configuração, pelo usuário, da altura de abertura da tampa traseira elétrica

6

O motorista pode configurar a altura para um abertura completa da tampa traseira, seguindo as instruções abaixo.

7

1. Posicione a tampa traseira manualmente, de acordo com a altura preferida.

8

2. Pressione o botão de fechamento da tampa traseira por mais de 3 segundos.

9

3. Feche a tampa traseira manualmente após ouvir o alarme sonoro.

1

A tampa traseira será aberta de acordo com a altura configurada pelo motorista.

## TAMPA TRASEIRA INTELIGENTE (SMART TAILGATE)(SE EQUIPADO)

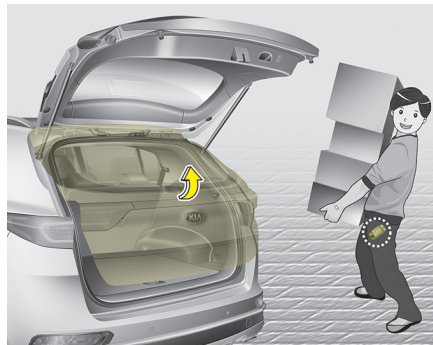

Em um veículo equipado com o sistema smart key, a tampa traseira ser aberta com acionamento sem toque através do sistema Smart Tailgate.

### Como usar a Smart Tailgate

A tampa traseira pode ser aberta com acionamento sem toque, atendendo todas as condições abaixo:

- 15 segundos após o fechamento e travamento de todas as portas
- Posicionado na área de detecção por mais de 3 segundos.

### \* NOTA

- A Smart Tailgate não funciona quando:
  - A smart key é detectada em até 15 segundos após as portas terem sido fechadas e travadas, e é detectada continuamente.
  - A smart key é detectada em até 15 segundos após as portas terem sido fechadas e travadas, e a 1,5m de distância da maçaneta externa de uma das portas dianteiras (para veículos equipados com Luz de Boas-Vindas).
  - Alguma porta não está travada ou fechada.
  - A smart key estiver dentro do veículo.



## Equipamentos do seu veículo

### 1. Configuração

Para ativar o Smart Tailgate, acesse o Modo de Ajuste do Usuário e selecione Smart Tailgate no visor de LCD.

Para mais detalhes, refira-se ao “Visor de LCD” neste capítulo.

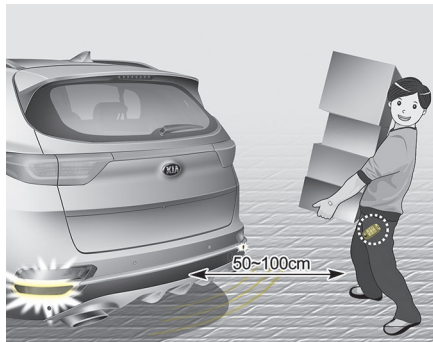

### 2. Detecção e Alerta

Se você estiver posicionado na área de detecção (50 a 100cm atrás do veículo), de posse da smart key, as luzes do pisca-alerta piscarão e o aviso sonoro soará por cerca de 3 segundos para alertá-lo que a smart key foi detectada e que a tampa traseira irá abrir.

### \* NOTA

Não se aproxime da área de detecção se não quiser que a tampa traseira abra. Se você acidentalmente entrou na área de detecção e as luzes do pisca-alerta e o aviso sonoro começaram a funcionar, saia da área de detecção com a smart key. A tampa traseira permanecerá fechada.

1

2

3

4

5

6

7

8

9

I

## Equipamentos do seu veículo

1

2

3

4

5

6

7

8

9

1

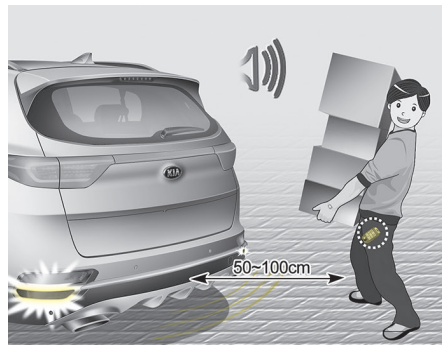

3. Abertura automática  
As luzes do pisca-alerta irão piscar e o aviso sonoro soará 2 vezes e, então, a tampa traseira abrirá lentamente.

### ⚠ ATENÇÃO

- Verifique se fechou a tampa traseira antes de partir com o veículo.
- Certifique-se que não há pessoas ou objetos ao redor da tampa traseira antes de abri-la ou fechá-la.
- Certifique-se que os objetos na área de carga não caiam para fora do veículo quando abrir a tampa traseira em um local íngreme. Isso poderá causar lesões.
- Lembre-se de desativar a função Smart Tailgate quando for lavar o veículo.
- **Caso contrário, a tampa traseira poderá abrir inadvertidamente.**
- **A chave deve ser mantida longe do alcance de crianças. As crianças podem, acidentalmente, abrir a Smart Tailgate enquanto brincam perto da área traseira do veículo.**



### Como desativar a função Smart Tailgate com a smart key

1. Travar as portas
2. Destruar as portas
3. Abrir a tampa traseira

Se você pressionar qualquer botão da smart key durante o estágio de Detecção e Alerta, a função Smart Tailgate será desativada.

Lembre-se de saber como desativar a função Smart Tailgate para situações de emergência.



**\* NOTA**

- Se você pressionar o botão destravar portas (2), a função Smart Tailgate será desativada temporariamente. Mas se nenhuma porta for aberta em 30 segundos, a função Smart Tailgate será ativada novamente.
- Se você pressionar o botão abrir a tampa traseira (3) por mais de 1 segundo, a tampa traseira abrirá.
- Se você pressionar o botão travar portas (1) ou abrir a tampa traseira (3) quando a função Smart Tailgate não estiver no estágio de Detecção e Alerta, a função não será desativada.
- Caso você tenha desativado a função Smart Tailgate pressionando o botão da smart key e abrindo uma porta, a função Smart Tailgate poderá ser ativada novamente fechando-se e travando todas as portas.



**Área de detecção**

- A função Smart Tailgate funciona com um alerta de boas-vindas se a smart key for detectada a uma distância de 50 a 100cm do porta-malas.
- O alerta cessa de uma vez se a smart key for posicionada fora da área de detecção durante o estágio Detecção e Alerta.

**\* NOTA**

- A função Smart Tailgate não funcionará se uma das situações abaixo ocorrer:
  - A smart key estiver próxima de um transmissor de rádio, como uma estação de rádio ou aeroporto, que possa interferir no funcionamento normal do transmissor.
  - A smart key estiver próxima de um sistema celular/rádio ou de um telefone celular.
  - A smart key de outro veículo estiver sendo acionada perto do seu veículo.
- A área de detecção pode aumentar ou diminuir quando:
  - Um lado do veículo estiver levantado, para substituir um pneu ou inspecionar o veículo.
  - O veículo estiver estacionado obliquamente em uma estrada inclinada ou sem pavimento etc.

1

2

3

4

5

6

7

8

9

10

- 1
- 2
- 3
- 4
- 5
- 6
- 7
- 8
- 9
- 1

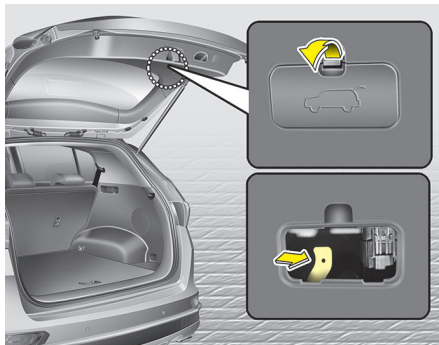

### ***Liberação de emergência de segurança da tampa traseira (se equipado)***

Seu veículo está equipado com uma alavanca de liberação de segurança da tampa traseira para casos de emergência, localizada na parte inferior da tampa traseira. Quando alguém tenha travado inadvertidamente o compartimento de bagagem. A tampa traseira pode ser aberta, fazendo-se o seguinte:

1. Remova a tampa.
2. Pressione a alavanca de liberação para a direita.
3. Empurre a tampa traseira para cima.

### **⚠ ATENÇÃO**

- Em caso de emergência, esteja completamente ciente sobre a localização da alavanca de liberação de segurança da tampa de traseira em caso de emergência dentro do veículo para abrir a tampa traseira caso tenha travado acidentalmente o compartimento de bagagem.
- Ninguém deverá viajar dentro do compartimento de bagagem sob nenhuma circunstância, nunca. O compartimento de bagagem é um local muito perigoso em caso de uma colisão.
- Utilize a alavanca de liberação, apenas em caso de emergência. Seja extremamente cuidadoso, especialmente quando o veículo estiver em movimento.



## VIDROS

### ■ Dianteiro

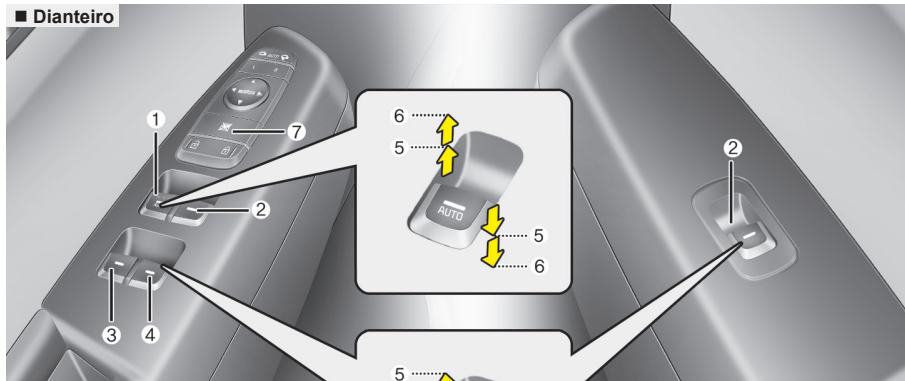

### ■ Traseiro

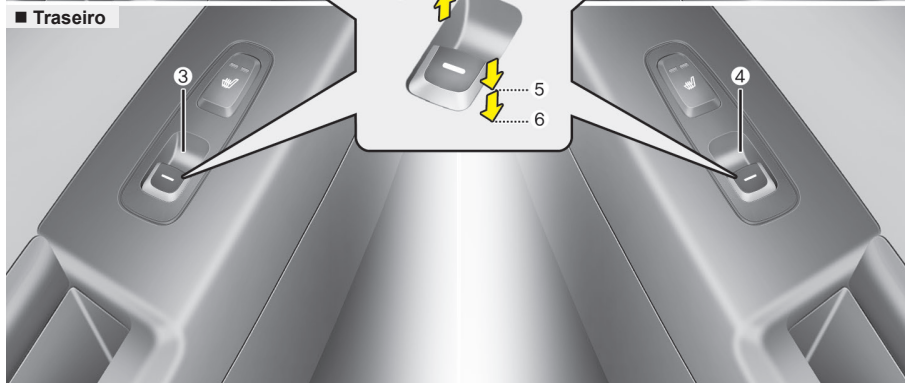

- (1) Interruptor do vidro elétrico da porta do motorista
- (2) Interruptor do vidro elétrico da porta do passageiro da frente
- (3) Interruptor do vidro elétrico da porta traseira (esquerda)
- (4) Interruptor do vidro elétrico da porta traseira (direita)
- (5) Abertura e fechamento dos vidros\*
- (6) Abertura\*/fechamento\* automático dos vidros elétricos
- (7) Interruptor de travamento dos vidros elétricos

1

2

3

4

5

6

7

8

9

I

\*: se equipado

### \* NOTA

Em climas frios e úmidos, os vidros elétricos podem não funcionar adequadamente devido à baixa temperatura.



## Equipamentos do seu veículo

### Vidros elétricos

- 1 O interruptor de ignição deve estar ligado para que os vidros elétricos funcionem. Cada porta possui um interruptor para controlar o vidro dessa porta. A porta do motorista possui um interruptor de travamento dos vidros elétricos que pode bloquear o funcionamento dos vidros das portas dos passageiros. Os vidros elétricos podem ser acionados até aproximadamente 30 segundos depois que a chave foi removida da ignição ou foi girada para a posição “ACC” ou “LOCK”.
- 2 Entretanto, se as portas dianteiras forem abertas, os vidros elétricos não poderão ser acionados mesmo dentro do período de 30 segundos.
- 3 A porta do motorista tem um interruptor mestre que controla todos os vidros do veículo.
- 4
- 5
- 6
- 7
- 8
- 9
- 1

### \* NOTA

Enquanto se trafega com os vidros laterais traseiros abertos ou com o teto solar (se equipado) aberto (ou parcialmente aberto), o veículo pode apresentar um ruído de rajadas ou pulsações (choque com o vento). Este ruído é normal e pode ser reduzido ou eliminado tomando-se algumas providências. Se o ruído ocorrer com um ou os dois vidros laterais traseiros abertos, abaixe parcialmente os dois vidros dianteiros, cerca de 25mm. Se o ruído ocorrer com o teto solar aberto, diminua a abertura do teto solar.

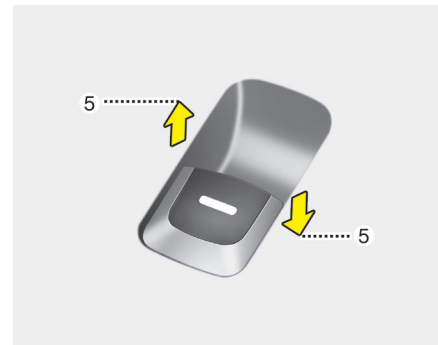

### Abertura e fechamento dos vidros

#### Tipo A

Para abrir ou fechar um vidro, pressione para baixo ou puxe para cima a parte dianteira do interruptor correspondente até a primeira posição (5).



### Tipo B - Fechamento/abertura automática dos vidros elétricos (se equipado)

Pressionar ou puxar o interruptor do vidro elétrico momentaneamente para a segunda posição de parada (6) faz o vidro abaixar ou subir por completo, mesmo quando o interruptor é solto. Para parar o vidro na posição desejada enquanto ele está funcionando, puxe ou aperte o interruptor e solte-o.

Se os vidros elétricos não funcionarem normalmente, o sistema dos vidros elétricos deve ser reprogramado como segue:

1. Gire o interruptor de ignição para a posição "ON".
2. Feche o vidro e continue puxando o interruptor do vidro por pelo menos 1 segundo depois que o vidro fechou completamente.



### Tipo C - Abertura automática do vidro elétrico (se equipado) (lado do motorista)

Pressionar o interruptor do vidro elétrico momentaneamente para a segunda posição de parada (6) faz o vidro abaixar por completo, mesmo quando o interruptor é solto. Para parar o vidro na posição desejada enquanto ele está funcionando, puxe o interruptor e solte-o.

1

2

3

4

5

6

7

8

9

10





## Equipamentos do seu veículo

1

2

3

4

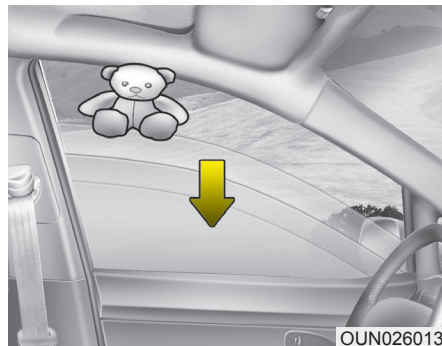

OUN026013

5

### Reversão automática (para o Tipo B)

Se o movimento para cima de um vidro elétrico for bloqueado por um objeto ou por uma parte do corpo, o vidro detectará a resistência e cessará o movimento ascendente. O vidro, então, abaixará aproximadamente 30cm para permitir que o objeto seja removido.

6

Se o vidro detectar a resistência enquanto o interruptor estiver sendo puxado para cima continuamente, o vidro cessará o movimento para cima e abaixará aproximadamente 2,5cm.

7

8

9

1

E se o interruptor do vidro for novamente puxado para cima continuamente dentro de 5 segundos depois que o vidro foi ligeiramente abaixado, a reversão automática não funcionará.

### \* NOTA

A função reversão automática do vidro só funciona quando o fechamento automático do vidro elétrico é utilizado puxando-se o interruptor totalmente para cima. A reversão automática do vidro não funcionará se ele for elevado usando-se a primeira posição de parada no interruptor do vidro.

### ⚠ ATENÇÃO

**Sempre verifique se há obstruções antes de fechar qualquer um dos vidros, para evitar danos pessoais ou ao veículo. Se um objeto de menos de 4mm de diâmetro for pego entre o vidro e a canaleta superior, a reversão automática pode não detectar a resistência e não cessará e nem reverterá o vidro.**



### Interruptor de travamento dos vidros elétricos

O motorista pode desabilitar o interruptor do vidro das portas dos passageiros traseiros, pressionando o interruptor de travamento dos vidros elétricos na porta do motorista para a posição LOCK (pressionado).

Quando o interruptor de travamento dos vidros elétricos é pressionado:

- O botão mestre de controle do motorista pode acionar o vidro da porta do passageiro da frente, mas não pode acionar o vidro das portas traseiras.



- O controle do passageiro da frente pode acionar o vidro elétrico do passageiro da frente.
- O controle do passageiro de trás não pode acionar o vidro elétrico das portas traseiras.

### CUIDADO

- *Para evitar possíveis danos ao sistema de vidros elétricos, não abra ou feche dois ou mais vidros ao mesmo tempo. Isto também assegura a longevidade do fusível.*
- *Nunca tente acionar o interruptor principal que fica na porta do motorista e um interruptor individual de uma das portas em sentidos opostos ao mesmo tempo. Se isto for feito, o vidro cessará o movimento e não poderá ser aberto nem fechado.*

### ATENÇÃO – Vidros

- **NUNCA** deixe a chave de ignição dentro do veículo com crianças sozinhas e o motor ligado.
- **NUNCA** deixe crianças sozinhas dentro do veículo. Mesmo crianças muito novas podem inadvertidamente fazer o veículo se mover, ficar presas nos vidros ou de outra forma machucar a si mesmas ou outras pessoas.
- Sempre verifique duas vezes para se certificar que não tem nenhuma cabeça, mãos e outras obstruções no caminho dos vidros antes de fechá-los.
- Não permita que crianças brinquem com os vidros elétricos. Mantenha o botão de travamento dos vidros da porta do motorista na posição “LOCK” (botão pressionado). Lesões graves podem ocorrer se uma criança acionar um vidro acidentalmente.
- Não coloque o rosto ou os braços para fora da abertura dos vidros com o veículo em movimento.

1

2

3

4

5

6

7

8

9

1

## CAPÔ DO MOTOR

1

2

3

4

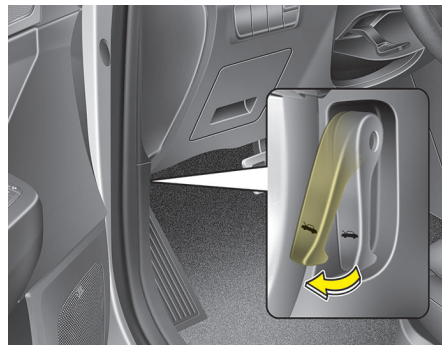

5

### Abertura do Capô

1. Puxe a alavanca de liberação para destravar o capô. O capô do motor deve abrir ligeiramente.

6

7

### ⚠ ATENÇÃO

Abra o capô do motor depois de ter desligado o motor e quando estiver em uma superfície plana, colocando a alavanca seletora de mudança de marchas na posição P (Estacionamento) - para veículos automáticos/de embreagem dupla, e 1ª (Primeira) marcha ou R (Ré) - para veículos manuais, acionando o freio de estacionamento.

8

9

1

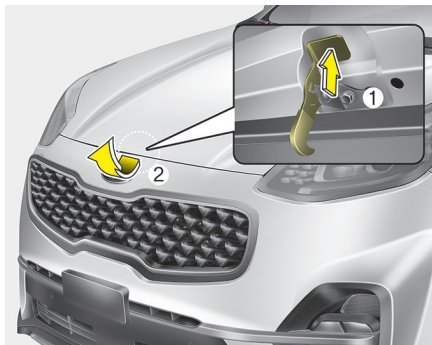

2. Vá até a frente do veículo, levante o capô ligeiramente, empurre o fecho e eleve o capô (2).
3. Levante o capô. Ele levantará por completo automaticamente após ter sido levantado até a metade da abertura.

## CAPÔ DO MOTOR



4. Puxe a haste de fixação do capô.
5. Prenda a haste no orifício de fixação no capô (1).

### ⚠ ATENÇÃO

- Segure a haste de fixação na área envolta em borracha. A borracha vai ajudar a impedi-lo de ser queimado pelo metal quente quando o motor estiver quente.
- A haste de fixação deve ser inserido completamente no orifício existente sempre que você inspecione o compartimento do motor. Isso impedirá que o capô de cair e, possivelmente, ferir você.

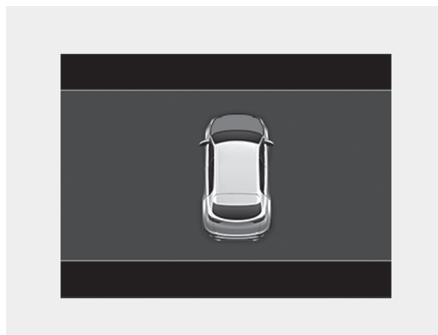

**Aviso de capô aberto**

Esta mensagem de aviso irá ser mostrada, no painel LCD, caso o capô não esteja fechado corretamente.

O aviso sonoro também irá operar caso o veículo estiver sendo conduzido em velocidade igual ou superior a 3km/h com o capô aberto ou destravado.

**Fechamento do capô**

1. Antes de fechar o capô verifique o seguinte:
  - Todos os bocais de abastecimento do compartimento do motor devem estar corretamente instalados.
  - Luvas, panos ou outros materiais combustíveis devem ser removidos do compartimento do motor.
2. Abaixee o capô até metade do seu curso e empurre-o para baixo para que ele trave.

**ATENÇÃO**

- Antes de fechar o capô, certifique-se que todas as obstruções foram removidas do compartimento do motor. Fechar o capô com a presença de uma obstrução no compartimento do motor pode resultar em danos materiais ou pessoais.
- Não deixe luvas, panos ou outros materiais combustíveis no compartimento do motor. Esquecer-se disto pode causar fogo induzido pelo calor.

**ATENÇÃO**

- Sempre verifique duas vezes para se certificar que o capô está firmemente fechado antes de começar a trafegar. Se o capô não estiver bem travado, ele pode abrir com o veículo em movimento, causando a total perda de visibilidade, o que pode resultar em um acidente.
- Não movimente o veículo com o capô levantado, pois a visão fica obstruída e ele pode cair ou ser danificado.

1

2

3

4

5

6

7

8

9

I

## TAMPA PROTETORA DO BOCAL DE ABASTECIMENTO DE COMBUSTÍVEL

1

2

3

4

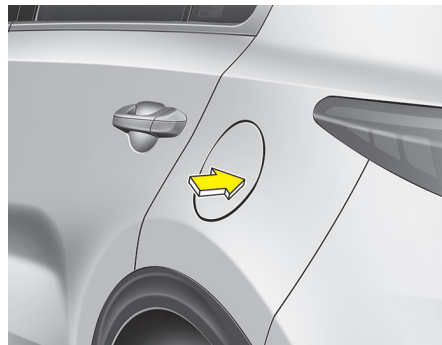

5

### Abertura da tampa protetora do bocal de abastecimento de combustível

6

1. Para abrir a tampa protetora, pressione-a na posição indicada na figura (posição 3 horas do relógio).

7

8

### \* NOTA

A tampa protetora somente irá abrir e fechar quando todas as portas estiverem destravadas.

9

1

### \* NOTA

Se a tampa protetora do bocal de abastecimento não abrir devido ao congelamento da área ao redor, bata de leve ou empurre a tampa para quebrar o gelo e soltar a tampa. Não force a tampa. Se necessário, borrife o local ao redor da tampa com um fluido descongelante aprovado (não utilize anticongelante de radiador) ou mova o veículo para um local mais quente e deixe o gelo derreter.

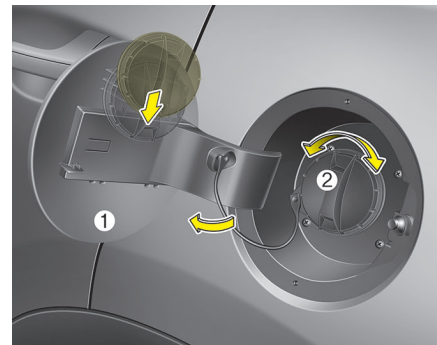

2. Puxe a tampa protetora (1) para fora para abri-la completamente.
3. Para remover a tampa do bocal (2), gire-a no sentido anti-horário. Você poderá ouvir um barulho de pressão de ar devido à equalização da pressão interna no tanque.
4. Prenda a tampa do bocal na parte superior interna da tampa protetora.
5. Reabasteça conforme necessário.

### \* NOTA

Quando for encher o tanque de combustível em um local com o piso inclinado, o indicador do nível de combustível pode não apontar para a posição "1" (ou "F"). Isto não é um defeito. Se o veículo for movido para um local com o piso plano, o indicador se moverá para indicar a posição de tanque cheio.

### Motores flexíveis (somente para o Brasil)

- Os motores dos veículos Flex foram desenvolvidos para utilizar gasolina e álcool em qualquer proporção.
- Se o seu veículo estiver equipado com um motor Flex você pode utilizar álcool e gasolina (aprovados pela legislação) à venda nos postos de abastecimento Brasileiros, que pertençam à rede oficial de distribuição, que possui um sistema para especificar a qualidade do combustível.
- Você deve abastecer o pequeno reservatório que fica no compartimento do motor somente com gasolina.
- Após o abastecimento com combustível diferente do anteriormente utilizado, recomenda-se percorrer, imediatamente ao abastecimento, pelo menos, 10 km com o motor em sua temperatura normal de trabalho.

### Reservatório de gasolina no compartimento do motor (Motor Flex)

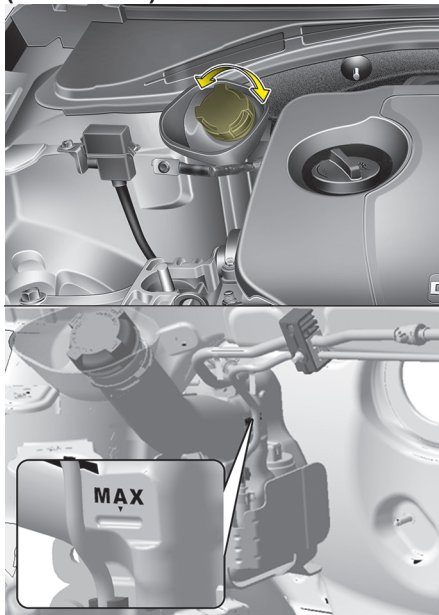

Se o veículo tiver um motor flexível, o reservatório de gasolina do compartimento do motor precisa ser verificado e deve ser cheio com gasolina que auxilia na partida a frio quando a temperatura externa estiver baixa (abaixo de 20°C).

A capacidade nominal do reservatório de gasolina para a partida a frio é de 0,8 litros e ele está localizado no compartimento do motor.

Abasteça o reservatório com gasolina até que ele atinja a marca “MAX”. Se a gasolina derramar, limpe com um pano.

### Fechamento da tampa protetora do bocal de abastecimento de combustível

1. Para instalar a tampa, gire-a no sentido horário até ouvir um clique. Isto indica que ela está bem presa.
2. Feche a tampa protetora do bocal de abastecimento, empurre-a levemente e certifique-se que ela está bem fechada.

### \* NOTA

Quando for encher o tanque de combustível em um local com o piso inclinado, o indicador do nível de combustível pode não apontar para a posição “1” (ou “F”). Isto não é um defeito. Se o veículo for movido para um local com o piso plano, o indicador se moverá para indicar a posição de tanque cheio.

1

2

3

4

5

6

7

8

9

1

1

2

3

4

5

6

7

8

9

1

### **⚠️ ATENÇÃO – Reabastecimento**

- Se o combustível pressurizado espiçar para fora, ele pode ficar em suas roupas ou na sua pele e, portanto, sujeitá-lo ao risco de fogo e queimaduras. Sempre remova a tampa do bocal com cuidado e devagar. Se a tampa estiver deixando escapar combustível ou se for ouvido um ruído de assobio, aguarde até que isto pare de ocorrer antes de remover a tampa completamente.
- Quando for reabastecer, não “complete” o combustível depois que o bocal de abastecimento da bomba tiver se desligado automaticamente.
- Verifique sempre se a tampa do bocal está instalada corretamente, para evitar vazamento de combustível no caso de um acidente.

### **⚠️ ATENÇÃO – Perigos no reabastecimento**

Os combustíveis automotivos são materiais inflamáveis. Quando for reabastecer, siga as seguintes instruções cuidadosamente. Não seguir estas instruções pode resultar em danos pessoais severos, graves queimaduras ou lesões fatais devido a um incêndio ou uma explosão.

- Leia e siga todos os avisos que existe no posto de abastecimento.
- Antes de reabastecer observe a localização do Desligamento de Emergência do Combustível, se disponível, no posto de abastecimento.
- Antes de tocar no bocal do combustível, você deve eliminar a eletricidade estática, que é potencialmente perigosa, tocando em uma outra parte metálica do veículo a uma distância segura do bocal de abastecimento, do bocal abastecedor do combustível e de outras fontes de combustível.

(Continua)

(Continuação)

- Não volte a entrar no veículo uma vez que o reabastecimento tenha começado, pois você pode gerar eletricidade estática ao tocar, esfregar ou deslizar contra qualquer item ou tecido (poliéster, cetim, nylon etc.) capaz de produzir eletricidade estática. Uma descarga de eletricidade estática pode provocar ignição nos vapores de combustível, resultando em uma queima muito rápida. Se você tiver que entrar no veículo, elimine a eletricidade estática, que é potencialmente perigosa, tocando em uma parte metálica do veículo longe do bocal de abastecimento, do bocal abastecedor do combustível e de outras fontes de combustível.
- Quando utilizar um recipiente portátil aprovado para combustíveis, certifique-se de colocar o recipiente no chão antes de enchê-lo. Uma descarga de eletricidade estática que parta do recipiente pode provocar ignição nos vapores de combustível causando um incêndio.

(Continua)

(Continuação)

Uma vez que o reabastecimento tenha começado, deve-se manter contato com o veículo até que o reabastecimento tenha se completado. Utilize somente recipientes portáteis plásticos aprovados para combustíveis, projetados para transportar e armazenar gasolina.

- Não utilize telefones celulares enquanto estiver reabastecendo. Corrente elétrica e/ou interferência eletrônica de telefones celulares podem potencialmente provocar ignição dos vapores do combustível, causando um incêndio.
- Quando estiver reabastecendo, sempre desligue o motor. Faíscas produzidas pelos componentes elétricos relacionados com o motor podem provocar a ignição dos vapores do combustível causando um incêndio. Uma vez que o reabastecimento tenha terminado, certifique-se que a tampa do bocal e a tampa protetora do bocal estejam bem fechadas antes de ligar o motor.

(Continua)

(Continuação)

- **NÃO** use fósforos ou isqueiro e **NÃO FUME** ou deixe um cigarro aceso dentro do veículo enquanto estiver em um posto de combustível, especialmente durante o reabastecimento. O combustível automotivo é altamente inflamável e pode, quando em ignição, resultar em um incêndio.
- Se ocorrer um incêndio durante o reabastecimento, saia de perto do veículo e contate imediatamente o gerente do posto e o corpo de bombeiros local. Siga quaisquer instruções de segurança que eles lhe derem.

 **CUIDADO**

- *Tenha certeza de reabastecer o veículo de acordo com as “especificações do combustível” sugeridas no capítulo 1.*
- *Se a tampa do bocal de abastecimento precisar ser substituída, utilize somente tampas originais KIA. Uma tampa incorreta pode resultar em sérios defeitos no sistema de combustível ou no sistema de controle de emissões. Para informações mais detalhadas, contate uma Concessionária Autorizada KIA.*
- *Não derrame combustível nas superfícies externas do veículo. Qualquer tipo de combustível derramado em superfícies pintadas pode danificar a pintura.*
- *Depois do reabastecimento, certifique-se que a tampa do bocal de abastecimento esteja bem fechada, para evitar o derramamento do combustível no caso de um acidente.*

1

2

3

4

5

6

7

8

9

1

## TETO SOLAR PANORÂMICO (SE EQUIPADO)

1

2

3

4



5

Se o seu veículo estiver equipado com um teto solar, pode-se deslizar ou inclinar o teto solar através da alavanca de controle localizada no console do teto.

6

O teto solar pode ser acionado por aproximadamente 30 segundos após a chave de ignição ter sido removida ou a ignição ter sido posicionada em ACC ou LOCK. Entretanto, se as portas dianteiras forem abertas, o teto solar não poderá ser acionado, nem mesmo neste período de 30 segundos.

7

8

9

1

- Em climas frios e úmidos, o teto solar pode não funcionar adequadamente devido às condições de congelamento.
- Depois de lavar o veículo ou após uma chuva, certifique-se de tirar a água sobre o teto solar antes de acioná-lo.

**⚠ CUIDADO - Alavanca de controle do teto solar**

*Não continue movendo a alavanca de controle do teto solar depois que ele estiver totalmente aberto, fechado ou inclinado. Podem ocorrer danos ao motor e aos componentes do sistema.*

**⚠ CUIDADO**

*Antes de sair do veículo, verifique se o teto solar está completamente fechado, pois se estiver aberto, pode entrar água da chuva ou neve e molhar o interior do veículo, além de possibilitar roubo do veículo.*

**⚠ ATENÇÃO - Quebra do teto solar**

O teto solar panorâmico é feito de vidro, portanto, pode quebrar em um acidente. Neste caso, em um acidente, qualquer ocupante que esteja preso incorretamente ao cinto de segurança pode ser arremessado para fora do veículo através do teto solar, resultando, possivelmente, em lesões graves. Para minimizar os riscos, todos os ocupantes devem estar presos corretamente ao cinto de segurança e, no caso de crianças, estas devem estar adequadamente presas no sistema de retenção para crianças.



### Aviso de abertura do teto solar

Se o motorista remover a chave de ignição (smart key: desligar o motor) com o teto solar ainda aberto, o aviso sonoro irá soar por cerca de 6 segundos e uma mensagem será exibida no visor de LCD. Feche o teto solar completamente ao sair do veículo.

### ⚠ ATENÇÃO

- Nunca ajuste o teto solar ou a tela deslizante enquanto dirige. Isto pode causar perda de controle do veículo e um acidente com lesões graves ou mesmo fatais, além de danos materiais.
- Se for carregar itens no teto usando barras transversais, não acione o teto solar.
- Quando estiver carregando carga no teto do veículo, não carregue itens pesados sobre o teto solar ou sobre o vidro.
- Não permita que crianças acionem o teto solar.

### ⚠ CUIDADO

*Não estenda nenhuma bagagem para fora do teto solar enquanto estiver trafegando.*



### Tela deslizante

#### Para abrir a tela

Puxe a alavanca de controle do teto solar para trás, para a 1ª posição de parada.

1

2

3

4

5

6

7

8

9

10

## Equipamentos do seu veículo

**1** Empurre a alavanca de controle do teto solar para frente, para a 1ª posição de parada.

**2** Para interromper o deslizamento em qualquer ponto, pressione o interruptor do controle da tela deslizante momentaneamente.

**4** \* **NOTA**

Podem ocorrer rugas na tela deslizante, mas isso é uma característica normal do material.

### **! CUIDADO**

- **Não puxe ou empurre a tela deslizante com as mãos, pois isso pode danificar a tela.**
- **Feche o teto solar quando estiver trafegando em rodovias poeirentas. A poeira pode causar defeito no sistema do veículo.**

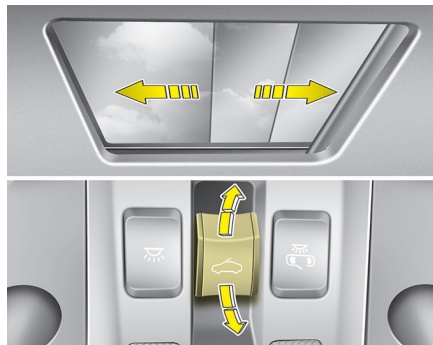

### **Deslizamento do teto solar**

#### **Com a tela deslizante fechada**

Puxe a alavanca de controle do teto solar para trás, para a 2ª posição de parada, fará a tela deslizante e o teto solar deslizarem e abrirem completamente. Para cessar o movimento do teto solar em qualquer ponto, empurre a alavanca de controle do teto solar momentaneamente.

#### **Com a tela deslizante aberta**

Puxe a alavanca de controle do teto solar para trás, para a 1ª ou 2ª posição de parada, fará o teto solar deslizar e abrir completamente. Para cessar o movimento do teto solar em qualquer ponto, empurre a alavanca de controle do teto solar momentaneamente.

\* A parte da frente do teto solar só pode ser aberta e fechada.



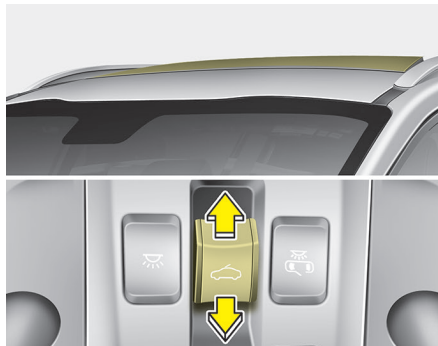

### Inclinação do teto solar

#### *Com a tela deslizante fechada*

Empurrar a alavanca de controle do teto solar para cima fará a tela deslizante deslizar metade da abertura e, então o teto solar irá inclinar.

Para cessar o movimento do teto solar em qualquer ponto, empurre a alavanca de controle momentaneamente.

#### *Com a tela deslizante aberta*

Empurrar a alavanca de controle do teto solar para cima fará o teto solar inclinar.

Para cessar o movimento do teto solar em qualquer ponto, empurre a alavanca de controle momentaneamente.

### Inclinação do teto solar

#### *Para fechar o teto solar com a tela deslizante*

Empurre a alavanca de controle do teto solar para frente ou para baixo, para a 2ª posição de parada. O teto solar e a tela deslizante irão fechar automaticamente. Para cessar o movimento em qualquer ponto, empurre a alavanca de controle do teto solar momentaneamente.

#### *Para fechar somente o teto solar*

Empurre a alavanca de controle do teto solar para frente ou para baixo, para a 1ª posição de parada. O teto solar irá fechar automaticamente.

Para cessar o movimento do teto solar em qualquer ponto, empurre a alavanca de controle momentaneamente.

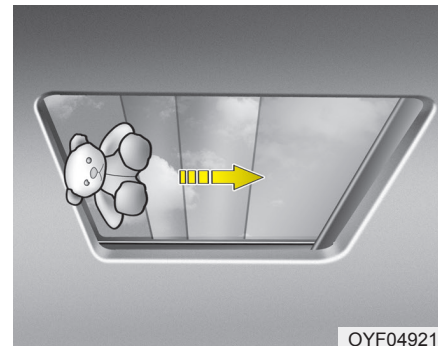

1

2

3

4

5

6

7

8

9

10

### Reversão automática

Se um objeto ou parte do corpo for detectado enquanto o painel de vidro do teto solar estiver fechando automaticamente, ele reverterá o sentido de funcionamento e irá parar.

A função de autorreversão não funcionará se um objeto muito fino for bloqueado entre o painel de vidro ou a tela deslizante e a abertura no teto. Você deve sempre se certificar que todos os objetos e passageiros estejam fora do caminho do teto solar antes de fechá-lo.

1

### **⚠️ ATENÇÃO – Teto solar**

- Tenha cuidado para que nenhuma cabeça, braço ou corpo seja pego pelo teto solar enquanto ele é fechado.
- Não coloque o rosto, o pescoço, os braços ou o corpo para fora, através do teto solar, enquanto dirige.
- Certifique-se que mãos e faces estejam fora do caminho antes de fechar o teto solar.
- O teto solar panorâmico é feito de vidro, portanto, pode quebrar em um acidente. Neste caso, em um acidente, qualquer ocupante que esteja preso incorretamente ao cinto de segurança pode ser arremessado para fora do veículo através do teto solar, resultando, possivelmente, em lesões graves. Para minimizar os riscos, todos os ocupantes devem estar presos corretamente ao cinto de segurança e, no caso de crianças, estas devem estar adequadamente presas no sistema de retenção para crianças.

2

3

4

5

6

7

8

9

1

### **⚠️ CUIDADO**

- *Remova periodicamente qualquer sujeira que possa ter se acumulado nos trilhos.*
- *Se você conduzir o veículo com o teto solar aberto logo após ter chovido ou o veículo ter sido lavado, poderá entrar água dentro do veículo.*

### **⚠️ ATENÇÃO - Danos ao motor do teto solar**

Se você tentar abrir o teto solar quando a temperatura estiver abaixo de zero ou quando o teto solar estiver coberto com neve ou gelo, o vidro ou o motor poderá ser danificado.



### Rearme do teto solar

Sempre que a bateria do veículo for desconectada ou descarregar, você deve rearmar o sistema do teto solar como segue:

1. Ligue o motor.
2. Feche a tela deslizante e o teto solar completamente.
3. Solte a alavanca de controle do teto solar.
4. Empurre a alavanca de controle do teto solar para frente, no sentido fechar, até que a tela deslizante tenha se movido um pouco. Depois, solte a alavanca.
5. Empurre a alavanca de controle do teto solar para frente, no sentido fechar, até que o teto solar funcione como segue:

Tela deslizante abre → O teto solar abre e inclina → O teto solar abre e desliza → O teto solar desliza e fecha → A tela deslizante fecha

Depois, solte a alavanca de controle.

Quando isto for feito, o sistema do teto solar estará rearmado.

### \* NOTA

Se o teto solar não for rearmado, ele poderá não funcionar corretamente.

1

2

3

4

5

6

7

8

9

I

## VOLANTE DE DIREÇÃO

### Direção servo-assistida

**1** A direção servo-assistida usa energia do motor para ajudá-lo a esterçar a direção. Se o motor estiver desligado, ou se o sistema de direção servo-assistida se tornar inoperante, o volante ainda pode ser esterçado, mas vai exigir maior esforço.

**2** O motor de acionamento da direção servo-assistida é controlado pela unidade de controle da direção servo-assistida que sensoriza o torque do volante e a velocidade do veículo para comandar o motor.

**3** O esforço da direção torna-se mais pesado à medida que a velocidade do veículo aumenta, tornando-se mais leve quando a velocidade do veículo diminui, para melhor controle do volante de direção.

**4** Caso você note qualquer mudança no esforço necessário para esterçar durante o funcionamento normal do veículo, faça com que o sistema de direção servo-assistida seja verificado por uma Concessionária Autorizada KIA.

**5**

**6**

### \* NOTA

Os sintomas a seguir podem ocorrer durante a operação normal do veículo.

- A luz de advertência da EPS não acende.
- O esforço da direção é alto imediatamente após ligar o interruptor de ignição. Isto acontece enquanto o sistema EPS efetua o diagnóstico. Quando o diagnóstico for completado, o esforço da direção irá retornar à condição normal.
- Poderá ser ouvido um estalido proveniente do relé da EPS após o interruptor de ignição ser ligado ou ser girado para a posição LOCK (travado).
- O ruído do motor pode ser ouvido quando o veículo estiver parado ou engrenado em uma marcha baixa.
- O esforço da direção pode aumentar bruscamente, caso a operação do sistema de EPS seja interrompida, para evitar acidentes graves se a unidade de controle do sistema EPS detectar uma falha através do autodiagnóstico.

(Continua)

(Continuação)

- O esforço da direção aumenta caso o volante de direção seja girado continuamente quando o veículo não estiver em movimento. Entretanto, após alguns minutos, ele irá retornar às condições normais de uso.
- Caso o Sistema da Direção Servo-Assistida não funcionar normalmente, a luz indicadora acenderá no grupo de instrumentos do painel. Poderá ficar difícil controlar o volante de direção ou ainda seu funcionamento poderá ficar irregular. Recomendamos que você entre em contato com uma Concessionária Autorizada Kia.
- Ao acionar o volante de direção em baixa temperatura, poderá ocorrer um ruído anormal. Se a temperatura subir, o ruído irá desaparecer. Esta é uma condição normal.
- Se o veículo necessitar ser empurrado, devido a descarga da bateria, o volante pode não funcionar normalmente. Esta é uma situação temporária causada pela baixa tensão da bateria. Ele será resolvido uma vez que a bateria estiver novamente carregada. Verifique a condição normal de trabalho da direção, girando o volante lentamente antes de conduzir o veículo.



### Direção telescópica e com regulagem de altura

Uma direção telescópica e com regulagem de altura permite ajustar o volante antes de começar a dirigir. Pode-se também elevá-la para a posição mais alta para ter mais espaço para as pernas quando saindo ou entrando no veículo.

O volante de direção deve ser posicionado de modo que ele fique numa posição confortável para dirigir, enquanto permite ver os instrumentos e luzes de aviso do painel de instrumentos.

#### **⚠ ATENÇÃO**

- **Nunca ajuste a altura do volante enquanto estiver dirigindo. Pode-se perder o controle do veículo e causar danos pessoais sérios, ou mesmo fatais, ou acidentes.**
- **Depois do ajuste, empurre o volante para cima e para baixo para se certificar que ele está bem travado na posição escolhida.**

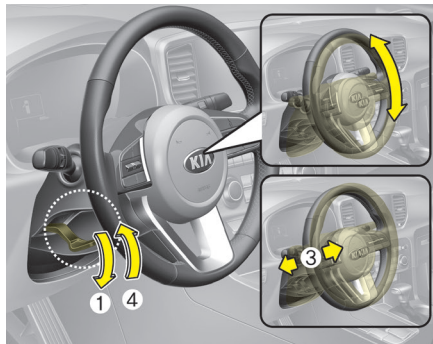

Para mudar a posição do volante de direção, puxe a alavanca de liberação (1) para baixo, ajuste o volante no ângulo (2) e na altura (3) desejados, depois puxe a alavanca de liberação (4) para cima para travar o volante na posição escolhida. Certifique-se de ajustar o volante para a posição escolhida antes de dirigir.

#### \* NOTA

Algumas vezes a alavanca de liberação/travamento do volante de direção pode não travar o volante.

Isso não é um defeito e ocorre quando duas engrenagens engatam. Neste caso, ajuste o volante de direção novamente para, então, travá-lo.

1

2

3

4

5

6

7

8

9

1





## Equipamentos do seu veículo

1

2

3

4



5

### Buzina

Para tocar a buzina, pressione no símbolo da buzina no volante de direção (veja figura acima). A buzina funcionará somente quando essa área for pressionada. Verifique a buzina regularmente para se certificar que está funcionando adequadamente.

6

7

8

9

1

### CUIDADO

- Não bata na buzina com muita força para tocá-la nem a toque com o punho. Não pressione a buzina com um objeto pontiagudo.
- Quando for limpar o volante de direção, não utilize solventes orgânicos tais como tiner para pintura, benzeno, álcool ou gasolina. O uso desses produtos pode danificar o volante de direção.





## RETROVISORES

### Retrovisor interno

Ajuste o retrovisor interno em uma posição central com relação à visão que você tem através do vidro traseiro. Faça este ajuste antes de começar a dirigir.

#### **⚠ ATENÇÃO – Visibilidade traseira**

Não coloque objetos que interfiram na sua linha de visão através do vidro traseiro no banco traseiro ou no compartimento de carga.

#### **⚠ ATENÇÃO**

Não ajuste os retrovisores externos com o veículo em movimento. Isto pode resultar na perda de controle e em um acidente, causando lesões graves ou mesmo fatais, além de danos materiais.

#### **⚠ ATENÇÃO**

Não modifique o retrovisor interno e nem instale um maior. Isto poderá resultar em lesões no caso de um acidente ou disparo do airbag.

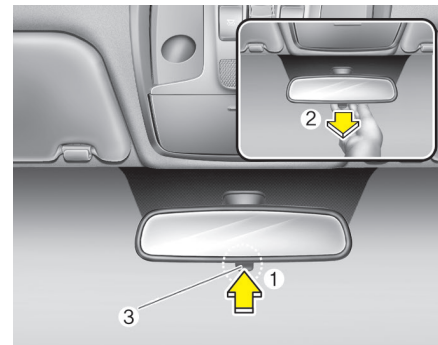

#### *Retrovisor interno tipo dia/noite (se equipado)*

Faça este ajuste antes de começar a dirigir e enquanto a alavanca dia/noite (3) estiver na posição dia (1).

Puxe a alavanca dia/noite (3) na sua direção (2) para reduzir o ofuscamento provocado pelos faróis do veículo que vem atrás do seu durante à noite.

Lembre-se que você perde um pouco da nitidez quando o retrovisor está na posição noite.

\* (1) : dia, (2) : Noite

## Equipamentos do seu veículo

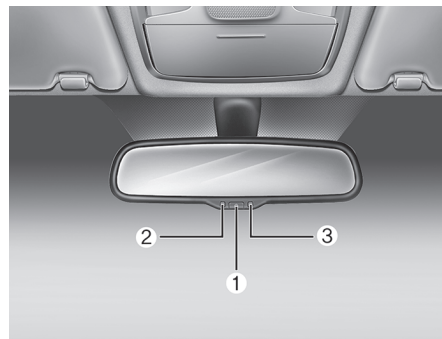

### 5 Retrovisor eletrocromático (ECM) (se equipado)

6 O retrovisor eletrocromático controla automaticamente o brilho dos faróis do veículo que vem atrás do seu durante à noite ou em condições de pouca visibilidade. O sensor (3) montado no retrovisor capta o nível de luz ao redor do veículo e controla automaticamente o brilho dos faróis do veículo que vem atrás do seu. Quando o motor está funcionando, o brilho é automaticamente controlado pelo sensor montado no retrovisor interno. Sempre que a alavanca seletora de mudança de marchas é colocada na ré (R), o retrovisor vai automaticamente para o ajuste com maior brilho para melhorar a visão do motorista na parte de trás do veículo.

### ! CUIDADO

Quando for limpar o retrovisor, use uma toalha de papel ou material similar umedecido com um limpavidros. Não pulverize o limpavidros diretamente no retrovisor. O líquido pode entrar no alojamento do espelho.

### Para acionar o retrovisor elétrico:

- O estado normal do retrovisor é “ligado” (ON) sempre que a ignição é ligada.
- Aperte o botão ON/OFF (1) para desativar a função automática de diminuição do brilho. A luz indicadora (2) do retrovisor apagará. Aperte o botão ON/OFF (1) para ligar a função automática de diminuição do brilho. A luz indicadora (2) do retrovisor acenderá.





### Retrovisor externo

Ajuste os ângulos dos retrovisores antes de dirigir.

O veículo está equipado com retrovisores externos do lado esquerdo e do lado direito, que podem ser ajustados remotamente por interruptores elétricos. O alojamento dos espelhos retrovisores pode ser dobrado para trás para evitar danos quando o veículo for levado a um lava-rápido automático ou quando passar por ruas estreitas.

#### **⚠️ ATENÇÃO – Retrovisores**

- Os retrovisores externos são convexos. Os objetos que são vistos nestes retrovisores estão mais próximos do que parecem.
- Use o retrovisor interno ou olhe diretamente para determinar a distância real em relação aos veículos que vêm atrás de você quando for mudar de pista.

#### **⚠️ CUIDADO**

*Não raspe o gelo formado na superfície do retrovisor para tirá-lo; isto pode danificar a superfície do vidro. Se o gelo restringir o movimento do retrovisor, não force o retrovisor para regulá-lo. Para remover o gelo, use um descongelante tipo spray, ou uma esponja ou um pano macio com água morna.*

#### **⚠️ CUIDADO**

*Se o retrovisor estiver emperrado devido ao gelo, não tente ajustá-lo à força. Utilize um descongelante tipo spray aprovado (não use o anticongelante do radiador) para soltar o mecanismo congelado ou mova o veículo para um local mais quente e deixe o gelo derreter.*

#### **⚠️ ATENÇÃO**

Não ajuste nem dobre os retrovisores externos com o veículo em movimento. Isto pode resultar na perda de controle e em um acidente, causando lesões sérias ou mesmo fatais, além de danos materiais.

1

2

3

4

5

6

7

8

9

10

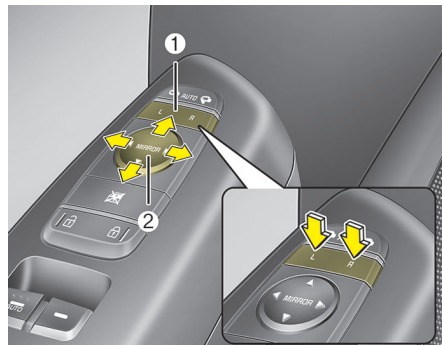

1

2

3

4

5

6

7

8

9

1

### Controle remoto

Para ajustar a posição de cada retrovisor:

1. Pressione o botão R (direita) ou L (esquerda) (1) para selecionar o retrovisor direito ou esquerdo.
2. Pressione o ponto correspondente (2) no controle de ajuste do retrovisor para posicionar o retrovisor selecionado para cima, para baixo, para a esquerda ou para a direita.
3. Após o ajuste, pressione o botão R ou L novamente, para evitar ajuste acidental.

### ⚠ CUIDADO

- Os retrovisores param de se mover quando eles atingem o ângulo máximo de ajuste, mas o motor continua funcionando enquanto o interruptor estiver pressionado. Não pressione o interruptor mais que o necessário, pois isto irá danificar o motor.
- Não tente ajustar os retrovisores externos com as mãos. Isto pode danificá-los.

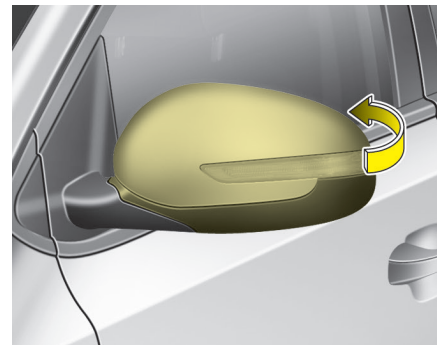

### Para dobrar o retrovisor externo

#### Tipo manual

Para dobrar os retrovisores externos, segure o alojamento do retrovisor e dobre-o em direção à traseira do veículo.

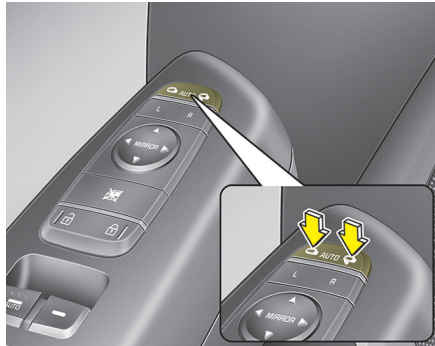

**Tipo elétrico**

Os retrovisores externos podem ser dobrados ou desdobrados pressionando-se o interruptor conforme segue:

**Esquerda:** O retrovisor desdobrará.

**Direita:** O retrovisor dobrará.

**Centro (AUTO):**

Os retrovisores dobrarão ou desdobrarão automaticamente como segue:

- Sem o sistema smart key
  - Os retrovisores dobrarão ou desdobrarão quando as portas forem travadas ou destravadas pelo transmissor. (se equipado)

- Com o sistema smart key
  - Os retrovisores dobrarão ou desdobrarão quando as portas forem travadas ou destravadas pela smart key.
  - Os retrovisores dobrarão ou desdobrarão quando as portas forem travadas ou destravadas pelo botão da maçaneta externa da porta.
  - Os retrovisores irão desdobrar quando você se aproximar do veículo (todas as portas fechadas e travadas) de posse da smart key (se equipado).

**! CUIDADO**

*Os retrovisores externos elétricos funcionam mesmo se a ignição estiver na posição LOCK. Entretanto, para evitar que a bateria se descarregue, não ajuste os retrovisores mais que o necessário com o motor desligado.*

**! CUIDADO**

*Em veículos equipados com retrovisores externos elétricos, não dobre os retrovisores com as mãos. Isto pode causar problemas no motor.*



## Equipamentos do seu veículo

### PAINEL DE INSTRUMENTOS

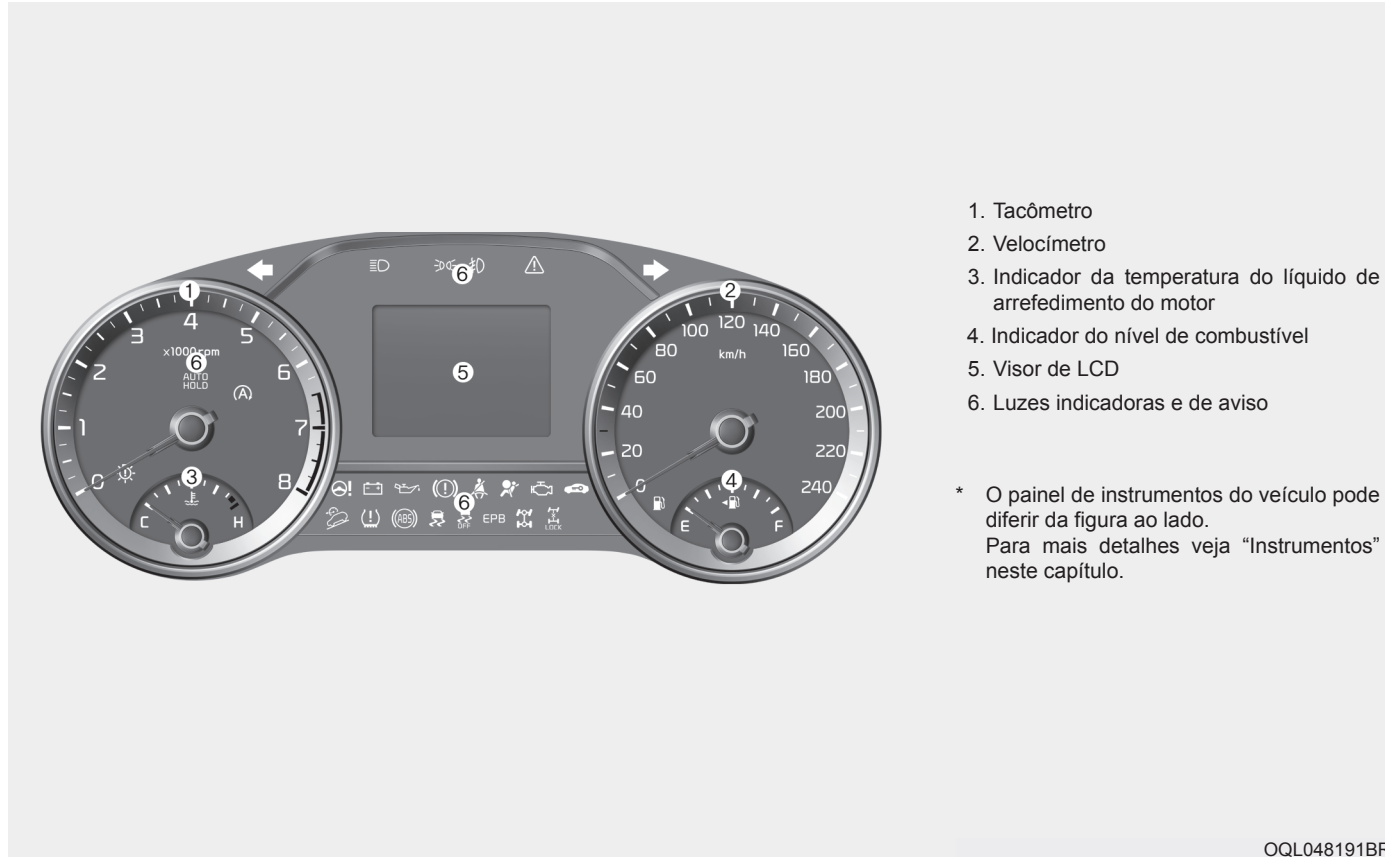

4-56



## Equipamentos do seu veículo

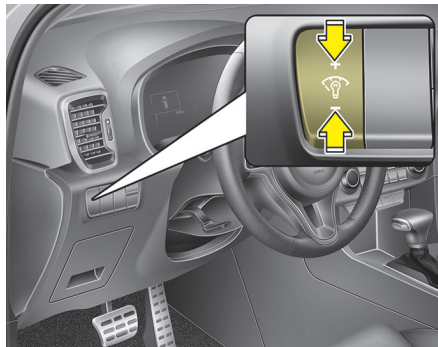

### Controle do Painel de Instrumentos

*Ajuste da iluminação do painel de instrumentos (se equipado)*

#### **⚠ ATENÇÃO**

Nunca ajuste o painel de instrumentos enquanto dirige. Isso pode resultar em perda de controle do veículo e levar a um acidente com lesões graves ou fatais, além de danos materiais.

A intensidade da iluminação do painel de instrumentos é alterada pressionando-se o botão do controle da iluminação (“+” ou “-”) com o interruptor de ignição ou o botão de Partida/Parada do Motor na posição ON, ou quando as luzes traseiras estão acesas.

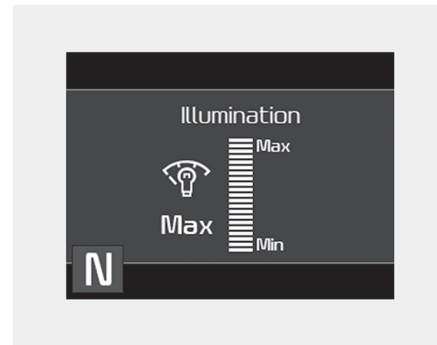

- Se você mantiver o botão do controle da iluminação (“+” ou “-”) pressionado, a intensidade mudará continuamente.
- Se a intensidade atingir o nível mínimo ou máximo, soará um alarme.

1

2

3

4

5

6

7

8

9

I

## Equipamentos do seu veículo

1

2

3

4

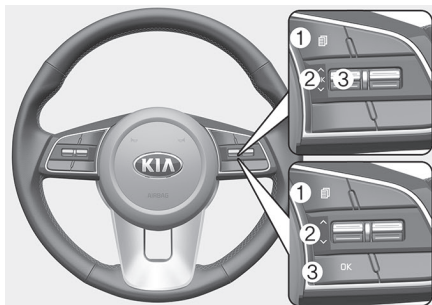

### Controle do visor de LCD

Os modos do visor de LCD podem ser alterados através dos botões de controle do volante de direção.

- (1) : Botão MODE para alterar os modos LCD.
- (2) : Botão de rolagem para selecionar os itens.
- (3) OK: Botão SET/RESET para configuração dos itens selecionados ou 'resetar' os itens.

\* Para os modos do LCD, leia "Visor de LCD" neste capítulo.



### Instrumentos

#### Velocímetro

O velocímetro indica a velocidade do veículo e é calibrado em quilômetros por hora (km/h).



#### Tacômetro

O tacômetro indica o número aproximado de rotações por minuto (rpm) do motor. Use o tacômetro para selecionar os pontos corretos de troca de marchas e/ou impedir que o motor trabalhe fora das rotações ideais.

### CUIDADO

**Não deixe o motor funcionar com o tacômetro na ZONA VERMELHA. Isto pode causar sérios danos ao motor.**



## Equipamentos do seu veículo



### Indicador de temperatura do líquido de arrefecimento do motor

O indicador mostra a temperatura do líquido de arrefecimento do motor quando o interruptor de ignição ou o botão de Partida/Parada do Motor está ligado.

### ⚠ CUIDADO

*Se o ponteiro se mover além da faixa normal de temperatura, em direção à posição “H”, isso significa um superaquecimento que pode danificar o motor.*

*Não continue trafegando com o motor em superaquecimento. Caso o motor do seu veículo superaqueça, leia “Superaquecimento do motor” no capítulo 7.*

### ⚠ ATENÇÃO

**Nunca remova a tampa do radiador quando o motor estiver quente. O líquido de arrefecimento do motor está sob pressão e pode causar queimaduras graves. Aguarde até que o motor esfrie antes de adicionar líquido de arrefecimento do motor no reservatório.**



### Indicador do nível de combustível

O indicador do nível de combustível indica a quantidade aproximada de combustível que resta no tanque.

1

2

3

4

5

6

7

8

9

I

1

2

3

4

5

6

7

8

9

I

### \* NOTA

- A capacidade de combustível no tanque é apresentada no capítulo 9.
- O indicador do nível de combustível é suplementado por uma luz indicadora de nível baixo de combustível, que acende quando o tanque está quase vazio.
- Em locais inclinados ou em curvas, o ponteiro do indicador do nível de combustível pode flutuar, ou a luz indicadora de nível baixo de combustível pode acender antes do que seria normal devido ao movimento do combustível dentro do tanque.

### ⚠ ATENÇÃO – Medidor do combustível

Você deve parar e comprar combustível o mais rápido possível depois que a luz de aviso acender ou quando o indicador se aproximar do nível “E” (vazio). Ficar sem combustível pode expor a riscos os ocupantes do veículo.

### ⚠ CUIDADO

*Evite trafegar com pouco combustível no tanque. Se você ficar sem combustível, isto fará com que o motor falhe, danificando o catalisador.*

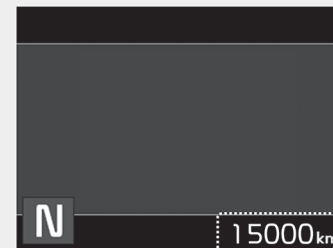

### Odômetro

O odômetro indica a distância total que o veículo já percorreu e deve ser utilizado para determinar quando as revisões periódica devem ser feitas.

- Intervalo do odômetro : 0 ~ 999999 quilômetro.



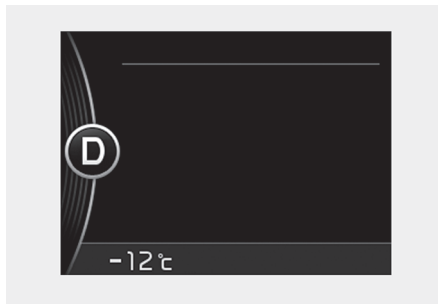

### ***Indicador da temperatura externa***

Este indicador mostra a temperatura atual externa em 1°C

- Intervalo de temperatura : -40°C ~ 85°C

A temperatura externa mostrada no visor pode não mudar imediatamente como um termômetro comum, para evitar tirar a atenção do motorista.

A unidade de temperatura pode ser alterada no modo "Ajustes do Usuário" do visor de LCD.

\* Para mais detalhes, leia "Visor de LCD" neste capítulo.

1

2

3

4

5

6

7

8





9

I

## Equipamentos do seu veículo

### VISOR DE LCD (SE EQUIPADO)

#### Modos do LCD

	Modos	Símbolo	Explicação
1			
2	Computador de bordo		Este modo exibe informações de condução, tais como odômetro parcial, consumo de combustível etc. Para mais detalhes, leia “Computador de Bordo” neste capítulo.
3	Turn by turn (se equipado)		Este modo exibe o estado de navegação.
4	Modo de assistência (se equipado)		Este modo exibe o estado do sistema indicado abaixo: - Pressão de Pneus (vide “TPMS” no capítulo 7) Para maiores detalhes, consulte os capítulos 6 e 7.
5	Modo de alerta master		Este modo informa mensagens de aviso relacionadas a baixa pressão de pneus, defeito do sistema de alerta de colisão e ponto cego (BCW/BSD), etc.
6	Ajustes do usuário		Neste modo você pode mudar os ajustes das portas, luzes etc.

\* Para controlar os modos do LCD, leia “Controle do Visor de LCD” neste capítulo.



## Equipamentos do seu veículo

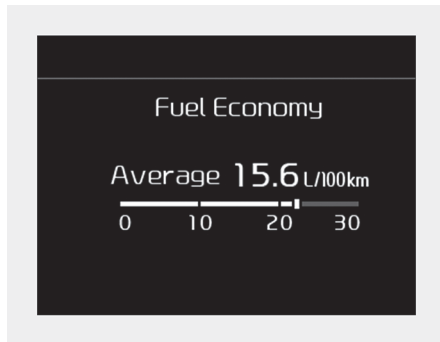

### Modo de computador de bordo (se equipado)

Este modo exibe informações como distância percorrida, economia de combustível e assim por diante.

Para mais detalhes consulte “Computador de Bordo” neste capítulo.

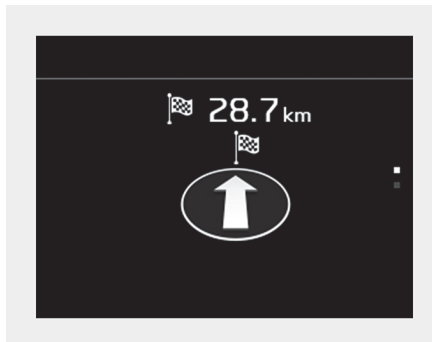

### Modo de Turn by Turn (se equipado)

Este modo exibe o estado de navegação.

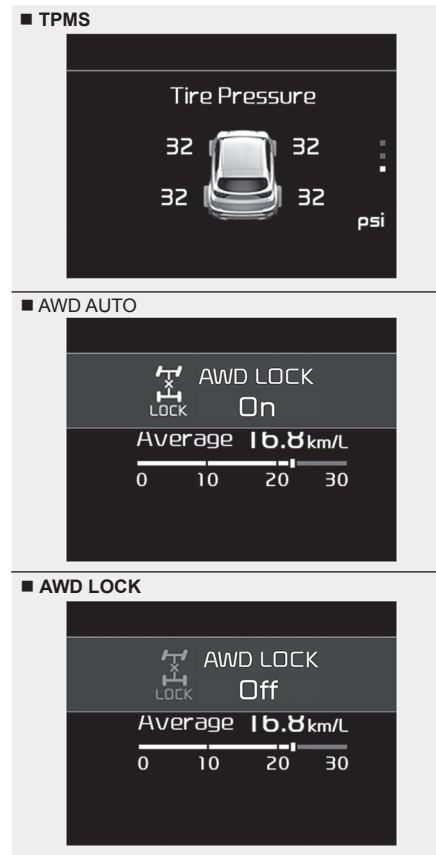

### Modo de Assistência (se equipado)

- 1
- 2
- 3
- 4
- 5
- 6
- 7
- 8
- 9
- 10

## Equipamentos do seu veículo

Este modo exibe o estado dos itens abaixo:

- Pressão de Pneus (se equipado)
- Modo de tração (se equipado)

1

2

3

4

5

6

7

8

9

I

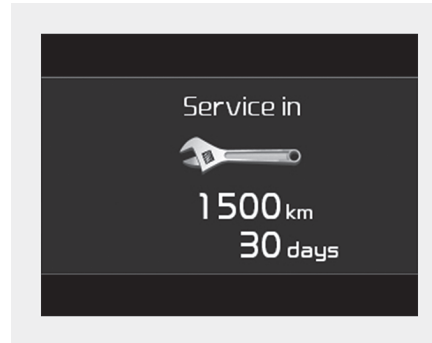

### Modo de Serviço

*Intervalo das manutenções programadas*

### Revisão periódica

Essa mensagem é exibida quando é necessária a realização da revisão periódica programada (quilometragem ou dias). Se a quilometragem ou o tempo restante alcançar, respectivamente, 1.500km ou 30 dias, a mensagem "Service in" será exibida por alguns segundos sempre que a ignição ou o Botão de Partida/Parada do Motor for posicionado em ON.

**Modo de Aviso Master  
(se equipado)**



- Esta luz de aviso informa o motorista das seguintes situações
  - Defeito do Sistema de Alerta de Colisão e Ponto Cego (BCW/BSD) (se equipado)
  - Defeito nas luzes
  - Mau funcionamento do farol de LED (se equipado)

A Luz de Aviso Master acende quando mais de uma das situações acima ocorrer.

Se a situação alertada for resolvida, a luz de aviso master irá apagar.

**Modos do computador  
(Computador de bordo)**

O computador de bordo é um sistema de informações ao motorista, controlado por um microcomputador que mostra informações relacionadas à condução.

**\* NOTA**

Algumas informações armazenadas no computador de bordo (por exemplo, Velocidade Média do Veículo) são zeradas se a bateria for desconectada.

*Modos do computador de bordo*

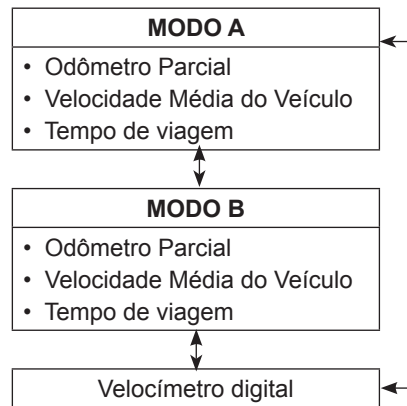

Para mudar o modo do computador de bordo, role o botão MOVE (^ / v) no modo computador de bordo.



## Equipamentos do seu veículo

1

2

3

4

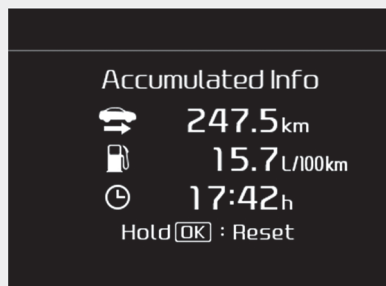

5

**Modo de informação de condução acumulada (se equipado)**

6

Exibe informações acumuladas a partir do ponto padrão de quilometragem / eficiência de combustível / tempo.

7

8

9

1

- A informação acumulada é calculada após o veículo ter rodado mais de 300 metros.
- Se você pressionar o botão “OK” por mais de um segundo após a informação cumulativa ser exibida, as informações serão reiniciadas.
- Se o motor estiver funcionando, mesmo quando o veículo não estiver em movimento, as informações serão acumuladas.

Drive Info

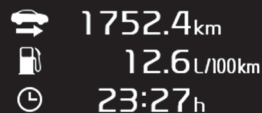

**Modo de informação de condução de tempo único (se equipado)**

O veículo exibirá informações de condução uma vez por ciclo de ignição.

- A eficiência do combustível é calculada após o veículo ter rodado por mais de 300 metros.
- A Informação de Condução será repostada 4 horas após a ignição ter sido desligada. Assim, quando a ignição do veículo é ligada dentro de 4 horas, a informação não será repostada.
- Se você pressionar o botão “OK” por mais de um segundo depois que a Informação de Condução for exibida, as informações serão reiniciadas.

- Se o motor estiver funcionando, mesmo quando o veículo não estiver em movimento, as informações serão acumuladas.



## Equipamentos do seu veículo

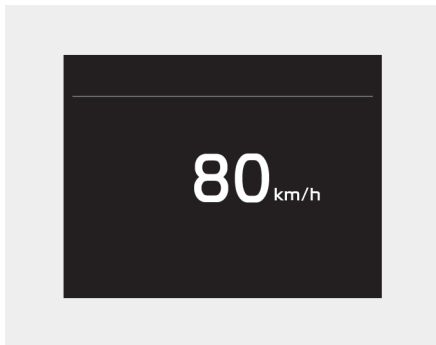

### Velocímetro digital

Este modo exibe a velocidade atual do veículo.

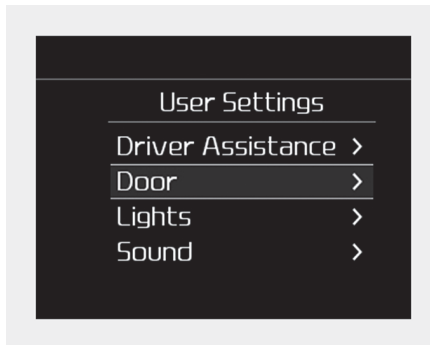

### Modo de ajuste do usuário

#### Descrição

Neste modo, você pode alterar os ajustes das portas, luzes etc.

#### **ATENÇÃO**

**Não efetue ajustes enquanto dirige. Você pode perder o controle da direção e causar lesões e acidentes.**

*Editar configurações após acionar o freio de estacionamento / Editar após mudar para a posição da alavanca da transmissão para "P"*

- Transmissão automática

Para sua segurança, altere as configurações do usuário após estacionar o veículo, aplicar o freio de estacionamento e mover a alavanca de mudança de P (Park).

- Transmissão manual

Para sua segurança, altere as configurações de usuário do após a aplicar o freio de estacionamento.

1

2

3

4

5

6

7

8

9

I



## Equipamentos do seu veículo

---

### *Assistência para o motorista (se equipado)*

1	Itens	Explicação
2	Alerta de Tráfego Traseiro Lateral (se equipado)	Se este item for selecionado, a função de alerta de tráfego traseiro lateral será ativada. Para mais detalhes, leia sobre o “Sistema de Alerta de Colisão e Ponto Cego” no capítulo 6.
3		
4		
5		
6		
7		
8		
9		
I		



## Portas / Porta-Malas

Itens	Explicação
Travar automaticamente	<ul style="list-style-type: none"> <li>• Desligado: A função de travamento automático das portas será desativada.</li> <li>• Velocidade: Todas as portas são automaticamente travadas quando a velocidade do veículo excede 15 km/h.</li> <li>• Marcha: Todas as portas são automaticamente travadas se a posição da alavanca seletora de mudança de marchas da transmissão automática for alterada de P (Estacionamento) para R (Ré), N (Neutro) ou D (Dirigir).</li> </ul>
Destruvar automaticamente	<ul style="list-style-type: none"> <li>• Desligado: O destravamento automático das portas é cancelado.</li> <li>• Veículo Off/On Chave fora: Todas as portas são automaticamente destravadas quando a chave de ignição é removida do interruptor de ignição ou o botão de Partida/Parada do Motor é posicionado em OFF (desligado).</li> <li>• Destruvamento pela porta do motorista: Todas as portas serão automaticamente destravadas se a porta do motorista for destravada.</li> <li>• Posicionado em P: Todas as portas serão automaticamente destravadas se a alavanca seletora de mudança de marchas da transmissão automática for posicionada em P (Estacionamento).</li> </ul>
X Retorno pela Buzina	Se este item for marcado, a operação de retorno pela buzina será ativado. Depois de trancar a porta, pressionando o botão de bloqueio na chave remota, se você pressionar o botão de bloqueio novamente dentro de 4 segundos, o som de aviso irá funcionar uma vez para indicar que todas as portas estão trancadas.
Tampa Traseira Elétrica (se equipado)	Se este item for selecionado, a função abertura e fechamento automático da tampa traseira. Para mais detalhes, leia “Abertura/Fechamento Automático da Tampa Traseira” neste capítulo.
Smart Tailgate (se equipado)	Ativa ou desativa o sistema Smart Tailgate (Tampa traseira inteligente). Para mais detalhes, leia “Smart Tailgate” neste capítulo.

1

2

3

4

5

6

7

8

9

I

## Equipamentos do seu veículo

### Luzes

	Itens	Explicação
1		
2	Sinal de seta com um toque	<ul style="list-style-type: none"><li>• Desligado: A função de sinal de seta com um toque será desativada.</li><li>• 3, 5, 7 vezes: O sinal de mudança de faixa irá piscar 3, 5 ou 7 vezes quando a alavanca da seta for movida ligeiramente.</li></ul> Para mais detalhes, leia “Iluminação” neste capítulo.
3	Permanência de farol aceso	<ul style="list-style-type: none"><li>• Se este item estiver selecionado, a função permanência de farol aceso será ativada.</li></ul>
4	Luzes de boas-vindas (se equipado)	<ul style="list-style-type: none"><li>• Se este item estiver selecionado, a função luzes de boas-vindas será ativada.</li></ul>

### Sons

	Itens	Explicação
5		
6	Volume do Sistema Auxiliar para Estacionamento (se equipado)	<ul style="list-style-type: none"><li>• Ajusta o volume do Sistema Auxiliar para Estacionamento (Nível 1 a 3).</li></ul> Para mais detalhes, leia “Sistema Auxiliar para Estacionamento” neste capítulo.
7	Som do BCW/BSD (Alerta de colisão e ponto cego) (se equipado)	<ul style="list-style-type: none"><li>• Se este item estiver selecionado, o som da indicação de ponto cego será ativado.</li></ul> Para mais detalhes, leia “Sistema de alerta de colisão e ponto cego” no capítulo 6.
8	Som de boas-vindas (se equipado)	<ul style="list-style-type: none"><li>• Se este item estiver selecionado, a função som de boas-vindas será ativada.</li></ul>
9		
I		

**Intervalo de manutenção programada**

Itens	Explicação
Intervalo de manutenção programada	<p>Neste modo, pode-se ativar a função de intervalo de manutenção programada por quilometragem (km ou mi) e por período (meses).</p> <ul style="list-style-type: none"> <li>• Desligado: A função intervalo de manutenção programada será desativada.</li> <li>• Ligado: É possível ajustar o intervalo de manutenção programada (quilometragem e meses).</li> </ul> <p>Para mais detalhes, leia “Modo de Serviço” neste capítulo.</p>

**Direção**

Itens	Explicação
Posição do volante de direção	<p>Se este item estiver selecionado, a função de alerta referente ao alinhamento do volante de direção será ativada.</p> <p>Para mais detalhes, leia “Mensagens de Aviso” neste capítulo.</p>

**Conveniência**

Itens	Explicação
Luz de Boas-vindas do espelho (se equipado)	• Se este item estiver marcado, a função luz de boas-vindas do espelho será ativada.
Sistema de carregamento sem fio (se equipado)	• Se este item for marcado, o sistema de carregamento sem fio será ativado.
Display luz/limpador (se equipado)	• Se este item estiver marcado, o display luz/limpador será ativado.
Auto limpador traseiro (em R, se equipado)	• Se este item for verificado, o limpador traseiro será ativado automaticamente quando o limpador dianteiro estiver na posição ligado e a alavanca de mudança na posição R (marcha a ré).
‘Pop-up’ da posição da marcha (se equipado)	• Se este item for marcado, a exibição de ‘pop-up’ da posição da marcha será ativada.

1

2

3

4

5

6

7

8

9

I

4-71

## Equipamentos do seu veículo

### Intervalo de Serviço

1	Itens	Explicação
	Intervalo de serviço	• Para ativar ou desativar a função de intervalo de serviço.
2	Ajustar Intervalo	• Ajustar o intervalo por quilometragem e período.
	Reset	• Para redefinir a função de intervalo de serviço.

### Outros recursos

4	Itens	Explicação
	Unidade de Economia de Combustível	Escolha a unidade de medição de economia de combustível. (Km/L, L/100Km).
5	Unidade de temperatura	Escolha a unidade de temperatura (°C, °F).
	Unidade de Pressão dos Pneus (se equipado)	Escolha a unidade de pressão dos pneus. (psi, kPa, bar)

### Idioma

7	Itens	Explicação
	Idioma	Escolha o idioma

### Reset

9	Itens	Explicação
I	Reset	Você pode redefinir os menus no modo de configurações do usuário. Todos os menus no Modo de Configurações do Usuário são inicializados, exceto o idioma e o intervalo de serviço.

### Mensagens de aviso (se equipado)

#### *Shift to P - Mude para a posição P (para sistema smart key e transmissão automática)*

- Esta mensagem acenderá se você tentar desligar o veículo sem posicionar a alavanca seletora de mudança de marchas na posição P (Estacionamento).
- Neste momento, o botão de Partida/Parada do Motor irá para a posição ACC (se o botão for pressionado mais uma vez, ele irá para a posição ON).

#### *Low Key Battery - Bateria da chave está fraca*

##### *(para sistema smart key)*

- Esta mensagem acende se a bateria da smart key estiver descarregada quando o botão de Partida/Parada do Motor for alterado para a posição OFF (desligado).

#### *Press START button while turning wheel - Pressione o botão Start enquanto gira o volante (para sistema smart key)*

- Esta mensagem acenderá se o volante de direção não destravar normalmente quando o botão de Partida/Parada do Motor for pressionado.
- Isto significa que você deve pressionar o botão de Partida/Parada do Motor enquanto gira o volante para a esquerda e para a direita.

#### *Steering wheel unlocked - Volante de direção destravado (para sistema smart key)*

- Esta mensagem acende se o volante de direção não travar quando o Botão de Partida/Parada do Motor for posicionado em OFF (desligado).

#### *Check steering wheel lock - Verifique o sistema de travamento do volante de direção (para sistema smart key)*

- Esta mensagem acende se o volante de direção não travar normalmente quando o Botão de Partida/Parada do Motor for posicionado em OFF (desligado).

#### *Press brake pedal to start engine - Pressione o pedal do freio para ligar o motor (para sistema smart key e transmissão automática)*

- Esta mensagem acende se o botão de Partida/Parada do Motor for posicionado em ACC duas vezes após ser pressionado repetidamente sem pisar no pedal do freio.
- Isso significa que você deve pisar no pedal do freio para ligar o veículo.

1

2

3

4

5

6

7

8

9

I

1

**Press clutch pedal to start engine - Pressione o pedal da embreagem para ligar o motor (para sistema smart key e transmissão manual)**

- Esta mensagem acende se o botão de Partida/Parada do Motor for posicionado em ACC duas vezes após ser pressionado repetidamente sem pisar no pedal do freio.
- Isso significa que você deve pisar no pedal da embreagem para ligar o veículo.

4

**Key not in vehicle - A chave não está no veículo (para sistema smart key)**

- Essa mensagem acende se a smart key não estiver no veículo quando o botão de Partida/Parada do Motor for pressionado.
- Isto significa que você deve sempre estar de posse da smart key.

6

7

8

9

1

**Key not detected - A chave não foi detectada (para sistema smart key)**

- Esta mensagem acende se a smart key não estiver no veículo quando o botão de Partida/Parada do Motor for pressionado.

**Press start button again - Aperte o botão start novamente (para sistema smart key)**

- Esta mensagem acende se não for possível acionar o botão de Partida/Parada do Motor devido a algum problema com o sistema do Botão de Partida/Parada do Motor.
- Isto significa que você pode ligar o veículo pressionando o Botão de Partida/Parada do Motor mais uma vez.
- Se o aviso acender cada vez que o botão de Partida/Parada do Motor for pressionado, leve o veículo a uma Concessionária Autorizada KIA e tenha o sistema verificado.

**Press start button with key - Pressione o botão start com a chave (para sistema smart key)**

- Esta mensagem acende se você pressionar o botão Partida/Parada do Motor enquanto a mensagem “Key not detected” (chave não detectada) estiver acesa.
- Neste momento, a luz indicadora do imobilizador irá piscar.

**Check BRAKE SWITCH fuse - Verifique o fusível do INTERRUPTOR DO FREIO (para sistema smart key e transmissão automática)**

- Esta mensagem acende se o fusível do interruptor do freio estiver desconectado.
- Isto significa que você deve substituir o fusível por um novo. Caso isso não seja possível, você pode ligar o motor pressionando o Botão de Partida/Parada do Motor durante 10 segundos na posição ACC.



## Equipamentos do seu veículo

**Shift to P or N to start engine - Mude para a posição "P" ou "N" para ligar o motor (para sistema smart key e transmissão automática)**

- Esta mensagem acenderá se você tentar ligar o motor com a alavanca seletora de mudança de marchas fora da posição P (Estacionamento) ou N (Neutro).

### \* NOTA

Você pode ligar o motor com a alavanca seletora de mudança de marchas na posição N (Neutro). Mas, para sua segurança, recomendamos que isso seja feito quando a alavanca seletora de mudança de marchas estiver na posição P (Estacionamento).

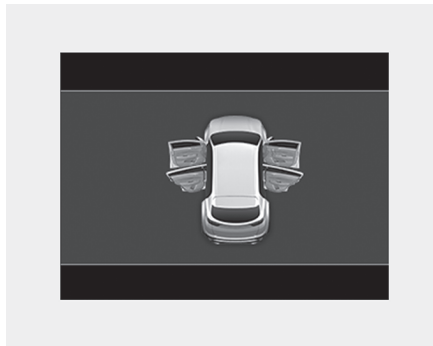

### **Porta, capô do motor, tampa traseira aberto**

- Acende se alguma porta, capô do motor ou tampa traseira estiver aberto.

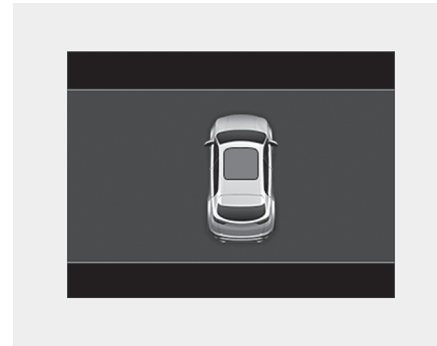

### **Teto solar aberto (se equipado)**

- Esta mensagem de aviso acende se você desligar o motor e abrir a porta do motorista com o teto solar aberto.

1

2

3

4

5

6

7

8

9

I

## Equipamentos do seu veículo

1

### **Low Washer Fluid - Nível baixo de fluido do limpador do para-brisa (se equipado)**

- Esta mensagem de aviso acende no modo lembrete de serviço se o nível de fluido do limpador do para-brisa no reservatório estiver baixo.
- Isso significa que você deve adicionar fluido do limpador.

2

3

4

### **Turn on FUSE SWITCH - Ligue o "FUSE SWITCH" (interruptor do fusível) (se equipado)**

- Esta mensagem acende se o interruptor de fusível localizado sob o volante de direção estiver desligado.
- Isso significa que você deve ligar o interruptor do fusível.

5

6

7

8

9

1

Para mais detalhes, leia "Fusíveis", no capítulo 8.

### **Check headlights - Verificar os faróis (se equipado)**

Esta mensagem de aviso acende se houver algum defeito (lâmpada queimada ou defeito no circuito) nos faróis (altos ou baixos). Neste caso, tenha seu veículo verificado por uma Concessionária Autorizada Kia.

### **\* NOTA**

- Quando substituir alguma lâmpada, utilize outra lâmpada de mesma potência. Para mais informações, leia "POTÊNCIA DAS LÂMPADAS" no capítulo 9.
- Se for utilizado lâmpada de potência diferente, essa mensagem de aviso não será exibida.

### **Device in wireless charger - Dispositivo no carregador sem fio (se equipado)**

Se um smartphone for deixado no carregador sem fio, mesmo quando a ignição estiver na posição ACC OFF e o modo de informações do último trajeto no painel de instrumentos estiver finalizado, uma mensagem de aviso irá acender no painel de instrumentos.

Para mais detalhes, leia "Carregador sem fio de smartphone" neste capítulo.

### **Low fuel - Pouco combustível**

- Esta mensagem de aviso acende se o tanque de combustível estiver quase vazio.
    - Quando a luz de aviso de pouco combustível acender:
- Abasteça o veículo o mais rápido possível.





### LUZES INDICADORAS E DE AVISO

#### Luzes de aviso

#### \* NOTA - Luzes de aviso

Verifique se todas as luzes de aviso se apagam depois de ligar o veículo. Se alguma luz permanecer acesa, isso indica uma situação que exige atenção.

#### Luz de aviso do airbag



#### Essa luz de aviso acende:

- Quando o interruptor de ignição ou o botão de Partida/Parada do motor é posicionado em ON.
  - Acende por cerca de 6 segundos e então apaga.
- Quando tem algum defeito no sistema de airbags.

Neste caso, recomendamos que o veículo seja verificado por uma Concessionária Autorizada KIA.

#### Aviso dos cintos de segurança



Esta luz de aviso informa o motorista que o cinto de segurança não está afivelado.

Para mais detalhes, leia “Cintos de Segurança”, no capítulo 3.

1

2

3

4

5

6

7

8

9

I



1

### *Luz de aviso do freio de estacionamento e do fluido de freio*



2

#### **Essa luz de aviso acende:**

3

- Quando o interruptor de ignição ou o botão de Partida/Parada do motor é posicionado em ON.

4

- Acende por cerca de 3 segundos
- Permanece acesa se o freio de estacionamento estiver acionado.

5

- Quando o freio de estacionamento está acionado.

6

- Quando o nível do fluido de freio no reservatório está baixo.

7

- Se a luz de aviso acender com o freio de estacionamento liberado, isso indica que o nível do fluido de freio no reservatório está baixo.

8

9

1

### **Se o nível de fluido de freio no reservatório estiver baixo**

1. Dirija com cuidado até um local seguro e pare o veículo.
2. Com o motor desligado, verifique o nível do fluido de freio imediatamente e acrescente fluido se necessário (para mais detalhes, leia “Fluido de Freio” no capítulo 8). Depois verifique todos os componentes do sistema de freios em busca de vazamento de fluido. Se encontrar algum vazamento no sistema de freios, se a luz de aviso permanecer acesa ou se os freios não estiverem funcionando adequadamente, não trafegue com o veículo.

Neste caso, faça com que o veículo seja rebocado até uma Concessionária Autorizada KIA para uma inspeção no sistema de freios e reparos necessários

### **Sistema de freios diagonal duplo**

O veículo está equipado com um sistema de freios diagonal duplo. Isso significa que ainda há a possibilidade de frenagem em duas rodas mesmo se um dos sistemas vier a falhar.

Com apenas um dos sistemas funcionando, o curso do pedal do freio será maior que o normal e será necessária uma maior força no pedal do freio para parar o veículo.

Além disso, o veículo não parará em uma distância tão curta com apenas uma parte do sistema de freios funcionando.

Se os freios falharem enquanto estiver trafegando, reduza a marcha para obter uma frenagem adicional proporcionada pelo motor e pare o veículo assim que seja seguro fazê-lo.

**⚠️ ATENÇÃO** - Luz de aviso do freio de estacionamento e do fluido de freio

Dirigir o veículo com uma luz de aviso acesa é perigoso. Se a luz de aviso dos freios e do fluido de freio permanecer acesa com o freio de estacionamento liberado, significa que o nível do fluido de freio no reservatório está baixo.

Neste caso, recomendamos que o veículo seja levado a uma Concessionária Autorizada KIA.

**Luz de aviso do sistema antitravamento dos freios (ABS)**



Esta luz de aviso acende:

- Quando o interruptor de ignição ou o botão de Partida/Parada do motor é posicionado em ON.
  - Acende por cerca de 3 segundos e então apaga.
- Quando há algum defeito no ABS (o sistema regular de freios continuará funcionando, mas sem o auxílio do sistema ABS).

Neste caso, recomendamos levar seu veículo a uma Concessionária Autorizada KIA.

**Luzes de aviso do sistema de distribuição eletrônica da força de frenagem (EBD)**



Estas luzes de aviso acendem ao mesmo tempo enquanto trafega:

- Quando o ABS e o sistema regular de freios não estão funcionando corretamente. Neste caso, recomendamos que o veículo seja inspecionado por uma Concessionária Autorizada KIA.



1

**⚠ ATENÇÃO** - Luz de aviso do sistema de distribuição eletrônica da força de frenagem (EBD)

2

Quando as luzes do ABS e do Freio de Estacionamento e Fluido do Freio estão acesas, significa que o sistema de freios não está funcionando normalmente e poderão ocorrer situações perigosas e inesperadas no caso de uma frenagem brusca.

3

Evite trafegar em alta velocidade e frear bruscamente.

5

Leve seu veículo a uma Concessionária Autorizada KIA o mais breve possível.

6

7

8

9

1

**\* NOTA** - Luz de aviso do sistema de distribuição eletrônica da força de frenagem (EBD)

Se a luz de aviso do ABS ou as luzes do ABS e do Freio de Estacionamento e do Fluido do Freio estiverem acesas, o velocímetro, o odômetro ou o odômetro parcial podem não funcionar. Além disso, a luz de aviso da EPS poderá acender e o esforço para esterçamento poderá aumentar ou diminuir. Neste caso, leve seu veículo a uma Concessionária Autorizada KIA o mais rápido possível.

**Luz de Aviso da Direção Servo-assistida (EPS) (se equipado)**



**Essa luz de aviso acende:**

- Quando a ignição ou o botão de Partida/Parada do Motor é posicionado em ON.
  - Permanece acesa até que o motor seja ligado.
- Quando há um defeito na EPS. Neste caso, leve o veículo a uma Concessionária Autorizada KIA e tenha o sistema verificado.

**Indicador de defeitos (MIL)  
(luz de verificação do motor)**



Essa luz de aviso acende:

- Quando a ignição ou o botão de Partida/Parada do Motor é posicionado em ON.
  - Permanece acesa até que o motor seja ligado.
- Quando há um defeito no sistema de controle de emissões. Neste caso, leve o veículo a uma Concessionária Autorizada KIA e tenha o sistema verificado.

**⚠ CUIDADO - Luz indicadora de defeitos (MIL)**

**Trafegar com a Luz Indicadora de Defeitos (MIL) acesa pode causar danos ao sistema de controle de emissões, que podem afetar a dirigibilidade e/ou o consumo de combustível.**

**⚠ CUIDADO - Motor a gasolina**  
**Se a Luz Indicadora de Defeito (MIL) acender, pode ocorrer um dano potencial ao catalisador, resultando em perda de potência do motor. Leve o veículo a uma Concessionária Autorizada KIA e tenha o sistema inspecionado o mais rápido possível.**

**Luz de aviso do sistema de carga**



Essa luz de aviso acende:

- Quando a ignição ou o botão de Partida/Parada do motor é posicionado em ON.
  - Permanece acesa até que o motor seja ligado.
- Quando há algum defeito no alternador ou no sistema elétrico de carga.

**Se houver algum defeito no alternador ou no sistema elétrico de carga:**

1. Dirija cuidadosamente até um local seguro e pare o veículo.
2. Com o motor desligado, verifique a correia do alternador, a fim de saber se está frouxa ou quebrada. Se a correia estiver ajustada adequadamente, pode haver um problema no sistema elétrico de carga. Em cada caso, leve seu veículo a uma Concessionária Autorizada KIA o mais rápido possível.



## Equipamentos do seu veículo

### Luz de aviso da pressão do óleo do motor



1

2

3

4

5

6

7

8

9

1

#### Essa luz de aviso acende:

- Quando a ignição ou o botão de Partida/Parada do motor é posicionado em ON.
  - Permanece acesa até que o motor seja ligado.
- Quando a pressão do óleo do motor está baixa.

#### Se a pressão do óleo do motor estiver baixa:

1. Dirija com cuidado até o próximo local mais seguro e pare o veículo.
  2. Com o motor desligado, verifique o nível do óleo do motor (para mais detalhes, leia “Óleo do motor” no capítulo 8). Se o nível estiver baixo, acrescente óleo conforme necessário.
- Se a luz de aviso permanecer acesa depois de acrescentar óleo, ou se você não tiver óleo para colocar, recomendamos que desligue o motor e leve seu veículo a uma Concessionária Autorizada KIA para análise e reparos se necessários.



### **CUIDADO** - Luz de Aviso da Pressão do Óleo do Motor

- *Se o motor não for desligado o mais rápido possível depois que a luz de aviso da pressão do óleo do motor acender, isto poderá resultar em graves danos.*
- *Se a luz de aviso da pressão do óleo do motor permanecer acesa enquanto o motor está funcionando, isto indica que pode haver um dano ou defeito sério no motor. Neste caso,*
  1. *Pare o veículo assim que for seguro.*
  2. *Desligue o motor e verifique o nível de óleo. Se o nível estiver baixo, complete o óleo.*
  3. *Ligue o motor novamente. Se a luz ainda permanecer acesa com o motor funcionando, desligue o motor imediatamente. Neste caso, recomendamos que o veículo seja analisado imediatamente por uma Concessionária Autorizada KIA.*

### Luz de aviso do nível baixo de combustível



#### Esta luz de aviso acende:

Quando o tanque de combustível está quase vazio.

#### Se o tanque de combustível estiver quase vazio:

Reabasteça o veículo o mais rápido possível.



### **CUIDADO** - Nível baixo de combustível

*Dirigir o veículo com a luz de aviso do nível baixo de combustível acesa, ou com o nível abaixo de “E”, pode causar a falha de ignição ou danificar o catalisador (se equipado).*

**Pressão baixa do pneu  
Luz de advertência  
(se equipado)**



**Essa luz de aviso acende:**

- Após ligar a chave de ignição ou o botão de partida / parada do motor na posição ON  
Acende durante aproximadamente 3 segundos e a seguir apaga.
- Quando um ou mais pneus estão significativamente subinflados (A localização dos pneus subinflados é exibida no visor LCD).  
Para mais detalhes, consulte “Sistema de Monitoramento da Pressão dos Pneus (TPMS)” no capítulo 7.

Esta luz de advertência permanece acesa depois de piscar por aproximadamente 70 segundos ou se repete intermitentemente e desligada em intervalos de aproximadamente 3 segundos:

- Quando há um mau funcionamento com o TPMS.  
Neste caso, recomendamos que o veículo seja inspecionado por uma Concessionária Autorizada Kia.  
Para mais detalhes, consulte “Sistema de Monitoramento da Pressão dos Pneus (TPMS)” no capítulo 7.

**⚠ CUIDADO - Parada segura**

- ***O TPMS não pode alertá-lo para danos severos ou repentinos causados por fatores externos.***
- ***Se notar alguma instabilidade do veículo, tire imediatamente o pé do pedal do acelerador, aplique os freios gradualmente com força moderada a leve e desloque-se lentamente para uma posição segura fora da estrada.***

**Tração nas 4 rodas (AWD)  
Luz de advertência  
(se equipado)**

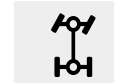

**Essa luz de aviso acende:**

- Uma vez que o interruptor de ignição ou o Botão de Partida/Parada do Motor esteja na posição ligada (ON).  
Acende durante aproximadamente 3 segundos e a seguir apaga.
- Quando houver uma falha relacionada ao sistema AWD.  
Neste caso, recomendamos que o veículo seja inspecionado por uma Concessionária Autorizada Kia.



## Equipamentos do seu veículo

1

**Velocidade excessiva  
Luz de advertência  
(se equipado)**

**120  
km/h**

**Luz de aviso master**



**Luz de aviso do freio de  
estacionamento eletrônico  
(EPB) (se equipado)**

**EPB**

2

**Este indicador pisca:**

3

- Quando a velocidade do veículo exceder 120km/h.
  - Isto é para evitar que você conduza seu veículo com excesso de velocidade.
  - O aviso sonoro de excesso de velocidade também soa durante aproximadamente 5 segundos.

4

5

6

7

8

9

1

**Essa luz de aviso acende:**

- Esta luz de advertência informa ao motorista as seguintes situações:
  - Mau funcionamento da lâmpada do farol de LED (se equipado)
  - Smart Cruise Control (Piloto Automático Inteligente) com mau funcionamento no Stop & Go (se equipado)
  - Avaria no Sistema de Prevenção de Colisão (se equipado)
  - Smart Cruise Control (Piloto Automático Inteligente) com radar do Stop & Go inoperante (se equipado)
  - Radar de aviso de colisão/ponto-cego inoperante (se equipado)
  - Mau funcionamento de lâmpadas
  - Mau funcionamento do auxiliar de farol alto (se equipado)

A luz de aviso principal acende se uma ou mais das situações de aviso acima ocorrer.

Se a situação de aviso for resolvida, a luz de advertência principal será desligada.

**Essa luz de aviso acende:**

- Quando a ignição ou o Botão de Partida/Parada do Motor é posicionado em ON.
  - Acende por aproximadamente 3 segundos e depois apaga.
- Quando há algum defeito no EPB. Neste caso, recomendamos que o veículo seja verificado por uma Concessionária Autorizada Kia.

**\* NOTA - Luz de aviso do freio de estacionamento eletrônico (EPB)**

A luz de aviso do freio de estacionamento eletrônico (EPB) pode acender quando a luz indicadora do controle eletrônico de estabilidade (ESC) indicar que o ESC não está funcionando corretamente (isso não indica um defeito do EPB).



**Luz de aviso do farol de LED (se equipado)**



**Essa luz de aviso acende:**

- Após colocar o botão de partida / parada do motor na posição ON.
  - Acende por aproximadamente 3 segundos e depois apaga.
- Quando há uma avaria no farol LED. Neste caso, recomendamos que o veículo seja verificado por uma Concessionária Autorizada Kia.

**Esta luz de aviso pisca:**

- Quando há uma avaria em uma peça relacionada com o farol LED. Neste caso, recomendamos que o veículo seja verificado por uma Concessionária Autorizada Kia.

**⚠ CUIDADO**

**Conduzir continuamente o veículo com a Luz de aviso do farol de LED acesa ou piscando pode reduzir a vida útil do farol de LED.**

**Luzes indicadoras**

**Indicador ESC (Controle Eletrônico de Estabilidade) (se equipado)**



**Essa luz indicadora acende:**

- Quando a ignição ou o botão de Partida/Parada do Motor é posicionado em ON.
  - Acende por cerca de 3 segundos e então apaga.
- Quando há algum defeito no sistema ESC. Neste caso, recomendamos que o veículo seja inspecionado por uma Concessionária Autorizada KIA.

**Essa luz indicadora pisca:**

Quando o ESC está em funcionamento.

Para mais detalhes, leia “Controle Eletrônico de Estabilidade (ESC)” no capítulo 6.



## Equipamentos do seu veículo

1

**Indicador ESC OFF**  
(Controle Eletrônico de Estabilidade) (se equipado)



2

**Essa luz indicadora acende:**

3

- Quando a ignição ou o botão de Partida/Parada do Motor é posicionado em ON.

- Acende por aproximadamente 3 segundos e então apaga.

4

- Quando o sistema ESC é desativado através do botão ESC OFF.

5

Para mais detalhes, leia “Controle Eletrônico de Estabilidade (ESC)” no capítulo 6.

6

7

8

9

1

**Indicador de parada automática (se equipado)**



Este indicador irá acender quando o motor entrar no modo Idle Stop do sistema ISG (Idle Stop and Go).

Quando a partida automática ocorrer, o indicador de parada automática irá piscar por 5 segundos no painel de instrumentos.

Para mais detalhes, leia sobre o sistema ISG (Idle Stop and Go) no capítulo 6.

### \* NOTA

Quando o motor liga automaticamente através do sistema ISG, algumas luzes de aviso (ABS, ESC, ESC OFF, EPS ou luz de aviso do freio de estacionamento) podem acender por alguns segundos.

Isso ocorre devido à baixa voltagem da bateria e não significa defeito do sistema.



## Equipamentos do seu veículo

### **Indicador do imobilizador (sem smart key) (se equipado)**



#### **Este indicador acende:**

- Quando o imobilizador é detectado pelo veículo na sua chave adequadamente, com a ignição na posição ON.
  - Neste momento, o motor pode ser ligado.
  - O indicador apaga após o motor ser ligado.

#### **Este indicador pisca:**

- Quando há algum defeito no sistema imobilizador. Neste caso, recomendamos que o veículo seja inspecionado por uma Concessionária Autorizada Kia.

### **Indicador do imobilizador (com smart key) (se equipado)**



#### **Este indicador acende por até 30 segundos:**

- Quando a smart key é detectada adequadamente no veículo com o botão de Partida/Parada do Motor na posição ACC ou ON.
  - Neste momento, o motor pode ser ligado.
  - O indicador apaga após o motor ser ligado.

#### **Este indicador pisca por alguns segundos:**

- Quando a smart key não está no veículo.
  - Neste momento você não consegue dar a partida no motor.

### **Este indicador acende por 2 segundos e então apaga:**

- Quando o veículo não consegue detectar a smart key que está no veículo, com o botão de Partida/Parada do Motor na posição ON. Neste caso, recomendamos que o veículo seja inspecionado por uma Concessionária Autorizada KIA.

#### **Este indicador pisca:**

- Quando a bateria da smart key está fraca.
  - Neste momento, você não consegue ligar o motor. No entanto, pode ligá-lo se pressionar o botão de Partida/Parada do Motor com a smart key (para mais detalhes, leia "Partida do Motor" no capítulo 6).
- Quando há algum defeito no sistema imobilizador. Neste caso, recomendamos que o veículo seja inspecionado por uma Concessionária Autorizada KIA.

1

2

3

4

5

6

7

8

9

1

## Equipamentos do seu veículo

1

### Indicador das setas

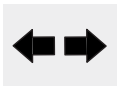

2

#### Este indicador pisca:

- Quando o sinal das setas é acionado.

3

Se alguma das situações abaixo ocorrer, significa que há algum defeito no sistema das setas. Neste caso, recomendamos que o veículo seja inspecionado por uma Concessionária Autorizada KIA.

4

- O indicador não pisca, mas acende.
- O indicador pisca mais rapidamente.
- O indicador não acende.

5

6

7

8

9

10

### Indicador de faróis altos (se equipado)



#### Este indicador acende:

- Quando os faróis estão ligados e na posição de farol alto.
- Quando a alavanca das setas é puxada para lampejar os faróis.

### Indicador das lanternas



#### Este indicador acende:

- Quando as lanternas ou os faróis estão ligados.

### Indicador do farol de neblina (se equipado)



#### Este indicador acende:

- Quando o farol de neblina está aceso.

**Tração nas 4 rodas (AWD)  
luz indicadora LOCK  
(travar) (se equipado)**



**Este indicador acende:**

- Quando a ignição ou o botão de Partida/Parada do Motor é posicionado em ON.
  - Acende por cerca de 3 segundos e então apaga.
- Ao selecionar o modo Travamento de AWD, pressionando o botão AWD LOCK (travamento de AWD).
- O modo AWD LOCK (travamento de AWD) serve para aumentar a força de tração ao dirigir em superfícies molhadas, estradas cobertas por neve e/ou fora de estrada.

Para mais detalhes, leia “Sistema do Piloto Automático” no capítulo 6.

**⚠ CUIDADO**

**Modo AWD Lock  
(Travamento de AWD)**

**Não utilize o modo AWD LOCK (travamento de AWD) em estradas cuja superfície esteja seca ou em autoestradas; poderá haver ruído, vibração ou danos das peças relacionadas ao sistema AWD.**

**Indicador do piloto automático  
(se equipado)**



**Este indicador acende:**

- Quando o piloto automático está habilitado.

Para mais detalhes, leia “Sistema do Piloto Automático” no capítulo 6.

**Indicador AUTO HOLD  
(se equipado)**



**Este indicador acende:**

- [Branco] Quando o sistema auto hold é ativado através do botão AUTO HOLD.
  - [Verde] Quando você para o veículo completamente, pisando no pedal do freio e com o sistema auto hold ativado.
  - [Amarelo] Quando há algum defeito no sistema Auto Hold. Neste caso, recomendamos que seu veículo seja inspecionado por uma Concessionária Autorizada Kia.
- \* Para mais detalhes, leia “Auto Hold” no capítulo 6.





## Equipamentos do seu veículo

1

### **Indicador do Controle de Frenagem em Descidas (se equipado)**



2

#### **Este indicador acende:**

- Quando a ignição ou o botão de Partida/Parada do Motor é posicionado em ON.
  - Acende por cerca de 3 segundos e então apaga.
- Ao ativar o Controle de Frenagem em Descidas, pressionando o botão DBC.

3

4

#### **Este indicador pisca:**

- Quando o Controle de Frenagem em Descidas, DBC, estiver atuando.

#### **Este indicador acende em amarelo:**

- Quando há algum defeito no sistema de Controle de Frenagem em Descidas, DBC.  
Neste caso, recomendamos que seu veículo seja inspecionado por uma Concessionária Autorizada Kia.  
Para mais detalhes, leia “Controle de Frenagem em Descidas (DBC)” no capítulo 6.

5

6

7

8

9

I

4-90



**SISTEMA AUXILIAR TRASEIRO PARA ESTACIONAMENTO (SE EQUIPADO)**

O sistema auxiliar traseiro para estacionamento auxilia o motorista durante os movimentos para trás (marcha à ré), emitindo um aviso sonoro se qualquer objeto for captado dentro de uma distância de 120 cm atrás do veículo.

Este sistema é suplementar e não se destina a substituir o extremo cuidado e atenção que o motorista deve ter neste tipo de manobra. A faixa de sensoriamento e os objetos detectáveis pelos sensores traseiros são limitados. Sempre que for dar marcha à ré, preste a mesma atenção ao que está atrás do veículo que você prestaria em um veículo sem esse sistema.

**⚠ ATENÇÃO**

O sistema auxiliar traseiro para estacionamento é somente um sistema suplementar. O funcionamento do sistema auxiliar traseiro para estacionamento pode ser afetado por vários fatores (incluindo condições ambientais). É responsabilidade do motorista sempre verificar a região atrás do veículo antes de dar marcha à ré.

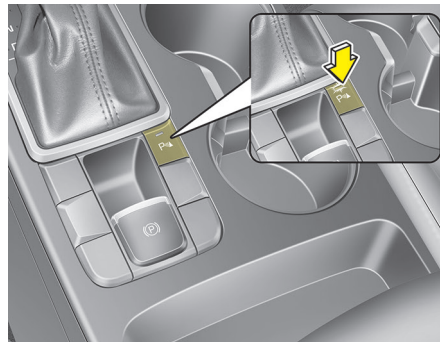
**Funcionamento do sistema auxiliar traseiro para estacionamento****Condições de funcionamento**

- O sistema estará ativo quando o indicador do botão OFF do sistema auxiliar traseiro para estacionamento estiver apagado. Para desativar o sistema auxiliar traseiro para estacionamento, pressione o botão OFF novamente (o indicador irá acender no botão). Para ativar o sistema, pressione o botão novamente (o indicador do botão irá apagar).

1

2

3

4

5

6

7

8

9

I

## Equipamentos do seu veículo

1

- Este sistema será ativado quando der marcha à ré com a ignição ligada.

2

Se o veículo estiver se movendo a uma velocidade acima de 5km/h, o sistema poderá não ser ativado corretamente.

3

- A distância de sensoriamento enquanto o sistema auxiliar traseiro para estacionamento estiver em funcionamento é de aproximadamente 120cm.

4

- Quando mais de dois objetos são captados pelos sensores ao mesmo tempo, o que estiver mais perto será captado primeiro.

5



6

7

8

9

1

Tipos de avisos sonoros	Indicador*
Quando um objeto estiver entre 120cm e 61cm do para-choque traseiro: A sirene toca intermitentemente.	
Quando um objeto estiver entre 60cm e 31cm do para-choque traseiro: A sirene toca com maior frequência.	
Quando um objeto estiver a menos de 30cm do para-choque traseiro: A sirene toca continuamente.	

\* se equipado

### \* NOTA

O indicador pode diferir das figuras acima quanto ao estado dos objetos e dos sensores. Se o indicador piscar, recomendamos que o sistema seja verificado por uma Concessionária Autorizada Kia.

### Condições de não funcionamento do sistema auxiliar traseiro para estacionamento

O sistema auxiliar traseiro para estacionamento pode não funcionar adequadamente quando:

1. Existir umidade congelada no sensor (o sensor funcionará normalmente quando a umidade for removida).
2. O sensor estiver coberto com materiais estranhos, tais como neve ou água, ou a cobertura do sensor estiver bloqueada (o sensor funcionará normalmente quando o material for removido ou quando o sensor não mais estiver bloqueado).
3. Trafegando em pistas com superfície irregular (vias não pavimentadas, vias de cascalho, lombadas, em locais inclinados).
4. Objetos que geram ruído excessivo (buzinas, motores muito barulhentos, freios a ar de caminhões) estiverem dentro do campo de ação dos sensores.
5. Houver chuva forte ou borrifos de água.
6. Transmissores sem fio ou celulares estiverem dentro do campo de ação dos sensores.
7. Os sensores estiverem cobertos de neve.
8. Rebocando um trailer.





### A faixa de detecção pode diminuir quando:

1. O sensor estiver sujo com materiais estranhos, tais como neve ou água (a faixa de detecção voltará ao normal quando o material for removido).
2. A temperatura externa estiver extremamente alta ou baixa.

### Os seguintes objetos podem não ser reconhecidos pelo sensor:

1. Objetos pontiagudos ou finos tais como cabos, correntes ou pequenos postes.
2. Objetos que tendem a absorver a frequência dos sensores, tais como tecidos, materiais esponjosos ou neve.
3. Objetos não detectáveis de menos de 1m de altura e menores de 14cm em diâmetro.

### Precauções com o sistema auxiliar traseiro para estacionamento

- O sistema auxiliar para estacionamento pode não soar consistentemente dependendo da velocidade e da forma dos objetos detectados.
- O sistema auxiliar para estacionamento pode apresentar defeito se a altura do para-choque ou a instalação do sensor for modificada ou se eles forem danificados. Quaisquer equipamentos ou acessórios não instalados na fábrica também podem interferir no desempenho do sensor.
- Os sensores podem não reconhecer objetos que estejam a menos de 30cm, ou eles podem captar uma distância incorreta. Tenha cuidado.
- Quando os sensores estiverem congelados ou cobertos com neve, sujeira ou água, eles podem ficar inoperantes até que a cobertura seja removida com um pano macio.
- Não aperte, risque ou bata nos sensores, pois isso pode danificá-los.

### \* NOTA

Este sistema só pode captar objetos dentro da faixa e localização dos sensores. Ele não pode detectar objetos em outras áreas onde os sensores não estiverem instalados. Além disso, objetos pequenos e finos, tais como postes ou objetos localizados entre os sensores não podem ser detectados pelos sensores.

Sempre verifique visualmente a região atrás do veículo quando for dar marcha à ré.

Certifique-se de informar a outros motoristas que possam não estar familiarizados com o sistema sobre as capacidades e limitações do sistema.

1

2

3

4

5

6

7

8

9

I



## Equipamentos do seu veículo

1

### **⚠ ATENÇÃO**

**Preste muita atenção quando o veículo trafega próximo a objetos da estrada, principalmente pedestres e especialmente crianças. Esteja atento ao fato de que alguns objetos podem não ser detectados pelos sensores devido à distância, ao tamanho e ao material dos objetos, e que todos podem limitar a efetividade do sensor. Sempre faça uma inspeção visual para se certificar que o veículo está livre de obstruções, antes de movimentar o veículo em qualquer direção.**

2

3

4

5

6

7

8

9

1

### **Autodiagnóstico**

Se você não ouvir um aviso sonoro audível ou se a sirene soar intermitentemente quando a alavanca seletora de mudança de marchas for movida para a posição “R” (Ré), isto pode indicar um defeito no sistema auxiliar traseiro para estacionamento. Se isto ocorrer, tenha o veículo verificado por uma Concessionária Autorizada KIA o mais rápido possível.

### **⚠ ATENÇÃO**

**A garantia do seu veículo novo não cobre quaisquer acidentes ou danos ao veículo ou a seus ocupantes devido a defeitos no sistema auxiliar para estacionamento. Dirija sempre com segurança e com cuidado.**





## SISTEMA AUXILIAR PARA ESTACIONAMENTO (SE EQUIPADO)

Traseiro

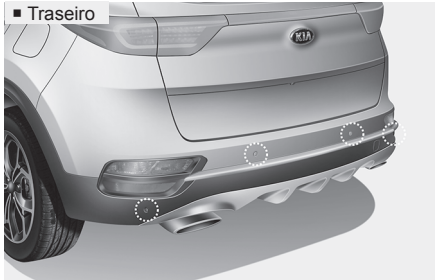

Dianteiro



O sistema auxiliar para estacionamento auxilia o motorista durante os movimentos do veículo, emitindo um aviso sonoro se qualquer objeto for captado dentro de uma distância de 100 cm à frente do veículo, ou 120 cm atrás do veículo.

Este sistema é suplementar e não se destina a substituir o extremo cuidado e atenção que o motorista deve ter. A faixa de sensoriamento e os objetos detectáveis pelos sensores são limitados. Sempre que for mover o veículo, preste a mesma atenção ao que está na frente e atrás do veículo que você prestaria em um veículo sem esse sistema.

### **ATENÇÃO** - Sistema auxiliar para estacionamento

O sistema auxiliar para estacionamento deve ser considerado somente como uma função suplementar. O motorista deve verificar tanto a visão traseira como a dianteira. A função operacional do sistema auxiliar para estacionamento pode ser afetada por muitos fatores e condições dos arredores, portanto, a responsabilidade é sempre do motorista.

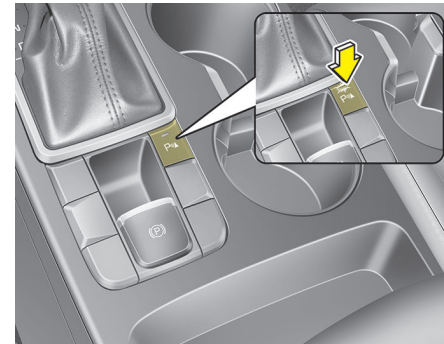

### Funcionamento do sistema auxiliar para estacionamento

#### Condições de funcionamento

- Este sistema é ativado quando o botão do sistema auxiliar para estacionamento é pressionado com a ignição ligada.
- O indicador do botão do sistema auxiliar para estacionamento liga automaticamente e ativa o sistema quando a alavanca seletora de mudança de marchas é posicionada em R (Ré). O sistema desligará automaticamente quando a velocidade do veículo ultrapassar 20km/h.

1

2

3

4

5

6

7

8

9

1



## Equipamentos do seu veículo

1

2

3

4

5

6

7

8

9

1







- A distância de sensoriamento enquanto estiver dando marcha à ré é de aproximadamente 120cm, trafegando a menos de 10km/h.
- A distância de sensoriamento enquanto trafegando para frente é de aproximadamente 100cm, trafegando a menos de 10km/h.
- Quando mais de dois objetos são captados pelos sensores ao mesmo tempo, o que estiver mais perto será captado primeiro.
- Os sensores laterais são ativados quando a alavanca seletora de mudança de marchas é posicionada em R (Ré).
- Se a velocidade do veículo ultrapassar 20km/h, o sistema é automaticamente desligado. Para ativar o sistema novamente, pressione o botão.

### \* NOTA

O sistema pode não funcionar se a distância do veículo a um obstáculo já for menor que aproximadamente 25cm quando ele for ligado.

### Tipos de avisos sonoros e indicadores

■ : com aviso sonoro  
 ■ : sem aviso sonoro

Distância do objeto		Indicadores de aviso		Aviso sonoro
		Dirigindo para frente	Dirigindo para trás	
100 cm ~ 61 cm	para frente		--	Sirene toca intermitentemente
120 cm ~ 60 cm	para trás	-		Sirene toca intermitentemente
60 cm ~ 31 cm	para frente			Sirene toca com maior frequência
	para trás	-		Sirene toca com maior frequência
30 cm	para frente			Sirene toca continuamente
	para trás	-		Sirene toca continuamente

### \* NOTA

- Os indicadores podem diferir das figuras acima quanto ao estado dos objetos e dos sensores.
- Não lave os sensores do veículo com água de alta pressão.



### CUIDADO

- *Este sistema só pode captar objetos dentro da faixa e localização dos sensores. Não pode detectar objetos em outras áreas onde os sensores não estejam instalados. Além disso, objetos pequenos e finos, tais como postes ou objetos localizados entre os sensores não podem ser detectados pelos sensores. Sempre verifique visualmente a região atrás do veículo quando for dar marcha à ré.*
- *Certifique-se de informar a outros motoristas que possam não estar familiarizados com o sistema sobre as capacidades e limitações do sistema.*

### Condições de não funcionamento do sistema auxiliar para estacionamento

*O sistema auxiliar para estacionamento pode não funcionar adequadamente quando:*

1. Existir umidade congelada no sensor (o sensor funcionará normalmente quando a umidade for removida).
2. O sensor estiver coberto com materiais estranhos, tais como neve ou água (o sensor funcionará normalmente quando o material for removido ou quando o sensor não mais estiver bloqueado).
3. O sensor estiver sujo com materiais estranhos, tais como neve ou água (a faixa de detecção voltará ao normal quando o material for removido).
4. O botão do sistema auxiliar para estacionamento estiver desligado.

*Existe a possibilidade do sistema auxiliar para estacionamento apresentar defeito quando:*

1. Trafegando em pistas com superfície irregular, tais como vias não pavimentadas, vias de cascalho, passando sobre lombadas, em locais inclinados.
2. Houver objetos que geram ruído excessivo, tais como buzinas, motores muito barulhentos, freios a ar de caminhões próximo dos sensores.
3. Houver chuva forte ou borrifos de água.
4. Transmissores sem fio ou celulares estiverem dentro do campo de ação dos sensores.
5. Os sensores estiverem cobertos de neve.

1

2

3

4

5

6

7

8

9

I

## Equipamentos do seu veículo

### *A faixa de detecção pode diminuir quando:*

1. A temperatura externa estiver extremamente alta ou baixa.
2. Objetos não detectáveis de menos de 1m e de menores de 14cm em diâmetro.

### *Os seguintes objetos podem não ser reconhecidos pelo sensor:*

4. Objetos pontiagudos ou finos, tais como cabos, correntes ou pequenos postes.
5. Objetos que tendem a absorver a frequência dos sensores, tais como tecidos, materiais esponjosos ou neve.

### **\* NOTA**

1. O aviso sonoro pode não soar sequencialmente dependendo da velocidade e do formato dos objetos detectados.
2. O sistema auxiliar para estacionamento pode falhar se a altura do para-choque do veículo ou a instalação do sensor tiver sido modificada. Quaisquer equipamentos ou acessórios não originais também podem interferir no desempenho do sensor.
3. O sensor pode não reconhecer objetos a menos de 30cm do sensor, ou ele pode detectar uma distância incorreta. Tenha cuidado.
4. Quando o sensor estiver congelado ou coberto com neve ou água, ele pode ficar inoperante até que a cobertura seja removida com um pano macio.
5. Não aperte, raspe ou bata nos sensores com quaisquer objetos duros que possam danificar a superfície dos sensores, pois pode danificá-los.

### **\* NOTA**

Este sistema só pode captar objetos dentro da faixa e localização dos sensores. Ele não pode detectar objetos em outras áreas onde os sensores não estiverem instalados. Além disso, objetos pequenos e finos ou objetos localizados entre os sensores não podem ser detectados.

Sempre verifique visualmente a região na frente e atrás do veículo quando dirigindo. Certifique-se de informar a outros motoristas que possam não estar familiarizados com o sistema sobre as capacidades e limitações do sistema.



### ATENÇÃO

Preste muita atenção quando o veículo trafega próximo a objetos da estrada, principalmente pedestres e especialmente crianças. Esteja atento ao fato de que alguns objetos podem não ser detectados pelos sensores devido à distância, ao tamanho e ao material dos objetos, e que todos podem limitar a efetividade do sensor. Sempre faça uma inspeção visual para se certificar que o veículo está livre de obstruções, antes de movimentar o veículo em qualquer direção.

### Autodiagnóstico

Se você engatar a marcha Ré e uma ou mais das situações a seguir ocorrer(em), o sistema auxiliar para estacionamento pode estar com problema:

- Se você não ouvir um aviso sonoro audível ou se a sirene soar intermitentemente.
-  for exibido (se equipado)

(pisca)

Se isso ocorrer, recomendamos que o sistema seja verificado por uma Concessionária Autorizada Kia.

### ATENÇÃO

A garantia do seu veículo novo não cobre quaisquer acidentes ou danos ao veículo ou a seus ocupantes devido a defeitos no sistema auxiliar para estacionamento. Dirija sempre com segurança e cuidado.

1

2

3

4

5

6

7

8

9

10

## CÂMERA DE RÉ (SE EQUIPADO)

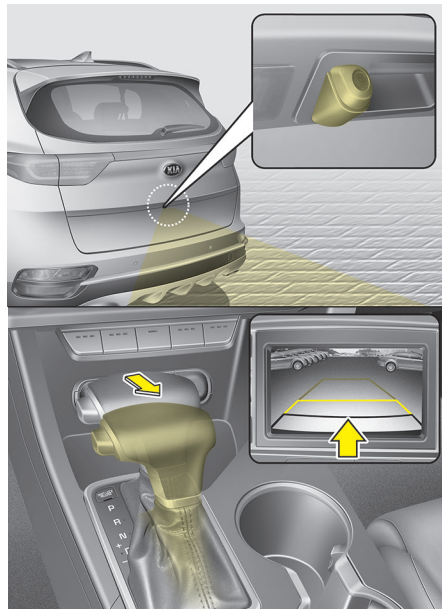

### ⚠ ATENÇÃO

- Este sistema é apenas uma função suplementar. É responsabilidade do motorista sempre verificar através dos retrovisores interno/externos a área atrás do veículo antes e enquanto se dá marcha à ré, pois existe um ponto cego que não pode ser visualizado pela câmera.
- Mantenha sempre as lentes da câmera limpas. Se as lentes estiverem cobertas com material estranho, a câmera pode não funcionar normalmente.

- \* Se seu veículo for equipado com o sistema AVN (Áudio, Vídeo e Navegação), a visão traseira será mostrada através do monitor AVN quando dando marcha ré. Para informações mais detalhadas, veja o manual fornecido à parte.

A câmera de ré será ativada quando a luz de ré estiver acesa com o interruptor de ignição na posição ON e a alavanca seletora de mudança de marchas na posição R (Ré).

Esse sistema é suplementar e mostra a região atrás do veículo através da tela no espelho retrovisor interno quando manobrando na marcha ré.





## ILUMINAÇÃO

### Função economizadora da bateria

- O objetivo deste dispositivo é evitar que a bateria descarregue. O sistema desliga automaticamente as lanternas quando o motorista remove a chave de ignição e abre a sua porta.
- Com este dispositivo, as lanternas desligarão automaticamente se o motorista estacionar no acostamento à noite.

Se for necessário manter as luzes acesas quando a chave de ignição for removida faça o seguinte:

- 1) Abra a porta do motorista.
- 2) Desligue as lanternas e ligue-as novamente usando o interruptor das luzes na coluna de direção.

### CUIDADO

***Se o motorista sair do veículo por uma das outras portas (exceto a porta do motorista), a função economizadora da bateria não funcionará. Isto fará a bateria se descarregar. Neste caso, certifique-se de desligar as luzes antes de sair do veículo.***

### Temporizador dos faróis (se equipado)

Se o interruptor de ignição for posicionado em ACC ou OFF com os faróis ligados, os faróis permanecerão acesos por cerca de 5 minutos. Entretanto, se a porta do motorista for aberta e fechada, os faróis serão desligados depois de 15 segundos.

Os faróis podem ser desligados apertando-se o botão de travamento do transmissor (ou da smart key) duas vezes ou desligando o interruptor dos faróis.

1

2

3

4

5

6

7

8

9

I

1

### Luzes de rodagem diurna (se equipado)

As luzes de rodagem diurna (DRL) podem facilitar para que outras pessoas vejam a frente do seu veículo durante o dia. As DRL podem ser úteis em muitas condições diferentes ao trafegar e elas são de especial ajuda depois do amanhecer e antes do por do sol.

2

O sistema DRL fará com que a luz dos faróis se apague quando:

3

1. O interruptor dos faróis for ligado.
3. O motor for desligado.

4

5

6

7

8

9

1



### Controle da iluminação

O interruptor das luzes tem uma posição para os Faróis e uma para as Lanternas. Para ligar as luzes, gire o botão na extremidade da alavanca de controle para uma das seguintes posições:

- (1) Posição OFF (desligado)
- (2) Posição para iluminação automática
- (3) Posição lanternas
- (4) Posição faróis



### Luzes de posição (☞☞☞)

Quando o interruptor das luzes está na posição lanternas (3ª posição), as lanternas traseiras, a luz da placa de licença e o painel de instrumentos estão acesos.



#### Posição faróis (4ª)

Quando o interruptor das luzes está na posição faróis (4ª posição), os faróis, as lanternas traseiras, a luz da placa de licença e o painel de instrumentos estão acesos.

#### \* NOTA

O interruptor de ignição deve estar na posição "ON" para que os faróis acendam.

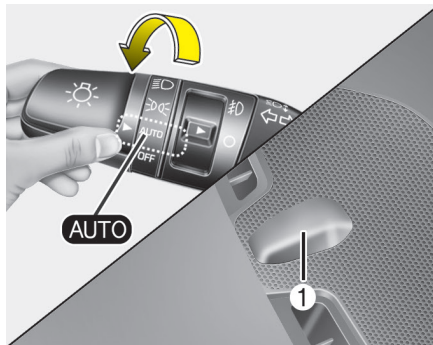

#### Posição iluminação automática (se equipado)

Quando o interruptor das luzes está na posição de iluminação automática (AUTO), as luzes traseiras e os faróis são ligados e desligados automaticamente, dependendo da quantidade de luz fora do veículo.

#### ⚠ CUIDADO

- Nunca coloque nada sobre o sensor (1) localizado no painel de instrumentos. Isto assegurará um melhor controle do sistema de iluminação automática.
- Não limpe o sensor utilizando um limpa vidros, pois ele pode deixar um pequeno filme que irá interferir no funcionamento do sensor.
- Se o para-brisa do veículo possuir algum tipo de filme obscurecedor, o sistema de iluminação automática pode não funcionar adequadamente.

1

2

3

4

5

6

7

8

9

10



## Equipamentos do seu veículo

1

2

3

4

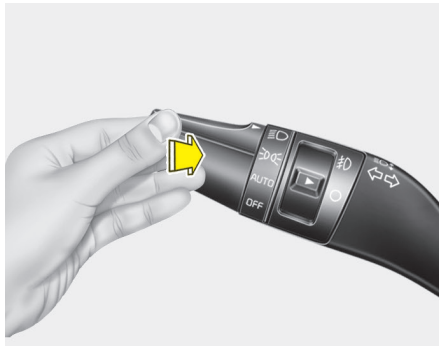

5

### Farol alto

Para ligar os faróis altos, empurre esta alavanca para frente. A alavanca retornará para sua posição original.

O indicador de farol alto acende quando os faróis altos estão ligados.

7

Para desligar os faróis altos, puxe esta alavanca na sua direção. A alavanca retornará para sua posição original.

8

Para evitar que a bateria descarregue, não deixe as luzes acesas por muito tempo com o motor desligado.

9

1

### ⚠ ATENÇÃO

Não utilize faróis altos quando houver outros veículos. O uso dos faróis altos pode obstruir a visão dos outros motoristas.

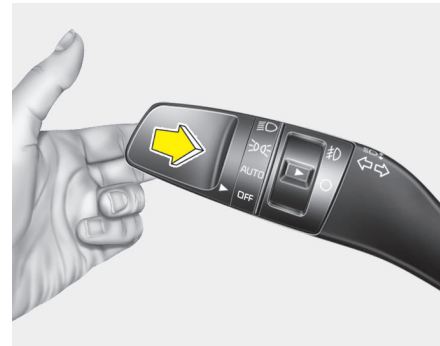

Para piscar os faróis, puxe a alavanca na sua direção. Ela retornará à posição normal (faróis baixos) quando for solta. O interruptor dos faróis não precisa estar ligado para usar este recurso.

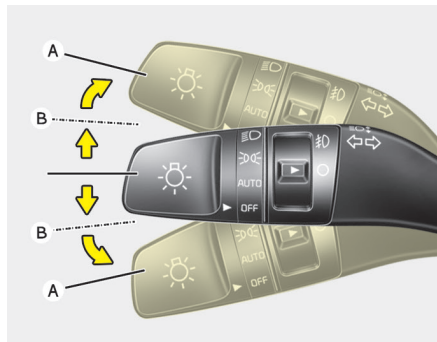

### Sinais de seta e para mudança de pista

A ignição deve estar ligada para que as setas funcionem. Para ligar as setas, mova a alavanca para cima ou para baixo (A). Os indicadores verdes em forma de setas, no painel de instrumentos, indicam qual seta está funcionando. Elas se desligarão automaticamente depois da curva ser completada. Se o indicador continuar piscando depois de se completar a curva, retorne a alavanca manualmente para a posição desligado (OFF).

Para sinalizar uma mudança de pista, movimente a alavanca até a metade do curso e segure-a (B). A alavanca retornará até a posição desligado (OFF) quando for solta.

Se um dos indicadores permanecer aceso e não piscar, ou se piscar de maneira anormal, uma das lâmpadas das setas pode estar queimada e necessita ser substituída.

### Função de mudança de pista com um toque (se equipado)

Para ativar a função de mudança de pista com um toque, mova a alavanca das setas levemente por menos de 0,7 segundo e depois solte-a. O sinal de mudança de pista piscará 3 vezes.

### \* NOTA

Se o piscar de um dos indicadores estiver muito rápido ou muito devagar, uma das lâmpadas pode estar queimada ou com mau contato elétrico no circuito.

1

2

3

4

5

6

7

8

9

1

1

2

3

4



OUM044061L

5

### Faróis de neblina (se equipado)

Os faróis de neblina são utilizados para propiciar uma visibilidade melhorada quando ela for ruim devido à neblina, chuva, neve etc. Os faróis de neblina acenderão quando o interruptor (1) for ligado depois que as lanternas estiverem ligadas.

6

Para desligar os faróis de neblina, gire o botão (1) para a posição OFF.

7

8

9

### CUIDADO

*Quando ligados, os faróis de neblina consomem grande quantidade da energia elétrica produzida pelo veículo, portanto, só utilize os faróis de neblina quando a visibilidade for ruim.*

1

### Dispositivo de nivelamento dos faróis (se equipado)

#### *Tipo automático*

O nível do feixe dos faróis é ajustado automaticamente de acordo com o número de passageiros e com o peso da carga no compartimento de bagagem.

Além disso, proporciona nível adequado do feixe dos faróis em diferentes condições.

### ATENÇÃO

**Caso não esteja funcionando corretamente, mesmo o veículo estando inclinado para trás conforme a postura dos passageiros, ou se o feixe dos faróis estiver irradiando para cima ou para baixo, tenha seu veículo inspecionado por uma Concessionária Autorizada KIA. Para evitar defeitos no sistema, não tente inspecionar ou substituir o chicote por conta própria.**

## LIMPADORES E LAVADORES

## Limpador e lavador do para-brisa

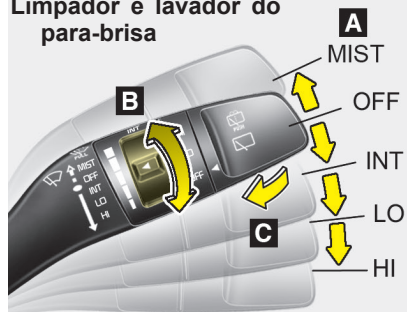

## Limpador e lavador do vidro traseiro

**A: Controle de velocidade dos limpadores (dianteiros)**

- MIST – 1 ciclo de limpeza
- OFF – Desligado
- INT – Limpeza intermitente
- AUTO\* – Limpeza automática
- LO – Velocidade baixa do limpador
- HI – Velocidade alta do limpador

**B: Ajuste do tempo de limpeza intermitente****C: Lavagem com algumas limpezas (dianteiro)\*****D: Controle de velocidade do limpador e lavador (traseiros)**

- HI – Limpeza contínua
- LO – Limpeza intermitente
- OFF – Desligado

**E: Lavador com limpezas breves (traseiros)**

\* se equipado

**Limpadores do para-brisa**

Funcionam como descrito a seguir com a ignição ligada.

**MIST** : Para um único ciclo de limpeza, mova a alavanca para esta posição (MIST) e solte-a. Os limpadores funcionarão continuamente se a alavanca for mantida nesta posição.

**OFF** : Os limpadores não funcionam

**INT** : Os limpadores funcionam intermitentemente nos mesmos intervalos. Utilize este modo em uma chuva leve ou neblina. Para variar o ajuste de velocidade, gire o anel de controle de velocidade.

**LO** : Velocidade normal dos limpadores

**HI** : Velocidade mais alta dos limpadores

**\* NOTA**

Para assegurar um funcionamento adequado, antes de usar os limpadores do para-brisa, se houver um grande acúmulo de neve ou gelo no para-brisa, desembace-o por cerca de 10 minutos ou até que a neve e/ou gelo sejam removidos. Se a neve e/ou o gelo não for removido antes de utilizar o limpador e o lavador do para-brisa, isso poderá danificar o sistema.

1

2

3

4

5

6

7

8

9

10

1

2

3

4

5

6

7

8

9

1

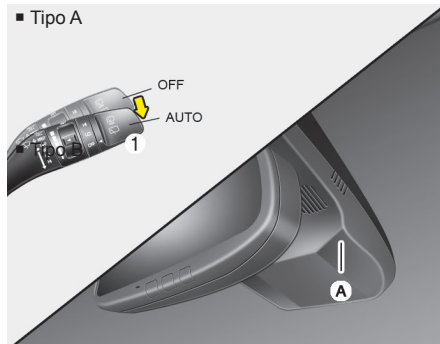

### Controle automático (se equipado)

O sensor de chuva (A) localizado na extremidade superior do vidro do para-brisas detecta a quantidade de chuva e controla o ciclo de limpeza para o intervalo adequado. Quanto mais chover, mais rápido o limpador irá funcionar. Quando a chuva parar, o limpador irá parar.

Para variar a configuração de velocidade, gire o botão de controle de velocidade (1).

Se o interruptor do limpador estiver configurado no modo AUTO, quando o interruptor de ignição estiver ligado, o limpador irá funcionar uma vez para efetuar a autoinspeção do sistema. Ajuste o limpador em OFF quando ele não estiver em uso.

### ⚠ CUIDADO

*Quando o interruptor de ignição estiver ligado e o interruptor do limpador do para-brisas for posicionado no modo AUTO, tome cuidado nas situações a seguir, para evitar ferimentos nas mãos ou outras partes do corpo:*

- Não toque a extremidade superior do vidro do para-brisas, que está voltada para o sensor de chuva.
- Não limpe a extremidade superior do vidro do para-brisas com pano úmido ou seco.
- Não pressione o para-brisas.

### ⚠ CUIDADO

- Ao lavar o veículo, ajuste o interruptor do limpador em OFF (O) (desativado) para interromper o funcionamento automático do limpador.

*O limpador poderá funcionar e ser danificado caso o interruptor esteja ajustado no modo AUTO enquanto estiver lavando o veículo.*

(Continua)

### ⚠ CUIDADO

- Não remova a capa do sensor, localizada na extremidade superior do para-brisas (lado do passageiro). Danos às peças do sistema podem ocorrer e não serão cobertas pela garantia contratual do veículo.
- Ao dar partida no motor durante o inverno, ajuste o interruptor do limpador na posição OFF (desativado). Caso contrário, os limpadores poderão ser acionados e o gelo irá danificar as palhetas do limpador do para-brisas. Sempre remova toda a neve e gelo e descongele o para-brisas antes de acionar os limpadores do para-brisas.
- Se pintar o para-brisas, tenha cuidado para que nenhum fluido atinja o sensor localizado no centro superior do para-brisas. Isso poderá danificar as peças relacionadas.



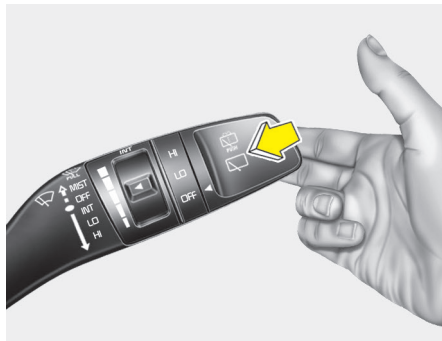

### Lavadores do para-brisa

Na posição OFF (O), puxe a alavanca suavemente em sua direção para espirrar líquido de lavagem no para-brisa e para fazer o limpador funcionar de 1 a 3 ciclos.

Use esta função quando o para-brisa estiver sujo.

O jato de líquido e o funcionamento do limpador continuarão até que você solte a alavanca.

Se o lavador não funcionar, examine o nível do fluido de lavagem. Se o nível do fluido não for suficiente, você terá de adicionar ao reservatório um fluido de lavagem não abrasivo apropriado.

O bocal de enchimento do reservatório está localizado na frente do compartimento do motor, do lado do passageiro.

### ⚠ CUIDADO

*Para evitar possíveis danos à bomba do lavador, não acione o lavador quando o reservatório de fluido estiver vazio.*

### ⚠ ATENÇÃO

Não use o lavador em temperaturas muito baixas sem primeiro aquecer o para-brisa com os desembaçadores; a solução de lavagem pode congelar no para-brisa e ofuscar a sua visão.

### ⚠ CUIDADO

- Para evitar possíveis danos aos limpadores ou ao para-brisa, não ligue os limpadores com o para-brisa seco.
- Para evitar danos às lâminas dos limpadores, não use gasolina, querosene, diluente ou outros solventes nos limpadores ou próximo deles.
- Para evitar danos aos braços dos limpadores e outros componentes, não tente mover os limpadores manualmente.
- Para evitar possíveis danos ao sistema dos limpadores e lavadores, use fluido de lavagem anticongelante no inverno ou em climas frios.

1

2

3

4

5

6

7

8

9

10

## Equipamentos do seu veículo

### Lavador dos faróis (se equipado)

Se o veículo estiver equipado com o lavador dos faróis, ele funcionará ao mesmo tempo em que o lavador do para-brisa for acionado. No entanto, se esta função for acionada uma vez, o lavador dos faróis não funcionará novamente dentro dos próximos 15 minutos. Ele funcionará quando os faróis estiverem acesos e o interruptor da ignição ou o botão de parada/partida do motor estiver na posição ON.

O fluido de lavagem será borrifado nos faróis.

#### \* NOTA

- Verifique o lavador dos faróis periodicamente para confirmar se o fluido de lavagem está sendo borrifado adequadamente nas lentes dos faróis.
- O lavador dos faróis pode ser acionado 15 minutos após a última utilização.

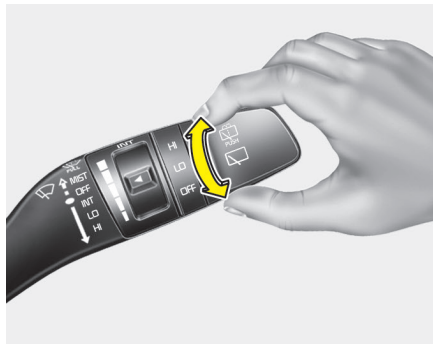

### Interruptor do limpador e do lavador do vidro traseiro (se equipado)

O interruptor do limpador e do lavador do vidro traseiro está localizado na extremidade da alavanca do interruptor do limpador e do lavador. Gire o interruptor para a posição desejada para acionar o limpador e o lavador traseiro.

HI - Funcionamento normal do limpador.  
LOW - Funcionamento intermitente do limpador (se equipado).  
OFF - O limpador não está em funcionamento.

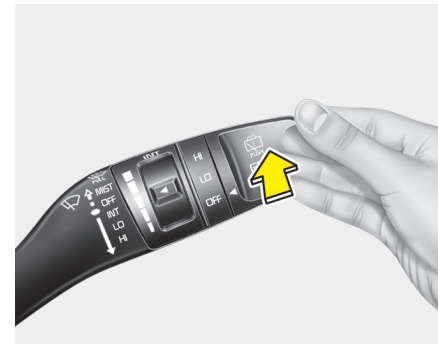

Pressione a alavanca para fora para pulverizar o fluido do lavador traseiro e deixe os limpadores traseiros funcionarem por 1 a 3 ciclos. O funcionamento de pulverização e do limpador continuarão até que a alavanca seja liberada.

## LUZES INTERNAS

### CUIDADO

*Não deixe as luzes internas acesas por longos períodos quando o motor estiver desligado. Isto pode descarregar a bateria.*

### ATENÇÃO

Não utilize as luzes internas quando estiver dirigindo à noite. Podem ocorrer acidentes, pois sua visão ficará obscurecida pelas luzes internas.

### Função de desligamento automático (se equipado)

As luzes internas desligam automaticamente 20 minutos depois que a ignição foi desligada.

Se o veículo estiver equipado com o sistema de alarme antifurto, as luzes internas desligarão de forma automática aproximadamente 3 segundos depois que o sistema for armado.

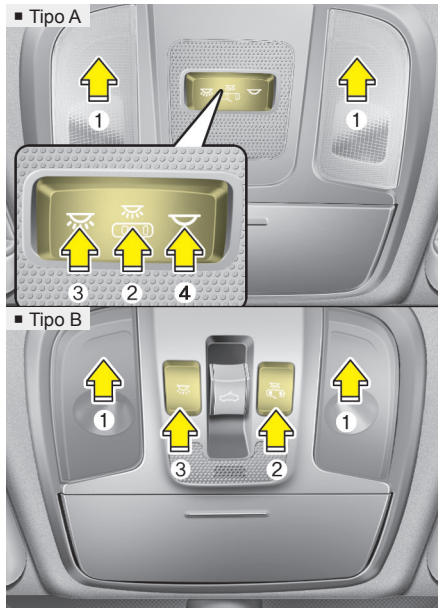

Luzes de leitura

## Equipamentos do seu veículo

### • (2):

- 1 - A luz de leitura e a luz interna acendem quando uma das portas é aberta. As luzes apagam após cerca de aproximadamente 30 segundos.
- 2 - A luz de leitura e a luz interna acendem por aproximadamente 30 segundos quando as portas são destravadas com o transmissor ou com a smart key, desde que as portas não estejam abertas.
- 3 - A luz de leitura e a luz interna ficarão acesas por cerca de 20 minutos se uma porta for aberta com a ignição na posição ACC ou LOCK/OFF.
- 4 - A luz de leitura e a luz interna ficarão acesas continuamente se a porta for aberta com a ignição na posição ON (ligada).
- 5 - A luz de leitura e a luz interna apagarão imediatamente se a ignição for alterada para a posição ON (ligada) ou se todas as portas forem travadas.
- 6 - Para desativar o modo DOOR, pressione o botão DOOR (2) mais uma vez (não pressionado).

### \* NOTA

Os modos DOOR e ROOM não podem ser acionados de uma vez.

Luz interna dianteira:

- Tipo A

 (3):

Ao pressionar, as luzes internas dianteira e traseira serão acesas.

 (4):

Ao pressionar, as luzes internas dianteira e traseira serão apagadas.

- Tipo B

 (3):

Ao pressionar, as luzes internas dianteira e traseira serão apagadas ou acesas.

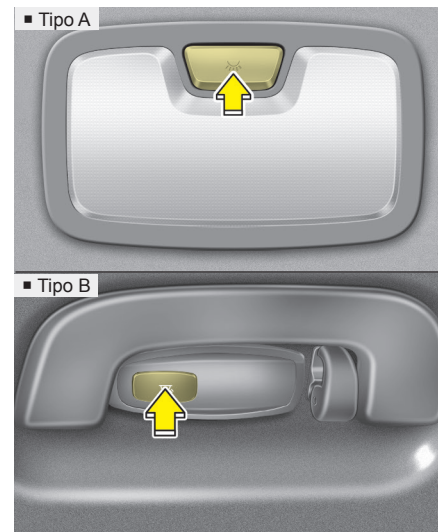

### Luzes internas

-  : A luz permanece acesa o tempo todo.



**Luz da tampa traseira (se equipado)**

A luz acende quando a tampa traseira é aberta.

**⚠ CUIDADO**

*A luz da tampa traseira permanece acesa enquanto a tampa traseira estiver aberta. Para evitar descarga desnecessária do sistema, feche a tampa traseira corretamente após utilizá-la.*

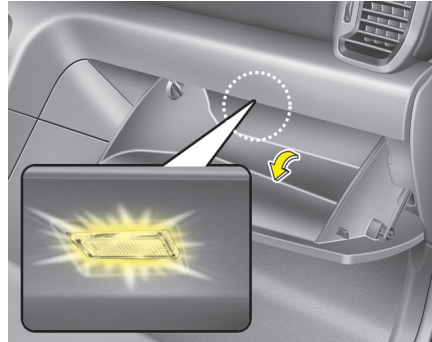

**Luz do porta-luvas (se equipado)**

A luz do porta-luvas acende quando ele é aberto.

**⚠ CUIDADO**

*Para evitar descarga desnecessária do sistema, feche o porta-luvas corretamente após utilizá-lo.*

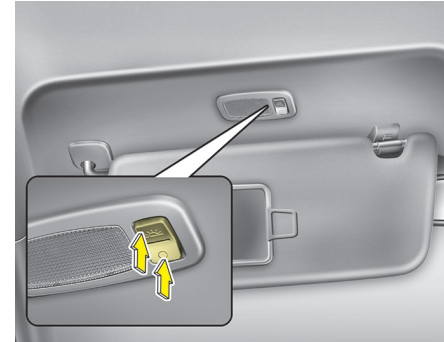

**Luz do espelho de cortesia (se equipado)**

Pressione o interruptor para acender ou apagar a luz.

☷ : Ao pressionar, a luz será acesa.

○ : Ao pressionar, a luz será apagada.

**⚠ CUIDADO - Luz do espelho de cortesia**

*Mantenha o interruptor sempre desligado quando a luz do espelho de cortesia não estiver sendo utilizada. Se o para-sol for fechado sem que a luz seja apagada, poderá descarregar a bateria e/ou danificar o para-sol.*

1

2

3

4

5

6

7

8

9

10

## SISTEMA DE BOAS-VINDAS (SE EQUIPADO)

1

2

3

4



5

### Luz de boas-vindas (se equipado)

Quando todas as portas (e a tampa traseira) são fechadas e travadas, a luz interna acende por cerca de 15 segundos se ocorrer uma das condições abaixo:

- Sem a smart key
  - Quando o botão de destravamento das portas é pressionado no transmissor.
- Com a smart key
  - Quando se aproxima do veículo de posse da smart key.

6

7

8

9

1

### Função Permanência dos Faróis Aceso (se equipado)

Quando os faróis (interruptor das luzes na posição faróis ou AUTO) estão ligados e todas as portas (e a tampa traseira) são fechados e travado, a luz de posição e os faróis acendem por 15 segundos se ocorrer uma das condições abaixo:

- Sem a smart key
  - Quando o botão de destravamento das portas é pressionado no transmissor.
- Com a smart key
  - Quando o botão de destravamento das portas é pressionado na smart key.

Neste momento, se o botão de travamento ou destravamento das portas for pressionado, a luz de posição e os faróis apagarão imediatamente.

### Luzes internas

Quando o interruptor das luzes internas está na posição DOOR e todas as portas (e o porta-malas) são fechadas e travadas, a luz interna acende por 30 segundos se ocorrer uma das condições abaixo:

- Sem a smart key
  - Quando o botão de destravamento das portas é pressionado no transmissor.
- Com a smart key
  - Quando o botão de destravamento é pressionado na smart key.
  - Quando o botão da maçaneta externa da porta é pressionado.

Neste momento, se o botão de travamento ou destravamento das portas for pressionado, as luzes internas apagarão imediatamente.



### DESEMBAÇADOR

#### CUIDADO

Para evitar danos aos condutores colados à superfície interna do vidro traseiro, nunca use ferramentas pontiagudas ou limpadores para vidros contendo abrasivos para limpar o vidro traseiro.

#### \* NOTA

Se você deseja desembaçar o para-brisa veja “Desembaçador do para-brisa” nesta seção.

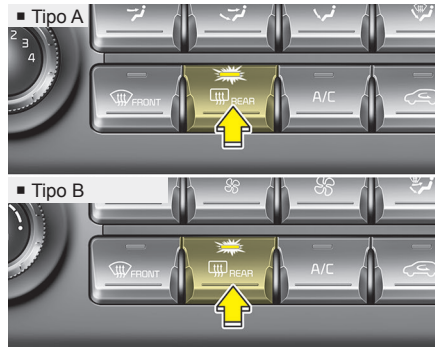

#### Desembaçador do vidro traseiro

O desembaçador aquece o vidro para remover condensação, neblina e finas camadas de gelo do vidro traseiro, com o motor funcionando.

Para ativar o desembaçador do vidro traseiro, pressione o botão do desembaçador do vidro traseiro localizado no painel central de interruptores. O indicador do botão do desembaçador do vidro traseiro acende quando o desembaçador é ligado.

Se houver um grande acúmulo de neve no vidro traseiro, remova-o com uma escova antes de acionar o desembaçador do vidro traseiro.

O desembaçador do vidro traseiro desliga automaticamente depois de cerca de 20 minutos ou quando a ignição é desligada. Para desligar o desembaçador, pressione o botão novamente.

#### Desembaçador dos retrovisores externos (se equipado)

Se o seu veículo estiver equipado com um desembaçador para os retrovisores externos, ele funcionará ao mesmo tempo em que o desembaçador do vidro traseiro.

1

2

3

4

5

6

7

8

9

10



## SISTEMA DE CLIMATIZAÇÃO

### Funcionamento do sistema



#### Ventilação

1. Ajuste o modo na posição .
2. Ajuste o controle de entrada de ar para a posição ar externo (fresco).
3. Ajuste a temperatura na posição desejada.
4. Ajuste a velocidade do ventilador na velocidade desejada.

#### Aquecimento

1. Ajuste o modo na posição .
2. Ajuste o controle de entrada de ar para a posição ar externo (fresco).
3. Ajuste a temperatura na posição desejada.
4. Ajuste a velocidade do ventilador na velocidade desejada.
5. Se for desejado aquecimento com desumidificação, ligue o ar condicionado (se equipado).

### Dicas de funcionamento

- Para evitar que poeira ou gases indesejáveis entrem no veículo através do sistema de ventilação, ajuste o controle de entrada do ar temporariamente para a posição de recirculação do ar. Certifique-se de retornar o controle para a posição de ar fresco quando essa situação momentânea tiver cessado, para manter ar fresco dentro do veículo. Isto ajudará a manter o motorista alerta e confortável.
- O ar do sistema de aquecimento/refrigeração é insuflado para dentro do veículo através de grelhas próximas do para-brisa. Deve-se ter cuidado para que elas não fiquem bloqueadas por folhas, neve, gelo ou outras obstruções.
- Para evitar o embaçamento interno do para-brisa, ajuste o controle do ar de entrada para a posição de ar fresco e a velocidade do ventilador para a posição desejada, ligue o ar condicionado e ajuste o controle de temperatura para a temperatura desejada.
- Se o para-brisa embaçar, ajuste o modo na posição  ou .

### CUIDADO

**Utilizar o ventilador quando a ignição estiver ligada poderá causar descarga da bateria. Utilize o ventilador somente quando o motor do veículo estiver funcionando.**





### Ar condicionado

Todos os Sistemas de Ar Condicionado KIA usam gás refrigerante R-134a ou R-1234yf.

1. Ligue o motor. Aperte o botão do ar condicionado.
2. Coloque o modo na posição .
3. Coloque o controle de entrada de ar na posição ar externo ou recirculação.
4. Ajuste o controle da velocidade do ventilador e o controle de temperatura para máximo conforto.

\* : Seu veículo é abastecido com gás refrigerante R-134a ou R-1234yf, de acordo com a regulamentação do seu país à época da produção. Você pode descobrir o tipo de gás refrigerante aplicado no ar condicionado do seu veículo na etiqueta afixada na parte interna do capô. Veja o capítulo 9 para mais detalhes referentes à localização da etiqueta de gás refrigerante do ar condicionado.

### CUIDADO

- **Visando oferecer uma operação segura e eficaz, a manutenção do sistema de gás refrigerante deve ser feita somente por técnicos treinados e certificados.**
- **A manutenção do sistema de gás refrigerante deve ser feita em um local bem ventilado.**
- **O evaporador do ar condicionado (mola de resfriamento) nunca deve ser reparado ou substituído por outro retirado de veículo usado ou recuperado, e para a substituição dos evaporadores MAC, os itens devem ser certificados (e etiquetados) de acordo com os padrões SAE J2842.**

### \* NOTA

- Quando estiver usando o sistema do ar condicionado, monitore o indicador de temperatura do motor frequentemente, enquanto trafega em subidas longas ou em tráfego pesado se a temperatura externa for alta. O funcionamento do ar condicionado pode causar superaquecimento do motor. Continue utilizando o ventilador, mas desligue o ar condicionado se o indicador de temperatura do motor indicar superaquecimento.
- Ao abrir os vidros em climas úmidos, o ar condicionado pode criar gotículas de água dentro do veículo. Como um excesso de gotículas pode causar danos aos equipamentos elétricos, o ar condicionado só deve ser ligado com os vidros fechados.

1

2

3

4

5

6

7

8

9

I



## Equipamentos do seu veículo

### Dicas para a utilização do ar condicionado

1

• Se o veículo ficou estacionado sob o sol em um dia quente, abra os vidros por um curto período de tempo para permitir que o ar quente que está dentro do veículo saia.

2

• Ligue o ar condicionado para ajudar a reduzir a umidade na parte interna dos vidros em dias chuvosos ou úmidos.

3

4

• Durante o funcionamento do ar condicionado, você pode ocasionalmente notar uma pequena mudança na rotação do motor, em marcha lenta, quando o compressor do ar condicionado liga. Esta é uma característica normal do funcionamento do sistema.

5

6

• Use o ar condicionado pelo menos uma vez por mês, nem que seja por alguns minutos, para assegurar o desempenho do sistema.

7

8

9

10

- Após o uso do ar condicionado, você pode notar um gotejamento de água limpa (ou mesmo turva) no piso da garagem, sob o assoalho do passageiro. Esta é uma característica normal de funcionamento do sistema.
- Usar o ar condicionado na posição de recirculação de ar proporciona maior refrigeração. Entretanto, o funcionamento contínuo neste modo pode fazer com que o ar dentro do veículo se torne viciado.
- Durante o uso do ar condicionado pode-se ocasionalmente notar um fluxo de ar nevoento devido ao rápido resfriamento e à entrada de ar úmido. Esta é uma característica normal de funcionamento.

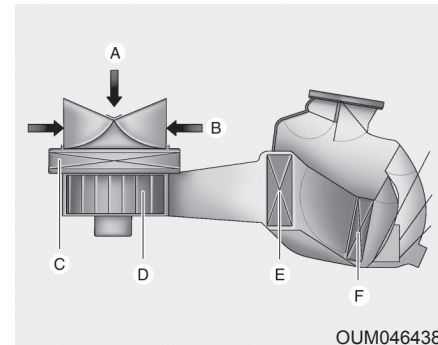

A : Ar externo  
B : Ar de recirculação  
C : Filtro de ar do sistema de climatização  
D : Ventilador  
E : Núcleo do evaporador  
F : Núcleo do aquecedor

### Filtro de ar do sistema de climatização

O filtro de ar do sistema de climatização, instalado atrás do porta-luvas, filtra poeira ou outros poluentes que entram no veículo vindo de fora através do sistema de climatização.

Se poeira ou outros poluentes se acumularem no filtro por um período de tempo, o fluxo de ar que entra no veículo pode diminuir, resultando no acúmulo de umidade na parte interna do para-brisa, mesmo quando for selecionada a posição do ar para ar externo (fresco). Se isto ocorrer, tenha o filtro do ar condicionado substituído em uma Concessionária Autorizada KIA.

**\* NOTA**

- Substitua o filtro de acordo com a **Manutenção Periódica Programada**. Se o veículo trafega em condições severas, tais como em pistas poeirentas ou irregulares, são necessários inspeções e substituições mais frequentes do filtro do ar condicionado.
- Quando o fluxo de ar diminui repentinamente, o sistema deve ser verificado por uma Concessionária Autorizada KIA.

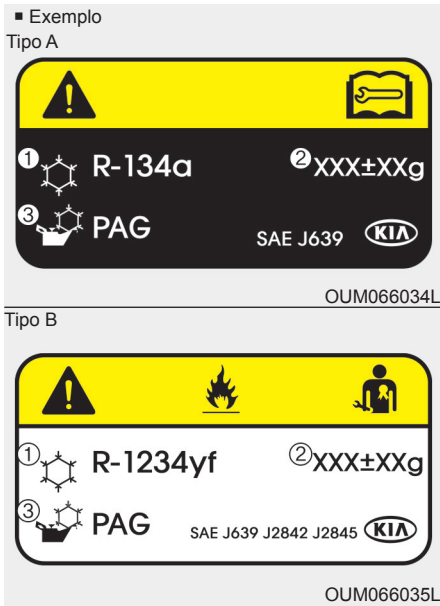

\* A etiqueta do refrigerante do Ar Condicionado do veículo pode diferir das figuras acima.

**Etiqueta do refrigerante do Ar Condicionado**

Segue abaixo o significado de cada símbolo e as especificações da etiqueta:

1. Classificação do refrigerante
2. Quantidade de refrigerante
3. Classificação do lubrificante do compressor

Para saber qual o refrigerante aplicado em seu veículo, verifique a etiqueta localizada no compartimento do motor. Leia o capítulo 9 para mais detalhes sobre a localização da etiqueta do refrigerante do ar condicionado.





## Equipamentos do seu veículo

1

### Verificação da quantidade de fluido refrigerante do ar condicionado e de lubrificante do compressor

2

Quando a quantidade de fluido refrigerante está baixa, o desempenho do ar condicionado fica prejudicado. Encher o sistema demais também tem um impacto negativo no sistema do ar condicionado. Portanto, se for detectado um funcionamento anormal, leve o veículo a uma Concessionária Autorizada KIA para ter o sistema inspecionado.

3

4

5

6

7

8

9

1

### **ATENÇÃO** - Veículos equipados com R-134a



Como o refrigerante é mantido à alta pressão, a manutenção do sistema do ar condicionado deve ser feita somente por técnicos treinados e certificados. É importante que tanto as quantidades quanto os tipos corretos de óleo e lubrificante sejam utilizados.

Caso contrário, poderá causar danos ao veículo e lesões pessoais.

### **ATENÇÃO** - Veículos equipados com R-1234yf



Como o refrigerante é levemente inflamável e mantido à alta pressão, a manutenção do sistema do ar condicionado deve ser feita somente por técnicos treinados e certificados.

É importante que tanto as quantidades quanto os tipos corretos de óleo e lubrificante sejam utilizados. Caso contrário, poderá causar danos ao veículo e lesões pessoais.



## Sistema manual de climatização (se equipado)

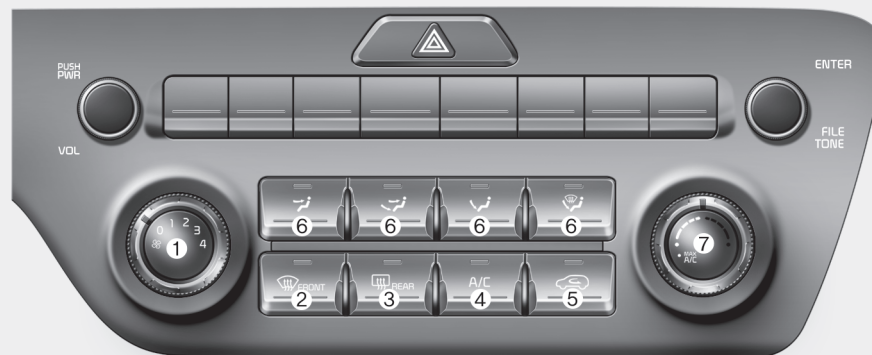

### Visão geral do sistema

1. Botão de controle da velocidade do ventilador
2. Botão do desembaçador do para-brisa
3. Botão do desembaçador do vidro traseiro
4. Botão do ar condicionado
5. Botão de controle do ar de entrada
6. Botão de seleção do modo
7. Botão de controle da temperatura

1

2

3

4

5

6

7

8

9

1

## Equipamentos do seu veículo

### Seleção do modo

- 1
- 2
- 3
- 4
- 5
- 6
- 7
- 8
- 9
- I

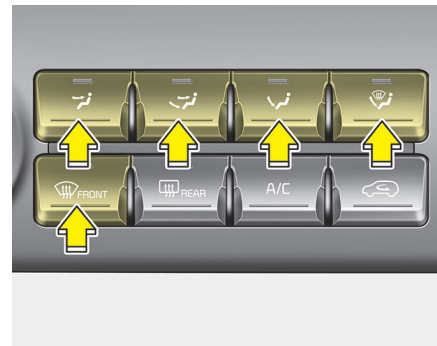
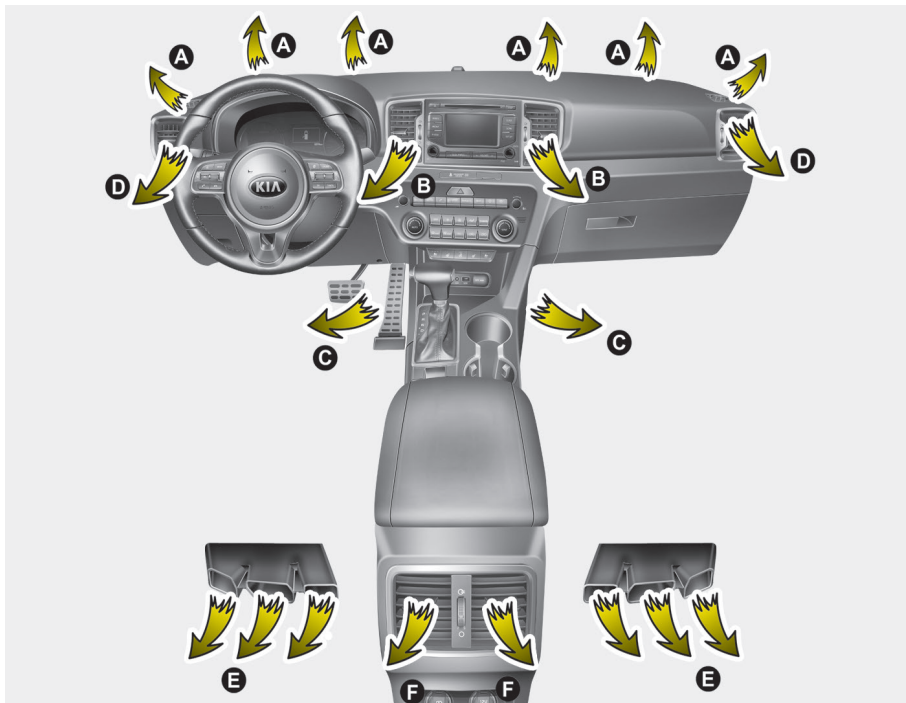

O botão de seleção do modo controla a direção do fluxo de ar através do sistema de ventilação.

O ar pode ser direcionado para o piso, saídas de ar do painel ou para o para-brisa. São utilizados cinco símbolos para representar as posições: Face, Dois Níveis, Piso, Piso-Desembaçador e Desembaçador.



### Posição Face (B, D, F)

O fluxo de ar é direcionado para a parte superior do corpo e para a face. Além disso, cada saída pode ser ajustada para direcionar o fluxo de ar de cada saída.



### Dois Níveis (B, C, D, E, F)

O fluxo de ar é direcionado para a face e para o piso.



### Posição Piso (A, C, D, E, F)

A maior parte do fluxo de ar é direcionada para o piso, com uma pequena parte direcionada para o para-brisa e para os desembaçadores dos vidros laterais.



### Posição Piso-Desembaçador (A, C, D, E, F)

A maior parte do fluxo de ar é direcionada para o piso e para o para-brisa, com uma pequena parte direcionada para os desembaçadores dos vidros laterais.



### Posição Desembaçador (A, D)

A maior parte do fluxo de ar é direcionada para o para-brisa, com uma pequena parte direcionada para os desembaçadores dos vidros laterais.

### \* NOTA - 2ª fileira de saídas de ar (E, F)

- O fluxo de ar das saídas de ar da 2ª fileira é controlado pelo sistema de climatização dianteiro e sai através do duto de ar interno do piso (E, F).
- O fluxo de ar das saídas de ar da 2ª fileira (E, F) pode ser mais fraco do que das saídas de ar do painel de instrumentos, devido ao duto de ar mais comprido.

1

2

3

4

5

6

7

8

9

I



## Equipamentos do seu veículo

1

2

3

4



5

### Saídas de ar do painel de instrumentos

As saídas de ar podem ser abertas ou fechadas separadamente utilizando-se os controles.

Além disso, pode-se ajustar a direção do ar que sai por estas saídas utilizando as alavancas de controle como mostrado.

6

7

8

9

1

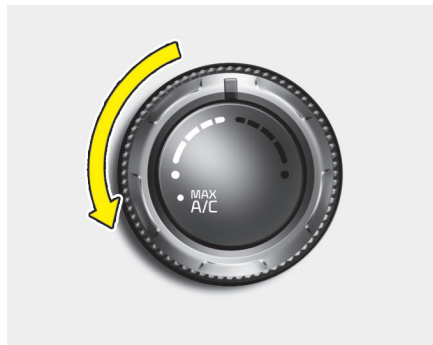

### Seleção MAX A/C

O modo MAX A/C é utilizado para resfriar a parte interna do veículo mais rapidamente.

O fluxo de ar é direcionado para a parte superior do corpo e da face. Neste modo, o ar condicionado e a posição de recirculação do ar são selecionados automaticamente.

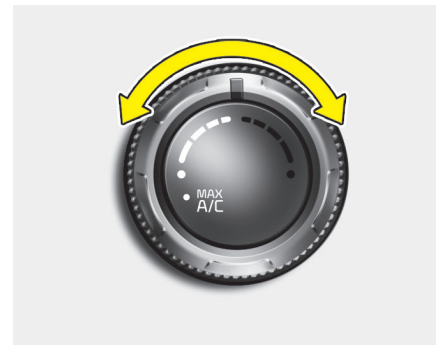

### Controle da temperatura

O botão de controle da temperatura permite controlar a temperatura do ar que sai pelo sistema de ventilação. Para mudar a temperatura do ar no compartimento do passageiro, gire o botão para a posição direita para aquecer, ou para a esquerda para esfriar.







### Controle da entrada de ar

O controle da entrada de ar é utilizado para selecionar a posição de ar externo (fresco) ou a posição de recirculação do ar interno.

Para mudar a posição deste controle, aperte o botão de controle correspondente.

### Posição recirculação do ar



Com a posição de recirculação do ar selecionada, o ar do compartimento de passageiros será forçado através do sistema de aquecimento e será aquecido ou resfriado de acordo com a função selecionada.

### Posição ar externo (fresco)



Com a posição ar externo (fresco) selecionada, o ar entra no veículo vindo do ambiente externo e é aquecido ou resfriado de acordo com a função selecionada.

### \* NOTA

O funcionamento contínuo do sistema de aquecimento na posição de recirculação do ar (sem o funcionamento do ar condicionado) poderá causar o embaçamento do para-brisa e dos vidros laterais e o ar dentro do compartimento dos passageiros se tornará viciado.

Além disso, o uso prolongado do ar condicionado com a “posição de recirculação do ar” selecionada, resultará em um ar muito seco no compartimento dos passageiros.

1

2

3

4

5

6

7

8

9

I

### ⚠ ATENÇÃO

- 1
  - 2
  - 3
  - 4
  - 5
  - 6
  - 7
  - 8
  - 9
  - 1
- O funcionamento contínuo do sistema de climatização na posição de recirculação de ar pode fazer com que a umidade aumente dentro do veículo, embaçando o vidro e atrapalhando a visão.
  - Não durma dentro de um veículo com o sistema de ar condicionado ou de aquecimento ligado. Isto pode causar lesões sérias ou mesmo fatais devido à queda no nível de oxigênio e/ou na temperatura do corpo.
  - O funcionamento contínuo do sistema de climatização na posição de recirculação de ar pode causar entorpecimento ou sonolência e perda de controle do veículo. Ajuste o controle de entrada de ar para a posição de ar externo (fresco) o maior tempo possível enquanto trafega.



#### Controle da velocidade do ventilador

O interruptor de ignição deve estar na posição ON para que o ventilador funcione. O botão de controle da velocidade do ventilador permite ajustar a velocidade do ar que sai do sistema de ventilação. Para mudar a velocidade do ventilador, gire o botão para a direita para velocidade maior, gire-o para a esquerda para diminuir a velocidade. Para desligar o ventilador, posicione o botão de controle da velocidade do ventilador em "0".

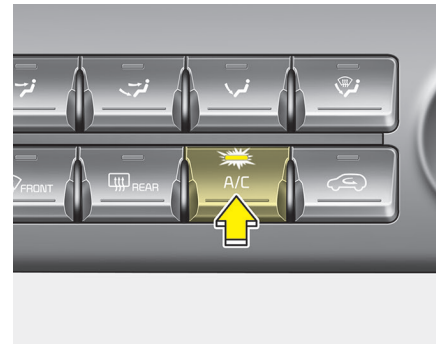

#### Ar condicionado

Aperte o botão A/C para ligar o sistema de ar condicionado (a luz indicadora acenderá). Aperte o botão novamente para desligar o ar condicionado.

Sistema automático de climatização (se equipado)

■ Tipo A



Visão geral do sistema

1. Botão de controle da temperatura do motorista
2. Botão AUTO (controle automático)
3. Botão do desembaçador do para-brisa
4. Botão do desembaçador do vidro traseiro
5. Botão do ar condicionado
6. Botão de controle do ar de entrada
7. Botão OFF (desligar)
8. Botão de controle da velocidade do ventilador
9. Botão de seleção do modo
10. Botão de controle da temperatura do passageiro
11. Botão de seleção do controle da temperatura 'SYNC'
12. Visor do controle de climatização
13. Botão de seleção da tela de informações de climatização



■ Tipo B

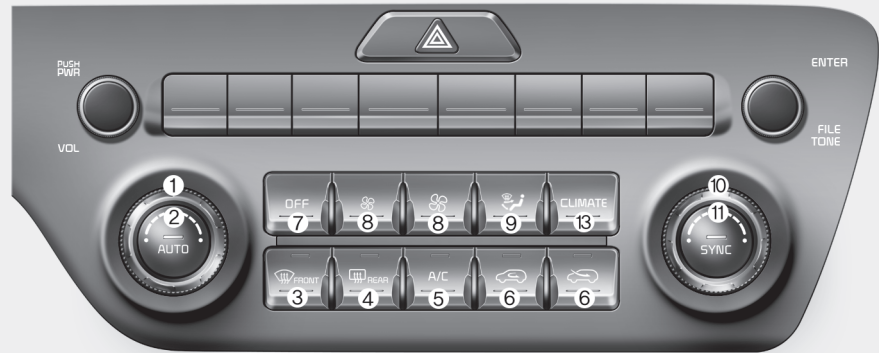

- 1
- 2
- 3
- 4
- 5
- 6
- 7
- 8
- 9
- I



### Aquecimento e ar condicionado automáticos

1. Pressione o botão AUTO. Os modos, velocidade do ventilador, entrada de ar e ar condicionado serão controlados automaticamente pelo ajuste da temperatura.



2. Gire o botão do controle da temperatura para a temperatura desejada.

### \* NOTA

- Para desligar o funcionamento automático, selecione qualquer um dos botões ou interruptores abaixo:
  - Botão de seleção de modo
  - Botão do ar condicionado
  - Botão do desembaçador do para-brisa (pressione o botão mais uma vez para cancelar a seleção da função desembaçamento do para-brisa. O sinal 'AUTO' irá acender na tela de informações novamente.)
  - Botão de controle da velocidade do ventilador
- A função selecionada será controlada manualmente enquanto as outras funções funcionarão de forma automática.
- Para sua conveniência e para melhorar a eficiência do controle de climatização, use o botão AUTO e ajuste a temperatura para 23°C/73°C.



## Equipamentos do seu veículo

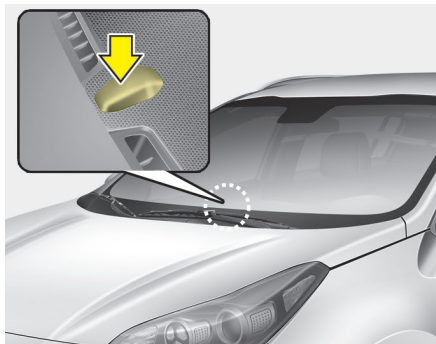

### \* NOTA

Para garantir um melhor controle do sistema de aquecimento e resfriamento, nunca coloque nada sobre o sensor localizado no painel de instrumentos.

### Seleção do modo

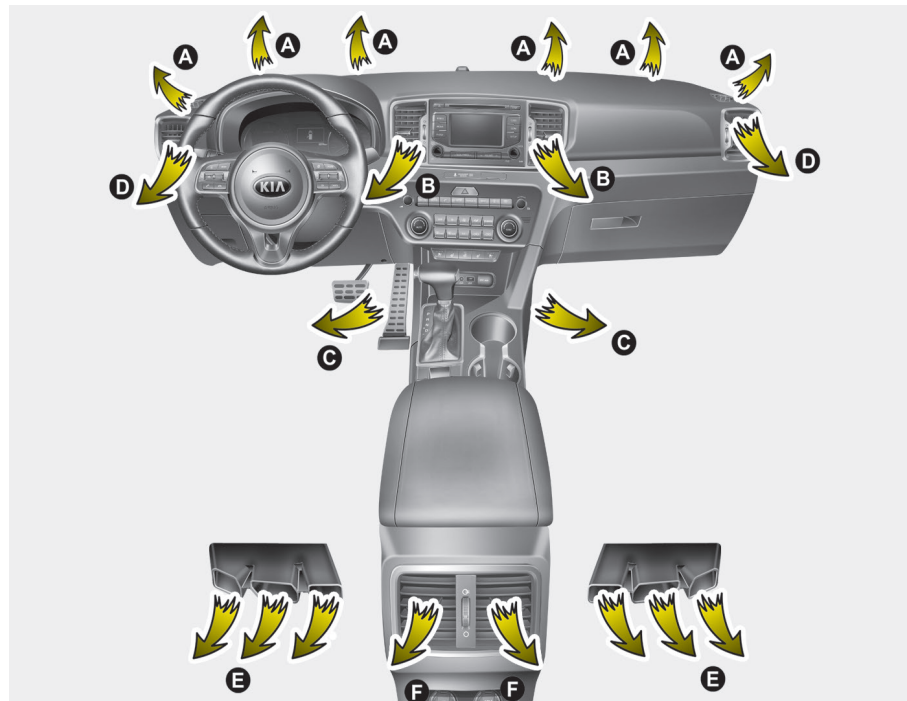

1

2

3

4

5

6

7

8

9

I

## Equipamentos do seu veículo

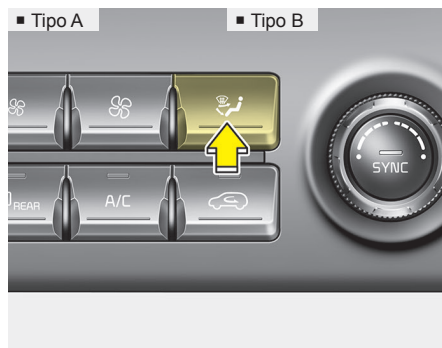

1

2

3

4

5

6

7

8

9

I

O botão de seleção do modo controla a direção do fluxo de ar através do sistema de ventilação.

A porta de saída do fluxo de ar se modifica como segue:



### Posição Face

O fluxo de ar é direcionado para a parte superior do corpo e para a face. Além disso, cada saída pode ser ajustada para direcionar o fluxo de ar de cada saída.



### Dois Níveis

O fluxo de ar é direcionado para a face e para o piso.



### Posição Piso

A maior parte do fluxo de ar é direcionada para o piso, com uma pequena parte direcionada para o para-brisa e para os desembaçadores dos vidros laterais.



### Posição Piso-Desembaçador

A maior parte do fluxo de ar é direcionada para o piso e para o para-brisa, com uma pequena parte direcionada para os desembaçadores dos vidros laterais.

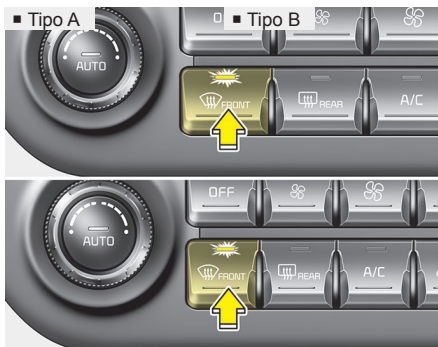

**Posição desembaçador**

A maior parte do fluxo de ar é direcionada para o para-brisa, com uma pequena parte direcionada para os desembaçadores dos vidros laterais.



**Saídas de ar do painel de instrumentos**

As saídas de ar podem ser abertas ou fechadas separadamente utilizando-se os controles.

Além disso, pode-se ajustar a direção do ar que sai por estas saídas utilizando as alavancas de controle como mostrado na figura acima.

**\* NOTA - 2ª fileira de saídas de ar (E, F)**

- O fluxo de ar das saídas de ar da 2ª fileira é controlado pelo sistema de climatização dianteiro e sai através do duto de ar interno do piso (E, F).
- O fluxo de ar das saídas de ar da 2ª fileira (E, F) pode ser mais fraco do que das saídas de ar do painel de instrumentos, devido ao duto de ar mais comprido.



## Equipamentos do seu veículo

1

2

3

4

5

6

7

8

9

1

▪ Lado do motorista

▪ Lado do passageiro

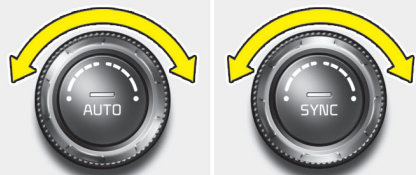

### Controle da temperatura

A temperatura aumentará até o máximo girando-se o botão para a extrema direita.

Girar o botão para a extrema esquerda fará com que a temperatura diminua até o mínimo.

Quando o botão é girado, a temperatura aumenta ou diminui em 0,5°C. Quando ajustado para a temperatura mais baixa, o ar condicionado funciona continuamente.



### Ajuste de mesma temperatura para o lado do motorista e o do passageiro

- Aperte o botão “SYNC” para ajustar a temperatura do lado do motorista e do lado do passageiro igualmente. A temperatura do lado do passageiro será ajustada para a mesma temperatura do lado do motorista.
- Gire o botão de controle da temperatura do lado do motorista. A temperatura do lado do motorista e do passageiro será ajustada igualmente.

### Ajuste individual da temperatura para o lado do motorista e o do passageiro

- Aperte o botão “SYNC” novamente para ajustar a temperatura do lado do motorista e do lado do passageiro individualmente. A iluminação do botão apagará.
- Gire o botão de controle da temperatura do lado do motorista para ajustar a temperatura para o lado do motorista.
- Gire o botão de controle da temperatura do lado do passageiro para ajustar a temperatura do lado do passageiro.

### Conversão da temperatura (°C ↔ °F) (se equipado)

Você pode alterar a unidade de temperatura de Centígrados para Fahrenheit conforme segue:

Enquanto pressiona o botão OFF, pressione o botão AUTO por 3 segundos ou mais. O visor irá mudar de graus Centígrados para Fahrenheit, ou de graus Fahrenheit para Centígrados.





## Equipamentos do seu veículo

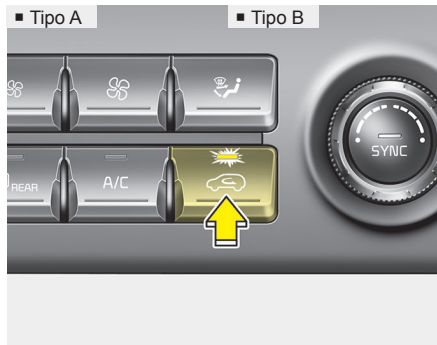

### Controle da entrada de ar

O botão de controle da entrada de ar é utilizado para selecionar a posição de ar externo (fresco) ou a posição de recirculação do ar interno.

Para mudar a posição deste controle, aperte o botão de controle correspondente.

### Posição recirculação do ar



Com a posição de recirculação do ar selecionada, o ar do compartimento de passageiros será forçado através do sistema de aquecimento e será aquecido ou resfriado de acordo com a função selecionada.

### Posição ar externo (fresco)

#### ■ Tipo A



Com a posição ar externo (fresco) selecionada, o ar entra no veículo vindo do ambiente externo e é aquecido ou resfriado de acordo com a função selecionada.

#### ■ Tipo B



### \* NOTA

O funcionamento contínuo do sistema de aquecimento na posição de recirculação do ar (sem o funcionamento do ar condicionado) poderá causar o embaçamento do para-brisa e dos vidros laterais e o ar dentro do compartimento dos passageiros se tornará viciado.

Além disso, o uso prolongado do ar condicionado com a “posição de recirculação do ar” selecionada, resultará em um ar muito seco no compartimento dos passageiros.

1

2

3

4

5

6

7

8

9

10

**ATENÇÃO**

- 1
  - 2
  - 3
  - 4
  - 5
  - 6
  - 7
  - 8
  - 9
  - 1
- O funcionamento contínuo do sistema de climatização na posição de recirculação de ar pode fazer com que a umidade aumente dentro do veículo, embaçando o vidro e atrapalhando a visão.
  - Não durma dentro de um veículo com o sistema de ar condicionado ou de aquecimento ligado. Isto pode causar lesões sérias ou mesmo fatais devido à queda no nível de oxigênio e/ou na temperatura do corpo.
  - O funcionamento contínuo do sistema de climatização na posição de recirculação de ar pode causar entorpecimento ou sonolência e perda de controle do veículo. Ajuste o controle de entrada de ar para a posição de ar externo (fresco) o maior tempo possível enquanto trafega.

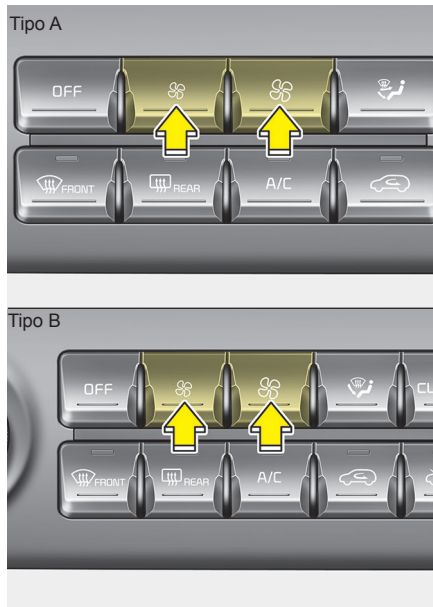

**Controle da velocidade do ventilador**  
A velocidade do ventilador pode ser ajustada na velocidade desejada pressionando-se o botão de controle da velocidade. Quanto maior a velocidade do ventilador, maior a quantidade de ar distribuído. Pressione o botão OFF para desligar o ventilador.

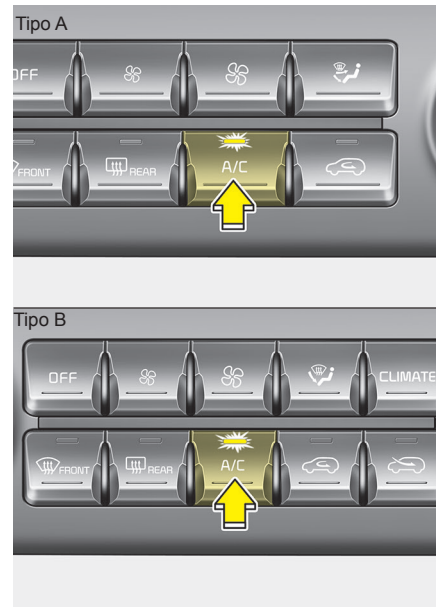

**Ar condicionado**  
Aperte o botão A/C para ligar o sistema de ar condicionado (a luz indicadora acenderá). Aperte o botão novamente para desligar o sistema de ar condicionado.



## Equipamentos do seu veículo

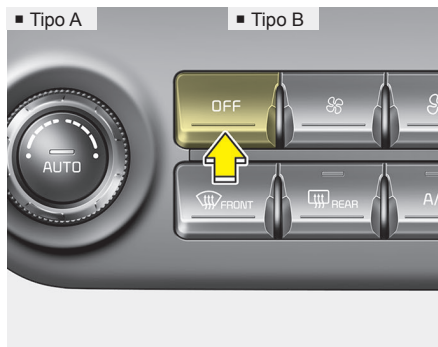

### **Modo OFF (desligado)**

Pressione o botão OFF do ventilador dianteiro para desligar o sistema de climatização dianteiro. Entretanto, ainda é possível acionar os botões do modo e do ar de entrada, contanto que o interruptor de ignição esteja na posição ON.



### **Seleção da tela das informações de climatização (se equipado)**

Pressione o botão de seleção da tela das informações de climatização para exibir as informações do sistema de climatização no visor.

1

2

3

4

5

6

7

8

9

10



## DESEMBAÇADOR DO PARA-BRISA

1



2

1

2

3



4



3

4

5

### Sistema manual de climatização

*Para desembaçar a parte de dentro do para-brisa*

1. Ajuste a velocidade do ventilador para a posição desejada.
2. Selecione a temperatura desejada.
3. Selecione a posição  ou .
4. O ar externo (fresco) será selecionado automaticamente. O ar condicionado também será selecionado automaticamente.

Se o ar condicionado e/ou a posição de ar externo (fresco) não forem selecionados automaticamente, pressione o botão correspondente.

6

7

8

9

1



1

2

3

4



*Para desembaçar a parte de fora do para-brisa*

1. Ajuste a velocidade do ventilador para a posição mais alta.
2. Ajuste a temperatura para a posição extrema quente.
3. Selecione a posição .
4. O ar externo (fresco) e o ar condicionado serão selecionados automaticamente.

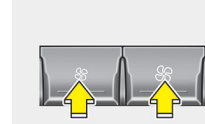

1

2

3

4



**Sistema automático de climatização**

*Para desembaçar a parte de dentro do para-brisa*

1. Ajuste a velocidade do ventilador para a posição desejada.
2. Selecione a temperatura desejada.
3. Pressione o botão de desembaçamento (  ).
4. O ar condicionado ligará de acordo com a temperatura ambiente detectada, e a posição de ar externo (fresco) será selecionada automaticamente.



## Equipamentos do seu veículo

Se o ar condicionado e a posição de ar externo (fresco) não forem selecionados automaticamente, ajuste os botões correspondentes manualmente. Se a posição  for selecionada, a velocidade menor do ventilador será ajustada para uma velocidade maior.

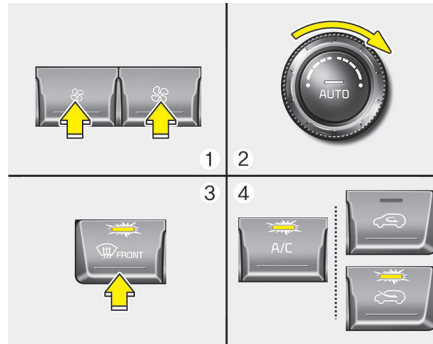

### **Para desembaçar a parte de fora do para-brisa**

1. Ajuste a velocidade do ventilador para a posição mais alta.
2. Ajuste a temperatura para a posição extrema quente (HI).
3. Pressione o botão de desembaçamento (  ).
4. O ar condicionado ligará de acordo com a temperatura ambiente detectada, e a posição de ar externo (fresco) será selecionada automaticamente.

### **Dicas de utilização**

- Para máximo desembaçamento, ajuste o controle de temperatura para a posição extrema direita/quente e o controle de velocidade do ventilador para a velocidade mais alta.
- Se for desejado ar morno para o piso enquanto desembaça, ajuste o modo para a posição piso-desembaçador.
- Antes de dirigir, limpe toda a neve e gelo do para-brisa, do vidro traseiro, dos retrovisores externos e de todos os vidros laterais.
- Limpe toda a neve e gelo do capô do motor, e das entradas de ar na grade acima do capô, para melhorar a eficiência do aquecedor e do desembaçador e para reduzir a probabilidade de embaçamento na parte de dentro do para-brisa.

1

2

3

4

5

6

7

8

9

1

1

2

3

4

5

6



7

8



9

1

### ⚠ **ATENÇÃO** – Aquecimento do para-brisa

Não utilize as posições  ou  durante o funcionamento com refrigeração em climas extremamente úmidos. A diferença entre as temperaturas do ar externo e do para-brisa pode fazer com que a superfície externa do para-brisa embace, causando perda de visibilidade. Neste caso, ajuste o botão de seleção de modo para a posição  e o botão de controle do ventilador para a velocidade mais baixa.

### Lógica de desembaçamento

Para reduzir a probabilidade de embaçamento da parte interna do para-brisa, o controle do ar de entrada ou o ar condicionado é controlado automaticamente de acordo com certas condições, tais como as posições  ou . Para cancelar ou retornar a lógica de desembaçamento, faça o seguinte:

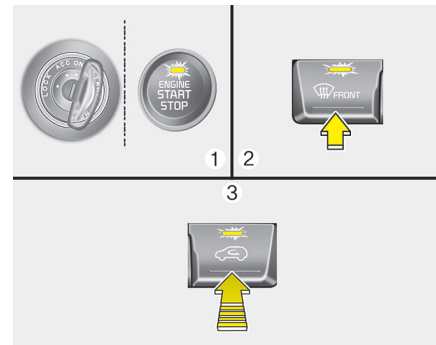

### Sistema manual de climatização

1. Gire o interruptor de ignição para a posição ON.
2. Pressione o botão de desembaçamento (  ).
3. 3 segundos após ter pressionado o botão de desembaçamento, pressione o botão do ar de entrada ao menos 5 vezes em 3 segundos.

A luz indicadora do botão do ar de entrada piscará 3 vezes. Isso indica que a lógica de desembaçamento está cancelada ou que retornou ao status programado.



## Equipamentos do seu veículo

Se a bateria descarregou ou foi desconectada, será rearmado para a lógica de desembaçamento.

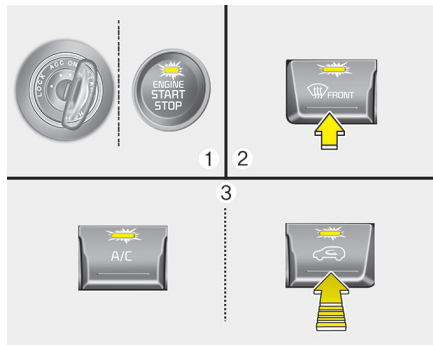

### Sistema automático de climatização

1. Gire o interruptor de ignição para a posição ON.
2. Pressione o botão de desembaçamento (  ).
3. Enquanto mantém o botão do ar condicionado (A/C) pressionado, pressione o botão do ar de entrada ao menos 5 vezes em 3 segundos.

A luz indicadora do botão do ar de entrada piscará 3 vezes. Isso indica que a lógica de desembaçamento está cancelada ou que retornou ao status programado. Se a bateria descarregou ou foi desconectada, será rearmado para a lógica de desembaçamento.



### Sistema automático de desembaçamento (somente para sistema automático de climatização, se equipado)

O desembaçamento automático reduz a probabilidade de embaçamento da parte interna do para-brisa, captando automaticamente a umidade da parte interna do para-brisa.

1

2

3

4

5

6

7

8

9

I

## Equipamentos do seu veículo

1



Este indicador acende quando o sistema capta a umidade da parte interna do para-brisa e entra em funcionamento.

2

Se houver mais umidade dentro do veículo, serão tentadas outras opções como segue.

3

4

Estágio 1: Posição de ar externo

Estágio 2: Funcionamento do ar condicionado

5

Estágio 3: Sopra ar em direção ao para-brisa

6

Estágio 4: Aumenta o fluxo de ar em direção ao para-brisa

7

8

9

1

### Para cancelar ou rearmar o Sistema de Desembaçamento Automático

Pressione o botão de desembaçamento do para-brisa por 3 segundos com a ignição na posição ON.

Quando o sistema ADS é cancelado, o indicador do botão pisca 3 vezes por 0,5 segundo e a posição “ADS OFF” é exibida na tela de informações do controle de climatização.

Quando o sistema ADS é rearmado, o o indicador do botão pisca 6 vezes em 0,25 segundo e a posição “ADS OFF” desaparece da tela de informações do controle de climatização.

### MODO AR LIMPO (SE EQUIPADO)



Quando a ignição está na posição ON, o modo ar limpo liga automaticamente. Além disso, o modo ar limpo desliga automaticamente quando o interruptor de ignição é posicionado em OFF.





## PORTA-OBJETOS

Estes compartimentos podem ser utilizados para armazenar pequenos objetos.

### ⚠ CUIDADO

- *Para evitar roubo, não deixe objetos valiosos nos porta-objetos.*
- *Sempre mantenha as tampas dos porta-objetos fechadas enquanto trafega. Não tente colocar muitos objetos no porta-objetos de modo que a tampa não possa ser fechada seguramente.*

### ⚠ ATENÇÃO – Materiais inflamáveis

Não armazene isqueiros, cilindros de propano ou outros materiais inflamáveis/explosivos no veículo. Estes artigos podem pegar fogo e/ou explodir se o veículo ficar exposto à alta temperatura por longos períodos.

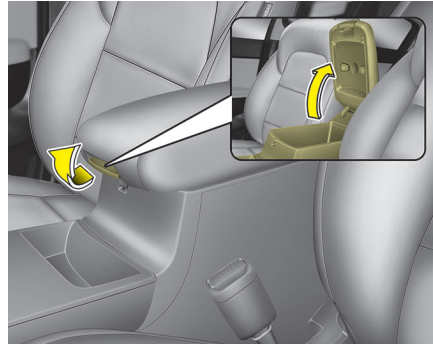

### Porta-objetos do console central

Para abrir o porta-objetos do console central puxe a alavanca para cima.

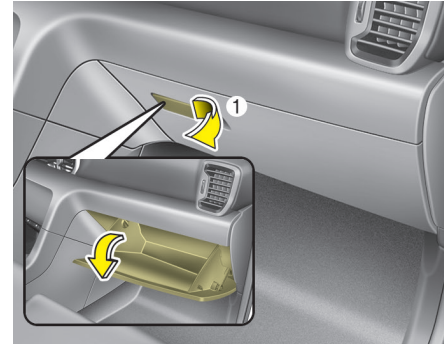

### Porta-luvas

O porta-luvas pode ser travado e destravado com a chave mestra (se equipado). Para abrir o porta-luvas, puxe a maçaneta (1) e o porta-luvas se abrirá automaticamente. Feche o porta-luvas depois de utilizá-lo.

1

2

3

4

5

6

7

8

9

1

1

**⚠ ATENÇÃO**

Para reduzir o risco de lesões no caso de um acidente ou parada brusca, mantenha o porta-luvas sempre fechado enquanto dirige.

2

3

**⚠ CUIDADO**

*Não deixe alimentos dentro do porta-luvas por muito tempo.*

4

5

6

7

8

9

1

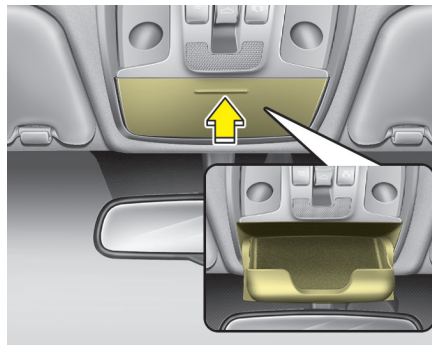

**Porta-óculos**

Para abrir o porta-óculos, pressione a tampa e ele abrirá lentamente. Coloque seus óculos com as lentes viradas para fora. Para fechar o porta-óculos, empurre-o para cima.

**⚠ ATENÇÃO**

- Não coloque outros objetos que não os óculos dentro do porta-óculos. Tais objetos podem ser arremessados para fora no caso de uma parada brusca ou um acidente, podendo ferir os passageiros do veículo.
- Não abra o porta-óculos com o veículo em movimento. O espelho retrovisor interno do veículo pode ser bloqueado pelo porta-óculos aberto.
- Não force os óculos no porta-óculos, pois isso poderá quebrar ou deformar os óculos. Poderá causar lesões pessoais se você tentar forçá-lo para abrir quando houver óculos presos no porta-óculos.



### Compartmento de bagagem

Você pode colocar ferramentas, etc. no compartimento para um fácil acesso. Segure a alça (1) na extremidade da tampa e levante-a.

1

2

3

4

5

6

7

8

9

1

## CARACTERÍSTICAS INTERNAS

1

2

3

4

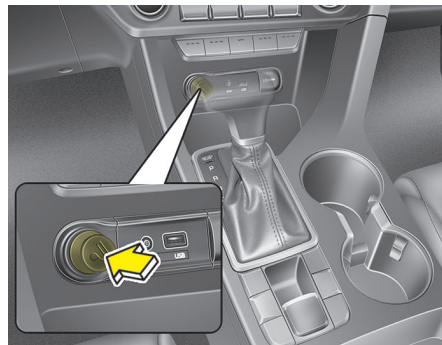

5

### Acendedor de cigarros (se equipado)

6

Para que o acendedor de cigarros funcione, o interruptor de ignição deve estar na posição ACC ou ON.

7

Para utilizar o acendedor de cigarros, pressione-o totalmente no seu alojamento. Quando estiver aquecido, ele saltará automaticamente e estará pronto para uso.

8

Se for necessário substituir o acendedor de cigarros, utilize somente peças genuínas KIA.

9

1

### ⚠ ATENÇÃO

- Não segure o acendedor apertado se ele já estiver quente, pois isto o superaquecerá.
- Se o acendedor não saltar dentro de 30 segundos, remova-o para evitar superaquecimento.
- Não insira objetos estranhos no soquete do acendedor de cigarros, pois isso o danificará.

### ⚠ CUIDADO

*O uso de acessórios (barbeadores, aspiradores portáteis e máquinas de café, por exemplo) pode danificar o soquete ou causar falhas elétricas.*

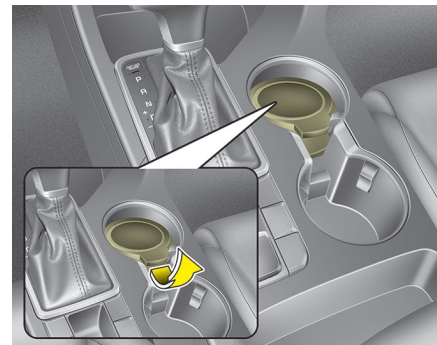

### Cinzeiro (se equipado)

Para usar o cinzeiro, abra a tampa. Para limpar ou esvaziar o cinzeiro, puxe-o para fora.

### ⚠ ATENÇÃO – Utilização do cinzeiro

- Não utilize o cinzeiro do veículo como lixeira.
- Colocar cigarros ou fósforos acesos no cinzeiro juntamente com outros materiais combustíveis pode causar um incêndio.



### Porta-copos

#### **ATENÇÃO** – Líquidos quentes

- Não coloque copos descobertos com líquido quente no porta-copos quando o veículo estiver em movimento. Se o líquido quente for derramado, você pode se queimar. Essa queimadura, no motorista, pode causar a perda de controle do veículo.
- Para reduzir o risco de danos pessoais no caso de uma parada brusca ou colisão, não coloque garrafas, copos de bebida, latas etc., sem tampa ou não bem fixados no porta-copos com o veículo em movimento.
- Se copos ou latas descobertos, contendo qualquer tipo de líquido, forem colocados nos porta-copos dianteiro/central e o veículo frear bruscamente, o líquido pode cair nas aberturas estreitas ao redor dos porta-copos e do console, molhando o sistema elétrico interno do veículo.

(Continua)

#### (Continuação)

Para evitar consequente defeito do sistema, sempre tampe firmemente qualquer tipo de recipiente com líquido.

#### **ATENÇÃO**

Mantenha latas e garrafas fora da incidência direta da luz solar e não as coloque em um veículo que esteja quente, pois elas podem estourar.

#### \* NOTA

- Mantenha as bebidas vedadas enquanto dirigindo, para evitar derramar líquido. Se o líquido for derramado ou espirrado, poderá molhar o sistema elétrico/eletrônico do veículo podendo causar danos às partes elétricas/eletrônicas.
- Quando precisar limpar líquido derramado, não seque o porta-copos à alta temperatura, pois isso poderá danificá-lo.

1

2

3

4

5

6

7

8

9

1

## Equipamentos do seu veículo

- 1
- 2
- 3
- 4
- 5
- 6
- 7
- 8
- 9
- 10

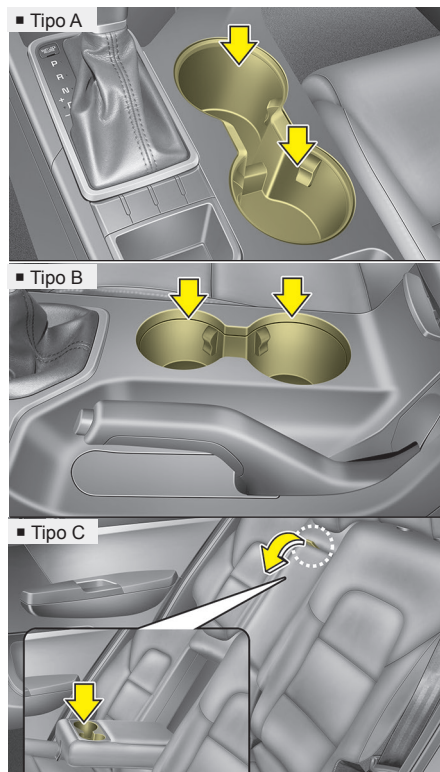

Copos ou pequenas latas de bebidas podem ser colocados nos porta-copos.

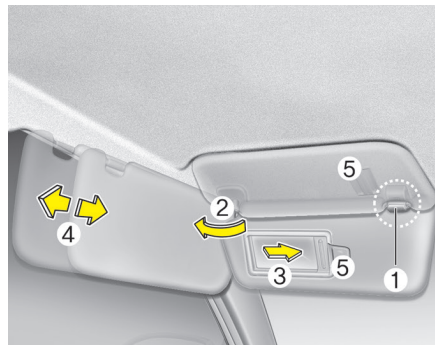

### Para-sol

Utilize o para-sol para cobrir a luz direta que entra através do vidro frontal ou dos vidros laterais.

Para utilizar o para-sol, puxe-o para baixo.

Para utilizar o para-sol para o vidro lateral, puxe-o para baixo, solte-o do suporte (1) e gire-o para o lado (2).

Para utilizar o espelho de cortesia, puxe o para-sol para baixo e deslize a cobertura do espelho (3).

Ajuste a extensão do para-sol para frente e para trás (4).

Existe um porta-bilhetes (5) que pode ser utilizado para guardar os bilhetes de pedágios (se equipado).

**⚠ CUIDADO – Luz do espelho de cortesia (se equipado)**

*Se a luz do espelho de cortesia foi utilizada, desligue-a antes de retornar o para-sol para a sua posição original. Se isto não for feito, a bateria pode descarregar, além de causar danos ao para-sol.*

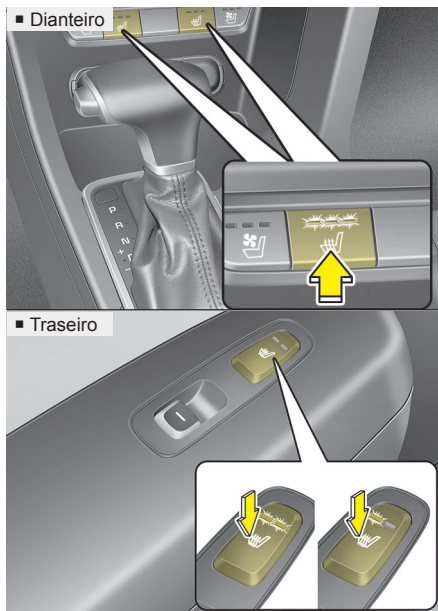

### Aquecimento dos bancos (se equipado)

A função do aquecimento dos bancos é aquecê-los nos dias frios. Com a ignição ligada, pressione um dos interruptores para aquecer o banco do motorista ou do passageiro da frente.

Nos dias quentes ou sob condições onde o funcionamento dos aquecedores dos bancos não seja necessário, mantenha os botões desligados.

- Cada vez que o botão for pressionado, o ajuste de temperatura dos bancos mudará conforme segue:

#### ■ Bancos dianteiros

DESL → ALTA (☀☀☀) → MÉD. (☀☀) → BAIXA (☀)

#### ■ Bancos traseiros

DESL → ALTA (☀☀) → BAIXA (☀)

- O aquecedor dos bancos muda para a posição OFF (desligado) sempre que a ignição é ligada.

#### \* NOTA

Com o interruptor do aquecedor dos bancos na posição ON (ligado), o sistema de aquecimento dos bancos liga ou desliga automaticamente, dependendo da temperatura dos bancos.

#### ⚠ CUIDADO

- Quando for limpar os bancos, não use solventes orgânicos, tais como tiner, benzeno, álcool ou gasolina. Estes produtos podem danificar a superfície do aquecedor ou dos bancos.
- Para evitar superaquecimento do aquecedor dos bancos, não coloque revestimentos, almofadas ou capas enquanto o aquecedor estiver em funcionamento.
- Não coloque objetos pesados ou pontiagudos sobre os bancos, pois podem danificar o sistema de aquecimento dos bancos.
- Não troque a capa dos bancos, pois isso pode danificar o sistema de aquecimento ou ventilação do banco.



1

**⚠ CUIDADO - Queimaduras**

*Os passageiros devem ter extremo cuidado ao utilizar o aquecimento dos bancos devido à possibilidade de aquecimento excessivo ou queimaduras. Os ocupantes devem estar aptos a sentir se o banco está ficando muito quente e desligá-lo. O aquecimento dos bancos pode causar queimaduras, mesmo quando em baixa temperatura, especialmente se utilizado por longos períodos de tempo.*

2

3

4

5

6

7

8

9

1

*Em particular, o motorista deve ter extremo cuidado com os seguintes tipos de passageiros:*

- 1. Bebês, crianças, idosos, deficientes físicos, pacientes saindo de hospitais.*
- 2. Pessoas com pele sensível ou propensas à queimaduras.*
- 3. Pessoas fatigadas.*
- 4. Pessoas intoxicadas.*
- 5. Pessoas sob o efeito de medicamentos que possam causar tonturas ou sono (relaxantes, antigripais etc.)*

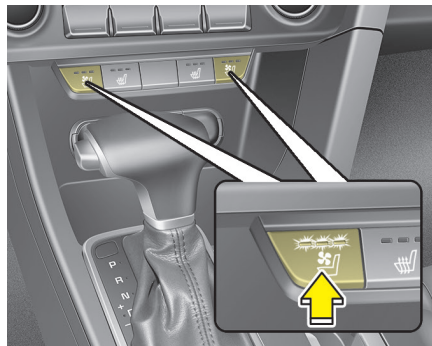

**Ventilação dos bancos (se equipado)**

O ajuste da temperatura do banco muda de acordo com a posição do interruptor.

- Se desejar aquecer o assento do banco, pressione o interruptor (vermelho).
- Se desejar ventilar o assento do banco, pressione o interruptor (azul).
- Cada vez que o botão é pressionado, o fluxo de ar muda conforme abaixo:

DESL→ALTA (☀☀☀)→MÉD. (☀☀)→BAIXA (☀)  
↑

- O aquecimento dos bancos (com ventilação) muda para a posição desligado sempre que o interruptor de ignição é ligado.

**⚠ CUIDADO**

*Quando for limpar os bancos, não use solventes orgânicos, tais como tiner, benzeno, álcool ou gasolina. Estes produtos podem danificar a superfície do aquecedor ou dos bancos.*



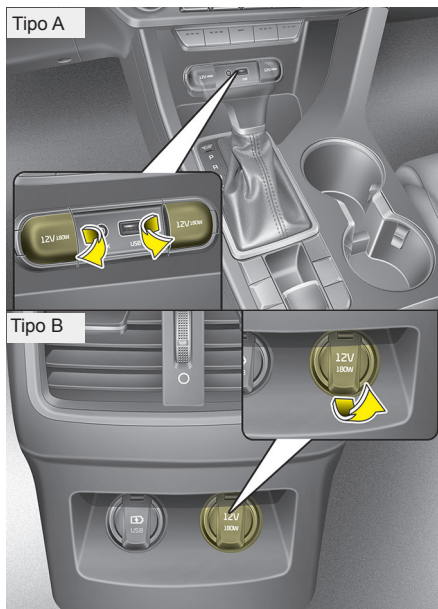

### Tomada de energia

As tomadas de energia alimentam telefones celulares ou outros dispositivos projetados para funcionar com o sistema elétrico do veículo. Os dispositivos devem consumir menos de 10 ampéres com o motor funcionando.

### ⚠ CUIDADO

- *Utilize a tomada de energia somente quando o motor estiver funcionando e remova o plugue da tomada depois de terminar de usá-la. O uso da tomada de energia por um longo período com o motor desligado pode fazer a bateria descarregar.*
- *Utilize somente aparelhos elétricos de 12V, que consomem menos de 10 ampéres.*
- *Ajuste o ar condicionado ou o aquecedor para o menor nível de funcionamento quando você tiver que usar uma tomada de energia.*
- *Feche a tampa quando não estiver em uso.*
- *Alguns dispositivos elétricos podem causar interferência eletrônica quando conectados a tomada de um veículo. Estes dispositivos podem causar estática de áudio excessiva e defeitos em outros sistemas ou dispositivos eletrônicos usados no veículo.*

(Continua)

### (Continuação)

- *Evite utilizar o aquecedor ou o A/C se você precisar utilizar a tomada multiuso. Se precisar utilizar o aquecedor ou o A/C simultaneamente, coloque-o no ajuste mínimo.*
- *Alguns equipamentos elétricos adicionais podem induzir à interferência eletromagnética. Isso levará a falhas ou impedir uma boa recepção de Áudio/Vídeo e do sistema elétrico.*
- *Certifique-se sempre que os adicionais elétricos estão totalmente conectados às tomadas multiuso. Itens mal conectados pode causar defeitos elétricos.*

### ⚠ ATENÇÃO

Não coloque os dedos ou elementos estranhos (pino etc.) na tomada de energia e não a toque com as mãos úmidas. Você pode levar um choque.

1

2

3

4

5

6

7

8

9

10

## Equipamentos do seu veículo

1

2

3

4



5

### Carregador USB (se equipado)

O carregador USB foi projetado para recarregar baterias de pequenos dispositivos eletrônicos que utilizam cabo USB. Os dispositivos elétricos podem ser recarregados com o botão de Partida/Parada do Motor nas posições ACC/ON/START.

6

O nível de carga da bateria pode ser monitorado no dispositivo elétrico.

7

Após o uso, desconecte o cabo USB da entrada USB.

8

9

1

- Alguns dispositivos não são suportados no modo carga rápida, mas serão carregados em velocidade regular.
- Utilize o carregador USB com o motor ligado, para evitar descarga da bateria.
- Somente dispositivos que se encaixam na entrada USB podem ser usados.
- O carregador USB pode ser utilizado somente para fins de carga de bateria.
- Os carregadores de bateria não podem ser carregados.

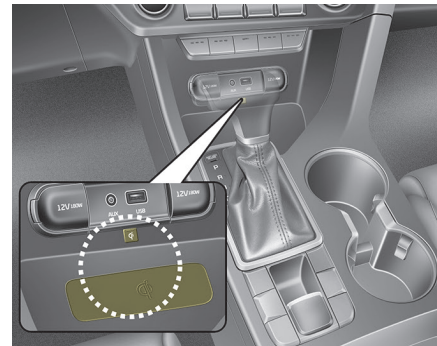

### Carregador sem fio para smartphone (se equipado)

É um sistema sem fio para carregar smartphone, localizado na frente do console central.

Feche corretamente todas as portas e gire a ignição para a posição ACC ou IGN ON. Para iniciar o carregamento sem fio, coloque o smartphone equipado com a função de carga sem fio no painel do carregador sem fio.



## Equipamentos do seu veículo

Para obter melhores resultados de carga, coloque o smartphone no centro do painel de carregamento.

O carregador sem fio foi projetado para um smartphone equipado com Qi para somente um usuário. Leia a capa acessória do smartphone ou a página online do fabricante para verificar se seu smartphone suporta a função Qi.

### **Carregador sem fio para smartphone**

1. Remova qualquer objeto do painel de carregamento do smartphone, incluindo a smart key. Se houver algum outro objeto no painel, que não o smartphone, o carregador sem fio poderá não funcionar corretamente.
2. Coloque o smartphone no centro do painel do carregador sem fio.
3. A luz indicadora mudará para a cor laranja quando o carregamento sem fio começar. Após a carga estar completa, a luz laranja irá mudar para a cor verde.
4. Você pode optar por ligar ou desligar a função do carregador sem fio, selecionando USM no painel de instrumentos (Leia “Painel de Instrumentos” para detalhes).

Se o carregador sem fio não funcionar, mova gentilmente seu smartphone em torno do painel até que a luz indicadora do carregador fique laranja. Dependendo do smartphone, a luz indicadora do carregador pode não ficar verde mesmo após a carga ter sido completada.

Se o carregador sem fio não estiver funcionando corretamente, a luz laranja irá piscar e brilhar por 10 segundos e apagará. Em tais casos, remova o smartphone do painel and coloque-o de volta, ou verifique mais uma vez o estado de carga. Se você deixar o smartphone no painel quando a ignição do veículo estiver desligada, o veículo irá alertá-lo através de mensagens e alertas (aplicável para veículos com guia de voz (função) após a função “Goodbye” ter sido finalizada no painel de instrumentos.

1

2

3

4

5

6

7

8

9

1

1

2

3

4

5

6

7

8

9

1

**⚠ CUIDADO**

- Se a temperatura interna do sistema do carregador sem fio aumentar acima de uma determinada temperatura, o sistema irá parar de funcionar. Após a temperatura cair para menos do limite, a função irá retornar.
- Se algum objeto metálico, tal como moedas, estiver entre o carregador sem fio e o smartphone, o carregador poderá falhar. Além disso, qualquer objeto metálico fará a temperatura aumentar.
- Se houver algum objeto metálico entre o smartphone e o painel do carregador sem fio, remova o smartphone imediatamente. Remova o objeto metálico após ter esfriado completamente.
- O carregador sem fio pode não funcionar corretamente se houver um acessório pesado sobre o smartphone.

(Continua)

(Continuação)

- O carregador sem fio irá parar de funcionar quando utilizando a função de smart key para evitar quebra da onda de rádio.
- O carregador sem fio irá parar de funcionar se a smart key for retirada para fora do veículo com a ignição na posição ON.
- O carregador sem fio irá parar de funcionar se qualquer uma das portas for aberta (aplicável para veículos equipados com smart key).
- O carregador sem fio irá parar de funcionar quando o veículo for desligado.
- O carregador sem fio irá parar de funcionar se o smartphone não estiver completamente conectado ao painel do carregador sem fio.
- Itens equipados com componentes magnéticos, tais como cartão de crédito, cartão telefônico, livro bancário, ticket para meios de transporte e similares podem ser danificados durante a utilização do carregador sem fio.

(Continua)

(Continuação)

- Para melhores resultados, coloque o smartphone no centro do painel do carregador. O smartphone poderá não carregar se localizado próximo à beirada do carregador. Quando o smartphone é carregado, ele pode aquecer excessivamente.
- Para smartphones sem o sistema de carga sem fio embutido, é necessário um acessório adequado.
- Os smartphones de alguns fabricantes podem exibir mensagens em corrente baixa. Isso é uma característica particular do smartphone e não implica defeito da função do carregador sem fio.
- A luz indicadora do smartphone de alguns fabricantes pode permanecer amarela após o smartphone ter sido carregado. Essa é uma característica do smartphone e não um defeito do carregador sem fio.

(Continua)



### (Continuação)

- Quando um smartphone sem a função de carregamento sem fio ou um objeto metálico é colocado no painel do carregador, poderá ser ouvido um pequeno ruído. Esse pequeno ruído é devido à verificação de compatibilidade pelo veículo do objeto colocado no painel do carregador. Isso não afeta seu veículo ou o smartphone.

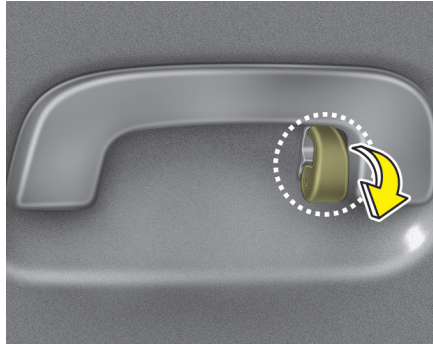

\* O acessório real pode diferir da ilustração acima.

### Gancho para roupas (se equipado)

Para utilizar o gancho, puxe para baixo a parte superior do gancho.

### ⚠ CUIDADO

Não pendure roupas pesadas, pois elas podem danificar o gancho.

### ⚠ ATENÇÃO

Não pendure nada que não seja roupa. No caso de um acidente, poderá danificar o veículo ou causar lesões.

1

2

3

4

5

6

7

8

9

I

1

2

3

4

5

6

7

8

9

I

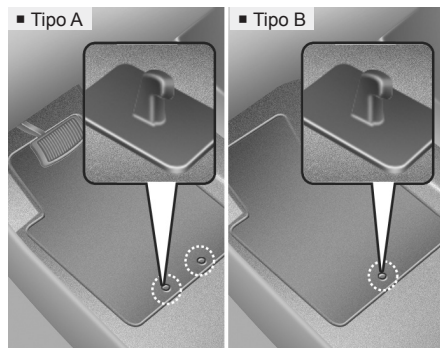

### 5 Ancoragens para o(s) tapete(s) (se equipado)

Quando for utilizar um tapete sobre o carpete do assoalho dianteiro, fixe-o corretamente nas ancoragens do veículo. Isto evita que o tapete deslize para frente.

### ⚠ ATENÇÃO

Os itens dados a seguir devem ser observados quando for instalar **QUALQUER** tapete no veículo:

- Assegure que o tapete esteja corretamente fixado nas ancoragens antes de começar a trafegar.
- Não utilize **NENHUM** tapete que não possa ser firmemente fixado nas ancoragens.
- Não coloque um tapete sobre outro tapete (por exemplo, um tapete de borracha sobre um tapete feito de carpete). Somente um tapete deve ser instalado em cada posição.

**IMPORTANTE** - Seu veículo foi fabricado com ancoragens para tapete do lado do motorista, projetadas para prender seguramente o tapete em seu lugar. Para evitar qualquer interferência no acionamento dos pedais, a KIA recomenda que somente tapetes originais KIA sejam utilizados.



## Equipamentos do seu veículo

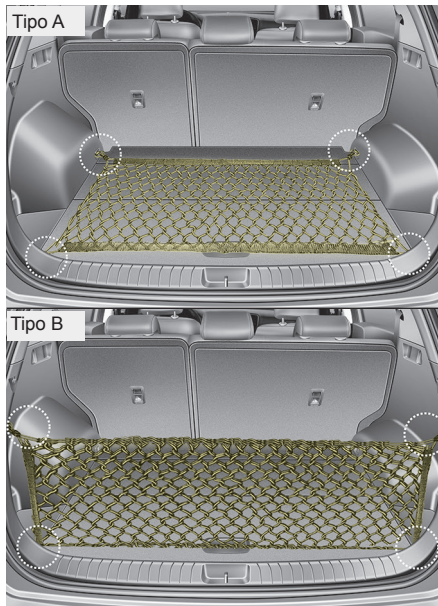

### Suporte da rede de bagagem (se equipado)

Para evitar que os itens sejam movidos dentro da área de carga, poderão ser utilizados suportes, localizados na área de carga para fixa a rede de bagagem. Se necessário, recomendamos que você entre em contato com uma Concessionária Autorizada Kia.

### ⚠ CUIDADO

Para evitar danos aos itens ou ao veículo, tome cuidado ao transportar objetos frágeis ou volumosos no compartimento de bagagem.

### ⚠ ATENÇÃO

Para evitar ferimentos aos olhos, NÃO estique excessivamente a rede de bagagem. SEMPRE mantenha o rosto e o corpo fora do curso de recolhimento da rede de bagagem. NÃO use a rede de bagagem quando a cinta apresentar sinais visíveis de desgaste ou danos.

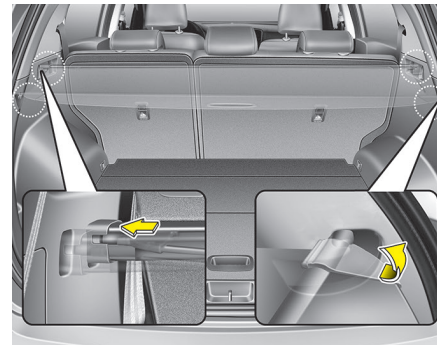

### Tela de segurança de carga (se equipado)

Utilize a tela de segurança de carga para ocultar itens armazenados na área de carga. Para utilizar a tela de segurança de carga, puxe a maçaneta para trás e introduza as extremidades nas ranhuras.

- 1
- 2
- 3
- 4
- 5
- 6
- 7
- 8
- 9
- 10
- 11



## Equipamentos do seu veículo

- 1
- 2
- 3
- 4
- 5
- 6
- 7
- 8
- 9
- 1

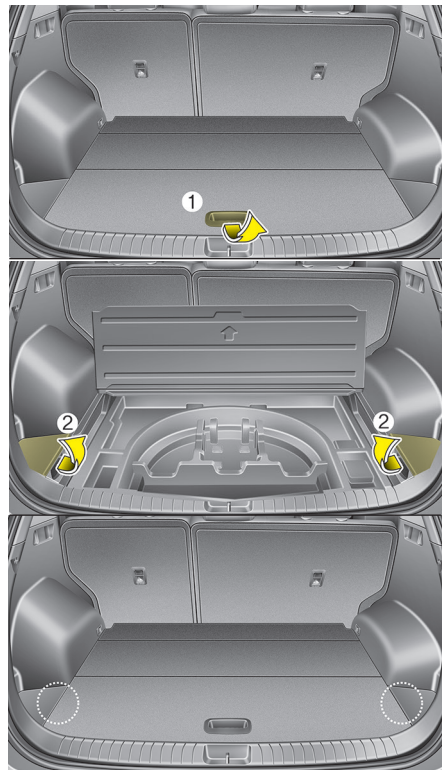

Quando a tela de segurança de carga não estiver em uso, siga as etapas abaixo.

1. Puxe a cobertura de bagagem para cima, utilizando a alça (1).
2. Puxe para cima a cobertura em formato de triângulo para cima (2).
3. Coloque a tela de segurança de bagagem na parte inferior da área de carga.

### **⚠ ATENÇÃO**

- *Não coloque objetos sobre a tela de segurança de carga. Tais objetos podem ser atirados dentro do veículo, levando a possíveis ferimentos nos ocupantes do veículo, durante um acidente ou ao frear.*
- *Jamais permite que alguém viaje no compartimento de bagagem. Ele foi apenas designado para transportar bagagem.*
- *Mantenha o equilíbrio do veículo e localize o peso o mais para frente possível.*

### **⚠ CUIDADO**

*Uma vez que a tela de segurança de carga pode ser danificada ou deformada, não coloque a bagagem sobre ela quando estiver em uso.*





### CARACTERÍSTICAS EXTERNAS

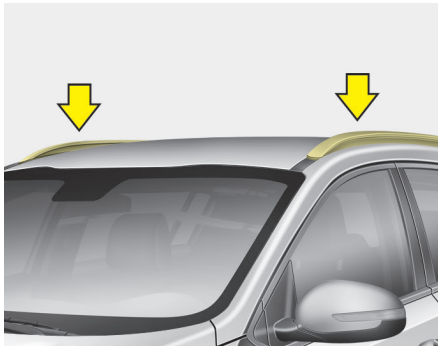

#### Bagageiro do teto (se equipado)

Caso o veículo esteja equipado com bagageiro do teto, você poderá transportar a carga sobre a parte superior do veículo. Barras transversais e componentes de fixação necessário para instalar o bagageiro do teto no veículo podem ser obtidos em uma Concessionária Autorizada Kia ou em uma loja especializada.

#### \* NOTA

- As barras transversais (se equipado) devem ser colocadas nas posições apropriadas para transporte de carga, antes que os itens sejam colocados sobre o bagageiro do teto.
- Caso o veículo esteja equipado com teto solar, certifique-se de posicionar a carga sobre o bagageiro do teto de tal forma que não possa interferir quanto ao funcionamento do teto solar.
- Quando o bagageiro do teto não estiver em uso para transportar a carga, poderá ser necessário que as barras transversais sejam reposicionadas, caso seja percebido ruído do vento.

#### ! CUIDADO

- Ao transportar carga sobre o bagageiro do teto, tome as precauções necessárias para certificar-se que a carga não danifique o teto do veículo.
- Ao transportar grandes objetos no bagageiro do teto, certifique-se de não exceder o comprimento ou a largura total do teto.
- Ao transportar carga sobre o bagageiro do teto, não acione o teto solar (se equipado).

1

2

3

4

5

6

7

8

9

I

1

### **⚠ ATENÇÃO**

- A especificação dada a seguir é o peso máximo que pode ser colocado no rack de teto. Distribua a carga o mais uniformemente possível nas barras transversais (se equipado) e no rack de teto e prenda a carga firmemente.

2

3

4

RACK DE TETO	100kg UNIFORMEMENTE DISTRIBUÍDOS
--------------	--

5

Colocar carga ou bagagem no rack de teto com peso acima da especificação pode danificar o veículo.

6

- O centro de gravidade do veículo ficará mais alto quando houver carga no rack de teto. Evite arrancadas e frenagens bruscas, curvas fechadas, manobras abruptas e velocidade alta, que possam resultar na perda de controle do veículo ou em capotamento, causando um grave acidente.

7

8

9

1

(Continua)

### (Continuação)

- Sempre dirija devagar e faça as curvas cuidadosamente quando estiver carregando objetos no rack de teto. Fortes rajadas de vento, ocasionadas pelos veículos que passam, ou naturalmente, podem causar uma pressão ascendente nos objetos colocados no rack de teto. Isto é especialmente verdadeiro quando se carrega objetos grandes e planos, tais como painéis de madeira ou colchões. Isto pode fazer com que esses objetos caiam do rack de teto e causem danos ao veículo ou a terceiros próximos do veículo.
- Para evitar danos ou a perda da carga, verifique frequentemente, antes de trafegar e enquanto trafega, se a carga no rack de teto está corretamente fixada.



**Sistema de áudio / 5-2**

**Áudio (sem tela de toque) / 5-7**

**Áudio (com tela de toque) / 5-62**

**Declaração de conformidade / 5-133**

1

2

3

4

**Áudio**

**5**

6

7

8

9

I



## SISTEMA DE ÁUDIO

### \* NOTA

1

Se você instalar uma lâmpada para farol do tipo HID comprada no mercado de reposição, o sistema de áudio e os dispositivos eletrônicos do veículo poderão apresentar defeitos.

2

3

\* Se seu veículo estiver equipado com o sistema AVN (Áudio, Vídeo e Navegação), leia o manual fornecido à parte para informações mais detalhadas.

4

5

6

7

8

9

1

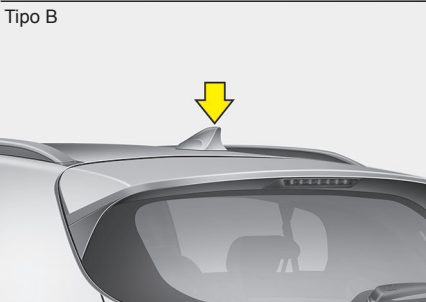
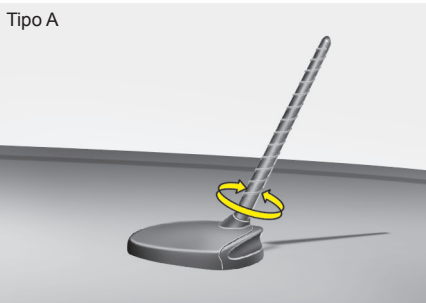

### Antena

#### Antena do tipo mastro (se equipado)

Seu veículo usa uma antena de teto para receber os sinais de radiodifusão de AM e FM. Este mastro de antena é removível. Para remover o mastro da antena, gire-o no sentido anti-horário. Para instalar a antena, gire-a no sentido horário.

#### Antena tipo shark (tubarão) (se equipado)

A antena tipo shark irá receber os dados transmitidos.

### ⚠ CUIDADO

#### Antena do tipo mastro

- Antes de entrar em um local com altura baixa ou um lava-rápido, remova o mastro da antena girando-o no sentido anti-horário. Caso contrário, a antena poderá ser danificada.
- Ao reinstalar o mastro da antena, é importante que ele seja totalmente apertado e ajustado na posição vertical para assegurar a recepção adequada. Mas ele pode ser removido ao estacionar o veículo ou ao carregar carga no bagageiro do teto.
- Quando a carga é transportada no bagageiro do teto, não coloque a carga próxima ao mastro da antena, para assegurar a recepção adequada.

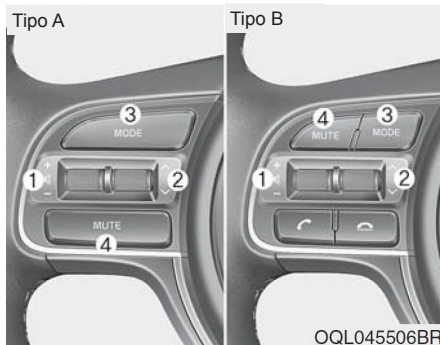

### Controle do áudio no volante de direção (se equipado)

O volante de direção pode ter os botões do controle do áudio.

#### CUIDADO

**Não acione os botões do controle remoto do áudio simultaneamente.**

#### VOLUME (+ / -) (1)

- Pressione o botão para cima (+) para aumentar o volume.
- Pressione o botão para baixo (-) para diminuir o volume.

#### PROCURA/PRÉ-AJUSTE (SEEK) (∧ / ∨) (2)

O botão SEEK/PRESET tem funções diferentes baseadas no modo do sistema. Para as funções a seguir, o botão deve ser pressionado por 0,8 segundo ou mais.

#### Modo RÁDIO

Tem a função de botão de seleção AUTO SEEK (procura automática).

#### Modo CD/USB/iPod®

Tem a função de botão FF/REW.

Se o botão SEEK/PRESET for pressionado por menos de 0,8 segundo, funcionará conforme segue em cada modo:

#### Modo RÁDIO

Tem a função de botão PRESET STATION.

#### Modo CD/USB/iPod®

Tem a função de botão TRACK UP/DOWN.

#### MODO ( ) (3)

Pressione o botão para mudar a fonte do áudio.

FM → AM → CD → USB/iPod® → AUX → MY MUSIC → áudio *Bluetooth*®

#### MUDO ( ) (4)

- Pressione o botão para cancelar o som.
- Pressione o botão para desligar o microfone durante uma ligação telefônica.

As informações detalhadas dos botões do áudio estão descritas nas páginas a seguir, nesta seção.

1

2

3

4

5

6

7

8

9

1



- 1
- 2
- 3
- 4
- 5**
- 6
- 7
- 8
- 9
- 1

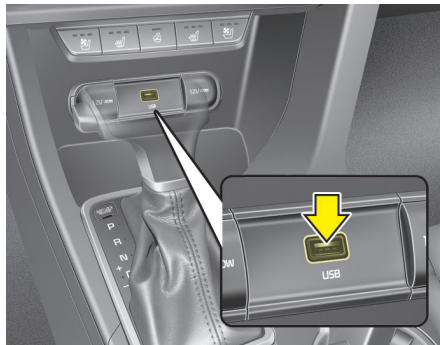

### 5 Entradas Auxiliar, USB

Você pode utilizar a entrada auxiliar para conectar dispositivos de áudio, e a entrada USB para conectar USB ou iPod®.

### 7 \* NOTA

Ao utilizar um dispositivo de áudio portátil conectado à tomada de energia, pode ocorrer algum ruído durante a execução. Se isso ocorrer, utilize a fonte de energia do dispositivo de áudio portátil.

\* iPod® é uma marca comercial da Apple Inc.

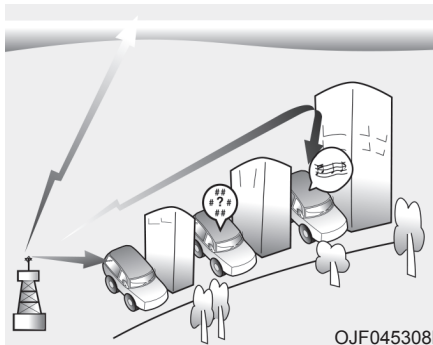

### Como o sistema de áudio funciona

#### Recepção FM

Os sinais de rádio AM e FM são irradiados por torres de transmissão localizadas ao redor da cidade. Eles são captados pela antena dos veículos. Este sinal é, então, recebido pelo rádio e é enviado aos alto-falantes.

Quando um sinal forte alcança o veículo, a precisa engenharia do sistema de áudio assegura a melhor qualidade de reprodução possível. Entretanto, em alguns casos o sinal que chega ao veículo pode não ser forte e limpo.

Isto pode ser devido a fatores tais como a distância da estação de rádio, proximidade de outras estações de rádio fortes ou a presença de edifícios, pontes ou outras obstruções grandes existentes na área.

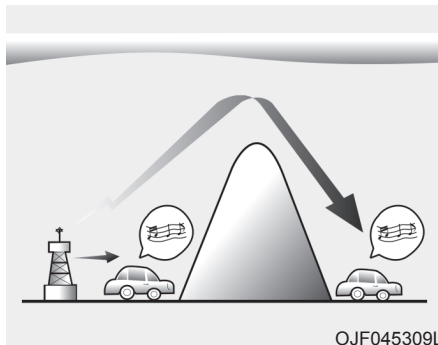

### Recepção AM (MW, LW)

As irradiações de AM podem ser recebidas a distâncias maiores que as de FM. Isto se deve ao fato de que as ondas de rádio AM são transmitidas em baixa frequência. Estas ondas de rádio longas e de baixa frequência podem seguir a curvatura da superfície ao invés de trafegarem em linha reta na atmosfera. Além disso, elas fazem curvas ao redor de obstruções, de modo que possam proporcionar uma melhor cobertura de sinal.

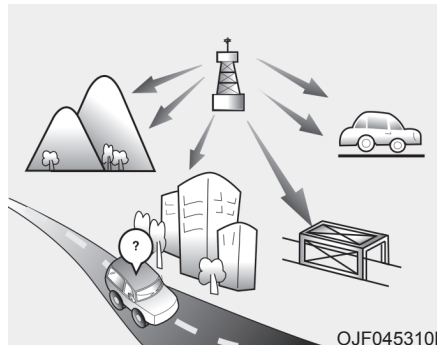

### Estações de rádio FM

As irradiações de FM são transmitidas em alta frequência e não se curvam para seguir a superfície da terra. Devido a isto, as irradiações de FM geralmente começam a enfraquecer a pequenas distâncias da estação. Além disso, os sinais de FM são mais facilmente afetados por prédios, montanhas ou outras obstruções. Isto pode fazer com que certas condições de som possam levá-lo a acreditar que existe algum problema com o rádio. As condições a seguir são normais e não indicam problemas com o rádio:

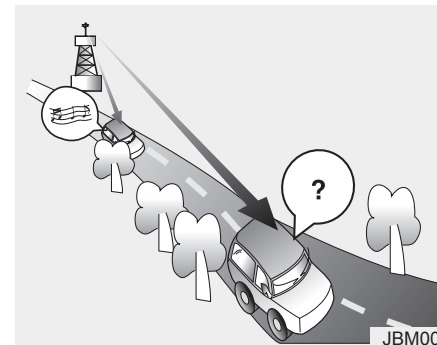

- **Enfraquecimento** – Conforme o veículo se afasta da estação de rádio, o sinal enfraquece e o som começa a desaparecer. Quando isto ocorre, sugerimos sintonizar uma estação mais forte.
- **Perturbação/Estática** – Sinais fracos de FM ou grandes obstruções entre o transmissor e o rádio podem distorcer o sinal, causando estática ou ruídos de perturbação. Reduzindo-se o nível de agudos pode-se diminuir este efeito até que o distúrbio cesse.

1

2

3

4

5

6

7

8

9

1



## Áudio

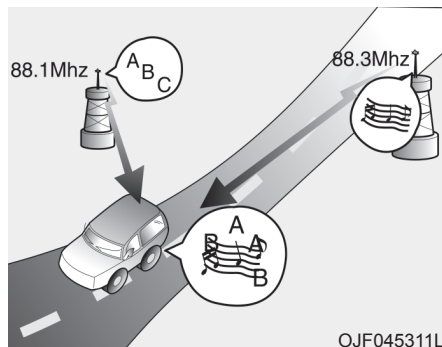

1

2

3

4

5

6

7

8

9

1

- Troca de Estações – Conforme o sinal de FM enfraquece, um outro sinal mais forte, próximo da mesma frequência, pode começar a tocar. Isto ocorre porque o rádio é projetado para travar no sinal mais claro. Se isto acontecer, selecione uma estação com sinal mais forte.
- Cancelamento de Múltiplos Caminhos – Os sinais de rádio que são recebidos de várias direções podem causar distorção ou enfraquecimento. Isto pode ser causado por sinais diretos e refletidos vindos da mesma estação, ou por sinais de duas estações com frequências próximas. Se isto ocorrer, selecione outra estação até que a condição tenha passado.

### Uso de aparelho celular ou de rádio comunicador

Quando um celular é utilizado dentro do veículo, pode ser produzido ruído pelo rádio. Isto não significa que haja algo de errado com o equipamento de áudio. Neste caso, use o celular em um local o mais distante possível do equipamento de áudio.

#### ⚠ CUIDADO

**Quando utilizar um sistema de comunicação tal como um celular ou um radiocomunicador dentro do veículo, deve-se usar uma antena externa separada. Quando um celular ou um radiocomunicador é utilizado somente com a antena interna, ele pode interferir no sistema eletrônico do veículo e afetar adversamente o funcionamento seguro do veículo.**

#### ⚠ ATENÇÃO

**Não utilize um celular quando estiver dirigindo. Deve-se parar em um local seguro para utilizá-lo.**





## ÁUDIO (sem tela de toque)

### ■ Tipo A-1



(Equipado com Tecnologia sem Fio *Bluetooth*®)

### ■ Tipo A-2



1

2

3

4

5

6

7

8

9

I

\* O formato real pode diferir das ilustrações acima.

QLA50000EE/QLA50001EE



# Áudio

## Características do seu áudio



1

2

3

4

5

### (1) EJETAR

- Ejeta o disco.

6

### (2) RÁDIO (Tipo A-1)

- Muda para o modo FM/AM.
- Cada vez que o botão é pressionado, o modo muda na ordem FM1 → FM2 → FMA → AM → AMA.

7

8

9

1

### (3) MÍDIA

- Muda para o modo CD, USB (iPod®), AUX, My Music\*, Áudio BT\*.
- Cada vez que a tecla é pressionada, o modo muda na ordem CD, USB (iPod®), AUX, My Music\*, Áudio BT\*.

\* se equipado

### (4) TELEFONE (Tipo A-1)

- Aciona a tela do telefone.
- Quando não há um telefone conectado, é exibida a tela de conexão.

### (5) SEEK TRACK

- Modo Rádio: Automaticamente procura por frequências de transmissão.
- Modos CD, USB, iPod®, My Music\*
  - Pressionar brevemente a tecla: Move para a música (arquivo) seguinte ou anterior.
  - Pressionar e manter a tecla pressionada: Avança ou retrocede a música atual.

\* se equipado

### (6) Botão POWER/VOL

- Power: pressione este botão para ligar/desligar.
- Volume: gire este botão para a direita/esquerda para controlar o volume.



### (7) [1] a [6] (Preset)

- Modo Rádio: Salva as frequências (canais) ou recebe frequências salvas (canais).
  - Modo CD, USB, iPod®, My Music\*:
    - [RPT] : Repetir
    - [RDM] : Aleatório
- O número do menu é selecionado na tela pop up do Rádio, Mídia, Ajuste e Menu.

\* se equipado



**(8) DISP**

- Cada vez que a tecla é pressionada brevemente, desliga a tela → liga a tela → desliga a tela.
- O funcionamento do áudio é mantido e somente a tela é desligada.
- Se a tela estiver desligada, pressione qualquer tecla para ligá-la novamente.

**(9) TA/SCAN**

- Modo Rádio
  - Pressionar a tecla brevemente : Liga/desliga o modo TA.
  - Pressionar e manter a tecla pressionada : Transmite todas as estações por 5 segundos cada.
- Modos CD, USB, My Music\*
  - Pressionar e manter a tecla pressionada : Executa todas as músicas (arquivos) por 10 segundos cada.
  - Pressione e mantenha a tecla pressionada novamente para continuar ouvindo a música (arquivo) em execução.

\* se equipado

**(10) AJUSTE/RELÓGIO**

- Pressionar a tecla brevemente : Move para os modos Visor, Som, Relógio, Telefone e Ajustes do Sistema.
- Pressionar e manter a tecla pressionada : Move para a tela de ajuste da Hora.

**(11) MENU**

- Exibe os menus para o modo em execução.
- Lista do iPod®: Muda para a categoria acima.

**(12) FOLDER (PASTA)**

- Modos CD de MP3, USB: procura pastas.

**(13) Botão TUNE**

- Modo rádio: Muda a frequência ao girar o botão para a direita/esquerda
- Modos CD, USB, iPod®, My Music\*: Procura músicas (arquivos) ao girar o botão para a direita/esquerda. Quando a música desejada for exibida, pressione o botão para reproduzi-la.
- Muda o foco em todos os menus de seleção e seleciona os menus.

\* se equipado

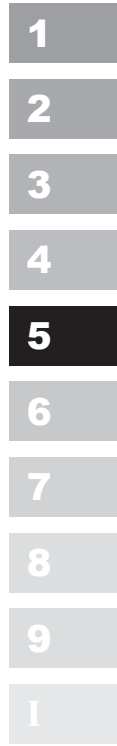

# Áudio



1

2

3

4

5

## (14) FM (Tipo A-2)

- Muda para o modo FM.
- Cada vez que o botão é pressionado, o modo muda na ordem FM1 → FM2 → FMA.

6

7

8

9

10

## (15) AM (Tipo A-2)

- Muda para o modo AM → AMA.



■ Tipo A-3



(Equipado com Tecnologia sem Fio *Bluetooth*®)

■ Tipo A-4



1

2

3

4

5

6

7

8

9

10

\* O formato real pode diferir das ilustrações acima.

QLA50002EE/QLA50003EE



## Características do seu áudio



1

2

3

4

5

6

7

8

9

1

### (1) EJETAR

- Ejeta o disco.

### (2) RÁDIO (Tipo A-3)

- Muda para o modo FM/AM.
- Cada vez que o botão é pressionado, o modo muda na ordem FM1 → FM2 → FMA → AM → AMA.

### (3) MÍDIA

- Muda para o modo CD, USB (iPod®), AUX, My Music\*, Áudio BT\*.
- Cada vez que a tecla é pressionada, o modo muda na ordem CD, USB (iPod®), AUX, My Music\*, Áudio BT\*.

\* se equipado

### (4) TELEFONE (Tipo A-3)

- Aciona a tela do telefone.
- Quando não há um telefone conectado, é exibida a tela de conexão.

### (5) SEEK TRACK

- Modo Rádio: Automaticamente procura por frequências de transmissão.
- Modos CD, USB, iPod®, My Music\*
  - Pressionar brevemente a tecla: Move para a música (arquivo) seguinte ou anterior.
  - Pressionar e manter a tecla pressionada: Avança ou retrocede a música atual.

\* se equipado

### (6) Botão POWER/VOL

- Power: pressione este botão para ligar/desligar.
- Volume: gire este botão para a direita/esquerda para controlar o volume.



### (7) [1] a [6] (Preset)

- Modo Rádio: Salva as frequências (canais) ou recebe frequências salvas (canais).

- Modo CD, USB, iPod®, My Music\*:

- [RPT] : Repetir

- [RDM] : Aleatório

O número do menu é selecionado na tela pop up do Rádio, Mídia, Ajuste e Menu.

\* se equipado



## (8) DISP

- Cada vez que a tecla é pressionada brevemente, desliga a tela → liga a tela → desliga a tela.
- O funcionamento do áudio é mantido e somente a tela é desligada.
- Se a tela estiver desligada, pressione qualquer tecla para ligá-la novamente.

## (9) SCAN

- Modo Rádio
  - Pressionar a tecla : Transmite todas as estações por 5 segundos cada.
- Modos CD, USB, My Music\*
  - Pressionar a tecla : Executa todas as músicas (arquivos) por 10 segundos cada.
  - Pressione a tecla novamente para continuar ouvindo a música (arquivo) em execução.

\* se equipado

## (10) AJUSTE/RELÓGIO

- Pressionar a tecla brevemente : Move para os modos Visor, Som, Relógio, Telefone e Ajustes do Sistema.
- Pressionar e manter a tecla pressionada : Move para a tela de ajuste da Hora.

## (11) MENU

- Exibe os menus para o modo em execução.
- Lista do iPod®: Muda para a categoria acima.

## (12) FOLDER (PASTA)

- Modos CD de MP3, USB: procura pastas.

## (13) Botão TUNE

- Modo rádio: Muda a frequência ao girar o botão para a direita/esquerda
- Modos CD, USB, iPod®, My Music\*: Procura músicas (arquivos) ao girar o botão para a direita/esquerda. Quando a música desejada for exibida, pressione o botão para reproduzi-la.
- Muda o foco em todos os menus de seleção e seleciona os menus.

\* se equipado

1

2

3

4

5

6

7

8

9

I

# Áudio



1

2

3

4

5

## (14) FM (Tipo A-4)

- Muda para o modo FM.
- Cada vez que o botão é pressionado, o modo muda na ordem FM1 → FM2 → FMA.

6

7

8

9

1

## (15) AM (Tipo A-4)

- Muda para o modo AM → AMA.





■ Tipo A-5



(Equipado com Tecnologia sem Fio **Bluetooth®**)

■ Tipo A-6



- 1
- 2
- 3
- 4
- 5**
- 6
- 7
- 8
- 9
- I

\* O formato real pode diferir das ilustrações acima.

QLA50004EE/QLA50005EE



## Características do seu áudio



1

2

3

4

5

6

7

8

9

1

### (1) **EJETAR**

- Ejeta o disco.

### (2) **RÁDIO (Tipo A-5)**

- Muda para o modo FM/AM.
- Cada vez que o botão é pressionado, o modo muda na ordem FM1 → FM2 → FMA → AM → AMA.

### (3) **MÍDIA**

- Muda para o modo CD, USB (iPod®), AUX, My Music\*, Áudio BT\*.
- Cada vez que a tecla é pressionada, o modo muda na ordem CD, USB (iPod®), AUX, My Music\*, Áudio BT\*.

\* se equipado

### (4) **TELEFONE (Tipo A-5)**

- Aciona a tela do telefone.
- Quando não há um telefone conectado, é exibida a tela de conexão.

### (5) **SEEK TRACK**

- Modo Rádio: Automaticamente procura por frequências de transmissão.
- Modos CD, USB, iPod®, My Music\*
  - Pressionar brevemente a tecla: Move para a música (arquivo) seguinte ou anterior.
  - Pressionar e manter a tecla pressionada: Avança ou retrocede a música atual.

\* se equipado

### (6) Botão **POWER/VOL**

- Power: pressione este botão para ligar/desligar.
- Volume: gire este botão para a direita/esquerda para controlar o volume.

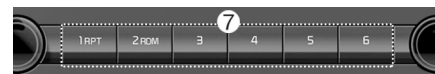

### (7) **[1] a [6] (Preset)**

- Modo Rádio: Salva as frequências (canais) ou recebe frequências salvas (canais).
  - Modo CD, USB, iPod®, My Music\*:
    - **[RPT]** : Repetir
    - **[RDM]** : Aleatório
- O número do menu é selecionado na tela pop up do Rádio, Mídia, Ajuste e Menu.
- \* se equipado



**(8) DISP**

- Cada vez que a tecla é pressionada brevemente, desliga a tela → liga a tela → desliga a tela.
- O funcionamento do áudio é mantido e somente a tela é desligada.
- Se a tela estiver desligada, pressione qualquer tecla para ligá-la novamente.

**(9) TA/SCAN**

- Modo Rádio
  - Pressionar a tecla brevemente : Liga/Desliga TA
  - Pressionar e manter a tecla pressionada : Transmite todas as estações por 5 segundos cada.
- Modos CD, USB, My Music\*
  - Pressionar e manter a tecla pressionada: Executa todas as músicas (arquivos) por 10 segundos cada.
  - Pressionar e manter a tecla pressionada novamente para continuar ouvindo a música (arquivo) em execução.

\* se equipado

**(10) AJUSTE/RELÓGIO**

- Pressionar a tecla brevemente : Move para os modos Visor, Som, Relógio, Telefone e Ajustes do Sistema.
- Pressionar e manter a tecla pressionada : Move para a tela de ajuste da Hora.

**(11) MENU**

- Exibe os menus para o modo em execução.
- Lista do iPod®: Muda para a categoria acima.

**(12) FOLDER (PASTA)**

- Modos CD de MP3, USB: procura pastas.

**(13) Botão TUNE**

- Modo rádio: Muda a frequência ao girar o botão para a direita/esquerda
- Modos CD, USB, iPod®, My Music\*: Procura músicas (arquivos) ao girar o botão para a direita/esquerda. Quando a música desejada for exibida, pressione o botão para reproduzi-la.
- Muda o foco em todos os menus de seleção e seleciona os menus.

\* se equipado

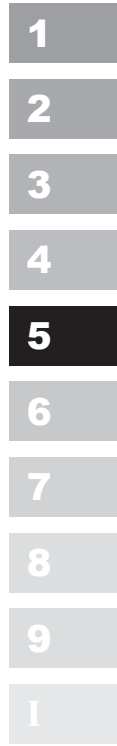



## Áudio



1

2

3

4

5

### (14) FM (Tipo A-6)

- Muda para o modo FM.
- Cada vez que o botão é pressionado, o modo muda na ordem FM1 → FM2.

6

7

### (15) AM (Tipo A-6)

- Muda para o modo AM.

8

9

10





■ Tipo A-7



(Equipado com Tecnologia sem Fio **Bluetooth®**)

■ Tipo A-8



- 1
- 2
- 3
- 4
- 5
- 6
- 7
- 8
- 9
- I

\* O formato real pode diferir das ilustrações acima.

QLA50006EE/QLA50007EE



## Características do seu áudio



1

2

3

4

5

6

7

8

9

1

### (1) **EJETAR**

- Ejeta o disco.

### (2) **RÁDIO (Tipo A-7)**

- Muda para o modo FM/AM.
- Cada vez que o botão é pressionado, o modo muda na ordem FM1 → FM2 → AM.

### (3) **MÍDIA**

- Muda para o modo CD, USB (iPod®), AUX, My Music\*, Áudio BT\*.
- Cada vez que a tecla é pressionada, o modo muda na ordem CD, USB (iPod®), AUX, My Music\*, Áudio BT\*.

\* se equipado

### (4) **TELEFONE (Tipo A-7)**

- Aciona a tela do telefone.
- Quando não há um telefone conectado, é exibida a tela de conexão.

### (5) **SEEK TRACK**

- Modo Rádio: Automaticamente procura por frequências de transmissão.
- Modos CD, USB, iPod®, My Music\*
  - Pressionar brevemente a tecla: Move para a música (arquivo) seguinte ou anterior.
  - Pressionar e manter a tecla pressionada: Avança ou retrocede a música atual.

\* se equipado

### (6) Botão **POWER/VOL**

- Power: pressione este botão para ligar/desligar.
- Volume: gire este botão para a direita/esquerda para controlar o volume.



### (7) **[1] a [6] (Preset)**

- Modo Rádio: Salva as frequências (canais) ou recebe frequências salvas (canais).
  - Modo CD, USB, iPod®, My Music\*:
    - **[RPT]** : Repetir
    - **[RDM]** : Aleatório
- O número do menu é selecionado na tela pop up do Rádio, Mídia, Ajuste e Menu.
- \* se equipado



## (8) DISP

- Cada vez que a tecla é pressionada brevemente, desliga a tela → liga a tela → desliga a tela.
- O funcionamento do áudio é mantido e somente a tela é desligada.
- Se a tela estiver desligada, pressione qualquer tecla para ligá-la novamente.

## (9) SCAN

- Modo Rádio
  - Pressionar a tecla : Transmite todas as estações por 5 segundos cada.
- Modos CD, USB, My Music\*
  - Pressionar a tecla : Executa todas as músicas (arquivos) por 10 segundos cada.
  - Pressione a tecla novamente para continuar ouvindo a música (arquivo) em execução.

\* se equipado

## (10) AJUSTE/RELÓGIO

- Pressionar a tecla brevemente : Move para os modos Visor, Som, Relógio, Telefone e Ajustes do Sistema.
- Pressionar e manter a tecla pressionada : Move para a tela de ajuste da Hora.

## (11) MENU

- Exibe os menus para o modo em execução.
- Lista do iPod®: Muda para a categoria acima.

## (12) FOLDER (PASTA)

- Modos CD de MP3, USB: procura pastas.

## (13) Botão TUNE

- Modo rádio: Muda a frequência ao girar o botão para a direita/esquerda
- Modos CD, USB, iPod®, My Music\*: Procura músicas (arquivos) ao girar o botão para a direita/esquerda. Quando a música desejada for exibida, pressione o botão para reproduzi-la.
- Muda o foco em todos os menus de seleção e seleciona os menus.

\* se equipado

1

2

3

4

5

6

7

8

9

I



## Áudio



1

2

3

4

5

### (14) FM (Tipo A-8)

- Muda para o modo FM.
- Cada vez que o botão é pressionado, o modo muda na ordem FM1 → FM2.

6

7

### (15) AM (Tipo A-8)

- Muda para o modo AM.

8

9

1







**\* NOTA – Usando discos**

- Se a temperatura dentro do veículo estiver muito alta, abra os vidros para obter ventilação antes de utilizar o sistema de áudio.
- É ilegal copiar e utilizar arquivos MP3/WMA sem permissão. Somente utilize CDs que foram criados por meios legais.
- Não aplique agentes voláteis, tais como benzeno e tiner, limpadores normais e sprays magnéticos, feitos para discos analógicos, em CDs.
- Para evitar que a superfície dos discos seja danificada, segure e manuseie os CDs somente pelas bordas ou pelo furo central.
- Limpe a superfície dos discos com um pedaço de pano macio antes de tocá-los (limpe-os do centro para a borda externa).
- Não danifique a superfície dos discos nem cole pedaços de fita adesiva ou papel.
- Certifique-se de que nenhum outro objeto que não um CD seja colocado dentro do toca-CDs (não coloque mais que um CD de cada vez).
- Mantenha os CDs em suas caixinhas depois do uso, para protegê-los contra arranhões ou sujeira.

- Dependendo do tipo de CD (CD-R ou CD-RW), certos CDs podem não funcionar normalmente, de acordo com a empresa que os fabricou, ou com o método de confecção e gravação. Em tais circunstâncias, se você continuar usando estes CDs, eles podem causar defeitos no sistema de áudio do veículo.

**\* NOTA – Tocando um CD de áudio incompatível protegido contra cópia**

Alguns CDs protegidos contra cópia, que não cumprem as normas internacionais para CDs de áudio (Livro Vermelho), podem não tocar no sistema de áudio do veículo. Observe que se você tentar tocar CDs protegidos contra cópia e o toca-CDs não estiver tendo o desempenho esperado, os CDs podem estar com defeito, não o sistema de áudio.

**OBSERVAÇÃO:**

**Ordem em que os arquivos (pastas) são tocados:**

1. Sequência de execução das músicas : ① a ⑭ sequencialmente.
  2. Ordem de execução das pastas:
- \* Se não houver nenhum arquivo de música na pasta, ela não será exibida.

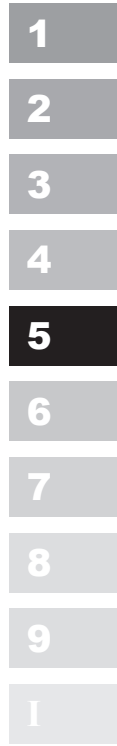
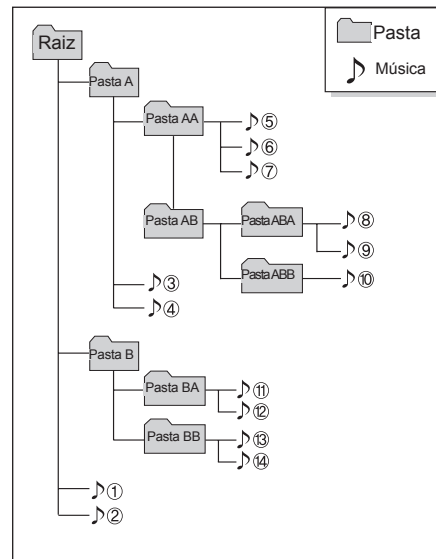
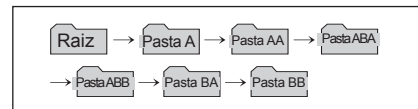

1

2

3

4

5

6

7

8

9

1

### ⚠️ ATENÇÃO

- Não olhe fixamente para a tela enquanto dirige. Olhar fixamente para a tela por períodos prolongados pode causar acidentes de trânsito.
- Não monte, desmonte ou modifique o sistema de áudio. Tais ações podem resultar em acidentes, incêndio ou choques elétricos.
- Usar o celular enquanto dirige pode ocasionar falta de atenção no trânsito, levando a um aumento na probabilidade de acidentes. Utilize o telefone apenas depois de ter estacionado o veículo.
- Tenha cautela para não derramar água ou introduzir objetos estranhos no dispositivo. Tais ações podem resultar em fumaça, incêndio ou defeito no produto.

(Continua)

### (Continuação)

- Pare de utilizar o sistema se a tela estiver branca ou se nenhum som for emitido, pois estes sinais indicam defeito do produto. Continuar utilizando o sistema em tais condições poderá ocasionar acidentes (incêndios, choques elétricos) ou defeitos no produto.
- Não encoste na antena quando houver trovões ou relâmpagos, pois poderão ocorrer choques elétricos induzidos por raio elétrico.
- Não pare ou estacione em áreas proibidas para operar o sistema. Isso poderá resultar em acidentes.
- Utilize o sistema com o veículo ligado. O uso prolongado do sistema com o veículo desligado pode descarregar a bateria.

### ⚠️ ATENÇÃO

Dirigir distraído pode resultar na perda de controle do veículo, levando a um acidente com lesões severas ou até mesmo fatais. A utilização legal e segura do veículo é responsabilidade primária do motorista, e o uso de dispositivos portáteis, de outros equipamentos, ou do sistema do veículo, que pode tirar a atenção e o foco do motorista, não é permitido por lei e tais dispositivos nunca devem ser utilizados durante a utilização do veículo.



 **CUIDADO**

- *Utilizar o dispositivo enquanto dirige pode levar a um acidente devido à falta de atenção no ambiente externo. Primeiro estacione o veículo para, então, acionar o dispositivo.*
- *Ajuste o volume em níveis que permitam o motorista ouvir os sons vindos de fora do veículo. Dirigir com o volume do áudio em um estado que impeça o motorista de ouvir os sons externos pode ocasionar acidentes.*
- *Preste atenção ao ajuste do volume quando for ligar o dispositivo. A saída repentina de um volume extremamente alto ao ligar o áudio pode causar deficiência auditiva (ajuste o volume do som para um nível mais apropriado antes de desligá-lo).*

(Continua)

(Continuação)

- *Caso deseje mudar a posição de instalação do dispositivo, verifique com sua Concessionária Autorizada KIA. Para instalação e desmontagem do sistema, é necessário conhecimento técnico.*
- *Ligue o veículo antes de utilizar este dispositivo. Não utilize o sistema de áudio por longos períodos com o veículo desligado, pois poderá descarregar a bateria.*
- *Não exponha o sistema a choques ou impactos severos. Fazer pressão direta na parte frontal do monitor pode causar danos ao LCD ou à tela de toque.*

(Continua)

(Continuação)

- *Ao limpar o dispositivo, desligue-o e utilize um pano seco e macio. Nunca utilize materiais duros, panos com produtos químicos, ou solventes (álcool, benzeno, tiner etc.), pois podem causar danos no painel do aparelho ou deterioração da qualidade/cor.*
- *Não coloque bebidas próximo ao sistema de áudio. Derramar bebida pode ocasionar defeitos no sistema.*
- *No caso de defeito, contate uma Concessionária Autorizada KIA.*
- *Colocar o sistema de áudio em um ambiente eletromagnético pode causar interferência.*

1

2

3

4

5

6

7

8

9

10

## \* NOTA - Utilizando o dispositivo USB

- 1 • Para utilizar um dispositivo USB externo, certifique-se que o dispositivo não esteja conectado antes de ligar o veículo. Conecte-o somente após dar a partida.
- 2 • Se o veículo for ligado com o dispositivo USB conectado, poderá danificar o USB (os drives USB são bastante sensíveis a choques elétricos).
- 3 • Se o veículo for ligado ou desligado enquanto o dispositivo USB externo estiver conectado, ele poderá não funcionar.
- 4 • O sistema pode não executar arquivos MP3 ou WMA não autênticos.
- 5 1) Ele pode executar somente arquivos MP3 com taxa de compressão entre 8Kbps a 320Kbps.  
2) Ele pode executar somente arquivos WMA com taxa de compressão entre 8Kbps a 320Kbps.
- 6 • Tenha cuidado com a eletricidade estática quando for conectar ou desconectar dispositivos USB.
- 7 • Dispositivos para tocar MP3 codificados não são reconhecidos.
- 8
- 9
- 1

(Continua)

(Continuação)

- Dependendo do estado do dispositivo USB externo, ele pode não ser reconhecido.
- Se o dispositivo USB externo não for formatado para 512BYTE ou 2048BYTE, ele não será reconhecido.
- Utilize somente um dispositivo USB formatado para FAT 12/16/32.
- Dispositivos USB sem autenticação I/F USB podem não ser reconhecidos.
- Evite contato entre o conector USB e o corpo humano, ou com outros objetos.
- Conectar e desconectar o dispositivo USB repetidamente em um curto espaço de tempo poderá quebrar o dispositivo.
- Você poderá ouvir um som estranho ao desconectar um dispositivo USB.

(Continua)

(Continuação)

- Se o dispositivo externo USB for desconectado durante a execução no modo USB, ele poderá ser danificado ou apresentar defeito. Portanto, desconecte o USB quando o áudio estiver desligado ou em outro modo (por exemplo, no modo Rádio ou CD).
- O tempo necessário para reconhecer um dispositivo USB pode variar dependendo do tipo, tamanho ou formato dos arquivos armazenados no USB. Tais diferenças de tempo não significam defeitos.
- Não utilize o dispositivo USB para outros fins que não o de reproduzir música.
- A reprodução de vídeos através do USB não é suportada.
- O uso de acessórios USB, tais como carregadores ou aquecedores utilizando USB I/F pode diminuir o desempenho ou trazer problemas.

(Continua)



### (Continuação)

- Se você utiliza dispositivos tais como um “hub” USB adquirido separadamente, o sistema de áudio do veículo pode não reconhecer o dispositivo USB. Conecte o dispositivo USB diretamente no terminal multimídia do veículo.
- Se o dispositivo USB for dividido por acionadores lógicos, somente os arquivos de música no acionador de maior prioridade serão reconhecidos pelo sistema de áudio do veículo.
- Dispositivos como tocadores de MP3, telefones celulares, câmeras digitais podem não ser reconhecidos pelo USB/IF.
- Carregar baterias através da entrada USB pode não ser possível em alguns dispositivos móveis.
- USB HDD e USB do tipo suscetíveis a falhas de conexão devido a vibrações do veículo não são suportados (tipo i-stick).
- Os dispositivos USB diferentes dos padronizados (USB do tipo com cobertura metálica) podem não ser reconhecidos.

(Continua)

### (Continuação)

- Leitores USB de memória “flash” (tais como do tipo CF, SD, micro SD etc.), ou do tipo HDD externo, podem não ser reconhecidos.
- Arquivos de música protegidos pelo DRM (Gerenciamento de Direitos Digitais) não são reconhecidos.
- Os dados arquivados na memória do USB podem ser perdidos durante o uso do áudio. Sempre salve os dados importantes em um dispositivo pessoal.
- Evite utilizar produtos USB com memória, que possam ser utilizados como chaveiros ou como acessórios de telefones celulares, pois eles podem causar danos ao soquete USB.



1

2

3

4

5

6

7

8

9

I



## Áudio

1

### \* NOTA - Utilizando o dispositivo iPod®

2

- Alguns modelos de iPod® podem não suportar o protocolo de comunicação, e os arquivos não tocarão.

3

Modelos de iPod® suportados:

- iPhone® 3GS/4
- iPod® touch 1ª a 4ª geração
- iPod® nano 1ª a 6ª geração
- iPod® classic

4

- A ordem de procura ou para tocar as músicas no iPod® podem ser diferentes da ordem do sistema de áudio.

5

- Se o iPod® parar de funcionar devido a um problema dele mesmo, rearme o iPod® (Rearme: Veja o manual do iPod®).
- O iPod® pode não funcionar normalmente com a bateria fraca.

6

(Continua)

7

8

9

1

(Continuação)

- Alguns dispositivos iPod®, tais como o iPhone®, podem ser conectados através da interface de “Bluetooth®”. O dispositivo deve ter a capacidade de áudio “Bluetooth®” (tal como para o fone de ouvido estéreo “Bluetooth®”). O dispositivo pode tocar, mas ele não será controlado pelo sistema de áudio.
- Para utilizar os recursos do iPod® no áudio do veículo, use o cabo fornecido com o iPod® quando de sua compra.
- Pular faixas ou trechos, ou funcionamento incorreto, podem ocorrer dependendo das características do seu iPod®/iPhone®.
- Se o seu iPhone® estiver conectado à tecnologia sem fio Bluetooth® e ao USB, o som pode não ser corretamente tocado. No seu iPhone®, selecione o conector Dock ou Bluetooth® para mudar a saída do som (fonte).

(Continua)

(Continuação)

- Quando for conectar o iPod® com um Cabo de Força para iPod®, insira o conector completamente no soquete multimídia. Se ele não for inserido completamente, a comunicação entre o iPod® e o sistema de áudio poderá ser interrompida.
- Quando for ajustar os efeitos sonoros do iPod® e do sistema de áudio, os efeitos sonoros de ambos os aparelhos irão se sobrepor uns aos outros e, assim, reduzir a qualidade do som.
- Desative (desligue) a função de equalizador do iPod® quando for ajustar o volume do sistema de áudio e desligue o equalizador do sistema de áudio quando for utilizar o equalizador do iPod®.
- Quando o iPod® não estiver sendo utilizado com o sistema de áudio, o cabo do iPod® deve ser desconectado do iPod®. Caso contrário, o iPod® pode permanecer no modo acessório e não funcionar adequadamente.
- O cabo de suporte 1M que acompanha os produtos iPod®/iPhone®, o Cabo Longo, não pode ser reconhecido.





**\* NOTA - Usando o Bluetooth® do celular**

- O Bluetooth® refere-se a um dispositivo que permite ao usuário realizar ligações telefônicas com celulares habilitados com Bluetooth® através do sistema de áudio.
- O Bluetooth® permite vários dispositivos se conectarem em uma curta distância, tais como pequenos dispositivos que deixam as mãos livres, fones de ouvido estéreo, controles remotos sem fio etc. Para mais informações, visite o site do Bluetooth® no endereço [www.bluetooth.com](http://www.bluetooth.com).
- A marca e os logos Bluetooth® são marcas comerciais registradas e que pertencem à Bluetooth® SIG, Inc., e a utilização de tal marca pela Kia é feita sob licença. Outras marcas e marcas comerciais são de seus respectivos detentores de registro. Para utilização da tecnologia Bluetooth® é necessário um celular habilitado com Bluetooth®.

(Continua)

(Continuação)

- Segue abaixo a lista de recursos suportados pelo Bluetooth®. Alguns recursos podem não ser suportados dependendo do seu dispositivo com a tecnologia Bluetooth®.
  - Fazer e receber chamadas no viva-voz através do Bluetooth®.
  - Utilização do menu durante uma chamada (mudar para chamada privada, mudar para chamada em espera, volume de saída).
  - Download do histórico de chamadas.
  - Download da agenda telefônica.
  - Download automático de agenda telefônica / histórico de chamadas.
  - Conexão automática de dispositivo Bluetooth®.
  - Áudio Bluetooth®.

(Continua)

(Continuação)

- O celular deve ser pareado com o sistema de áudio para que seja possível utilizar os recursos relacionados ao Bluetooth®.
- O pareamento e a conexão de um celular com Bluetooth® só funcionará quando a opção Bluetooth® estiver habilitada em seu celular (a forma de habilitar o Bluetooth® no celular pode variar dependendo do aparelho).
- Não utilize o celular e nem execute os ajustes do Bluetooth® (por exemplo, parear um telefone) enquanto dirige.
- Mesmo que o telefone suporte a tecnologia Bluetooth®, ele não será encontrado na busca por dispositivos se o telefone estiver configurado no modo escondido ou se o Bluetooth® estiver desligado. Desative o modo escondido ou ligue o modo Bluetooth® antes de procurar/conectar no sistema de áudio do veículo.

(Continua)

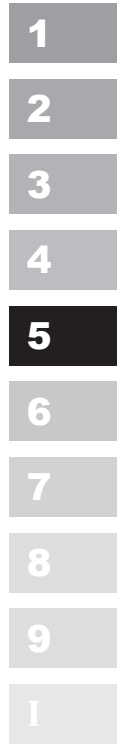



## Áudio

1

2

3

4

5

6

7

8

9

1

### (Continuação)

- Não será possível utilizar o viva-voz quando o celular (dentro do veículo) estiver fora da área de serviço da operadora (por exemplo, em um túnel, em uma área subterrânea, região montanhosa etc.).
- Se o sinal do celular estiver fraco ou se o ruído dentro do veículo for muito alto, pode ser difícil ouvir a voz da outra pessoa durante a ligação.
- Não coloque o celular perto ou dentro de objetos metálicos, caso contrário as comunicações com o sistema *Bluetooth*<sup>®</sup> ou com as estações rádio-base do celular podem ficar comprometidas.
- Colocar o sistema de áudio em um ambiente eletromagnético pode resultar em ruído de interferência.
- Alguns celulares ou outros dispositivos podem causar ruído de interferência ou defeito no sistema de áudio. Neste caso, colocar o dispositivo em um local diferente pode resolver o problema.

(Continua)

### (Continuação)

- A bateria do celular conectado através do *Bluetooth*<sup>®</sup> pode descarregar mais rapidamente do que o normal, devido às operações relacionadas ao *Bluetooth*<sup>®</sup>.
- Se a ignição for configurada com base na ignição do veículo (IGN / ACC ON), o telefone *Bluetooth*<sup>®</sup> irá se conectar automaticamente. Mesmo se você estiver fora do veículo, o telefone irá se conectar automaticamente, uma vez que esteja próximo do veículo. Caso não queira conexão automática do telefone, tente realizar os passos a seguir:
  - 1) Desabilite o *Bluetooth*<sup>®</sup> no seu celular.
  - 2) Desabilite o *Bluetooth*<sup>®</sup> no sistema de áudio do veículo.

(Continua)

### (Continuação)

- Para desabilitar o *Bluetooth*<sup>®</sup> no sistema de áudio do veículo, vá em [SETUP] > [Phone] e [turn off] *Bluetooth*<sup>®</sup>.
- A conexão do *Bluetooth*<sup>®</sup> pode desconectar de forma intermitente em alguns celulares. Siga os passos abaixo e tente novamente:
  - 1) Desabilite e habilite a função *Bluetooth*<sup>®</sup> no celular e tente novamente.
  - 2) Desligue e ligue o celular e tente novamente.
  - 3) Remova completamente a bateria do celular, reinicie-o e tente novamente.
  - 4) Reinicie o sistema de áudio e tente novamente.
  - 5) Exclua todos os dispositivos pareados, faça o pareamento e tente novamente.
- É possível parear até cinco dispositivos *Bluetooth*<sup>®</sup> no sistema de áudio do veículo.

(Continua)







(Continuação)

- Os nomes dos contatos devem ser salvos em inglês, caso contrário poderão não ser exibidos corretamente.
- O volume e a qualidade da ligação do viva-voz podem variar dependendo do celular.
- Somente um dispositivo com *Bluetooth*® pode ser conectado por vez.
- Em alguns celulares, ligar o veículo enquanto falando em uma ligação no viva-voz através do *Bluetooth*® pode resultar na desconexão da ligação (volte a ligação para o seu celular quando for dar a partida).
- Se o celular não estiver pareado ou conectado, não será possível entrar no modo Telefone. Uma vez que o telefone seja pareado ou conectado, a tela de instruções será exibida.

 **CUIDADO**

- *A tecnologia sem fio Bluetooth® é um recurso que permite ao motorista praticar a direção segura. Conectar o sistema de áudio do veículo a um telefone com Bluetooth® permite ao usuário realizar e receber ligações, além de gerenciar a agenda de contatos. Antes de utilizar a tecnologia Bluetooth®, leia atentamente o conteúdo deste manual do proprietário.*
- *O uso excessivo ou a execução de comandos enquanto dirigindo pode levar a práticas negligentes de direção e causar acidentes.*
- *Não execute o dispositivo enquanto dirigindo.*
- *Olhar para a tela por períodos prolongados é perigoso e pode causar um acidente.*
- *Quando dirigindo, olhe para a tela somente por curtos períodos de tempo.*

1

2

3

4

5

6

7

8

9

I



## Áudio

1

2

3

4

5

6

7

8

9

1

### \* NOTA - Utilizando o Reconhecimento de voz (se equipado)

- O recurso de reconhecimento de voz deste produto suporta o reconhecimento dos comandos listados neste manual do proprietário.
- Enquanto utilizando o reconhecimento de voz, utilizar os controles do volante de direção ou o dispositivo irá encerrar o reconhecimento de voz, para que você possa utilizar as funções desejadas manualmente.
- Coloque o microfone acima da cabeça do banco do motorista. Para melhor desempenho, mantenha uma boa postura quando dizendo os comandos de voz.
- O reconhecimento de voz pode não funcionar corretamente devido a ruídos externos. As condições a seguir podem afetar o desempenho do Reconhecimento de Voz:
  - Quando os vidros e o teto solar estão abertos
  - Quando o sistema de resfriamento/ aquecimento está ligado
  - Quando passando em um túnel
  - Quando trafegando sobre pavimentos acidentados e irregulares

(Continua)

(Continuação)

- Após baixar a agenda telefônica do *Bluetooth*<sup>®</sup>, o sistema poderá solicitar converter a agenda em informações de voz. Durante este tempo, o reconhecimento de voz pode não funcionar adequadamente.
- Ao inserir sua agenda telefônica, os símbolos especiais e os números não poderão ser reconhecidos por voz. Por exemplo, “#José da Silva2” será reconhecido como “Jos%& da Silva%&”.





## Modo Rádio

(Tipo A-1, Tipo A-2, Tipo A-5, Tipo A-6 com RDS)

Com o botão do modo Rádio



## SEEK

Pressione o botão **[SEEK TRACK]**.

- Pressionar o botão rapidamente : muda a frequência.
- Pressionar e manter o botão pressionado : procura automaticamente a próxima frequência.

## Preset SEEK

Pressione o botão de **[1] a [6]**.

- Pressionar o botão rapidamente : transmite a frequência salva no botão correspondente.
- Pressionar e manter o botão pressionado : pressionar e manter o botão desejado de **[1] a [6]** irá salvar a frequência atualmente transmitida no botão selecionado e soará um beep.

## SCAN

Pressione o botão **[TA/SCAN]**.

- Pressionar e manter o botão pressionado : a frequência transmitida altera para as transmissões acima e transmite todas as frequências por 5 segundos cada. Após transmitir todas as frequências, retorna e transmite a frequência atual.

## Seleção através de procura manual

Gire o botão **TUNE** para direita/esquerda para ajustar a frequência.

## Anúncio de Tráfego (TA)

Pressionar rapidamente o botão **[TA/SCAN]** : Ajusta o modo TA [On/Off] (Anúncio de Tráfego).

1

2

3

4

5

6

7

8

9

I

## Áudio

### MENU : Rádio

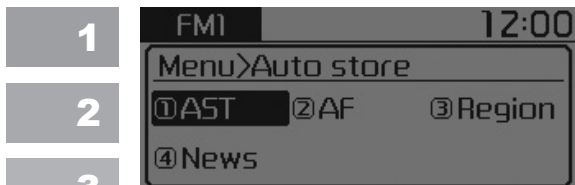

1

2

3

4

5

6

7

8

9

1

No botão **[MENU]** estão as funções AST (Armazenamento Automático) e Informações.

**AST (Armazenamento Automático) : Botão [1]**

Selecione AST (Armazenamento Automático) para salvar as frequências com recepção superior nas memórias **[1] a [6]**. Se não houver frequências recebidas, então a frequência recebida mais recentemente será transmitida. Salva somente na memória Preset de **[1] a [6]** do modo FMA ou AMA.

**AF (Frequência Alternativa) : Botão [2]**

A opção Frequência Alternativa pode ser ligada/desligada.

**Região : Botão [3]**

A opção Região pode ser ligada/desligada.

**News : Botão [4]**

A opção News (Notícias) pode ser ligada/desligada.



### Modo Rádio

(Tipo A-3, Tipo A-4, Tipo A-7, Tipo A-8)

Com o botão do modo Rádio

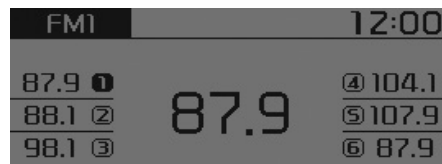

### SEEK

Pressione o botão **[SEEK TRACK]**.

- Pressionar o botão rapidamente : muda a frequência.
- Pressionar e manter o botão pressionado : procura automaticamente a próxima frequência.

### Preset SEEK

Pressione o botão de **[1]** a **[6]**.

- Pressionar o botão rapidamente : transmite a frequência salva no botão correspondente.
- Pressionar e manter o botão pressionado : pressionar e manter o botão desejado de **[1]** a **[6]** irá salvar a frequência atualmente transmitida no botão selecionado e soará um beep.

### SCAN

Pressione o botão **[SCAN]**.

- Pressionar o botão rapidamente : a frequência transmitida altera para as transmissões acima e transmite todas as frequências por 5 segundos cada. Após transmitir todas as frequências, retorna e transmite a frequência atual.
- Pressionar e manter o botão pressionado : Transmite as estações salvas nas memórias de **[1]** a **[6]** por 5 segundos cada.

### Seleção através de procura manual

Gire o botão **TUNE** para direita/esquerda para ajustar a frequência.

### MENU : Rádio

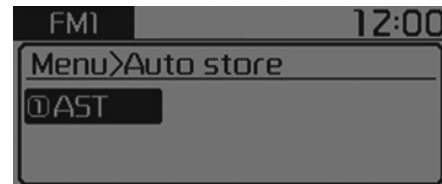

No botão **[MENU]** estão as funções AST (Armazenamento Automático) e Informações.

### AST (Armazenamento Automático) : Botão [1]

Selecione AST (Armazenamento Automático) para salvar as frequências com recepção superior nas memórias **[1]** a **[6]**. Se não houver frequências recebidas, então a frequência recebida mais recentemente será transmitida.

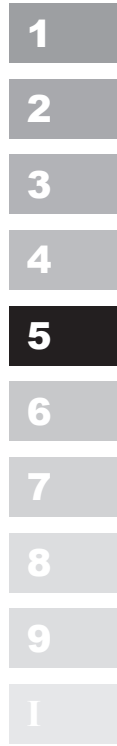

# Áudio

## Modo Mídia

1

### Com o botão do modo Mídia

Pressione o botão [MEDIA] para alterar os modos na ordem CD → USB(iPod®) → AUX → My Music\* → Áudio BT.  
\* se equipado

2

O nome da pasta/do arquivo é exibido na tela.

3

### Modo do CD de Áudio

5

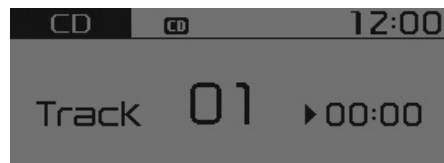

6

### Modo do CD de MP3

8

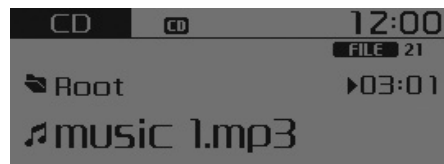

9

1

### Modo USB

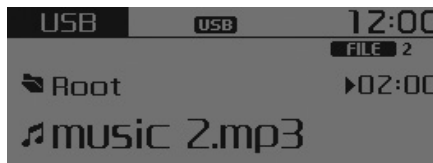

### Modo My Music

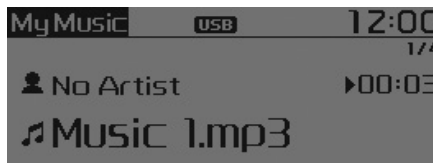

O CD é reproduzido automaticamente quando inserido.

As músicas do USB serão automaticamente reproduzidas quando o USB for conectado.

## Repetir

Quando a música (arquivo) estiver tocando ► botão [RPT]

Modos CD de Áudio, CD de MP3, USB, iPod®, My Music\* : RPT na tela

- Para repetir uma música (pressionar brevemente o botão) : Repete a música atual.

Modo CD de MP3, USB : FLD.RPT na tela

- Para repetir a pasta (pressionar o botão duas vezes) : repete todos os arquivos da pasta atual.

Pressione o botão [RPT] novamente para desligar o modo de repetição.

\* se equipado



## Aleatório

Quando a música (arquivo) estiver tocando ► botão **[RDM]**

Modos CD de Áudio, My Music\* : RDM na tela

- Aleatório (pressionar brevemente o botão) : Reproduz todas as músicas em ordem aleatória.

Modo CD de MP3, USB : FLD.RDM na tela

- Pasta aleatória (pressionar brevemente o botão) : Reproduz todos os arquivos da pasta atual em ordem aleatória.

Modo CD de MP3, USB : ALL RDM na tela

- Aleatório (pressionar o botão duas vezes) : Reproduz todos os arquivos em ordem aleatória.

Modo iPod® : RDM na tela

- Aleatório (pressionar brevemente o botão) : Reproduz todos os arquivos em ordem aleatória.

Pressione o botão **[RDM]** novamente para desligar o modo aleatório.

\* se equipado

## Mudar a música/o arquivo

Quando a música (arquivo) estiver tocando ► botão **[SEEK TRACK V]**

- Pressionar brevemente o botão : Reproduz a música atual desde o início.

Se o botão **[SEEK TRACK V]** for pressionado novamente dentro de 1 segundo, a música anterior será reproduzida.

- Pressionar e manter o botão pressionado : Retrocede a música.

Quando a música (arquivo) estiver tocando ► botão **[SEEK TRACK ^]**

- Pressionar brevemente o botão : Reproduz a música seguinte.
- Pressionar e manter o botão pressionado : Avança a música.

## Scan (com RDS)

- Pressionar e manter o botão **[TA/SCAN]** pressionado : Reproduz todas as músicas por 10 segundos, iniciando da música seguinte.
- Pressione e mantenha o botão **[TA/SCAN]** pressionando novamente para desligar.
- A função SCAN não é suportada no modo iPod®.

## Scan (sem RDS)

- Pressionar brevemente o botão **[SCAN]** : Reproduz todas as músicas por 10 segundos cada, iniciando da música seguinte.
- Pressione o botão **[SCAN]** novamente para desligar.
- A função SCAN não é suportada no modo iPod®.

1

2

3

4

5

6

7

8

9

1



## Áudio

### Procurar Pasta

(somente para os modos CD de MP3 e USB)

1

Quando o arquivo estiver tocando ► botão **[FOLDER ▲]**

2

- Procura a próxima pasta.

3

Quando o arquivo estiver tocando ► botão **[FOLDER ▼]**

4

- Procura a pasta raiz.

5

### Procurar Músicas (Arquivos)

- Girar o botão **TUNE** : Procura músicas (arquivos).
- Pressionar o botão **TUNE** : Reproduz a música (arquivo) selecionada.

6

7

8

9

1

### MENU : CD de Áudio



Pressione o botão **[MENU]** do modo CD de Áudio para ajustar os recursos Repetição, Aleatório e Informações.

#### Repetição : Botão [1]

Repete a música atual.  
Pressione o botão RPT novamente para desativar a função.

#### Aleatório : Botão [2]

Reproduz as músicas do CD em ordem aleatória.  
Pressione o botão RDM novamente para desativar a função.

#### Informações : Botão [3]

Exibe informações da música atual.  
Pressione o botão **[MENU]** para desativar a função.

### MENU : CD de MP3 / USB



Pressione o botão **[MENU]** do modo CD de MP3 / USB para ajustar os recursos Repetição, Pasta Aleatória, Repetir Pasta, Todos Aleatórios, Informações e Cópia.

#### Repetição : Botão [1]

Repete a música atual.  
Pressione o botão RPT novamente para desativar a função.

#### Pasta Aleatória : Botão [2]

Reproduz as músicas da pasta atual em ordem aleatória.  
Pressione o botão F.RDM novamente para desativar a função.





**Repetir Pasta : Botão [3]**

Repete as músicas da pasta atual. Pressione o botão R.RPT para desativar a função.

**Todos Aleatórios: Botão [4]**

Reproduz todas as músicas do CD / USB em ordem aleatória. Pressione o botão A.RDM para desativar a função.

**Informações: Botão [5]**

Exibe informações da música atual. Pressione o botão [MENU] para desativar a função.

**Cópia: Botão [6] (se equipado)**

Essa função é utilizada para copiar a música atual para o My Music. Você pode reproduzir a música copiada no modo My Music.

Se outro botão for pressionado durante o progresso da cópia, será exibida uma janela perguntando se deseja cancelar a cópia.

Se outra mídia for conectada ou inserida (USB, CD, iPod®, AUX) enquanto a cópia estiver em andamento, o processo será cancelado.

A música não será reproduzida enquanto a cópia estiver em progresso.

**MENU : iPod®**



No modo, iPod®, pressione o botão [MENU] para ajustar os recursos Repetição, Aleatório, Informações e Procura.

**Repetição : Botão [1]**

Repete a música atual. Pressione o botão RPT novamente para desativar a função.

**Aleatório : Botão [2]**

Reproduz todas as músicas da categoria atual em ordem aleatória. Pressione o botão RDM novamente para desativar a função.

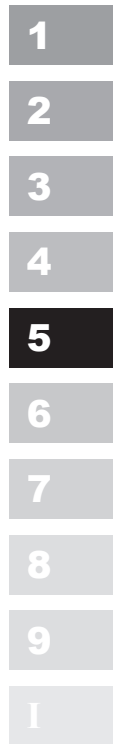

## Áudio

1

### Informações: Botão [3]

Exibe informações da música atual. Pressione o botão **[MENU]** para desativar a função.

2

### Procura: Botão [4]

Exibe a lista de categoria do iPod®. Pressionar o botão **[MENU]** na categoria de procura do iPod® moverá para a categoria raiz.

3

4

5

6

7

8

9

1

### MENU : AUX

■ Tipo A-1, Tipo A-2, Tipo A-3, Tipo A-4, Tipo A-5, Tipo A-6



■ Tipo A-7, Tipo A-8



O AUX é utilizado para reproduzir MÍDIA externa atualmente conectada no terminal AUX.

O modo AUX inicia automaticamente quando um dispositivo externo é conectado no terminal AUX.

Se um dispositivo externo estiver conectado, você também pode pressionar o botão **[MEDIA]** para mudar para o modo AUX.

O modo AUX não pode ser iniciado a menos que haja um dispositivo externo conectado no terminal AUX.

### \* NOTA - Usando o AUX

Insira completamente o cabo AUX no terminal AUX, para utilizá-lo.



**MENU : My Music (se equipado)**

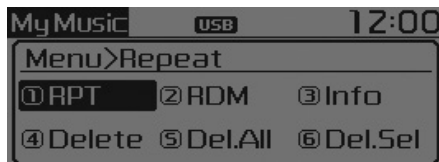

No modo My Music, pressione o botão **[MENU]** para ajustar os recursos Repetição, Aleatório, Informações, Excluir, Excluir Todos e Excluir Seleção.

**Repetição : Botão [1]**

Repete a música atual. Pressione o botão RPT novamente para desativar a função.

**Aleatório : Botão [2]**

Reproduz todas as músicas em ordem aleatória. Pressione o botão RDM novamente para desativar a função.

**Informações: Botão [3]**

Exibe informações da música atual. Pressione o botão **[MENU]** para desativar a função.

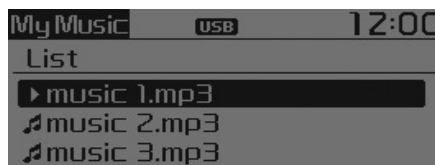

**Excluir: Botão [4]**

- Excluir o arquivo em reprodução  
Na tela de reprodução, pressionar o botão delete irá excluir a música que estiver tocando.
  - Excluir arquivo da lista
- ① Selecione o arquivo que deseja excluir, utilizando o botão **TUNE**.
  - ② Pressione o botão **[MENU]** e selecione o menu delete para excluir o arquivo selecionado.

**Excluir Todos: Botão [5]**

Exclui todas as músicas do My Music.

**Excluir Seleção : Botão [6]**

As músicas do My Music são selecionadas e excluídas.

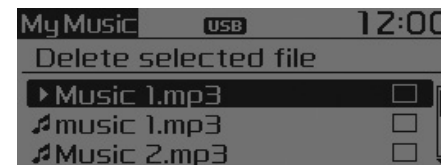

- ① Selecione as músicas que deseja excluir da lista.



- ② Após selecionar, pressione o botão **[MENU]** e selecione o menu excluir (delete).

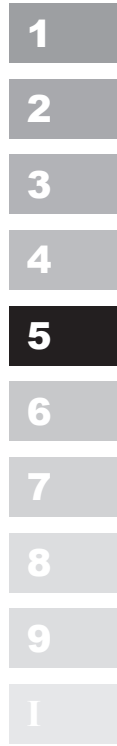



## Áudio

1

2

3

4

5

6

7

8

9

1

### \* NOTA - Usando o My Music

- Mesmo que haja memória disponível, há um limite máximo de 6.000 músicas que podem ser armazenadas.
- A mesma música pode ser copiada até 1.000 vezes.
- As informações da memória podem ser verificadas no menu System (Sistema) do Ajuste.

### MENU : *Áudio Bluetooth®* (se equipado)

Se o *Áudio BT* for selecionado, o áudio da Tecnologia *Bluetooth®* começará a tocar.

O áudio pode não iniciar automaticamente em alguns celulares.

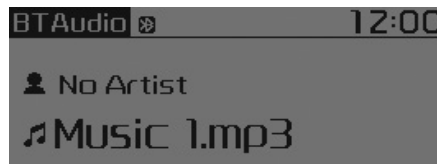

Play / Pause : Pressione o botão TUNE para tocar e pausar a música atual.

As funções música anterior / próxima música / play / pause podem não ser suportadas em alguns celulares.

### **⚠ ATENÇÃO**

Dirigir distraído pode resultar na perda de controle do veículo, levando a um acidente com lesões severas ou até mesmo fatais. A utilização legal e segura do veículo é responsabilidade primária do motorista e o uso de dispositivos portáteis, de outros equipamentos, ou do sistema do veículo, que pode tirar a atenção e o foco do motorista, não é permitido por lei e tais dispositivos nunca devem ser utilizados durante a utilização do veículo.



## Modo Telefone (se equipado)

Fazer uma ligação com os controles do volante de direção

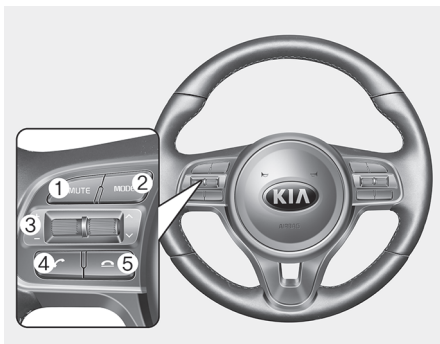

\* Os recursos do veículo podem diferir da ilustração acima.

- (1) Silencia o microfone durante uma ligação.
- (2) Pressione o botão para mudar a fonte de áudio.  
(Com RDS)  
FM1 → FM2 → FMA → AM → AMA → CD → USB(iPod®) → AUX → My Music → Áudio BT.  
(Sem RDS)  
FM1 → FM2 → AM → CD → USB(iPod®) → AUX → My Music → Áudio BT

- (3) Aumenta ou diminui o volume do alto-falante.
- (4) Realiza e transfere ligações.
  - Verificar histórico de chamadas e fazer ligações
    - Pressione brevemente o botão **[CALL]** no controle do volante de direção.
    - A lista do histórico de chamadas será exibida na tela.
    - Pressione o botão **[CALL]** novamente para fazer uma ligação para o número selecionado.
  - Rediscar para o número chamado mais recentemente
    - Pressione e mantenha pressionado o botão **[CALL]** no controle do volante de direção.
    - O número chamado mais recentemente será rediscado.
- (5) Encerra ligações ou cancela funções.

**MENU : Telefone (Tipo A-1, Tipo A-3, Tipo A-5.)**

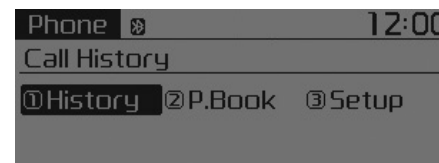

Pressione o botão **[PHONE]** para exibir os três menus (Histórico de chamadas, Agenda telefônica e Ajuste do telefone).

### Histórico: Botão [1]

O histórico de chamadas é exibido e pode ser usado para selecionar um número e fazer a ligação. Se não houver um histórico de chamadas, uma tela perguntando se deseja fazer o *download* do histórico de chamadas será exibida (o *download* pode não ser suportado em alguns celulares).

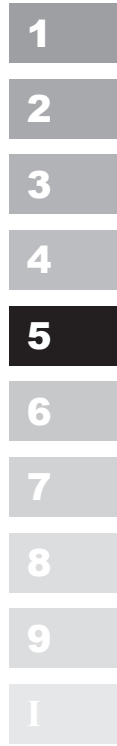

## Áudio

### Agenda telefônica : Botão [2]

A agenda telefônica é exibida e pode ser utilizada para selecionar um número e fazer uma ligação.

Se mais de um número for salvo para um contato, então será exibida uma tela mostrando o número do celular, o número residencial e o comercial. Selecione o número desejado para fazer a ligação.

Se não houver nenhuma agenda telefônica, uma tela perguntando se deseja fazer o *download* da agenda será exibida (o *download* pode não ser suportado em alguns celulares).

### Ajuste : Botão [3]

A tela de ajuste do celular com *Bluetooth*® será exibida. Para mais informações, leia "Ajustes do Telefone"

### MENU : Telefone (Tipo A-7)

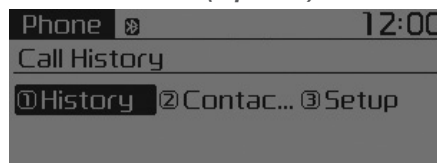

Pressione o botão **[PHONE]** para exibir os três menus (Histórico de chamadas, Contatos e Ajuste do telefone).

### Histórico: Botão [1]

O histórico de chamadas é exibido e pode ser usado para selecionar um número e fazer a ligação.

Se não houver um histórico de chamadas, uma tela perguntando se deseja fazer o *download* do histórico de chamadas será exibida (o *download* pode não ser suportado em alguns celulares).

### Contatos : Botão [2]

Os contatos são exibidos e podem ser utilizados para selecionar um número e fazer uma ligação.

Se mais de um número for salvo para um contato, então será exibida uma tela mostrando o número do celular, o número residencial e o comercial. Selecione o número desejado para fazer a ligação.

Se não houver nenhum contato, uma tela perguntando se deseja fazer o *download* dos contatos será exibida (o *download* pode não ser suportado em alguns celulares).

### Ajuste : Botão [3]

A tela de ajuste do celular com *Bluetooth*® será exibida. Para mais informações, leia "Ajuste do Telefone"

### Modo de ajuste

(Tipo A-1, Tipo A-2, Tipo A-3, Tipo A-4, Tipo A-5, Tipo A-6)

Com o botão *Display*

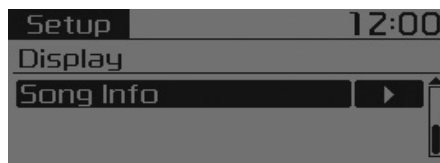
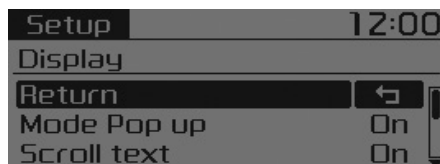

Pressione o botão **[SETUP/CLOCK]** ▶  
Selecione [Display]

### Modo Pop up

[Mode Pop up] ▶ Altera [On] o modo de seleção

- Durante o estado On (ligado), pressione o botão **[RADIO]** ou **[MEDIA]** para exibir a tela pop up de mudança de modo.

### Rolagem do texto

[Scroll text] ▶ Ajuste [On/Off]

- [On] : Mantém a rolagem do texto
- [Off] : Rola o texto apenas uma (1) vez

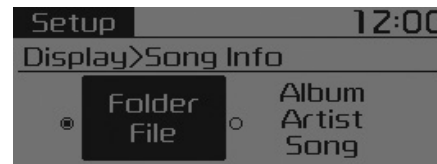

### Informações da música

Quando tocando um arquivo MP3, selecione as informações desejadas para exibição de 'Folder(Pasta)/File(Arquivo)' ou Album/Artist/Song.

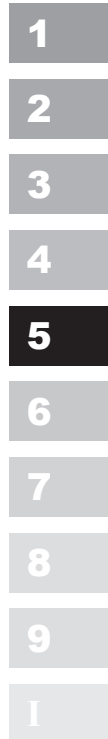

## Áudio

### Com o botão Sound

1

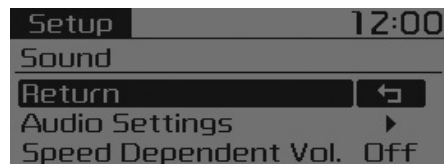

2

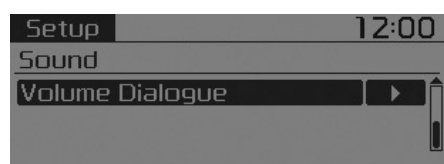

5

Pressione o botão **[SETUP/CLOCK]** ►  
Selecione **[Sound]**

6

7

8

9

1



### Ajustes do áudio

Este menu permite ajustar os 'Graves (Bass), Médios (Middle) e Agudos (Treble)' e os Balanços Dianteiro/Traseiro (Fader) e Esquerdo/Direito (Balance).  
Selecione **[Audio Settings]** ► Selecione menu

- Return: Enquanto ajustando os valores, pressionar o botão **TUNE** novamente irá retornar para o menu raiz.
- Graves, Médios e Agudos: Seleciona o tom do som.
- Balanços diant./tras. e esq./dir.: Move o balanço do som.
- Padrão (Default): Restaura as configurações padrão.

### Controle do Volume de Acordo com a Velocidade do Veículo

Este recurso é utilizado para controlar o volume automaticamente de acordo com a velocidade do veículo.

Selecione **[Speed Dependent Vol.]** ►  
Ajuste **[Off/On]**



### Volume da conversa (se equipado)

Ajusta o volume do reconhecimento de voz.

Selecione **[Volume Dialogue]**





Com o botão Clock

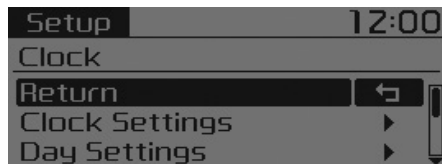

Pressione o botão [SETUP/CLOCK] ▶  
Selecione [Clock]

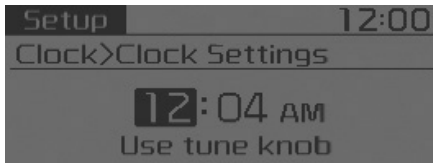

Ajustes do relógio

Este menu é utilizado para ajustar as horas.

Selecione [Clock Settings]  
Ajuste o número em foco para configurar a [hora] e pressione o botão **TUNE** para configurar os [minutos].

■ Tipo A-1, Tipo A-2, Tipo A-3, Tipo A-4

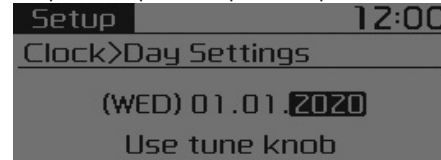

1

2

3

4

5

■ Tipo A-5, Tipo A-6

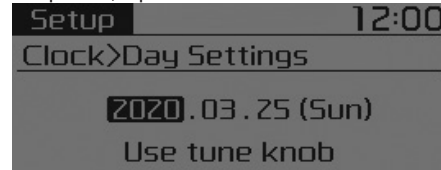

6

7

8

9

1

Ajustes da data

Este menu é utilizado para ajustar a data.

Selecione [Day Settings]  
Ajuste o número em foco para fazer as configurações e pressione o botão **TUNE** para mover para o próximo ajuste.

Formato das horas

Esta função é utilizada para ajustar o formato da hora 12/24 do sistema de áudio. Selecione [Time Format] Ajuste 12hr / 24hr.

## Áudio

### Exibição do relógio com o veículo desligado

**1** Selecione [Clock Disp.(Pwr Off)] ▶ Ajuste [On/Off]

- [On] : Exibe a hora/a data no visor
- [Off] : Desliga

**3** Hora automática do RDS (Tipo A-1, Tipo A-2, Tipo A-5, Tipo A-6, com RDS)

Esta opção é utilizada para configurar as horas automaticamente, sincronizando com o RDS.

**4** Selecione [Automatic RDS Time] ▶

**5** Ajuste [On/Off]

- [On] : Ativa a hora automática
- [Off] : Desativa

**6**

**7**

**8**

**9**

**1**

### \* NOTA

Como algumas estações de rádio locais não suportam a função hora automática do RDS, alguns transmissores RDS podem não informar a hora correta.

Se for exibido hora incorreta, ajuste o horário manualmente, seguindo a etapa “Ajustes do relógio” nesta página.

Com o botão Phone (se equipado)

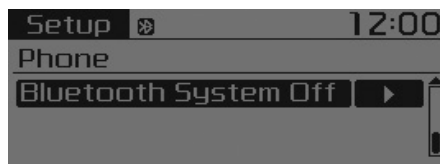
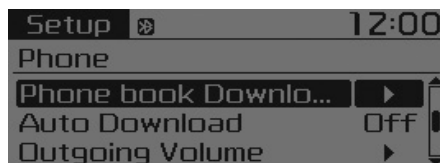
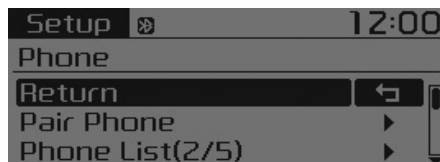

Pressione o botão [SETUP/CLOCK] ▶  
Selecione [Phone]

Parear Telefone  
Selecione [Pair Phone]

**⚠ CUIDADO**

*Para parear um celular habilitado com a Tecnologia Sem Fio Bluetooth®, é necessário realizar os processos de conexão e autenticação. Portanto, não se deve parear o celular enquanto dirige. Primeiro, estacione seu veículo antes de usar o sistema.*

- ① Procure nomes do dispositivo conforme exibidos no seu celular e conecte.
- \* SSP : Pareamento Seguro Simples

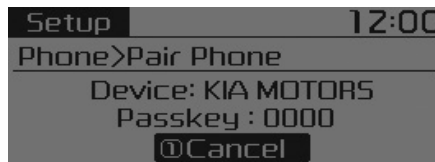

- Dispositivo que não suporta SSP:
- ② Após alguns momentos, será exibida uma tela para inserir a senha.

Insira a senha "0000" para parear seu dispositivo com Bluetooth® com o sistema de áudio do veículo.

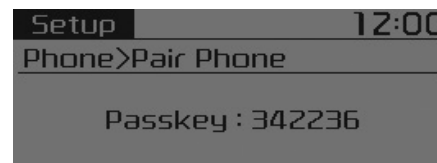

- Dispositivo que suporta SSP:
- ② Após alguns momentos, será exibida uma tela com uma senha de 6 dígitos. Verifique a senha no seu dispositivo com Bluetooth® e confirme.

O nome do dispositivo e a senha serão exibidos na tela por até 3 minutos. Se o pareamento não for finalizado dentro desse tempo, o processo de pareamento do celular será automaticamente cancelado.

- ③ Pareamento completado será exibido. Em alguns celulares, o pareamento será automaticamente seguido da conexão. É possível parear até cinco telefones habilitados com a tecnologia sem fio Bluetooth®.

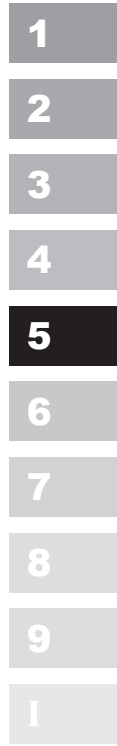

## Áudio

1

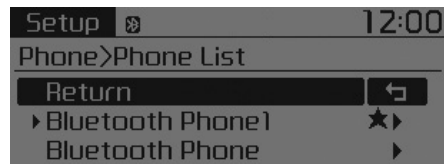

2

3

### Lista de Telefones

Serão exibidos os nomes de até 5 telefones pareados.

4

O símbolo [ ▶ ] é exibido em frente ao telefone conectado.

5

Selecione o nome desejado para configurar o telefone selecionado.

6

7

8

9

1



- Conectando um telefone  
Selecione [Phone List] ▶ Selecione o celular ▶ Selecione [Connect Phone]  
① Selecione um celular que não esteja atualmente conectado.  
② Conecte o celular selecionado.  
③ A finalização da conexão será exibida.  
Se já houver um telefone conectado, desconecte-o e selecione um novo telefone para conectar.



- Desconectando um telefone conectado  
Selecione [Phone List] ▶ Selecione o celular ▶ Selecione [Disconnect Phone]  
① Selecione o celular atualmente conectado.  
② Desconecte o celular selecionado.  
③ A conclusão da desconexão será exibida.



- Mudando a sequência de conexão (Prioridade)

Esta função é utilizada para mudar a ordem (prioridade) da conexão automática dos celulares pareados.

Selecione [Phone List] ► Selecione [Priority] ► Selecione prioridade do celular N° 1

- ① Selecione [Priority].
- ② Na lista de celulares pareados, selecione o qual deseja para prioridade N°1.
- ③ A mudança na sequência de prioridade é exibida.

Assim que a sequência de conexão (prioridade) for alterada, o celular n°1 será conectado.

Quando o celular n°1 não pode ser conectado: Automaticamente tenta conectar o celular conectado mais recentemente.

Casos em que o celular mais recentemente conectado não pode ser conectado: Tenta conectar na ordem em que os celulares pareados estão listados.

O telefone conectado será automaticamente alterado para a prioridade N°1.

- Excluir  
Selecione [Phone List] ► Selecione o celular ► Selecione [Delete]

- ① Selecione o celular desejado.
  - ② Exclua o celular selecionado.
  - ③ A conclusão da exclusão será exibida.
- Ao tentar excluir um celular atualmente conectado, o telefone será desconectado antes.

**⚠ CUIDADO**

- *Quando um celular for excluído, a agenda de contatos também será excluída.*
- *Para comunicação estável da Tecnologia Sem Fio Bluetooth®, exclua o celular do áudio e também exclua o áudio do seu celular.*

**Download dos Contatos**

Este recurso é utilizado para baixar os contatos e históricos de ligações no sistema de áudio.

Selecione [Phone book Download]

**⚠ CUIDADO**

- *O recurso de download pode não ser suportado em alguns celulares.*
- *Quando baixando novos contatos, exclua os contatos previamente salvos antes de iniciar o download.*

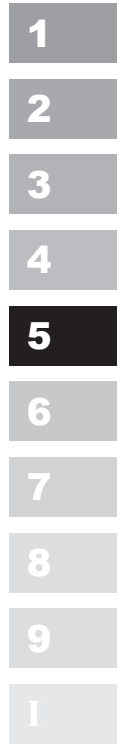

1

## Download Automático

Ao conectar um celular, é possível baixar automaticamente os novos Contatos e Históricos de Chamadas.

2

Selecione [Auto Download] ▶ Ajuste [On/Off]

3

## Volume de saída

Este recurso é utilizado para ajustar o volume da sua voz, ouvida pela outra parte em uma ligação através do viva-voz da Tecnologia Sem Fio *Bluetooth*®.

4

Selecione [Outgoing Volume] ▶ Ajuste o volume

5

Mesmo enquanto estiver em uma ligação, o volume pode ser alterado do botão [SEEK TRACK].

6

7

## Sistema de Tecnologia Sem Fio *Bluetooth*® desligado

Este recurso é utilizado quando não se deseja mais utilizar o sistema de Tecnologia Sem Fio *Bluetooth*®.

8

Selecione [Bluetooth System Off].

9

Se já houver algum telefone conectado, desconecte-o e desligue o sistema de Tecnologia Sem Fio *Bluetooth*®.

1

## Utilizando o Sistema de Tecnologia Sem Fio *Bluetooth*®

Para utilizar o sistema de Tecnologia Sem Fio *Bluetooth*® quando o sistema estiver desligado, siga os próximos passos.

- Ligando o *Bluetooth*® através do botão [PHONE]

Pressione o botão [PHONE] ▶ Instruções na tela

Move para a tela onde as funções do *Bluetooth*® podem ser usadas, e exibe as instruções.

- Ligando o *Bluetooth*® através do botão [SETUP/CLOCK]

Pressione o botão [SETUP/CLOCK] ▶ Selecione [Phone]

- ① Será exibida uma tela perguntando se deseja habilitar o *Bluetooth*®.
- ② Selecione [YES] para habilitar o *Bluetooth*® e exibir as instruções.

Se o sistema *Bluetooth*® for habilitado, o sistema irá automaticamente tentar conectar o celular com *Bluetooth*® mais recentemente conectado.



Com o botão System

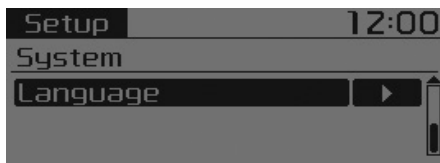
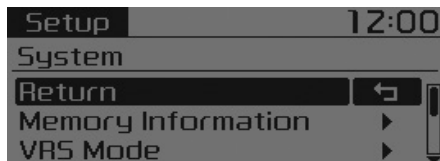

Pressione o botão [SETUP/CLOCK] ▶  
Selecione [System]



**Informações da memória (se equipado)**

Exibe a memória atualmente utilizada e a memória total do sistema.

Selecione [Memory Information] ▶ OK  
A memória atualmente utilizada é exibida no lado esquerdo, enquanto que a memória total do sistema é exibida no lado direito.

\* Pode diferir dependendo do áudio selecionado.

**Modo VRS (se equipado)**

Este recurso é usado para alternar o retorno do comando de voz entre os modos Normal e Expert.

Selecione [VRS Mode]

- Normal : Este modo é para usuários iniciantes e fornece instruções detalhadas durante o funcionamento do comando de voz.

- Expert : Este modo é para usuários mais experientes e omite algumas informações durante o funcionamento do comando de voz (quando estiver utilizando no modo Expert, as instruções podem ser ouvidas através dos comandos [Help] ou [Menu]).

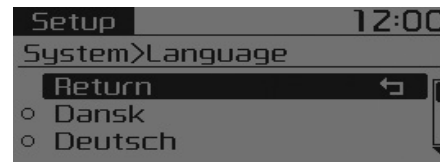

**Idioma**

Este menu é utilizado para ajustar o idioma do visor e do reconhecimento de voz. Selecione [Language]

O sistema irá reiniciar após o idioma ser alterado.

- Idiomas suportados por região: Dinamarquês, alemão, inglês (UK), espanhol, francês, italiano, holandês, tcheco, polonês, sueco, turco.

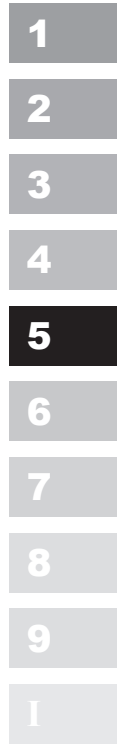

1

### Modo de ajuste (Tipo A-7, Tipo A-8)

2

Com o botão *Display*

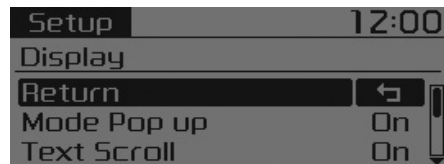

3

4

5

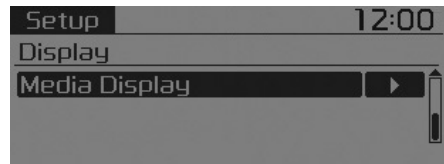

6

7

Pressione o botão **[SETUP/CLOCK]** ▶  
Selecione **[Display]**

8

9

1

### Modo Pop up

[Mode Pop up] ▶ Altera [On] o modo de seleção

- Durante o estado On (ligado), pressione o botão **[RADIO]** ou **[MEDIA]** para exibir a tela pop up de mudança de modo.

### Rolagem do texto

[Scroll text] ▶ Ajuste [On/Off]

- [On] : Mantém a rolagem do texto
- [Off] : Rola o texto apenas uma (1) vez.



### Exibição da mídia

Quando tocando um arquivo MP3, selecione as informações desejadas para exibição de 'Folder(Pasta)/File(Arquivo)' ou Album/Artist/Song.





Com o botão **Sound**

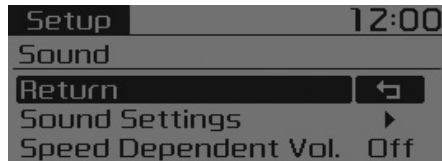

Pressione o botão **[SETUP/CLOCK]** ▶  
Selecione **[Sound]**

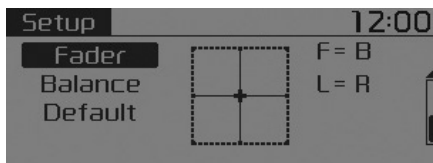
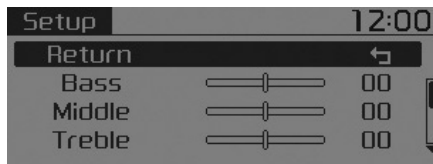

**Ajustes do áudio**

Este menu permite ajustar os 'Graves (Bass), Médios (Middle) e Agudos (Treble)' e os Balanços Dianteiro/Traseiro (Fader) e Esquerdo/Direito (Balance).

Selecione **[Audio Settings]** ▶ Selecione menu

- Return: Enquanto ajustando os valores, pressionar o botão **TUNE** novamente irá retornar para o menu raiz.
- Graves, Médios e Agudos: Seleciona o tom do som.
- Balanços diant./tras. e esq./dir.: Move o balanço do som.
- Padrão (Default): Restaura as configurações padrão.

**Controle do Volume de Acordo com a Velocidade do Veículo**

Este recurso é utilizado para controlar o volume automaticamente de acordo com a velocidade do veículo.

Selecione **[Speed Dependent Vol.]** ▶  
Ajuste **[Off/On]**

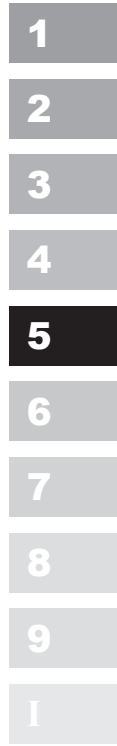

## Áudio

### Com o botão Clock

1

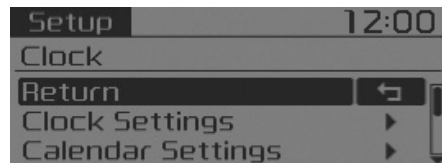

2

3

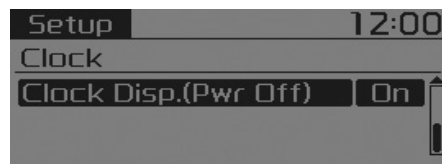

4

5

Pressione o botão [SETUP/CLOCK] ►  
Selecione [Clock]

6

7

8

9

1

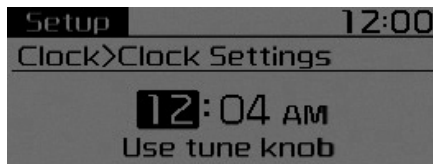

### Ajustes do relógio

Este menu é utilizado para ajustar as horas.

Selecione [Clock Settings]

Ajuste o número em foco para configurar a [hora] e pressione o botão **TUNE** para configurar os [minutos].

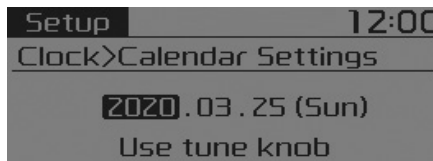

### Ajustes do calendário

Este menu é utilizado para ajustar a data.

Selecione [Calendar Settings]

Ajuste o número em foco para fazer as configurações e pressione o botão **TUNE** para mover para o próximo ajuste.

### Exibição do relógio com o veículo desligado

Selecione [Clock Disp.(Pwr Off)] ► Ajuste [On/Off]

- [On] : Exibe a hora/a data no visor
- [Off] : Desliga

Com o botão Phone (se equipado)

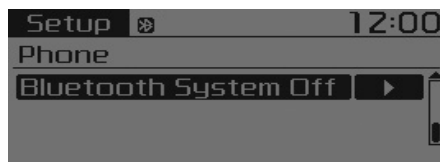
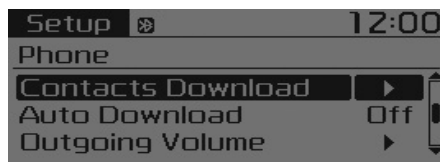
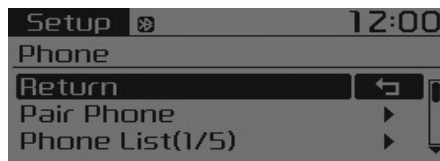

Pressione o botão [SETUP/CLOCK] ▶  
Selecione [Phone]

Parear Telefone

Selecione [Pair Phone]

**⚠ CUIDADO**

*Para parear um celular habilitado com a Tecnologia Sem Fio Bluetooth®, é necessário realizar os processos de conexão e autenticação. Portanto, não se deve parear o celular enquanto dirige. Primeiro, estacione seu veículo antes de usar o sistema.*

- ① Procure nomes do dispositivo conforme exibidos no seu celular e conecte.
- \* SSP : Pareamento Seguro Simples



Dispositivo que não suporta SSP:

- ② Após alguns momentos, será exibida uma tela para inserir a senha.

Insira a senha "0000" para parear seu dispositivo com Bluetooth® com o sistema de áudio do veículo.

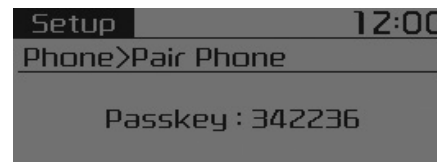

Dispositivo que suporta SSP:

- ② Após alguns momentos, será exibida uma tela com uma senha de 6 dígitos. Verifique a senha no seu dispositivo com Bluetooth® e confirme.

O nome do dispositivo e a senha serão exibidos na tela por até 3 minutos. Se o pareamento não for finalizado dentro desse tempo, o processo de pareamento do celular será automaticamente cancelado.

- ③ A finalização do pareamento será exibida.

Em alguns celulares, o pareamento será automaticamente seguido da conexão.

É possível parear até cinco telefones habilitados com a tecnologia sem fio Bluetooth®.

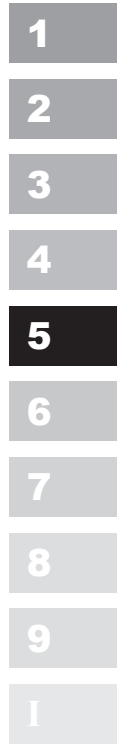

## Áudio

1

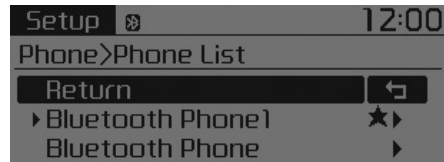

2

3

### Lista de Telefones

Serão exibidos os nomes de até 5 telefones pareados.

4

O símbolo [ ▶ ] é exibido em frente ao telefone conectado.

5

Selecione o nome desejado para configurar o telefone selecionado.

6

7

8

9

10

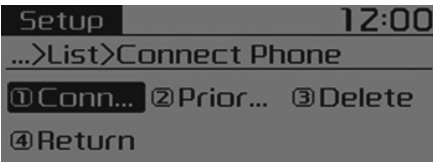

- Conectando um telefone  
Selecione [Phone List] ▶ Selecione o celular ▶ Selecione [Connect Phone]
  - ① Selecione um celular que não esteja atualmente conectado.
  - ② Conecte o celular selecionado.
  - ③ A conclusão da conexão será exibida.Se já houver um telefone conectado, desconecte-o e selecione um novo telefone para conectar.

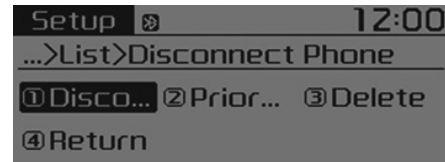

- Desconectando um telefone conectado  
Selecione [Phone List] ▶ Selecione o celular ▶ Selecione [Disconnect Phone]
  - ① Selecione o celular atualmente conectado.
  - ② Desconecte o celular selecionado.
  - ③ A conclusão da desconexão será exibida.



- Mudando a sequência de conexão (Prioridade)

Esta função é utilizada para mudar a ordem (prioridade) da conexão automática dos celulares pareados.

Selecione [Phone List] ▶ Selecione [Priority] ▶ Selecione prioridade do celular N° 1

- ① Selecione [Priority].
- ② Na lista de celulares pareados, selecione o qual deseja para prioridade N°1.

- ③ A mudança na sequência de prioridade é exibida.

Assim que a sequência de conexão (prioridade) for alterada, o celular n°1 será conectado.

Quando o celular n°1 não pode ser conectado: Automaticamente tenta conectar o celular conectado mais recentemente.

Casos em que o celular mais recentemente conectado não pode ser conectado: Tenta conectar na ordem em que os celulares pareados estão listados.

O telefone conectado será automaticamente alterado para a prioridade N°1.

- Excluir  
Selecione [Phone List] ▶ Selecione o celular ▶ Selecione [Delete]

- ① Selecione o celular desejado.
- ② Exclua o celular selecionado.
- ③ A finalização da exclusão será exibida.

Ao tentar excluir um celular atualmente conectado, o telefone será desconectado antes.

**⚠ CUIDADO**

- *Quando um celular for excluído, a agenda de contatos também será excluída.*
- *Para comunicação estável da Tecnologia Sem Fio Bluetooth®, exclua o celular do áudio e também exclua o áudio do seu celular.*

**Download dos Contatos**

Este recurso é utilizado para baixar os contatos e históricos de ligações no sistema de áudio.

Selecione [Contacts Download]

**⚠ CUIDADO**

- *O recurso de download pode não ser suportado em alguns celulares.*
- *Quando baixando novos contatos, exclua os contatos previamente salvos antes de iniciar o download.*

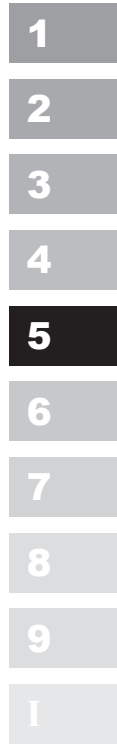

## Áudio

1

### Download Automático

Ao conectar um celular, é possível baixar automaticamente os novos Contatos e Históricos de Chamadas.

2

Selecione [Auto Download] ▶ Ajuste [On/Off]

3

### Volume de saída

Este recurso é utilizado para ajustar o volume da sua voz, ouvida pela outra parte em uma ligação através do viva-voz da Tecnologia Sem Fio *Bluetooth*®.

4

Selecione [Outgoing Volume] ▶ Ajuste o volume

5

Mesmo enquanto estiver em uma ligação, o volume pode ser alterado do botão [SEEK TRACK].

6

7

### Sistema de Tecnologia Sem Fio *Bluetooth*® desligado

Este recurso é utilizado quando não se deseja mais utilizar o sistema de Tecnologia Sem Fio *Bluetooth*®.

8

Selecione [Bluetooth System Off]

9

Se já houver algum telefone conectado, desconecte-o e desligue o sistema de Tecnologia Sem Fio *Bluetooth*®.

1

### Utilizando o Sistema de Tecnologia Sem Fio *Bluetooth*®

Para utilizar o sistema de Tecnologia Sem Fio *Bluetooth*® quando o sistema estiver desligado, siga os próximos passos.

- Ligando o *Bluetooth*® através do botão [PHONE]

Pressione o botão [PHONE] ▶ Instruções na tela

Move para a tela onde as funções do *Bluetooth*® podem ser usadas, e exibe as instruções.

- Ligando o *Bluetooth*® através do botão [SETUP/CLOCK]

Pressione o botão [SETUP/CLOCK] ▶ Selecione [Phone]

- ① Será exibida uma tela perguntando se deseja habilitar o *Bluetooth*®.
- ② Selecione [YES] para habilitar o *Bluetooth*® e exibir as instruções.

Se o sistema *Bluetooth*® for habilitado, o sistema irá automaticamente tentar conectar o celular com *Bluetooth*® mais recentemente conectado.



Com o botão System

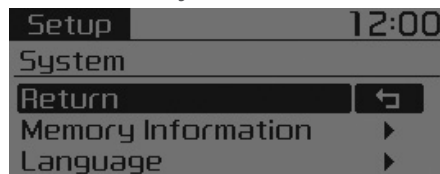

Pressione o botão [SETUP/CLOCK] ▶  
Selecione [System]

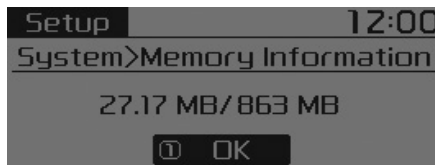

**Informações da memória (se equipado)**

Exibe a memória atualmente utilizada e a memória total do sistema.  
Selecione [Memory Information] ▶ OK  
A memória atualmente utilizada é exibida no lado esquerdo, enquanto que a memória total do sistema é exibida no lado direito.

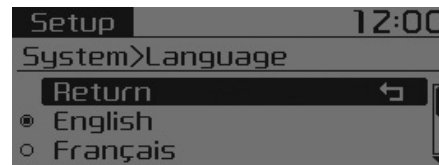

**Idioma**

Este menu é utilizado para ajustar o visor. Selecione [Language]  
O sistema irá reiniciar após o idioma ser alterado.

- Idiomas suportados por região:  
Inglês, Português e Espanhol.

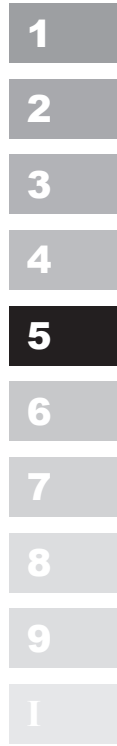



## Áudio

### ÁUDIO (com tela de toque)

1

2

3

4

5

6

7

8

9

I

■ Tipo B-1



■ Tipo B-2



(Equipado com Tecnologia sem Fio *Bluetooth*®)

QLB50000EE/QLB50001EE





### Características do seu áudio



#### (1) EJETAR

- Ejeta o disco.

#### (2) RÁDIO

- Muda para o modo FM/AM.
- Cada vez que o botão é pressionado, o modo muda na ordem FM1 → FM2 → FMA → AM → AMA.

#### (3) MÍDIA

- Muda para o modo CD, USB (iPod®), AUX, My Music, Áudio BT.
- Cada vez que a tecla é pressionada, o modo muda na ordem CD, USB (iPod®), AUX, My Music, Áudio BT.

#### (4) TELEFONE

- Muda para o modo Telefone.
- Quando não há um telefone conectado, é exibida a tela de conexão.

#### (5) Botão POWER/VOL

- Power: pressione este botão para ligar/desligar.
- Volume: gire este botão para a direita/esquerda para controlar o volume.

#### (6) SEEK TRACK

Quando o botão é pressionado rapidamente

- Modo rádio : transmite a frequência seguinte / anterior.
- Modo CD, USB, iPod®, My Music, Áudio BT : muda a faixa, a música (arquivo).

Quando o botão é pressionado por mais tempo

- Modo Rádio: Muda a frequência continuamente. Ao soltar o botão, transmite a frequência atual.
- Modos CD, USB, iPod®, My Music : retrocede ou avança a faixa ou o arquivo.
- Em uma ligação no viva-voz, controla o volume da ligação.

1

2

3

4

5

6

7

8

9

1

## Áudio



1

2

3

4

5

6

7

8

9

10

### (7) DISP

- Cada vez que a tecla é pressionada brevemente, desliga a tela → liga a tela → desliga a tela.
- O funcionamento do áudio é mantido e somente a tela é desligada.
- Se a tela estiver desligada, pressione qualquer tecla para ligá-la novamente.

### (8) RELÓGIO

- Exibe a hora/data/dia.

### (9) TA/SCAN

- Modo Rádio
  - Pressionar a tecla brevemente : Liga/desliga o modo TA.
  - Pressionar e manter a tecla pressionada : Transmite todas as estações por 5 segundos cada.
- Modos CD, USB, My Music
  - Pressionar e manter a tecla pressionada : Executa todas as músicas (arquivos) por 10 segundos cada.
  - Pressione e mantenha a tecla pressionada novamente para continuar ouvindo a música (arquivo) em execução.

### (10) AJUSTE

- Converte para o modo de Ajuste.

### (11) Botão TUNE

- Modo rádio: gire o botão para mudar a frequência da estação.
- Modos CD, USB, iPod®, My Music : gire o botão para procurar faixas/canais/arquivos.

### (12) FOLDER (PASTA)

- Modos CD de MP3, USB: procura pastas.



■ Tipo B-3



■ Tipo B-4



(Equipado com Tecnologia sem Fio *Bluetooth*®)

- 1
- 2
- 3
- 4
- 5**
- 6
- 7
- 8
- 9
- I

QLB50002EE/QLB50003EE



## Características do seu áudio



1

2

3

4

5

6

7

8

9

1

### (1) **EJETAR**

- Ejeta o disco.

### (2) **RÁDIO**

- Muda para o modo FM/AM.
- Cada vez que o botão é pressionado, o modo muda na ordem FM1 → FM2 → AM.

### (3) **MÍDIA**

- Muda para o modo CD, USB (iPod®), AUX, My Music, Áudio BT.
- Cada vez que a tecla é pressionada, o modo muda na ordem CD, USB (iPod®), AUX, My Music, Áudio BT.

### (4) **TELEFONE**

- Muda para o modo Telefone.
- Quando não há um telefone conectado, é exibida a tela de conexão.

### (5) Botão **POWER/VOL**

- Power: pressione este botão para ligar/desligar.
- Volume: gire este botão para a direita/esquerda para controlar o volume.

### (6) **SEEK TRACK**

Quando o botão é pressionado rapidamente

- Modo rádio : transmite a frequência seguinte / anterior.
- Modo CD, USB, iPod®, My Music, Áudio BT : muda a faixa, a música (arquivo).

Quando o botão é pressionado por mais tempo

- Modo Rádio: Muda a frequência continuamente. Ao soltar o botão, transmite a frequência atual.
- Modos CD, USB, iPod®, My Music : retrocede ou avança a faixa ou o arquivo.
- Em uma ligação no viva-voz, controla o volume da ligação.



## (7) DISP

- Cada vez que a tecla é pressionada brevemente, desliga a tela → liga a tela → desliga a tela.
- O funcionamento do áudio é mantido e somente a tela é desligada.
- Se a tela estiver desligada, pressione qualquer tecla para ligá-la novamente.

## (8) RELÓGIO

- Exibe a hora/data/dia.

## (9) SCAN

- Modo Rádio
  - Transmite todas as estações por 5 segundos cada.
- Modos CD, USB, My Music
  - Executa todas as músicas (arquivos por 10 segundos cada).

## (10) AJUSTE

- Converte para o modo de Ajuste.

## (11) Botão TUNE

- Modo rádio: gire o botão para mudar a frequência da estação.
- Modos CD, USB, iPod®, My Music : gire o botão para procurar faixas/canais/arquivos.

## (12) FOLDER (PASTA)

- Modos CD de MP3, USB: procura pastas.

1

2

3

4

5

6

7

8

9

1



## \* NOTA – Usando discos

1

- Este dispositivo foi produzido para ser compatível com softwares portando as logomarcas a seguir.

2

- Não aplique agentes voláteis, tais como benzeno e tiner, limpadores normais e sprays magnéticos feitos para discos analógicos em CDs.

3

- Mantenha os CDs em suas caixinhas depois do uso, para protegê-los contra arranhões ou sujeira.

4

- Para evitar que a superfície dos discos seja danificada, segure e manuseie os CDs somente pelas bordas ou pelo furo central.

5

- Não coloque substâncias estranhas no disco inserido/na abertura para saída do disco. Isso poderá danificar o interior do dispositivo.

6

- Não insira dois discos simultaneamente.

7

- Quando utilizando discos CD-R/CD-RW, podem ocorrer diferenças de tempo na leitura e reprodução dependendo do fabricante do disco, método de produção e método de gravação, conforme utilizado pelo usuário.

8

9

1

(Continua)

(Continuação)

- Limpe as impressões digitais e a poeira da superfície do disco (lado revestido) com um pano macio.
- A utilização de discos CD-R/CD-RW com etiquetas pode resultar em travamento na abertura de entrada dos discos ou dificuldade para remoção dos discos. Tais discos também podem apresentar ruído em sua reprodução.
- Dependendo do tipo de CD (CD-R ou CD-RW), certos CDs podem não funcionar normalmente, de acordo com a empresa que o fabricou, ou com o método de confecção e gravação. Em tais circunstâncias, se você continuar usando estes CDs, eles podem causar defeitos no sistema de áudio do veículo.
- O desempenho deste produto pode diferir dependendo do Software da unidade de CDRW.
- CDs protegidos contra cópia, tais como Stype CDs podem não funcionar no dispositivo. Discos de DADOS não podem ser reproduzidos (entretanto, tais discos podem até funcionar, mas será de forma anormal).

(Continua)

(Continuação)

- Não utilize discos de formato anormal (8cm, formato de coração, octagonal etc.), pois esses discos podem resultar em defeitos.
- Se o disco ficar travado na ranhura de abertura, sem remoção por 10 segundos, ele será automaticamente reinsertado no toca discos.
- Somente CDs de áudio originais são suportados. Outros discos podem resultar em falha de reconhecimento (ex.: CDR copiado, CDS com etiquetas).

**Informações do arquivo MP3**

• Formatos de Áudio Suportados

Sistema do arquivo	Nível 1 ISO 9660
	Nível 2 ISO 9660
	Romeu / Julieta (128 caracteres)
Compressão do áudio	Camada3 do áudio MPEG1
	Camada3 do áudio MPEG2
	Camada3 do áudio MPEG2.5
	Áudio Windows Mídia Ver. 7.X e 8.X

\* Formatos de arquivo em desacordo com os informados acima não podem ser corretamente reconhecidos; ou poderão tocar, mas sem exibir adequadamente os nomes dos arquivos ou outras informações.

• Suporte para arquivos compactados  
1. Bitrates suportados (Kbps)

BIT RATE (kbps)	MPEG1	MPEG2	MPEG2.5	WMA
	Camada3	Camada3	Camada3	High Range
32		8	8	48
40		16	16	64
48		24	24	80
56		32	32	96
64		40	40	128
80		48	48	160
96		56	56	192
112		64	64	
128		80	80	
160		96	96	
192		112	112	
224		128	128	
256		144	144	
320		160	160	

2. Frequências de amostragem (Hz)

MPEG1	MPEG2	MPEG2.5	WMA
44100	22050	11025	32000
48000	24000	12000	44100
3000	16000	8000	48000

- Para arquivos MP3/WMA compactados, irão ocorrer diferenças na qualidade do som dependendo do bitrate (melhor qualidade do som pode ser obtida de arquivos com maior bitrates).
- Esse dispositivo reconhece apenas arquivos de extensão MP3/WMA. Outras extensões de arquivos podem não ser corretamente reconhecidos.
- 3. Número máximo de pastas e arquivos reconhecidos
  - Pasta : 255 pastas para CD; 2.000 pastas para USB
  - Arquivo : 999 arquivos para CD; 6.000 arquivos para USB
- \* Não há limites para o número de níveis de pastas reconhecidos.

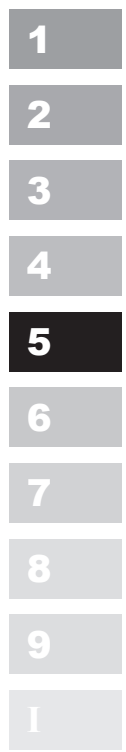



## Áudio

1

- Suporte para idioma (Suporte unicode)

1. Inglês : 94 caracteres  
2. Símbolos e Caracteres especiais : 986 caracteres

2

\* Idiomas exceto coreano e inglês (incluindo chinês) não estão incluídos.

3

3. Exibição do texto (com base no unicode)

4

- Nome do arquivo : máximo 64 caracteres inglês  
- Nome da pasta : máximo 32 caracteres inglês

5

\* A utilização da rolagem de texto permite ver o nome completo dos arquivos - para nomes que são muito extensos para visualizar de uma só vez.

6

7

8

9

1

- Compatibilidade por tipo de disco

1. Reproduzindo CDs MISTOS : Primeiro toca o CD de áudio, depois o(s) arquivo(s) compactado(s).

2. Reproduzindo CDs EXTRAS : Primeiro toca o CD de áudio, depois o(s) arquivo(s) compactado(s).

3. Reproduzindo CDs de multissessão :

- Toca na ordem das sessões  
- CD MISTO : tipo de CD no qual há arquivos tanto MP3 como de áudio de CD, que são reconhecidos em um disco.

- CD Multissessão : tipo de CD que inclui mais de duas sessões. Diferentemente dos CDs Extras, os CDs multissessão são gravados por sessões e não têm limite de mídia.

- Cuidados no uso de CDs gravados

1. Em todos os casos, exceto quando criando discos multissessão, verifique a opção fechar (close) antes de criar o disco. Embora não acarrete em defeito no produto, será necessário um tempo extra para que o dispositivo verifique se o estado da sessão está encerrado (closed) (aproximadamente 25 segundos). (Também poderá ser necessário um tempo adicional dependendo do número de pastas ou arquivos.)

2. Alterar as extensões dos arquivos MP3/WMA ou alterar os arquivos de outras extensões para MP3/WMA poderá resultar em falhas do produto.

3. Ao nomear arquivos de extensão MP3/WMA, utilize somente os idiomas coreano ou inglês (outros idiomas não são suportados e os nomes não serão exibidos).

4. O uso não autorizado ou a duplicação de arquivos musicais são proibidos por lei.

5. O uso prolongado de discos CD-R/CD-RW que não atendem os padrões e/ou especificações pode resultar em falha do produto.







### \* NOTA - Utilizando o dispositivo USB

- Conecte o dispositivo USB após ligar o motor. O dispositivo USB pode ser danificado se já estiver conectado quando a ignição for ligada. Ele pode não funcionar corretamente se a ignição do veículo for ligada ou desligada com o dispositivo conectado.
- Tenha cuidado com eletricidade estática ao conectar/desconectar o dispositivo USB.
- Dispositivos para tocar MP3 codificados não são reconhecidos.
- Dependendo do estado do dispositivo USB externo, ele pode não ser reconhecido.
- Somente produtos formatados com bite/setor menor que 64Kbyte serão reconhecidos.
- Utilize somente um dispositivo USB formatado para FAT 12/16/32. Este dispositivo não reconhece arquivos em formato NTFS.

(Continua)

(Continuação)

- Alguns dispositivos USB podem não ser suportados devido a problemas de compatibilidade.
- Evite contato entre o conector USB e o corpo humano, ou com outros objetos.
- Conectar e desconectar o dispositivo USB repetidamente em um curto espaço de tempo poderá quebrar o dispositivo.
- Você poderá ouvir um som estranho ao desconectar um dispositivo USB.
- Conecte/desconecte dispositivos USB externos somente com o áudio desligado.
- O tempo necessário para reconhecer um dispositivo USB pode variar dependendo do tipo, tamanho ou formato dos arquivos armazenados no USB. Tais diferenças de tempo não significam defeitos.
- O dispositivo suporta somente dispositivos USB utilizados para tocar música.
- A reprodução de vídeos através do USB não é suportada.

(Continua)

(Continuação)

- O uso de acessórios USB, tais como recarregadores ou aquecedores utilizando USB I/F pode diminuir o desempenho ou trazer problemas.
- O dispositivo pode não reconhecer o dispositivo USB caso esteja utilizando 'hubs' USB e cabos de extensão adquiridos separadamente. Conecte o USB diretamente ao terminal multimídia do veículo.
- Se o dispositivo USB for dividido por acionadores lógicos, somente os arquivos de música no acionador de maior prioridade serão reconhecidos pelo sistema de áudio do veículo.
- Os arquivos podem não funcionar corretamente se houver aplicativos instalados no USB.
- O dispositivo pode não funcionar normalmente se houver MP3 player, celular, câmera digital ou outros dispositivos eletrônicos (dispositivos USB não reconhecidos como unidades de disco portáteis) conectados ao dispositivo.

(Continua)

1

2

3

4

5

6

7

8

9

I



1

2

3

4

5

6

7

8

9

1

(Continuação)

- Carregar baterias através da entrada USB pode não ser possível em alguns dispositivos móveis.
- Os dispositivos USB diferentes dos padronizados (USB do tipo com cobertura metálica) podem não ser reconhecidos.
- O dispositivo pode não suportar funcionamento normal quando utilizando formatos tais como do tipo HDD, CF ou memória SD.
- Arquivos de música protegidos pelo DRM (Gerenciamento de Direitos Digitais) não são reconhecidos.
- USBs do tipo sticks utilizados para conectar um Adaptador (do tipo SD ou CF) podem não ser corretamente reconhecidos.
- USB HDD e USB do tipo suscetíveis a falhas de conexão devido a vibrações do veículo não são suportados (tipo i-stick).

(Continua)

(Continuação)

- Evite utilizar produtos USB com memória, que possam ser utilizados como chaveiros ou como acessórios de telefones celulares, pois eles podem causar danos ao soquete USB.
- Conectar um dispositivo MP3 ou telefone através de canais variados, tais como modo AUX/BT ou modo Áudio/USB, pode resultar em ruídos de estalos ou funcionamento anormal.



**\* NOTA - Utilizando o dispositivo iPod®**

- O iPod® é uma marca registrada da Apple Inc.
- Para utilizar os recursos do iPod® no áudio do veículo, use o cabo fornecido com o iPod® quando de sua compra.
- Se o iPod® for conectado no veículo enquanto estiver funcionando, pode ocorrer um ruído de alta frequência por aproximadamente 1 a 2 segundos imediatamente após a conexão. Se possível, conecte o iPod® no veículo no modo pausado/desligado.
- Quando a ignição estiver ligada (ACC ON), e o iPod® for conectado via cabo do iPod®, o iPod® será carregado através do sistema de áudio do veículo.
- Quando for conectar o iPod® com um cabo do iPod®, insira o conector completamente no soquete multimídia para evitar interferência.

(Continua)



### (Continuação)

- Quando for ajustar os efeitos sonoros do iPod® e do sistema de áudio, os efeitos sonoros de ambos os aparelhos irão se sobrepor uns aos outros e, assim, reduzir a qualidade do som. Sempre que possível, desative (desligue) a função de equalizador do iPod® quando for ajustar o volume do sistema de áudio e desligue o equalizador do sistema de áudio quando for utilizar o equalizador do iPod®.
- Podem ocorrer ruídos quando um iPod® ou dispositivo AUX for conectado. Desconecte tais dispositivos quando não estiverem sendo utilizados.
- Quando o iPod® ou dispositivo AUX estiver conectado no soquete, executar o dispositivo externo pode causar ruídos. Neste caso, desconecte o cabo de força antes de utilizar o dispositivo.
- Pular faixas ou trechos, ou funcionamento incorreto, podem ocorrer dependendo das características do seu iPod®/iPhone®.

(Continua)

### (Continuação)

- Se o seu iPhone® estiver conectado ao Bluetooth® e ao USB, o som pode não ser corretamente reproduzido. No seu iPhone®, selecione o conector Dock ou o Bluetooth® para mudar a saída do som (fonte).
- O modo iPod® não pode ser utilizado se o iPod® não for reconhecido devido à produção de versões que não suportam protocolos de comunicação, casos de anormalidades e defeitos do iPod®.
- No caso da quinta geração do iPod® Nano, o iPod® pode não ser reconhecido quando o nível da bateria estiver baixo. Recarregue o iPod® para uso.
- A ordem de procura ou reprodução das músicas no iPod® podem ser diferentes da ordem do sistema de áudio.
- Se o iPod® parar de funcionar devido a um problema dele mesmo, rearme o iPod® (Rearme: Veja o manual do iPod®).

(Continua)

### (Continuação)

- Dependendo da versão, alguns iPods® podem não sincronizar com o aparelho de áudio. Se a mídia for removida antes do reconhecimento de Mídia, o sistema pode não restaurar corretamente o modo de funcionamento anterior. (A função carregar iPad® não é suportada.)
- Além do cabo de suporte 1M quando da compra dos produtos iPod®/iPhone®, o Cabo Longo não pode ser reconhecido.

1

2

3

4

5

6

7

8

9

I





## Áudio

1

2

3

4

5

6

7

8

9

1

### \* NOTA - Usando o modo **Áudio do Bluetooth®**

- O Modo **Áudio do Bluetooth®** pode ser usado somente quando um telefone com **Bluetooth®** estiver conectado.
- O Modo **Áudio do Bluetooth®** não estará disponível quando conectando celulares que não suportem este recurso.
- Quando o **Áudio do Bluetooth®** estiver tocando e o telefone com **Bluetooth®** for conectado, a música irá parar.
- Mudar para a faixa anterior/seguite enquanto o modo **áudio do Bluetooth®** está tocando pode causar ruídos em alguns celulares.
- O **áudio streaming** (reprodução direta de **áudio**) do **Bluetooth®** pode não ser suportado em alguns celulares.

(Continua)

(Continuação)

- Quando retornar ao modo **Áudio do Bluetooth®** após encerrar uma ligação, o modo pode não reiniciar automaticamente em alguns celulares.
- Receber ou realizar uma ligação enquanto o **Áudio do Bluetooth®** estiver em execução, poderá resultar em interferência no **áudio**.

### \* NOTA - Usando o **Bluetooth®** do celular

- O **Bluetooth®** refere-se a um dispositivo que permite ao usuário realizar ligações telefônicas com celulares habilitados com **Bluetooth®** através do sistema de **áudio**.
- O **Bluetooth®** permite vários dispositivos se conectarem em uma curta distância, tais como pequenos dispositivos que deixam as mãos livres, fones de ouvido estéreo, controles remotos sem fio etc. Para mais informações, visite o site do **Bluetooth®** no endereço [www.bluetooth.com](http://www.bluetooth.com).
- A marca e os logos **Bluetooth®** são marcas comerciais registradas e que pertencem à **Bluetooth® SIG, Inc.**, e a utilização de tal marca pela **Kia** é feita sob licença. Outras marcas e marcas comerciais são de seus respectivos detentores de registro. Para utilização da tecnologia **Bluetooth®** é necessário um celular habilitado com **Bluetooth®**.

(Continua)





(Continuação)

- Segue abaixo a lista de recursos suportados pelo *Bluetooth*<sup>®</sup>. Alguns recursos podem não ser suportados dependendo do seu dispositivo com a tecnologia *Bluetooth*<sup>®</sup>.
  - Fazer e receber chamadas no viva-voz através do *Bluetooth*<sup>®</sup>.
  - Utilização do menu durante uma chamada (mudar para chamada privada, mudar para chamada em espera, volume de saída).
  - *Download* do histórico de chamadas.
  - *Download* da agenda telefônica.
  - *Download* automático de agenda telefônica / histórico de chamadas.
  - Conexão automática de dispositivo *Bluetooth*<sup>®</sup>.
  - *Áudio Bluetooth*<sup>®</sup>.
- Antes de utilizar os recursos do sistema de áudio relacionados ao *Bluetooth*<sup>®</sup>, leia o manual do usuário do seu celular para utilização das funções *Bluetooth*<sup>®</sup> do celular.

(Continua)

(Continuação)

- O celular deve ser pareado com o sistema de áudio para que seja possível utilizar os recursos relacionados ao *Bluetooth*<sup>®</sup>.
- O pareamento e a conexão de um celular com *Bluetooth*<sup>®</sup> só funcionará quando a opção *Bluetooth*<sup>®</sup> estiver ativada em seu celular (a forma de ativar o *Bluetooth*<sup>®</sup> no celular pode variar dependendo do aparelho).
- Não utilize o celular e nem execute os ajustes do *Bluetooth*<sup>®</sup> (por exemplo, pausar um telefone) enquanto dirige.
- Mesmo que o telefone suporte a tecnologia *Bluetooth*<sup>®</sup>, ele não será encontrado na busca por dispositivos se o telefone estiver configurado no modo escondido ou se o *Bluetooth*<sup>®</sup> estiver desligado. Desative o modo escondido ou ligue o modo *Bluetooth*<sup>®</sup> antes de procurar/conectar ao sistema de áudio do veículo.

(Continua)

(Continuação)

- Não será possível utilizar o viva-voz quando o celular (dentro do veículo) estiver fora da área de serviço da operadora (por exemplo, em um túnel, em uma área subterrânea, região montanhosa etc.).
- Se o sinal do celular estiver fraco ou se o ruído dentro do veículo for muito alto, pode ser difícil ouvir a voz da outra pessoa durante a ligação.
- Não coloque o celular perto ou dentro de objetos metálicos, caso contrário as comunicações com o sistema *Bluetooth*<sup>®</sup> ou com as estações rádio-base do celular podem ficar comprometidas.
- Colocar o sistema de áudio em um ambiente eletromagnético pode resultar em ruído de interferência.
- Alguns celulares ou outros dispositivos podem causar ruído de interferência ou defeito no sistema de áudio. Neste caso, colocar o dispositivo em um local diferente pode resolver o problema.

(Continua)

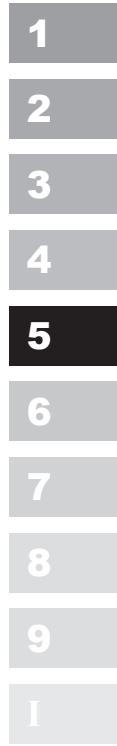



## Áudio

1

2

3

4

5

6

7

8

9

1

### (Continuação)

- A bateria do celular conectado através do *Bluetooth*® pode descarregar mais rapidamente do que o normal, devido às operações relacionadas ao *Bluetooth*®.
- Se a ignição for configurada com base na ignição do veículo (IGN / ACC ON), o telefone *Bluetooth*® irá se conectar automaticamente. Mesmo se você estiver fora do veículo, o telefone irá se conectar automaticamente, uma vez que esta conexão automática do telefone, tente realizar os passos a seguir:
  - 1) Desabilite o *Bluetooth*® no seu celular.
  - 2) Desabilite o *Bluetooth*® no sistema de áudio do veículo.

(Continua)

### (Continuação)

- Para desabilitar o *Bluetooth*® no sistema de áudio do veículo, vá em [SETUP] > [Phone] e [turn off] *Bluetooth*®.
- A conexão do *Bluetooth*® pode desconectar de forma intermitente em alguns celulares. Siga os passos abaixo e tente novamente:
  - 1) Desabilite e habilite a função *Bluetooth*® no celular e tente novamente.
  - 2) Desligue e ligue o celular e tente novamente.
  - 3) Remova completamente a bateria do celular, reinicie-o e tente novamente.
  - 4) Reinicie o sistema de áudio e tente novamente.
  - 5) Exclua todos os dispositivos pareados, faça o pareamento e tente novamente.
- É possível parear até cinco dispositivos *Bluetooth*® no sistema de áudio do veículo.

(Continua)

### (Continuação)

- Os nomes dos contatos devem ser salvos em inglês, caso contrário poderão não ser exibidos corretamente.
- O volume e a qualidade da ligação do viva-voz podem variar dependendo do celular.
- Somente um dispositivo com *Bluetooth*® pode ser conectado por vez.
- Em alguns celulares, ligar o veículo enquanto falando em uma ligação no viva-voz através do *Bluetooth*® pode resultar na desconexão da ligação (volte a ligação para o seu celular quando for dar a partida).
- Se o celular não estiver pareado ou conectado, não será possível entrar no modo Telefone. Uma vez que o telefone seja pareado ou conectado, a tela guia será exibida.



**⚠ CUIDADO**

- *A tecnologia sem fio Bluetooth® é um recurso que permite ao motorista praticar a direção segura. Conectar o sistema de áudio do veículo a um telefone com Bluetooth® permite ao usuário realizar e receber ligações, além de gerenciar a agenda de contatos. Antes de utilizar a tecnologia Bluetooth®, leia atentamente o conteúdo deste manual do proprietário.*
- *O uso excessivo ou a execução de comandos enquanto dirigindo pode levar a práticas negligentes de direção e causar acidentes.*
- *Não execute o dispositivo enquanto dirigindo.*
- *Olhar para a tela por períodos prolongados é perigoso e pode causar um acidente.*
- *Quando dirigindo, olha para a tela somente por curtos períodos de tempo.*

**\* NOTA - Utilizando o Reconhecimento de voz**

- O recurso de reconhecimento de voz deste produto suporta o reconhecimento dos comandos listados neste manual do proprietário.
- Durante o funcionamento do reconhecimento de voz, pressionar qualquer outro botão que não o botão , ou tocar na tela, irá encerrar o modo de reconhecimento de voz .
- Para melhor desempenho do reconhecimento de voz, coloque o microfone acima da cabeça do banco do motorista e mantenha uma boa postura quando dizendo os comandos de voz.
- Nas condições a seguir, o reconhecimento de voz pode não funcionar corretamente devido a ruídos externos.
  - Quando os vidros e o teto solar estão abertos
  - Quando o sistema de resfriamento/ aquecimento está ligado
  - Quando passando em um túnel
  - Quando trafegando sobre pavimentos acidentados e irregulares

(Continua)

(Continuação)

- Quando chovendo forte (chuva forte, tempestades de vento)
- Os comandos de voz relacionados ao telefone só podem ser usados quando houver um dispositivo com *Bluetooth®* conectado.
- Quando realizar ligações falando o nome, o contato correspondente deve ser baixado e armazenado no sistema de áudio do veículo.
- Após baixar a agenda telefônica do *Bluetooth®*, levará um tempo para converter a agenda em informações de voz. Durante este tempo, o reconhecimento de voz pode não funcionar adequadamente.
- Pronuncie os comandos de voz naturalmente e com clareza, assim como em uma conversa normal.

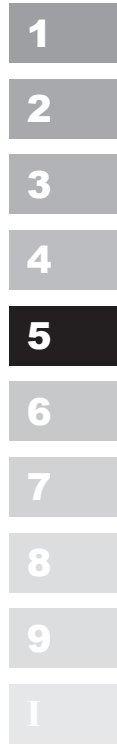

## Áudio

### Modo Rádio

(Tipo B-1, Tipo B-2)

1

2

3

4

5

6

7

8

9

1

#### Controles do visor do modo Rádio

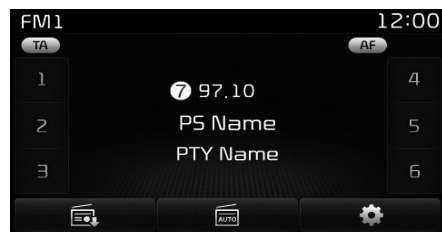
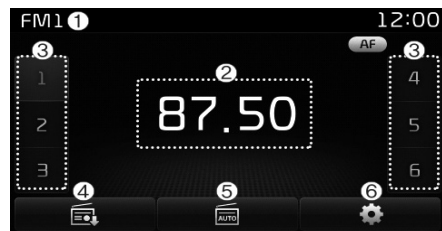

#### (1) Visor do modo

Exibe o modo em funcionamento.

#### (2) Frequência

Exibe a frequência atual.

#### (3) Preset

Exibe o número da memória atual [1] a [6].

#### (4) Visor do Preset

Exibe as memórias salvas.

#### (5) Armazenamento automático

Automaticamente salva frequências com recepção superior nos botões do Preset.

#### (6) Menu do RDS

Exibe o Menu do RDS.

#### (7) Informações do RDS

Exibe as informações de transmissão do RDS.

#### Com o botão do modo Rádio



Pressione o botão **[RADIO]** para alterar os modos na ordem FM1 → FM2 → FMA → AM → AMA.

Se o [Modo Pop-up] for habilitado em **[SETUP]** ▶ [Display], então pressionar o botão **[RADIO]** irá exibir a tela do modo Pop-up do Rádio.

Gire o botão **TUNE** para mover o foco. Pressione o botão para selecionar.





## SEEK

Pressione o botão **[SEEK TRACK]** para transmitir a frequência seguinte/anterior.

## TUNE

Gire o botão **TUNE** para selecionar a frequência desejada.

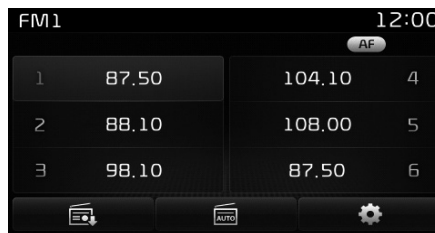
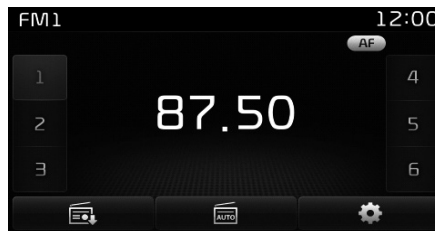

### Selecionando/Salvando Presets

Pressione os botões de [1] a [6] para transmitir a memória desejada.

Pressione o botão [Preset] para exibir as informações da estação da frequência salva em cada botão.

Enquanto ouvindo uma frequência que deseja salvar na memória, pressione e mantenha pressionado um dos botões de [1] a [6] para salvar a frequência atual na memória selecionada.

### Armazenamento automático

Pressione o botão [Auto store] para salvar automaticamente as frequências receptíveis nos botões Preset.

Com o Auto Store atuando, pressionar o botão [Auto store] novamente irá cancelar o armazenamento automático e restaurar a frequência anterior.

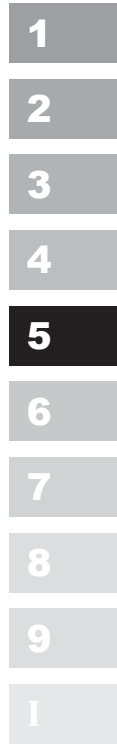



## Áudio

1

2

3

4

5

6

7

8

9

1



### Menu do RSD

Pressione o botão [Menu RDS] para ajustar os recursos AF (Frequência Alternativa), Region (Região) e News (Notícias).

O Menu do RDS não é suportado no modo AM ou AMA.

### Scan

Pressionar o botão **[TA/SCAN]** :  
Transmite todas as estações por 5 segundos cada.

Quando a função scan é finalizada, retorna para a frequência anterior.

Com o scan atuando, pressionar e manter a tecla **[TA/SCAN]** pressionada irá cancelar a função.

### TA (Anúncio de Tráfego)

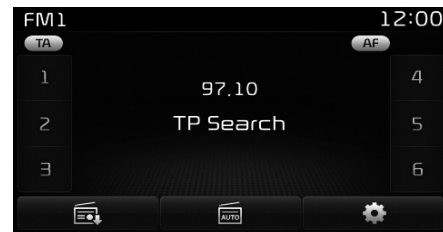

Pressione o botão **[TA/SCAN]** para habilitar/desabilitar o recurso TA (Anúncio de Tráfego).





## Modo Rádio (Tipo B-3)

### Controles do visor do modo Rádio

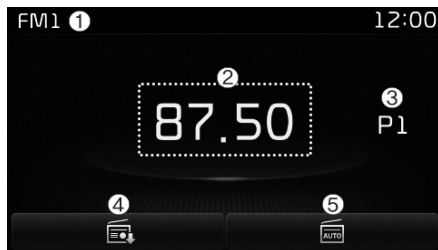

### (1) Visor do modo

Exibe o modo em funcionamento.

### (2) Frequência

Exibe a frequência atual.

### (3) Preset

Exibe o número da memória atual de [1] a [6].

### (4) Visor do Preset

Exibe as memórias salvas.

### (5) Armazenamento automático

Automaticamente salva frequências com recepção superior nos botões do Preset.

### Com o botão do modo Rádio



Pressione o botão **[RADIO]** para alterar os modos na ordem FM1 → FM2 → AM. Se o [Modo Pop-up] for habilitado em **[SETUP]** ► [Display], então pressionar o botão **[RADIO]** irá exibir a tela do modo Pop-up do Rádio.

1

2

3

4

5

6

7

8

9

10

## Áudio

1

### SEEK

Pressione o botão **[SEEK TRACK]** para transmitir a frequência seguinte/anterior.

2

### TUNE

Gire o botão **TUNE** para selecionar a frequência desejada.

3

4

5

6

7

8

9

1

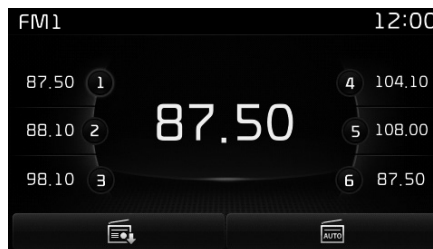

### Selecionando/Salvando Presets

Pressione os botões de [1] a [6] para transmitir a memória desejada.

Pressione o botão [Preset] para exibir as informações da estação da frequência salva em cada botão.

Enquanto ouvindo uma frequência que deseja salvar na memória, pressione e mantenha pressionado um dos botões de [1] a [6] para salvar a frequência atual na memória selecionada.

### Armazenamento automático

Pressione o botão [Auto store] para salvar automaticamente as frequências receptíveis nos botões Preset.

Com o Auto Store atuando, pressionar o botão [Auto store] novamente irá cancelar o armazenamento automático e restaurar a frequência anterior.

### Scan

Pressione o botão **[SCAN]** para transmitir todas as frequências com recepção superior por 5 segundos cada.

Pressione e mantenha pressionado o botão **[SCAN]** para transmitir as estações memorizadas no preset, por 5 segundos cada.

Quando a função scan é finalizada, retorna para a frequência anterior.

Com o scan atuando, pressionar a tecla **[SCAN]** irá cancelar a função.



## Modo Rádio (Tipo B-1, Tipo B-2)

### Controles do visor do modo Rádio

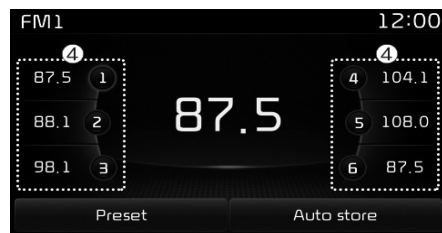
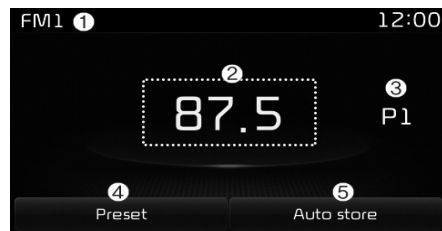

(1) **Visor do modo**  
Exibe o modo em funcionamento.

(2) **Frequência**  
Exibe a frequência atual.

(3) **Preset**  
Exibe o número da memória atual [1] a [6].

(4) **Visor do Preset**  
Exibe as memórias salvas.

(5) **Armazenamento automático**  
Automaticamente salva frequências com recepção superior nos botões do Preset.

### Com o botão do modo Rádio



Pressione o botão **[RADIO]** para alterar os modos na ordem FM1 → FM2 → AM. Se o [Modo Pop-up] for habilitado em **[SETUP] ▶ [Display]**, então pressionar o botão **[RADIO]** irá exibir a tela do modo Pop-up do Rádio. Gire o botão **TUNE** para mover o foco. Pressione o botão para selecionar.



## Áudio

1

### SEEK

Pressione o botão **[SEEK TRACK]** para transmitir a frequência seguinte/anterior.

2

### TUNE

Gire o botão **TUNE** para selecionar a frequência desejada.

3

4

5

6

7

8

9

1



### Selecionando/Salvando Presets

Pressione o botão [Preset] para exibir as informações da estação da frequência salva em cada botão.

Pressione os botões de [1] a [6] para transmitir a memória desejada.

Enquanto ouvindo uma frequência que deseja salvar na memória, pressione e mantenha pressionado um dos botões de [1] a [6] para salvar a frequência atual na memória selecionada.

### Armazenamento automático

Pressione o botão [Auto store] para salvar automaticamente as frequências receptíveis nos botões Preset.

### Scan

Pressione o botão **[SCAN]** para transmitir todas as frequências com recepção superior por 5 segundos cada.

Pressione e mantenha pressionado o botão **[SCAN]** para transmitir as estações memorizadas no preset, por 5 segundos cada.

Quando a função scan é finalizada, retorna para a frequência anterior.

Com o scan atuando, pressionar a tecla **[SCAN]** irá cancelar a função.



### Modo Mídia

#### Tela do modo Mídia



Pressione o botão **[MEDIA]** para alterar os modos na ordem CD → USB(iPod®) → AUX → My Music → Áudio BT.

Se o [Pop-up Mode] / [Mode Pop-up] for habilitado em **[SETUP] ▶ [Display]**, então pressionar o botão **[MEDIA]** irá exibir a tela do modo Pop-up da Mídia.

Gire o botão **TUNE** para mover o foco. Pressione o botão para selecionar.

A tela pop up do modo mídia pode ser exibida somente quando há dois ou mais modos de mídia ativados.

#### Visor do Modo na Barra de Status



Quando um dispositivo *Bluetooth*®, iPod®, USB ou AUX é conectado, ou um CD é inserido, o ícone do modo correspondente é exibido.

Ícone	Título
	Bluetooth®
	CD
	iPod®
	USB
	AUX



## Áudio

### MENU : CD de Áudio

1

#### Controles do visor do modo CD de Áudio

2

■ Tipo B-1, Tipo B-2, Tipo B-3

3

4

5

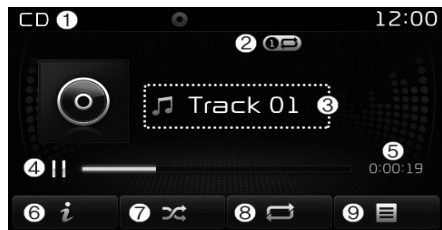

6

■ Tipo B-4

7

8

9

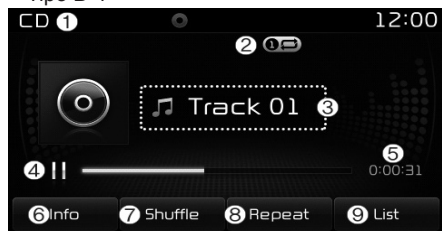

1

#### (1) Modo

Exibe o modo em funcionamento.

#### (2) Estado de funcionamento

Exibe o modo em funcionamento quando em Repetição/Aleatório/Scan.

#### (3) Informações da faixa

Exibe informações da faixa atual.

#### (4) Play/Pausa

Altera o estado tocar/pausar

#### (5) Tempo de reprodução

Exibe o tempo de reprodução atual.

#### (6) Info

Exibe informações detalhadas sobre a faixa atual.

#### (7) Aleatório

Habilita/desabilita a função Aleatório.

#### (8) Repetição

Habilita/desabilita a função Repetição.

#### (9) List

Muda para a tela da lista.

Gire o botão **TUNE** para a direita/esquerda para procurar faixas. Quando a faixa desejada for exibida, pressione o botão para selecionar e tocar.

3





**Com o Modo CD de Áudio**

**Tocando/Pausando Faixas do CD**

Quando um CD de áudio é inserido, o modo inicia automaticamente e começa a tocar.

Enquanto tocando, pressione o botão [||] para pausar e pressione o botão [▶] para tocar.

Somente CDs de áudio originais são suportados. Outros discos podem resultar em falha de reconhecimento (ex.: cópias CD-R, CDs com etiquetas).

As informações de artista e título são informadas no visor caso as informações da faixa estejam incluídas no CD de áudio.

**Mudando Faixas**

Pressione o botão [SEEK TRACK] para mudar para a faixa anterior ou para a próxima faixa.

Pressionar o botão [SEEK TRACK V] após a faixa ter sido tocada por 2 segundos fará iniciar a faixa atual desde o início.

Pressionar o botão [SEEK TRACK V] antes da faixa ter tocado por 1 segundo fará iniciar a faixa anterior.

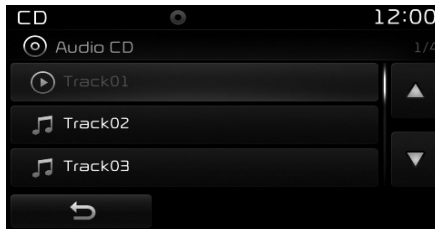

**Selecionando da lista**

Gire o botão TUNE para a direita/esquerda para procurar a faixa desejada.

Quando a faixa desejada for encontrada, pressione o botão TUNE para começar a tocar.

**Retroceder/Avançar as Faixas**

Enquanto tocando, pressione e mantenha pressionado o botão [SEEK TRACK] para retroceder ou avançar a faixa atual.

**Scan (com RDS)**

Pressione e mantenha pressionado o botão [TA/SCAN] para tocar todos os arquivos por 10 segundos cada.

Pressione e mantenha o botão [TA/SCAN] pressionado novamente para desligar a função.

**Scan (sem RDS)**

Pressione o botão [SCAN] para tocar todos os arquivos por 10 segundos cada.

Pressione e mantenha o botão [SCAN] pressionado novamente para desligar a função.

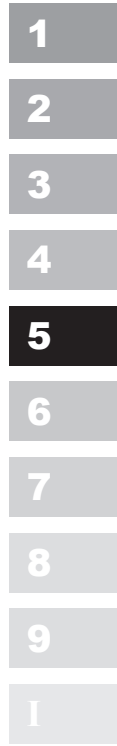

## Áudio

### MENU : CD de MP3

1

#### Controles do visor do modo CD de MP3

2

■ Tipo B-1, Tipo B-2, Tipo B-3

3

4

5

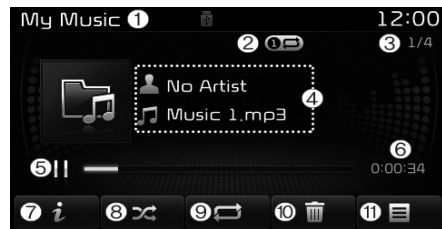

6

■ Tipo B-4

7

8

9

1

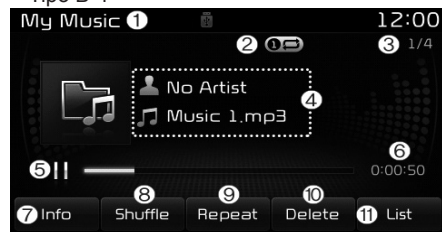

#### (1) Modo

Exibe o modo em funcionamento.

#### (2) Estado de funcionamento

Exibe o modo em funcionamento quando em Repetição/Aleatório/Scan.

#### (3) Índice do arquivo

Exibe o número do arquivo atual.

#### (4) Informações do arquivo

Exibe informações sobre o arquivo atual.

#### (5) Play/Pausa

Altera o estado tocar/pausar.

#### (6) Tempo de reprodução

Exibe o tempo de reprodução atual.

#### (7) Informações

Exibe informações detalhadas sobre o arquivo atual.

Quando a opção 'Folder File' (Pasta Arquivo) é ajustada como padrão no ajuste do Visor, as informações álbum/artista/arquivo são exibidas como informações detalhadas do arquivo.

Quando a opção 'Album Artist Song' é ajustada como padrão no visor, o nome da pasta/home do arquivo são exibidos como informações detalhadas do arquivo.

As informações título, artista e álbum são exibidas somente quando tais informações estão gravadas no tag ID3 do arquivo MP3.



### (8) Aleatório

Habilita/desabilita a função Aleatório. Cada vez que o botão é pressionado, a função muda na sequência Pasta Aleatória → Todos Aleatórios → Desligado.

- Pasta Aleatória : Reproduz todos os arquivos da pasta atual em ordem aleatória.
- Todos Aleatórios : Reproduz todos os arquivos em ordem aleatória.

### (9) Repetição

Habilita/desabilita a função Repetição. Cada vez que o botão é pressionado, a função muda na sequência Repetir → Repetir Pasta → Desligado.

- Repetir : Repete o arquivo atual.
- Repetir Pasta : Repete todos os arquivos da pasta atual.

### (10) Copiar

Copia o arquivo atual para o My Music. Selecionar outra função durante a cópia irá abrir uma janela perguntando se deseja cancelar o processo de cópia. Para cancelar, selecione “Yes” (Sim).

### (11) Lista

Muda para a tela da lista. Gire o botão **TUNE** para a direita/esquerda para procurar arquivos. Quando o arquivo desejado for exibido, pressione o botão para selecionar e tocar.

### Com o Modo CD de MP3

#### Tocando/Pausando Arquivos MP3

Quando um CD de MP3 é inserido, o modo inicia automaticamente e começa a tocar.

Enquanto tocando, pressione o botão [II] para pausar e pressione o botão [▶] para tocar.

Se houver muitos arquivos e pastas no CD, o tempo de leitura poderá levar mais do que 10 segundos, e a lista poderá não ser exibida, ou a procura por músicas poderá não funcionar. Quando terminar de carregar, tente novamente.

#### Mudando Arquivos

Pressione o botão **[SEEK TRACK]** para mudar para o arquivo anterior ou para o próximo arquivo.

Pressionar o botão **[SEEK TRACK V]** após o arquivo ter sido tocado por 2 segundos fará iniciar o arquivo atual desde o início.

Pressionar o botão **[SEEK TRACK V]** antes do arquivo ter tocado por 1 segundo fará iniciar o arquivo anterior.

1

2

3

4

5

6

7

8

9

I

## Áudio

1

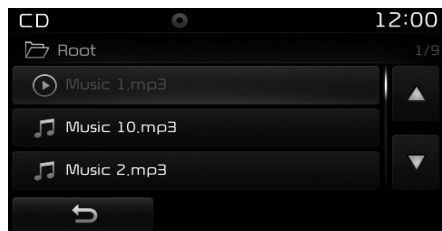

2

3

4

5

### Selecionando da lista

Gire o botão **TUNE** para a direita/esquerda para procurar o arquivo desejado.

Quando o arquivo desejado for encontrado, pressione o botão **TUNE** para começar a tocar.

6

### Retroceder/Avançar os Arquivos

Enquanto tocando, pressione e mantenha pressionado o botão **[SEEK TRACK]** para retroceder ou avançar o arquivo atual.

7

8

9

1

### Scan (com RDS)

Pressione e mantenha pressionado o botão **[TA/SCAN]** para tocar todos os arquivos por 10 segundos cada.

Pressione e mantenha o botão **[TA/SCAN]** pressionado novamente para desligar a função.

### Scan (sem RDS)

Pressione o botão **[SCAN]** para tocar todos os arquivos por 10 segundos cada.

Pressione e mantenha o botão **[SCAN]** pressionado novamente para desligar a função.

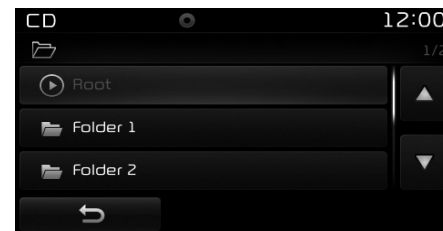

### Procurando Pastas

Pressione o botão **[FOLDER]** para selecionar e procurar pastas.

Quando a pasta desejada for exibida, pressione o botão **TUNE** para selecionar. O primeiro arquivo da pasta selecionada começará a tocar.



### MENU : USB

#### Controles do visor do modo USB

■ Tipo B-1, Tipo B-2, Tipo B-3

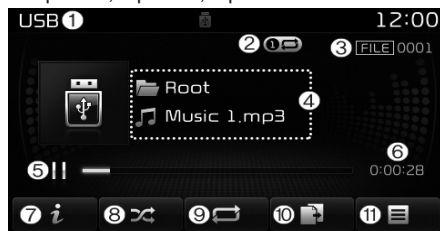

■ Tipo B-4

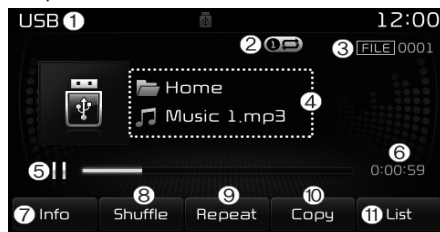

#### (1) Modo

Exibe o modo em funcionamento.

#### (2) Estado de funcionamento

Exibe o modo em funcionamento quando em Repetição/Aleatório/Scan.

#### (3) Índice do arquivo

Exibe o número do arquivo atual.

#### (4) Informações do arquivo

Exibe informações sobre o arquivo atual.

#### (5) Play/Pausa

Altera o estado tocar/pausar.

#### (6) Tempo de reprodução

Exibe o tempo de reprodução atual.

#### (7) Informações

Exibe informações detalhadas sobre o arquivo atual.

Quando a opção 'Folder File' (Pasta Arquivo) é ajustada como padrão no ajuste do Visor, as informações álbum/artista/arquivo são exibidas como informações detalhadas do arquivo.

Quando a opção 'Album Artist Song' é ajustada como padrão no visor, o nome da pasta/nome do arquivo são exibidos como informações detalhadas do arquivo.

As informações título, artista e álbum são exibidas somente quando tais informações estão gravadas no tag ID3 do arquivo MP3.

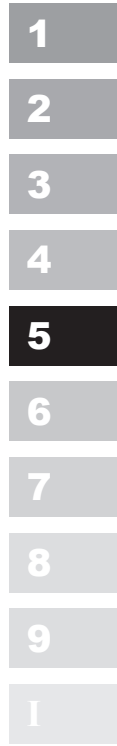



## Áudio

1

### (8) Aleatório

Habilita/desabilita a função Aleatório. Cada vez que o botão é pressionado, a função muda na sequência Pasta Aleatória → Todos Aleatórios → Desligado.

- Pasta Aleatória : Reproduz todos os arquivos da pasta atual em ordem aleatória.
- Todos Aleatórios : Reproduz todos os arquivos em ordem aleatória.

3

4

5

### (9) Repetição

Habilita/desabilita a função Repetição. Cada vez que o botão é pressionado, a função muda na sequência Repetir → Repetir Pasta → Desligado.

- Repetir : Repete o arquivo atual.
- Repetir Pasta : Repete todos os arquivos da pasta atual.

6

7

8

9

1

### (10) Copiar

Copia o arquivo atual para o My Music. Selecionar outra função durante a cópia irá abrir uma janela perguntando se deseja cancelar o processo de cópia. Para cancelar, selecione “Yes” (Sim).

### (11) Lista

Muda para a tela da lista. Gire o botão **TUNE** para a direita/esquerda para procurar arquivos. Quando o arquivo desejado for exibido, pressione o botão para selecionar e tocar.

### Com o Modo USB

#### Tocando/Pausando Arquivos USB

Quando um USB é conectado, o modo inicia automaticamente e começa a reproduzir o arquivo do USB.

Enquanto tocando, pressione o botão [II] para pausar e pressione o botão [▶] para tocar.

Se houver muitos arquivos e pastas no USB, será necessário um tempo adicional para carregar os arquivos e poderá resultar em falha na exibição da lista ou na procura de arquivo. O funcionamento voltará ao normal quando terminar de carregar.

O dispositivo pode não suportar funcionamento normal quando utilizando um USB do tipo de memória (com cobertura metálica).





### Mudando Arquivos

Pressione o botão **[SEEK TRACK]** para mudar para o arquivo anterior ou para o próximo arquivo.

Pressionar o botão **[SEEK TRACK V]** após o arquivo ter sido tocado por 2 segundos fará iniciar o arquivo atual desde o início.

Pressionar o botão **[SEEK TRACK V]** antes do arquivo ter tocado por 1 segundo fará iniciar o arquivo anterior.

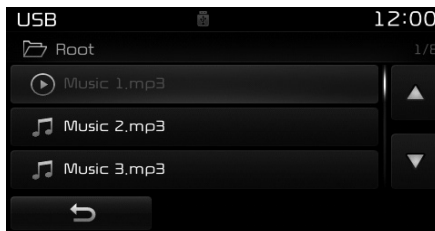

### Selecionando da lista

Gire o botão **TUNE** para a direita/esquerda para procurar o arquivo desejado.

Quando o arquivo desejado for encontrado, pressione o botão **TUNE** para começar a tocar.

### Retroceder/Avançar os Arquivos

Enquanto tocando, pressione e mantenha pressionado o botão **[SEEK TRACK]** para retroceder ou avançar o arquivo atual.

### Scan (com RDS)

Pressione e mantenha pressionado o botão **[TA/SCAN]** para tocar todos os arquivos por 10 segundos cada.

Pressione e mantenha o botão **[TA/SCAN]** pressionado novamente para desligar a função.

### Scan (sem RDS)

Pressione o botão **[SCAN]** para tocar todos os arquivos por 10 segundos cada. Pressione o botão **[SCAN]** novamente para desligar a função.

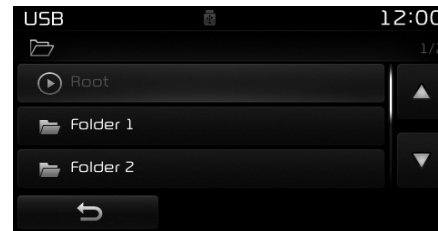

### Procurando Pastas

Pressione o botão **[FOLDER]** para selecionar e procurar pastas.

Quando a pasta desejada for exibida, pressione o botão **TUNE** para selecionar. O primeiro arquivo da pasta selecionada começará a tocar.

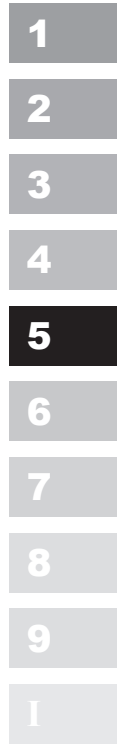

**MENU : iPod®**

**Controles do visor do modo iPod®**

■ Tipo B-1, Tipo B-2, Tipo B-3

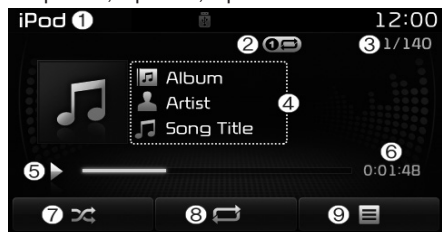

■ Tipo B-4

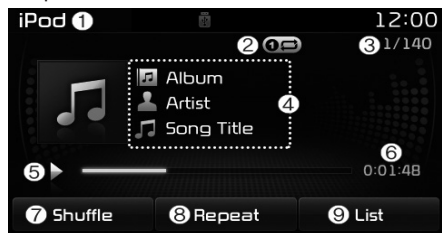

**(1) Modo**

Exibe o modo em funcionamento.

**(2) Estado de funcionamento**

Exibe o modo em funcionamento quando em Repetição/Aleatório.

**(3) Índice da música**

Exibe a música atual/número total de músicas.

**(4) Informações da música**

Exibe informações sobre a música atual.

**(5) Play/Pausa**

Altera o estado tocar/pausar.

**(6) Tempo de reprodução**

Exibe o tempo de reprodução atual.

**(7) Aleatório**

Habilita/desabilita a função Aleatório.

- Todos Aleatórios : Toca todas as músicas em ordem aleatória.

**(8) Repetição**

Habilita/desabilita a função Repetição.

- Repetir : Repete a música atual.

**(9) Lista**

Muda para a tela da lista.

Gire o botão **TUNE** para a direita/esquerda para procurar a categoria desejada. Quando encontrar a categoria desejada, pressione o botão **TUNE** para selecionar e tocar.





**Com o Modo iPod®**

**Tocando/Pausando Músicas do iPod®**

Quando o iPod® é conectado, o modo inicia automaticamente e começa tocar uma música do iPod®.

Enquanto tocando, pressione o botão [||] para pausar e pressione o botão [▶] para tocar.

iPod®s com protocolos de comunicação não suportados podem não funcionar corretamente no sistema de áudio.

**Mudando Músicas**

Pressione o botão [SEEK TRACK] para mudar para a música anterior ou para a próxima música.

Pressionar o botão [SEEK TRACK V] após a música ter sido tocado por 2 segundos fará iniciar a música atual desde o início.

Pressionar o botão [SEEK TRACK V] antes da música ter tocado por 1 segundo fará iniciar a música anterior.

Pode ocorrer uma pequena diferença de tempo, dependendo do seu iPod®.

**Retroceder/Avançar as Músicas**

Enquanto tocando, pressione e mantenha pressionado o botão [SEEK TRACK] para retroceder ou avançar a música atual.

■ Tipo B-1, Tipo B-2, Tipo B-3

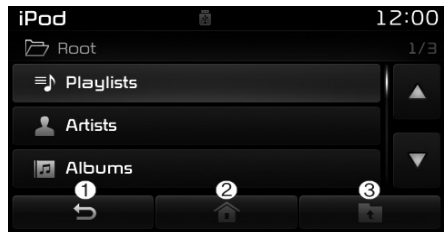

■ Tipo B-4

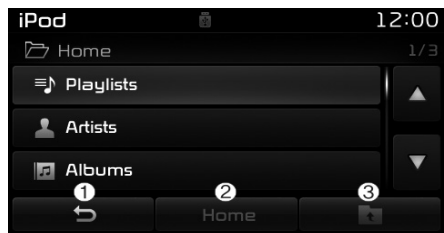

**Procurando Categorias**

Gire o botão TUNE para direita/esquerda para procurar a categoria desejada.

Quando a categoria desejada for encontrada, pressione o botão TUNE para selecionar e tocar.

Há oito categorias que podem ser procuradas, incluindo Playlists, Artistas, Álbuns, Gêneros, Músicas, Compositores, Áudiobooks e Podcasts.

**Menu da Categoria**

(1)Exibe a tela play.

(2)Muda para a tela da categoria raiz do iPod®.

(3)Muda para a categoria anterior.

Se o modo de procura for acessado enquanto tiver uma música tocando, a categoria mais recentemente procurada será exibida.

As etapas para procura na conexão inicial podem diferir dependendo do tipo de dispositivo iPod®.

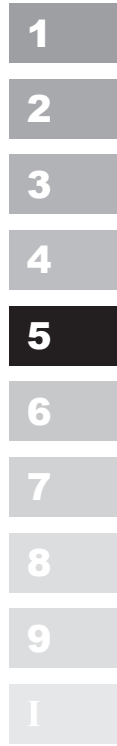

## MENU : AUX

1

### Controles do visor do modo AUX

- Tipo B-1, Tipo B-2, Tipo B-3

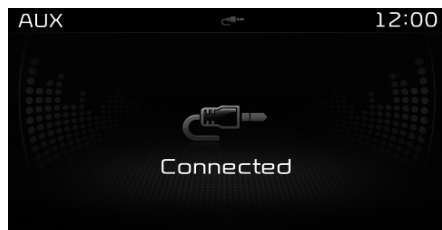

3

4

5

- Tipo B-4

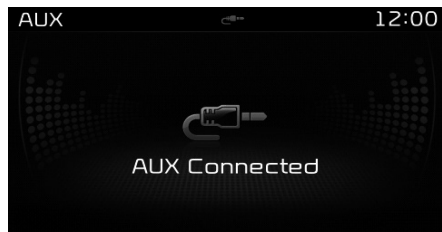

6

7

8

9

1

Pressione o botão [MEDIA] ► Selecionar [AUX]

Um dispositivo externo pode ser conectado para tocar música.

### Conectando um Dispositivo Externo

Reprodutores de áudio externos (camcorders, VCR etc.) podem ser utilizados através de um cabo específico.

Se um conector de dispositivo externo for conectado ao terminal AUX, o modo AUX iniciará automaticamente. Uma vez que o conector seja desconectado, o modo anterior será restaurado.

O modo AUX pode ser usado somente quando um reproduzidor de áudio externo (camcorder, VCR etc.) for conectado.

O volume do AUX pode ser controlado separadamente a partir dos outros modos de áudio.

Inserir um conector no terminal AUX sem um dispositivo externo irá converter o sistema para o modo AUX, mas haverá somente ruído de saída. Quando um dispositivo externo não estiver sendo utilizado, remova o conector também.

Quando a energia do dispositivo externo está conectada à tomada de energia, executar o dispositivo externo poderá apresentar ruído de saída. Neste caso, desconecte a conexão de energia antes de utilizá-lo.

Insira o cabo AUX completamente na tomada para utilizar o dispositivo.

## MENU : Modo My Music

### Controles do visor do modo My Music

- Tipo B-1, Tipo B-2, Tipo B-3

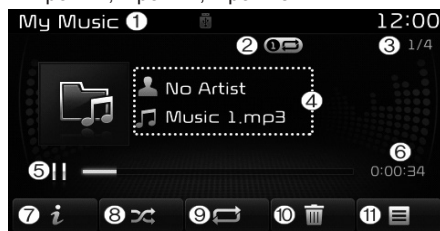

- Tipo B-4

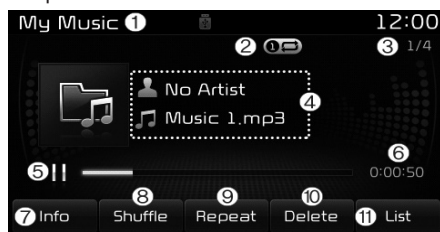

#### (1) Modo

Exibe o modo em funcionamento.

#### (2) Estado de funcionamento

Exibe o modo em funcionamento quando em Repetição/Aleatório/Scan.

#### (3) Índice do arquivo

Exibe o arquivo atual/número total de arquivos.

#### (4) Informações do arquivo

Exibe informações sobre o arquivo atual.

#### (5) Play/Pausa

Altera o estado tocar/pausar.

#### (6) Tempo de reprodução

Exibe o tempo de reprodução atual.

#### (8) Informações

Exibe informações detalhadas do arquivo atual.

As informações título, artista e álbum são exibidas somente quando gravadas no tag ID3 do arquivo MP3.

#### (8) Aleatório

Habilita/desabilita a função Aleatório.

#### (9) Repetição

Habilita/desabilita a função Repetição.

#### (10) Delete

Exclui o arquivo atual.

#### (11) Lista

Muda para a tela da lista. Gire o botão **TUNE** para a direita/esquerda para procurar arquivos. Quando o arquivo desejado for exibido, pressione o botão para selecionar e tocar.

1

2

3

4

5

6

7

8

9

1

## Áudio

### Com o Modo My Music

**1** Tocando/Pausando Arquivos do My Music  
Enquanto tocando, pressione o botão [||] para pausar e pressione o botão [▶] para tocar.

**2** Se não houver arquivos salvos no My Music, o botão [My Music] não estará habilitado.

### Mudando Arquivos

**4** Pressione o botão [SEEK TRACK] para mudar para o arquivo anterior ou para o próximo arquivo.

**5** Pressionar o botão [SEEK TRACK V] após o arquivo ter sido tocado por 2 segundos fará iniciar o arquivo atual desde o início.

Pressionar o botão [SEEK TRACK V] antes do arquivo ter tocado por 1 segundo fará iniciar o arquivo anterior.

### ■ Tipo B-1, Tipo B-2, Tipo B-3

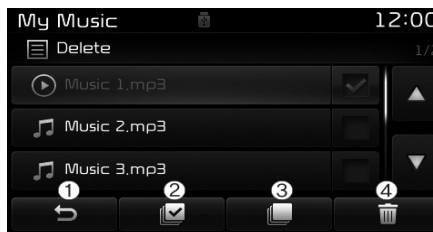

### ■ Tipo B-4

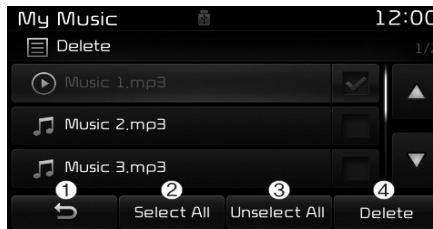

### Selecionando da lista

Gire o botão **TUNE** para a direita/esquerda para procurar o arquivo desejado.

Quando o arquivo desejado for encontrado, pressione o botão **TUNE** para começar a tocar.

Na tela da Lista, é possível excluir arquivos previamente salvos no My Music.

### Menu da Lista

(1) Muda para a tela anterior.

(2) Seleciona todos os arquivos.

(3) Cancela a seleção de todos os arquivos.

(4) Exclui os arquivos selecionados.

Após selecionar os arquivos que deseja excluir, pressione o botão [Delete] para excluir os arquivos selecionados.

Se houver memória disponível, até 6.000 arquivos podem ser salvos. Arquivos idênticos não podem ser copiados mais do que 1.000 vezes.

Para verificar as informações da memória, vá para [SETUP] ▶ [System] ▶ [Memory Information].

### Retroceder/Avançar os Arquivos

Enquanto tocando, pressione e mantenha pressionado o botão [SEEK TRACK] para retroceder ou avançar o arquivo atual.



**Scan (com RDS)**

Pressione e mantenha pressionado o botão **[TA/SCAN]** para tocar todos os arquivos por 10 segundos cada.

Pressione e mantenha o botão **[TA/SCAN]** pressionado novamente para desligar a função.

**Scan (sem RDS)**

Pressione o botão **[SCAN]** para tocar todos os arquivos por 10 segundos cada.

Pressione o botão **[SCAN]** novamente para desligar a função.

**MENU: *Áudio Bluetooth®***

*Utilizando o Modo **Áudio do Bluetooth®***

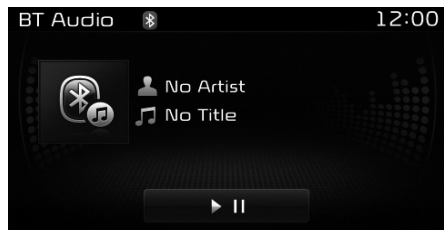

**Tocando/Pausando Arquivos do *Áudio Bluetooth®***

Quando o dispositivo com *Bluetooth®* é conectado, o modo inicia automaticamente.

Enquanto tocando, pressione o botão **[▶||]** para pausar e pressione o botão **[▶||]** para tocar.

A função play/pausa pode funcionar de forma diferente dependendo do celular.

**Mudando Arquivos**

Pressione o botão **[SEEK TRACK]** para mudar para o arquivo anterior ou para o arquivo seguinte.

**Ajuste da conexão**

Se não houver nenhum dispositivo com *Bluetooth®* conectado, pressione o botão **[SETUP]** botão **[▶]** **[Phone]** para exibir a tela de conexão do *Bluetooth®*.

É possível utilizar as funções pareamento de telefone, conexão/desconexão e excluir em seu telefone com *Bluetooth®*.

Se após converter seu celular para o modo *Áudio do Bluetooth®* a música não tocar, pressione o botão play uma vez para iniciar o modo tocar. Verifique se a música está tocando a partir do dispositivo com *Bluetooth®* após convertê-lo para o Modo de *Áudio*.

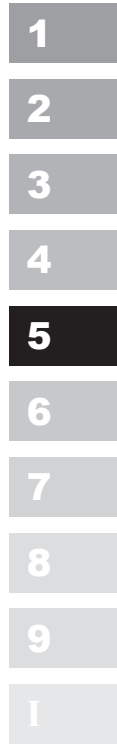

## Modo Telefone

### 1 Fazer uma ligação com os controles do volante de direção

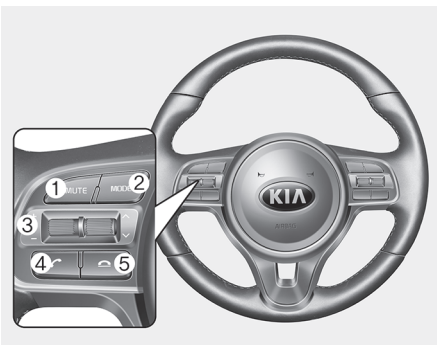

\* Os recursos do veículo podem diferir da ilustração acima.

(1) Silencia o volume do áudio.

(2) Pressione o botão para mudar a fonte de áudio.

(Para modelo com RDS)

FM1 → FM2 → FMA → AM → AMA → CD → USB(iPod®) → AUX → My Music → Áudio BT.

(Para modelo sem RDS)

FM1 → FM2 → AM → CD → USB(iPod®) → AUX → My Music → Áudio BT.

(3) Controla o volume.

(4) Quando pressionado rapidamente

- Quando pressionado na tela do telefone, exibe a tela do histórico de chamadas

- Quando pressionado na tela do teclado numérico, faz uma ligação

- Quando pressionado na tela de chamada recebida, atende a ligação

- Quando pressionado durante uma ligação em espera, muda para a ligação em espera (*Call Waiting*)

Quando pressionado por mais tempo

- Quando pressionado no modo de espera do viva-voz do *Bluetooth*®, redisca para o último número

- Quando pressionado durante uma ligação no viva-voz do *Bluetooth*®, volta a ligação para o modo privado (*Private*)

- Quando pressionado enquanto ligando no celular, retorna a ligação para o viva-voz do *Bluetooth*® (funciona somente quando o viva-voz do *Bluetooth*® está conectado)

(5) Encerra a ligação

## Tecnologia sem fio *Bluetooth*<sup>®</sup> (Tipo B-1, Tipo B-2, Tipo B-3)

Quando não há dispositivos pareados

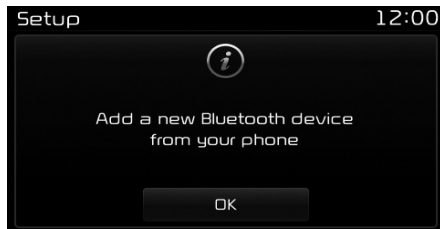

- ① Pressione o botão **[PHONE]** ou o botão **[CALL]** no controle do volante de direção. A tela a seguir será exibida.
- ② Pressione o botão **[OK]** para entrar na tela de Pareamento do Telefone.

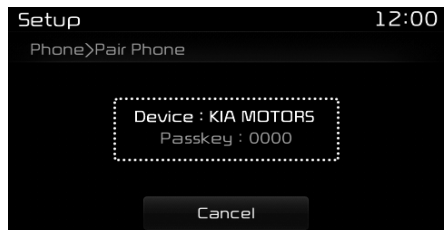

- Device : Nome do dispositivo conforme mostrado quando procurando a partir do seu dispositivo *Bluetooth*<sup>®</sup>.
- Passkey : Senha usada para parear o dispositivo.

- ③ Em seu dispositivo *Bluetooth*<sup>®</sup> (ex.: celular), procure e selecione o sistema de áudio do veículo.

\* SSP : Pareamento Seguro Simples

Dispositivo que não suporta SSP:

- ④ Após alguns momentos, será exibida uma tela para inserir a senha. Insira a senha "0000" para parear seu dispositivo com *Bluetooth*<sup>®</sup> com o sistema de áudio do veículo.

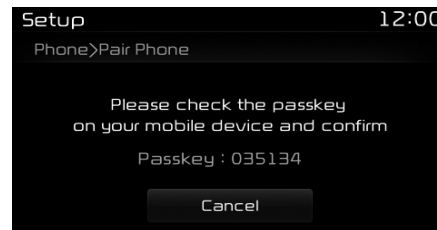

Dispositivo que suporta SSP:

- ④ Após alguns momentos, será exibida uma tela com uma senha de 6 dígitos. Verifique a senha no seu dispositivo com *Bluetooth*<sup>®</sup> e confirme.
- ⑤ Quando o pareamento estiver completo, a tela seguinte será exibida.

Alguns celulares (ex.: iPhone<sup>®</sup>, Android e Blackberry) podem oferecer uma opção para aceitar todas as solicitações de conexões futuras de *Bluetooth*<sup>®</sup> como padrão. Visite <http://www.kia.com/#/bluetooth> para informações adicionais sobre pareamento de celular com *Bluetooth*<sup>®</sup> e para ver a lista de compatibilidade de telefone.

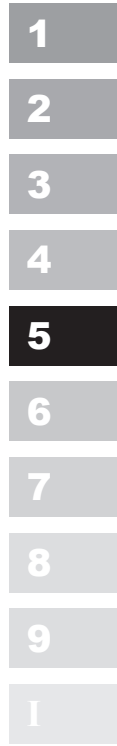

\* NOTA

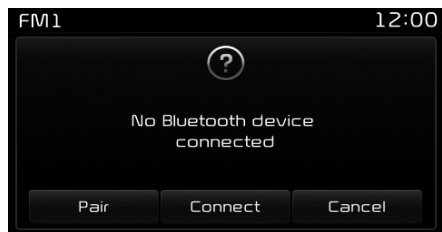

1

2

3

4

5

6

7

8

9

1

Se houver dispositivos *Bluetooth*® pareados, mas nenhum conectado, pressionar o botão [PHONE] ou o botão [CALL] do controle do volante de direção exibirá a tela a seguir. Pressione o botão [Pair] para parear um novo dispositivo ou pressione o botão [Connect] para conectar um dispositivo já pareado.

Pareamento através do Ajuste do [PHONE]

Pressione o botão [SETUP] ▶ Selecione [Phone]

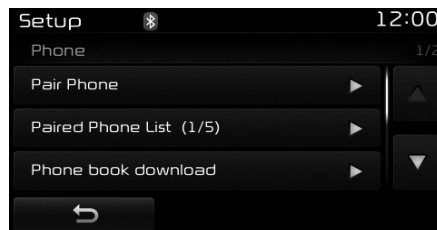

Parear telefone

As etapas a seguir são as mesmas descritas na seção “Quando não há dispositivos pareados” na página anterior.

\* NOTA

- O período de espera durante o pareamento do telefone irá durar um minuto. O processo de pareamento irá falhar se o dispositivo não for pareado dentro desse tempo. Se o processo de pareamento falhar, você deve iniciar o processo desde o início.
- Geralmente, a maioria dos dispositivos com *Bluetooth*® irá conectar automaticamente quando o pareamento for completado. Entretanto, alguns dispositivos podem precisar de um processo de verificação à parte para conectar. Verifique se o *Bluetooth*® está corretamente conectado em seu celular.
- A lista de dispositivos *Bluetooth*® pareados pode ser vista em [SETUP] ▶ [Phone] ▶ [Paired Phone List].





**Lista de Telefones Pareados**

Pressione o botão **[SETUP]** ▶ Selecione **[Phone]** ▶ Selecione **[Paired Phone List]**

- **Connected Phone** : Dispositivo atualmente conectado.
- **Paired Phone** : Dispositivo pareado, mas não conectado.

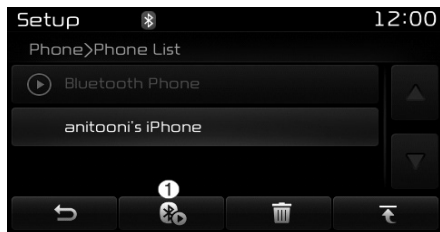

**Conectando um Dispositivo**

Na lista de telefones pareados, selecione o dispositivo que deseja conectar e pressione o botão **[Connect]**(1).

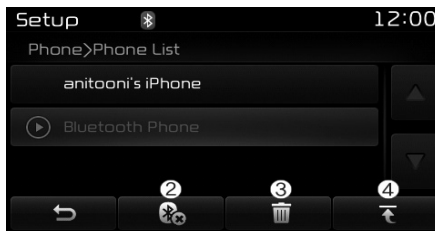

**Desconectando um Dispositivo**

Na lista de telefones pareados, selecione o dispositivo conectado e pressione o botão **[Disconnect]**(2).

**Excluindo um Dispositivo**

Na lista de telefones pareados, selecione o dispositivo que deseja excluir e pressione o botão **[Delete]**(3).

**\* NOTA**

- Ao excluir o dispositivo atualmente conectado, ele será automaticamente desconectado para prosseguir com o processo de exclusão.
- Se um dispositivo *Bluetooth*® pareado for excluído, o histórico de chamadas do dispositivo e o livro de dados do telefone também serão excluídos.
- Para reutilizar um dispositivo excluído, você deve parear o dispositivo novamente.

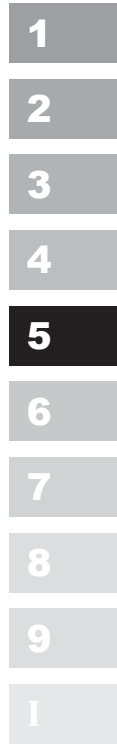

## Áudio

1

### Mudando a prioridade

É possível conectar até cinco dispositivos *Bluetooth*® no sistema de áudio do veículo.

2

A função “Alterar Prioridade” é utilizada para estabelecer a prioridade de conexão dos telefones pareados. No entanto, o telefone conectado mais recentemente será sempre definido como maior prioridade.

3

Na lista de telefones pareados, selecione o telefone que deseja alterar para a maior prioridade, então pressione o botão [Change priority](4). O dispositivo selecionado será alterado para prioridade número um.

6

Quando um telefone está conectado, mesmo que você altere a prioridade para um dispositivo diferente, o que estiver conectado será sempre definido como prioridade número um.

7

8

9

1

### Tela do Menu do Telefone

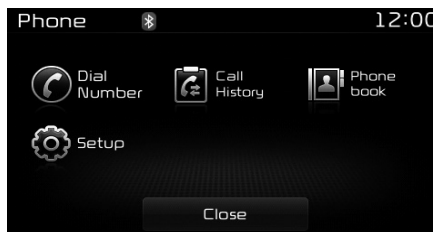

### Menus do Telefone

Com um dispositivo *Bluetooth*® conectado, pressione o botão **[PHONE]** para exibir a tela do menu do Telefone.

- Dial Number : Exibe a tela numérica na qual os números podem ser discados para fazer ligações.
- Call History : Exibe a tela da lista do histórico de chamadas.
- Phone book : Exibe a tela da lista telefônica.
- Setup : Exibe os ajustes relacionados ao telefone.

### \* NOTA

- Se o botão [Call History] for pressionado, mas não houver nenhum dado de histórico de chamadas, será exibida uma tela perguntando se deseja fazer o download do histórico de chamadas.
- Se o botão [Phone book] for pressionado, mas não houver nenhum dado da agenda telefônica, será exibida uma tela perguntando se deseja fazer o download dos dados da agenda telefônica.
- Esse recurso pode não ser suportado em alguns celulares. Para mais informações ou suporte para download, leia o manual do usuário do seu celular.

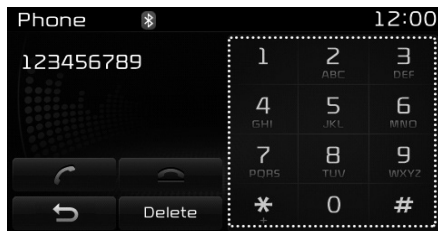

### Discando um número para fazer ligação

- Teclado numérico : Utilizado para digitar o número.
- Ligar : Se um número de telefone foi inserido, liga para o número. Se não foi inserido nenhum número de telefone, muda para a tela de histórico de chamadas.
- Encerrar : Apaga o número de telefone inserido.
- Delete : Apaga os números digitados, um a um.

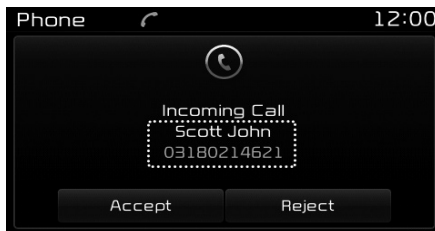

### Atendendo uma ligação

Atender uma ligação com um dispositivo *Bluetooth*® conectado fará exibir a tela seguinte.

- Quem está ligando : Exibe o nome de quem está ligando se o contato estiver salvo na agenda telefônica.
- Número da chamada : Exibe o número de quem está ligando.
- Accept : Atende a ligação recebida.
- Reject : Rejeita a ligação recebida.

### \* NOTA

- Quando uma tela de ligação recebida é exibida, a maioria das funções dos modos *Áudio* e *Ajuste* é desabilitada. Somente o volume da ligação irá funcionar.
- O número do telefone pode não ser corretamente exibido em alguns celulares.
- Quando uma ligação é atendida no celular, o modo de ligação automaticamente reverte para o modo *Privado*.

1

2

3

4

5

6

7

8

9

10

## Áudio

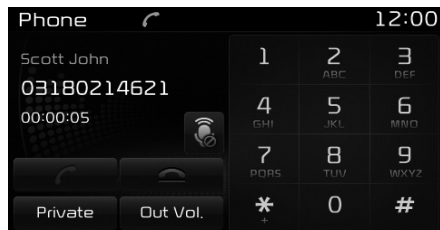

### Durante uma ligação no viva-voz

- Quem está ligando : Exibe o nome de quem está ligando se o contato estiver salvo na agenda telefônica.
- Número da chamada : Exibe o número de quem está ligando.
- Tempo de ligação : Exibe a duração da ligação.
- End : Encerra a ligação.
- Private : Converte para o modo Privado.
- Out Vol. : Ajusta o volume da ligação ouvido pela outra parte.
- Mute : Liga/Desliga o microfone.

### \* NOTA

Se o microfone for desligado, a outra pessoa não conseguirá ouvir você.

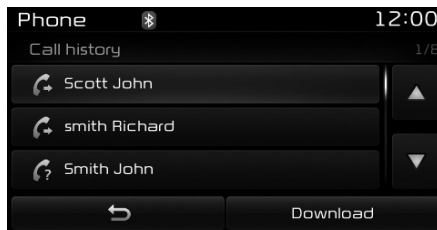

### Histórico de Chamadas

Uma lista de ligações recebidas, feitas e perdidas é exibida.

Pressione o botão [Download] para fazer o *download* do histórico de chamadas.

- Histórico de chamadas:
  - Exibe as ligações recentes (histórico de chamadas).
  - Faz uma ligação ao selecionar um contato.
- Download : Faz o *download* do histórico de chamadas recente.

### \* NOTA

- A lista de histórico de chamada exibe até 50 chamadas recebidas, feitas e perdidas.
- Ao fazer o download de históricos de chamadas, os históricos previamente salvos são excluídos.
- Chamadas recebidas de IDs ocultos não são salvas na lista do histórico de chamadas.
- Contatos de agenda telefônica previamente salvos são armazenados mesmo se o dispositivo for desconectado e reconectado.
- O recurso de *download* pode não ser suportado em alguns celulares. Verifique se o seu dispositivo *Bluetooth*® suporta o recurso de *download*.

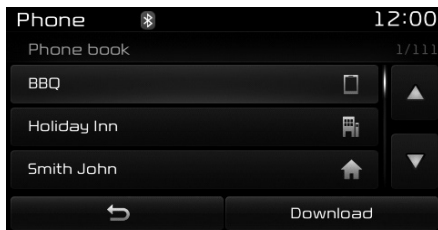

### Agenda Telefônica

A lista de contatos salvos é exibida. Pressione o botão [Download] para fazer o *download* do histórico de chamadas.

- Lista de contatos:
  - Exibe os contatos baixados da agenda telefônica.
  - Faz uma ligação ao selecionar um contato.
- Download : Faz o *download* dos contatos da agenda telefônica.

### \* NOTA

- Até 1.000 entradas da agenda telefônica podem ser copiadas na agenda do veículo.
- Ao fazer o *download* dos dados da agenda telefônica, os dados da agenda previamente salvos são excluídos.
- Não é possível fazer o *download* se o recurso de *download* da agenda telefônica estiver desabilitado no dispositivo *Bluetooth*®. Além disso, alguns dispositivos podem solicitar autorização do dispositivo ao tentar fazer o *download*. Se o *download* não puder ser realizado normalmente, verifique a configuração do dispositivo *Bluetooth*® ou o estado da tela.
- As informações de identificação de quem liga não serão exibidas se o contato não estiver salvo.
- O recurso de *download* pode não ser suportado em alguns celulares. Verifique se o seu dispositivo *Bluetooth*® suporta o recurso de *download*.

1

2

3

4

5

6

7

8

9

10

**Tecnologia sem fio *Bluetooth*<sup>®</sup> (Tipo B-4)**

1

2

3

4

5

6

7

8

9

1

*Quando não há dispositivos pareados*

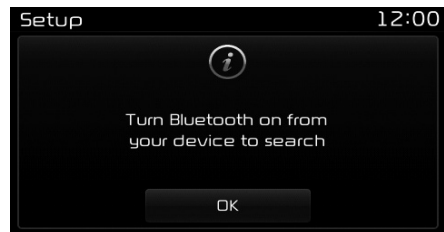

- ① Pressione o botão **[PHONE]** ou o botão **[CALL]** no controle do volante de direção. A tela a seguir será exibida.
- ② Pressione o botão **[OK]** para entrar na tela de Pareamento do Telefone.

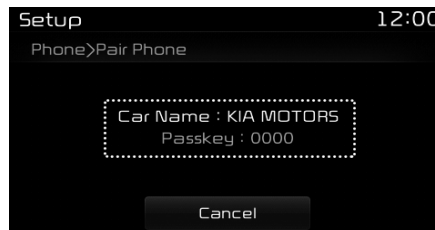

- Car Name : Nome do dispositivo conforme mostrado quando procurando a partir do seu dispositivo *Bluetooth*<sup>®</sup>.
- Passkey : Senha usada para parear o dispositivo.

- ③ Em seu dispositivo *Bluetooth*<sup>®</sup> (ex.: celular), procure e selecione o sistema de áudio do veículo.

\* SSP : Pareamento Seguro Simples  
Dispositivo que não suporta SSP:

- ④ Após alguns momentos, será exibida uma tela para inserir a senha. Insira a senha "0000" para parear seu dispositivo com *Bluetooth*<sup>®</sup> com o sistema de áudio do veículo.

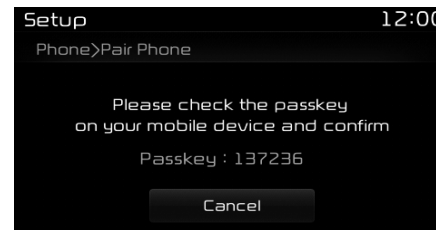

Dispositivo que suporta SSP:

- ④ Após alguns momentos, será exibida uma tela com uma senha de 6 dígitos. Verifique a senha no seu dispositivo com *Bluetooth*<sup>®</sup> e confirme.
- ⑤ Quando o pareamento estiver completo, a tela seguinte será exibida.

Alguns celulares (ex.: iPhone<sup>®</sup>, Android e Blackberry) podem oferecer uma opção para aceitar todas as solicitações de conexões futuras de *Bluetooth*<sup>®</sup> como padrão. Visite <http://www.kia.com/#/bluetooth> para informações adicionais sobre pareamento de celular com *Bluetooth*<sup>®</sup> e para ver a lista de compatibilidade de telefone.



**\* NOTA**



Se houver dispositivos *Bluetooth*® pareados, mas nenhum conectado, pressionar o botão [PHONE] ou o botão [CALL] do controle do volante de direção exibirá a tela a seguir. Pressione o botão [Pair] para parear um novo dispositivo ou pressione o botão [Connect] para conectar um dispositivo já pareado.

**Pareamento através do Ajuste do [PHONE]**

Pressione o botão [SETUP] ▶ Selecione [Phone]

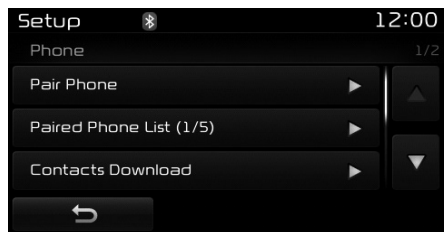

**Parear telefone**

As etapas a seguir são as mesmas descritas na seção “Quando não há dispositivos pareados” na página anterior.

**\* NOTA**

- O período de espera durante o pareamento do telefone irá durar um minuto. O processo de pareamento irá falhar se o dispositivo não for pareado dentro desse tempo. Se o processo de pareamento falhar, você deve iniciar o processo desde o início.
- Geralmente, a maioria dos dispositivos com *Bluetooth*® irá conectar automaticamente quando o pareamento for completado. Entretanto, alguns dispositivos podem precisar de um processo de verificação à parte para conectar. Verifique se o *Bluetooth*® está corretamente conectado em seu celular.
- A lista de dispositivos *Bluetooth*® pareados pode ser vista em [SETUP] ▶ [Phone] ▶ [Paired Phone List].

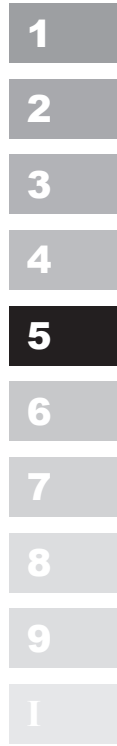

## Áudio

1

### Lista de Telefones Pareados

Pressione o botão [SETUP] ▶ Selecione [Phone] ▶ Selecione [Paired Phone List]

- Connected Phone : Dispositivo atualmente conectado.
- Paired Phone : Dispositivo pareado, mas não conectado.

2

3

4

5

6

7

8

9

1

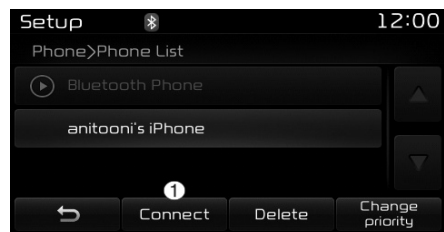

### Conectando um Dispositivo

Na lista de telefones pareados, selecione o dispositivo que deseja conectar e pressione o botão [Connect](1).

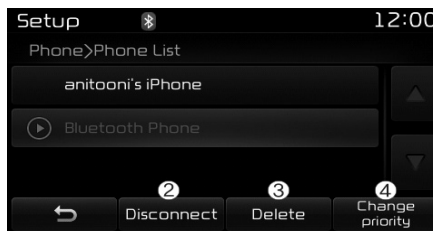

### Desconectando um Dispositivo

Na lista de telefones pareados, selecione o dispositivo conectado e pressione o botão [Disconnect](2).

### Excluindo um Dispositivo

Na lista de telefones pareados, selecione o dispositivo que deseja excluir e pressione o botão [Delete](3).

### \* NOTA

- Ao excluir o dispositivo atualmente conectado, ele será automaticamente desconectado para prosseguir com o processo de exclusão.
- Se um dispositivo *Bluetooth*® pareado for excluído, o histórico de chamadas do dispositivo e o livro de dados do telefone também serão excluídos.
- Para reutilizar um dispositivo excluído, você deve parear o dispositivo novamente.





## Mudando a prioridade

É possível conectar até cinco dispositivos *Bluetooth*® no sistema de áudio do veículo.

A função “Alterar Prioridade” é utilizada para estabelecer a prioridade de conexão dos telefones pareados. No entanto, o telefone conectado mais recentemente será sempre definido como maior prioridade.

Na lista de telefones pareados, selecione o telefone que deseja alterar para a maior prioridade, então pressione o botão [Change priority](4). O dispositivo selecionado será alterado para prioridade número um.

Quando um telefone está conectado, mesmo que você altere a prioridade para um dispositivo diferente, o que estiver conectado será sempre definido como prioridade número um.

## Tela do Menu do Telefone

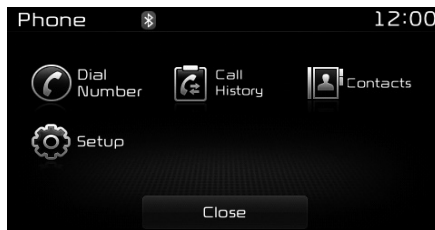

## Menus do Telefone

Com um dispositivo *Bluetooth*® conectado, pressione o botão [PHONE] para exibir a tela do menu do Telefone.

- Dial Number : Exibe a tela numérica na qual os números podem ser discados para fazer ligações.
- Call History : Exibe a tela da lista do histórico de chamadas.
- Contacts : Exibe a tela da lista de Contatos.
- Setup : Exibe os ajustes relacionados ao telefone.

## \* NOTA

- Se o botão [Call History] for pressionado, mas não houver nenhum dado de histórico de chamadas, será exibida uma tela perguntando se deseja fazer o download do histórico de chamadas.
- Se o botão [Contacts] for pressionado, mas não houver nenhum dado de contatos, será exibida uma tela perguntando se deseja fazer o download dos dados contatos.
- Esse recurso pode não ser suportado em alguns celulares. Para mais informações ou suporte para download, leia o manual do usuário do seu celular.

1

2

3

4

5

6

7

8

9

1

## Áudio

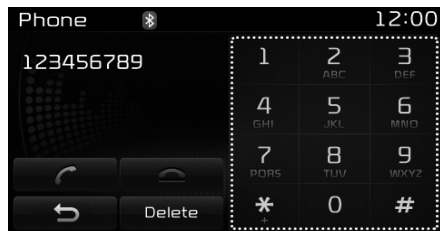

### Discando um número para fazer ligação

- Teclado numérico : Utilizado para digitar o número.
- Ligar : Se um número de telefone foi inserido, liga para o número. Se não foi inserido nenhum número de telefone, muda para a tela de histórico de chamadas.
- Encerrar : Apaga o número de telefone inserido.
- Delete : Apaga os números digitados, um a um.

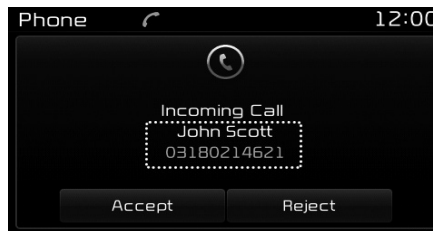

### Atendendo uma ligação

Atender uma ligação com um dispositivo *Bluetooth*® conectado fará exibir a tela seguinte.

- Quem está ligando : Exibe o nome de quem está ligando se o contato estiver salvo em seus contatos.
- Número da chamada : Exibe o número de quem está ligando.
- Accept : Atende a ligação recebida.
- Reject : Rejeita a ligação recebida.

### \* NOTA

- Quando uma tela de ligação recebida é exibida, a maioria das funções dos modos *Áudio* e *Ajuste* é desabilitada. Somente o volume da ligação irá funcionar.
- O número do telefone pode não ser corretamente exibido em alguns celulares.
- Quando uma ligação é atendida no celular, o modo de ligação automaticamente reverte para o modo *Privado*.

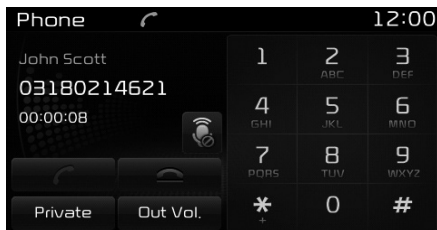

#### Durante uma ligação no viva-voz

- Quem está ligando : Exibe o nome de quem está ligando se o contato estiver salvo em seus contatos.
- Número da chamada : Exibe o número de quem está ligando.
- Tempo de ligação : Exibe a duração da ligação.
- End : Encerra a ligação.
- Private : Converte para o modo Privado.
- Out Vol. : Ajusta o volume da ligação ouvido pela outra parte.
- Mute : Liga/Desliga o microfone.

#### \* NOTA

Se o microfone for desligado, a outra pessoa não conseguirá ouvir você.

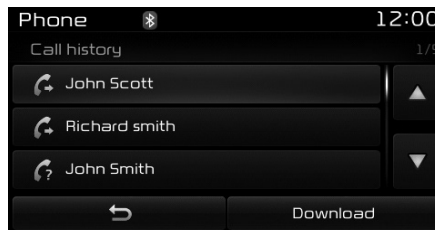

#### Histórico de Chamadas

- Uma lista de ligações recebidas, feitas e perdidas é exibida. Pressione o botão [Download] para fazer o *download* do histórico de chamadas.
- Histórico de chamadas:
    - Exibe as ligações recentes (histórico de chamadas).
    - Faz uma ligação ao selecionar um contato.
  - Download : Faz o *download* do histórico de chamadas recente.

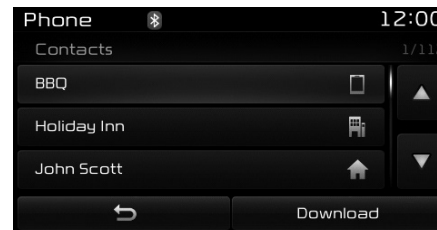

#### Contatos

- A lista de contatos salvos é exibida. Pressione o botão [Download] para fazer o *download* do histórico de chamadas.
- Lista de contatos:
    - Exibe as entradas dos contatos baixados.
    - Faz uma ligação ao selecionar um contato.
  - Download : Faz o *download* dos contatos da agenda telefônica.

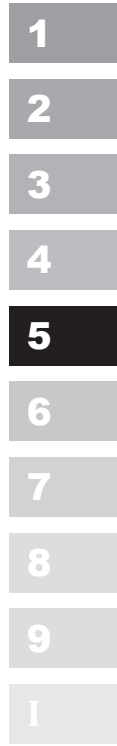



## Áudio

---

### \* NOTA

1

- Até 1.000 entradas dos contatos podem ser copiados nos contatos do veículo.

2

- Ao fazer o *download* dos dados de contatos, os contatos previamente salvos são excluídos.

3

- Não é possível fazer o *download* se o recurso de *download* de contatos estiver desabilitado no dispositivo *Bluetooth*<sup>®</sup>.

4

Além disso, alguns dispositivos podem solicitar autorização do dispositivo ao tentar fazer o *download*. Se o *download* não puder ser realizado normalmente, verifique a configuração do dispositivo *Bluetooth*<sup>®</sup> ou o estado da tela.

5

- As informações de identificação de quem liga não serão exibidas se o contato não estiver salvo.

6

- O recurso de *download* pode não ser suportado em alguns celulares. Verifique se o seu dispositivo *Bluetooth*<sup>®</sup> suporta o recurso de *download*.

7

8

9

1





## Modo de ajuste

### Tipo B-1, Tipo B-2, Tipo B-3

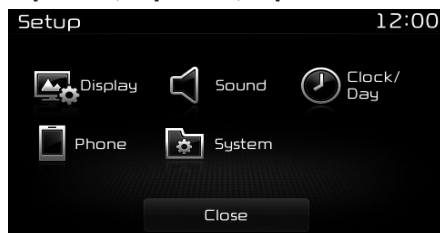

Pressione o botão **[SETUP]** para exibir a tela de ajuste.

Você pode selecionar e controlar as opções relacionadas ao [Visor], [Som], [Relógio/Data], [Telefone] e [Sistema].

### Com o Botão do Visor

Pressione o botão **[SETUP]** ▶ Selecione [Display].

Você pode selecionar e controlar as opções relacionadas ao [Brilho], [Modo Pop-up], [Rolagem de texto] e [Informações da música].

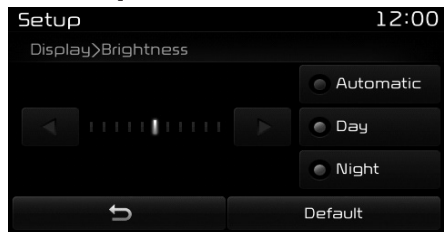

### Ajustando o brilho

Use os botões [Esquerda/Direita] para ajustar o brilho da tela ou configurar o brilho para o modo Automático, Dia ou Noite.

Pressione o botão [Default] para restaurar a configuração.

- Automatic : Ajusta o brilho de forma automática.
- Day : Mantém o brilho sempre no máximo.
- Night : Mantém o brilho sempre no mínimo.

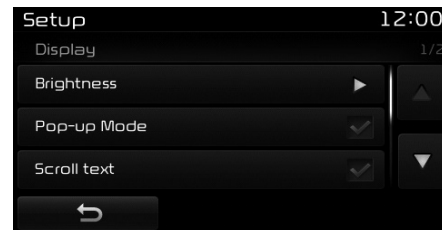

### Modo Pop up

Este modo é usado para exibir a tela do Modo Pop-up quando entrando nos modos rádio e mídia.

Com este recurso habilitado, pressione o botão **[RADIO]** ou **[MEDIA]** para exibir a tela do modo Pop-up.

### \* NOTA

A tela do Modo Pop-up da mídia pode ser exibida somente quando dois ou mais modos de mídia forem conectados.

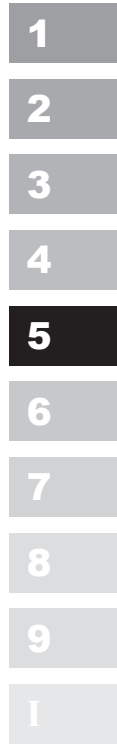

# Áudio

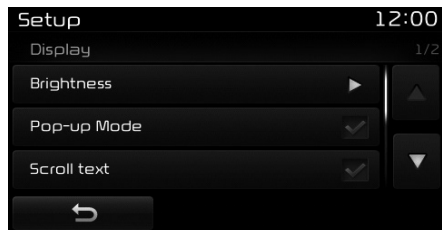

## Rolagem do texto

Este recurso é usado para rolar o texto exibido na tela quando ele é muito longo para ser exibido de uma só vez.

Quando habilitado, o texto é rolado repetidamente. Quando desabilitado, ele aparece somente uma vez.

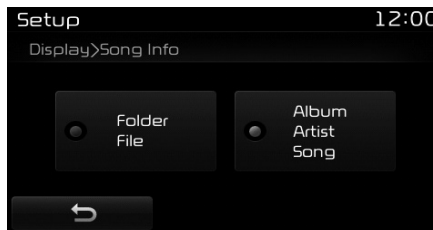

## Informações da música

Este recurso é usado para mudar as informações exibidas nos modos USB e CD de MP3.

- Folder File : Exibe o nome do arquivo e da pasta.
- Album Artist Song : Exibe o nome do álbum/nome do artista/música.



**Com o botão Sound**

Pressione o botão **[SETUP]** ▶ Selecione **[Sound]**.

Você pode selecionar e controlar as opções relacionadas ao **[Ajuste do Áudio]**, **[Quantum Logic]**, **[Vol. Dependente da Velocidade]**, **[Volume da Conversa]** e **[Beep da Tela de Toque]**.

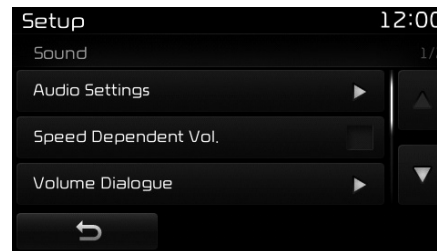
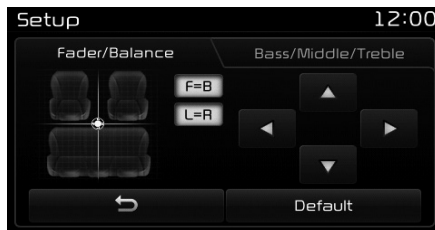

**SDVC (Controle do Volume de Acordo com a Velocidade do Veículo)**

O volume é controlado automaticamente de acordo com a velocidade do veículo. O SDVC pode ser ajustado para **Ligado/Desligado**.

**Ajustes do áudio**

Use os botões [para cima/para baixo/esquerda/direita] para ajustar a configuração dos Balanços Dianteiro/Traseiro (Fader) e Esquerdo/Direito (Balance).

Use os botões [esquerda/direita] para ajustar a configuração dos Graves (Bass), Médios (Middle) e Agudos (Treble).

Pressione o botão **[Default]** para restaurar as configurações padrão.

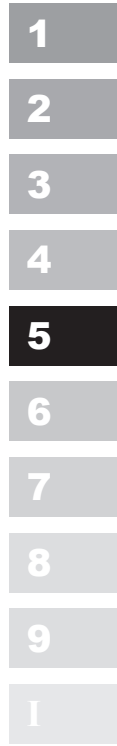

## Áudio

1

2

3

4

5

6

7

8

9

1



### Volume da conversa (se equipado)

Use os botões [-], [+] para ajustar o volume da conversa.

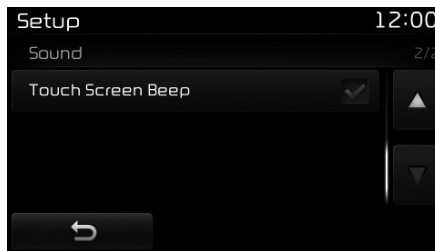

### Beep da Tela de Toque

Esta função é usada para ligar/desligar o som de beep da tela de toque.

### Com o botão Clock/Day

Pressione o botão **[SETUP]** ▶ Selecione **[Clock/Day]**

Você pode selecionar e controlar as opções relacionadas ao [Ajuste do Relógio], [Ajuste da Data], [Formato da Hora], [Visor do Relógio(desligado)] e [Hora Automática do RDS].

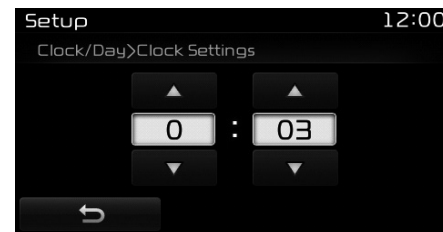

### Ajustes do relógio

Use os botões [para cima/para baixo] para ajustar a Hora, os Minutos e configurar AM/PM.

Pressione e mantenha pressionado o botão **[CLOCK]** (por mais de 0,8 segundo) para exibir a tela do Relógio/Dia.



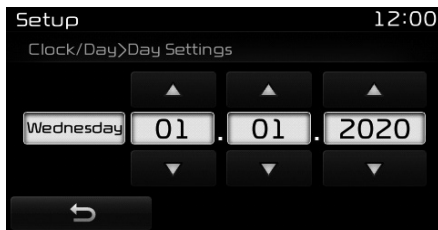

■ Tipo B-1, Tipo B-3

**Ajuste da data**

Use os botões [para cima/para baixo] para ajustar a configuração do Dia, Mês e Ano.

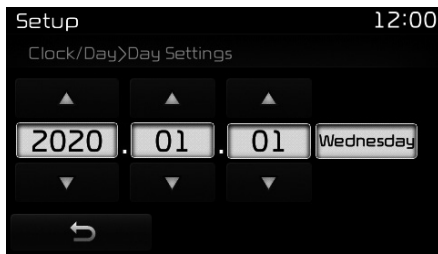

■ Tipo B-2

**Ajuste da data**

Use os botões [para cima/para baixo] para ajustar a configuração do Ano, Mês e Dia.

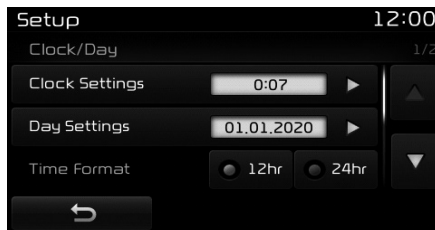

**Formato das horas**

Esta função é utilizada para alterar o formato das horas entre 12hr ou 24hr.

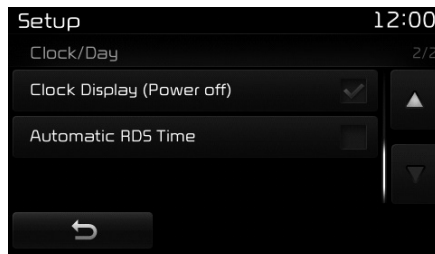

**Exibição do relógio (com o áudio desligado)**

Este recurso é usado para exibir o relógio no visor quando o sistema de áudio estiver desligado.

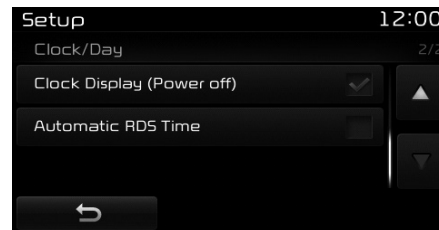

**Hora automática do RDS (com RDS) (Tipo B-1, Tipo B-2)**

Esta opção é utilizada para configurar as horas automaticamente, sincronizando com o RDS.

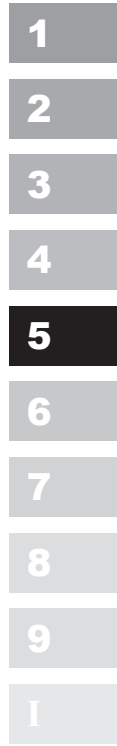

## Áudio

### Com o botão Phone

Pressione o botão **[SETUP]** ► Selecione [Phone]

Você pode selecionar e controlar as opções relacionadas a [Parear telefone], [Lista de telefones pareados], [Download de Agenda Telefônica], [Download Automático], [Volume de saída] e [Sistema Bluetooth desligado].

1

2

3

4

5

6

7

8

9

1

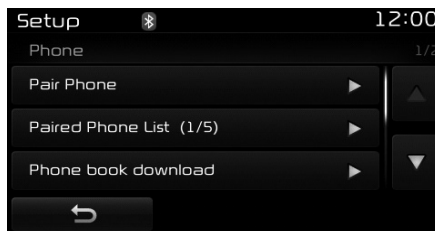

### Pareando um novo dispositivo

Os dispositivos *Bluetooth*® podem ser pareados com o sistema de áudio.

Para mais informações, leia “Pareamento através do ajuste do telefone” na seção sobre a tecnologia *Bluetooth*®.

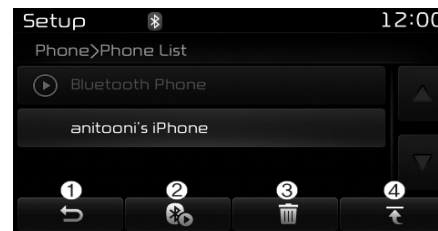

### Vendo a lista de telefones pareados

Pressione o botão **[SETUP]** ► Selecione [Phone] ► Selecione [Paired Phone List]. Este recurso é usado para ver os celulares que foram pareados com o sistema de áudio. Ao selecionar o telefone pareado, o menu de ajuste é exibido.

Para mais informações, leia “Estabelecendo uma conexão *Bluetooth*®” na seção sobre a tecnologia *Bluetooth*®.

- (1) Muda para a tela anterior.
- (2) Conecta/desconecta o telefone selecionado.
- (3) Exclui o telefone selecionado.
- (4) Ajusta o telefone selecionado para a prioridade número um de conexão.



**\* NOTA - Antes de fazer o *download* de Agendas Telefônicas**

- Somente agendas telefônicas de telefones conectados podem ser baixadas. Verifique se o seu celular suporta o recurso de *download*.
- Para saber mais se seu celular suporta *download* de agendas telefônicas, leia o manual do usuário do seu celular.
- Somente a agenda telefônica do telefone conectado pode ser baixada. Antes de fazer o *download*, verifique se seu celular suporta o recurso de *download*.

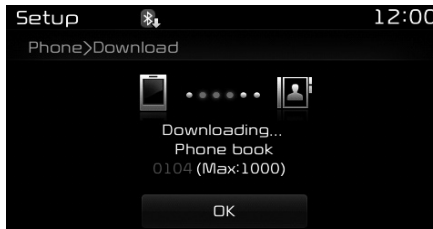

**Fazendo o *download* de Agendas Telefônicas**  
Conforme a agenda telefônica é baixada do celular, o número da agenda baixada é exibido.

- Até 1.000 entradas da agenda telefônica podem ser copiadas para a agenda do veículo.
- Até 1.000 entradas da agenda telefônica podem ser salvas para cada dispositivo pareado.
- Ao fazer o *download* de dados da agenda telefônica, os dados de agendas telefônicas previamente salvos serão excluídos. No entanto, as entradas da agenda telefônica salvas para outros telefones pareados não serão excluídas.

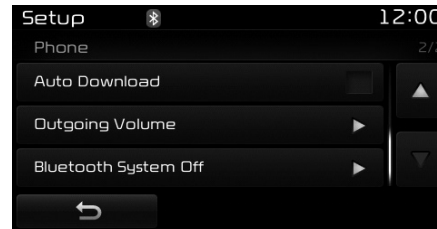

***Download* Automático (Agenda Telefônica)**  
Este recurso é utilizado para baixar automaticamente as entradas da agenda telefônica do celular quando o telefone com *Bluetooth*® é conectado.

- O recurso *Download* Automático irá baixar as entradas da agenda telefônica do celular sempre que o telefone for conectado. O tempo de *download* poderá variar dependendo do número de entradas salvas na agenda telefônica e do estado de comunicação.
- Quando fazendo o *download* de uma agenda telefônica, primeiro verifique se o seu celular suporta o recurso de *download* de agenda telefônica.

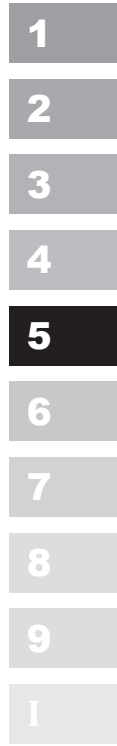

## Áudio

1

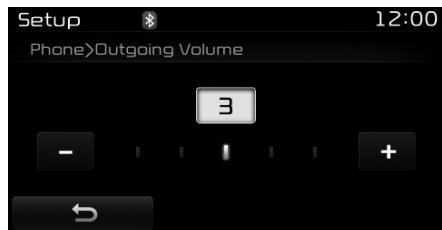

2

3

### Volume de saída

4

Use os botões [-], [+] para ajustar o volume de saída.

5

6

7

8

9

1

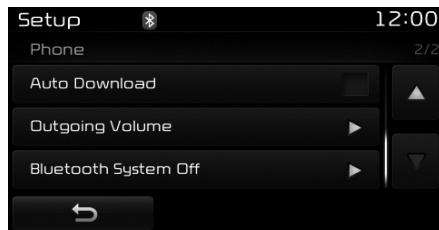

### Desligando o Bluetooth

Quando o *Bluetooth*® é desligado, os recursos relacionados à Tecnologia *Bluetooth*® não são mais suportados no sistema de áudio.

Para ativar o *Bluetooth*® novamente, vá em **[SETUP]** ▶ **[Phone]** e pressione "Yes".

### ⚠ CUIDADO

*O Audio Streaming (Reprodução direta de áudio) do Bluetooth® pode não ser suportado em alguns celulares com Bluetooth®.*



**Com o botão System**

Pressione o botão [SETUP] ► Selecione [System]

Você pode selecionar e controlar as opções relacionadas a [Informações de Memória], [Sistema de Reconhecimento de Voz] e [Idioma].

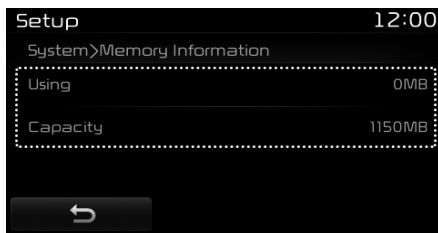

**Informações de Memória**

Este recurso exibe informações relacionadas ao sistema de memória.

- Using : Exibe a capacidade atualmente em uso.
- Capacity : Exibe a capacidade total.

\* Pode diferir dependendo do áudio selecionado.

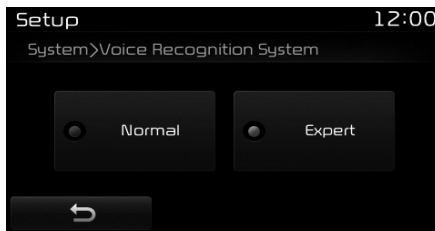

**Ajuste do Modo de Reconhecimento de Voz (se equipado)**

Este recurso é usado para selecionar a opção de resposta de comando desejada dos modos Normal e Expert.

- Normal : Quando utilizando o reconhecimento de voz, fornece instruções detalhadas.
- Expert : Quando utilizando o reconhecimento de voz, omite alguns comandos de instruções.

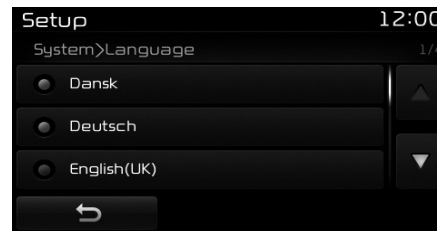

**Idioma**

Este recurso é utilizado para alterar o idioma do sistema e do reconhecimento de voz.

Se o idioma for alterado, o sistema irá reiniciar e aplicar o idioma selecionado.

- Idiomas suportados por região: Dinamarquês, alemão, inglês (UK), espanhol, francês, italiano, holandês, tcheco, polonês, sueco, turco.

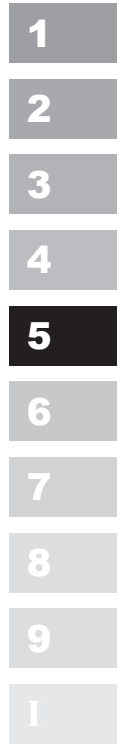

### Modo de ajuste

#### Tipo B-4

1

2

3

4

5

6

7

8

9

1

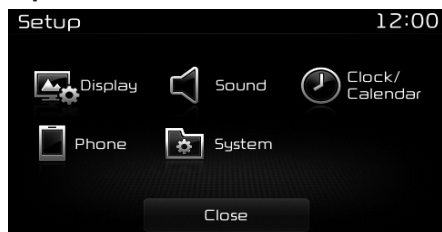

Pressione o botão **[SETUP]** para exibir a tela de ajuste.

Você pode selecionar e controlar as opções relacionadas ao [Visor], [Som], [Relógio/Calendário], [Telefone] e [Sistema].

#### Com o Botão do Visor

Pressione o botão **[SETUP]** ▶ Selecione [Display].

Você pode selecionar e controlar as opções relacionadas ao [Brilho], [Modo Pop-up], [Rolagem de texto] e [Exibição de Mídia].



#### Ajustando o brilho

Use os botões [Esquerda/Direita] para ajustar o brilho da tela ou configurar o brilho para o modo Automático, Dia ou Noite.

Pressione o botão [Default] para restaurar a configuração.

- Automatic : Ajusta o brilho de forma automática.
- Day : Mantém o brilho sempre no máximo.
- Night : Mantém o brilho sempre no mínimo.

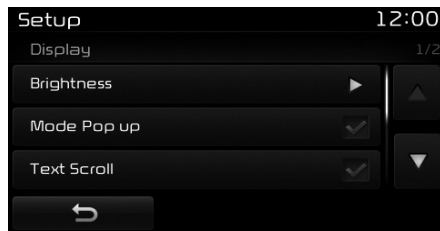

## Modo Pop up

Este modo é usado para exibir a tela do Modo Pop-up quando entrando nos modos rádio e mídia.

Com este recurso habilitado, pressione o botão **[RADIO]** ou **[MEDIA]** para exibir a tela do modo Pop-up.

## \* NOTA

A tela do Modo Pop-up da mídia pode ser exibida somente quando dois ou mais modos de mídia forem conectados.

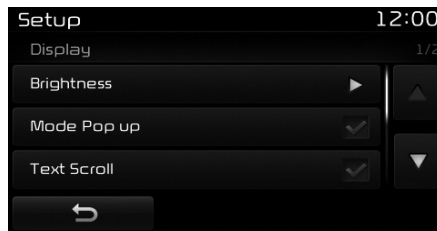

## Rolagem do texto

Este recurso é usado para rolar o texto exibido na tela quando ele é muito longo para ser exibido de uma só vez.

Quando habilitado, o texto é rolado repetidamente. Quando desabilitado, ele aparece somente uma vez.

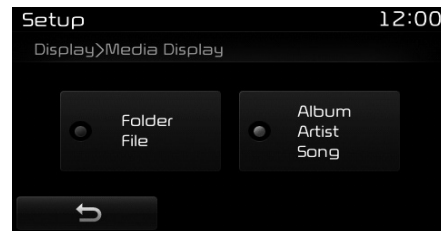

## Exibição da Mídia

Este recurso é usado para alterar as informações exibidas nos modos USB e CD de MP3.

- Folder File : Exibe o nome do arquivo e da pasta.
- Album Artist Song : Exibe o nome do álbum/nome do artista/música.

1

2

3

4

5

6

7

8

9

10



## Áudio

1

### Com o botão **Sound**

Pressione o botão **[SETUP]** ► Selecione **[Sound]**.

2

Você pode selecionar e controlar as opções relacionadas ao **[Ajuste do Áudio]**, **[Quantum Logic]**, **[Vol. Dependente da Velocidade]** e **[Beep da Tela de Toque]**.

3

4

5

6

7

8

9

1

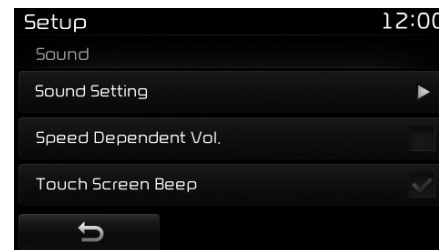
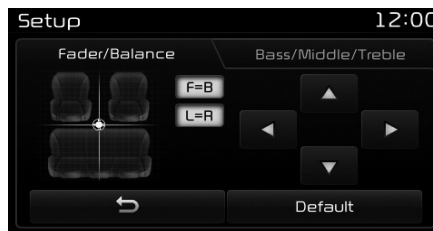

### SDVC (Controle do Volume de Acordo com a Velocidade do Veículo)

O volume é controlado automaticamente de acordo com a velocidade do veículo. O SDVC pode ser ajustado para Ligado/Desligado.

### Ajustes do áudio

Use os botões [para cima/para baixo/esquerda/direita] para ajustar a configuração dos Balanços Dianteiro/Traseiro (Fader) e Esquerdo/Direito (Balance).

Use os botões [esquerda/direita] para ajustar a configuração dos Graves (Bass), Médios (Middle) e Agudos (Treble).

Pressione o botão **[Default]** para restaurar as configurações padrão.



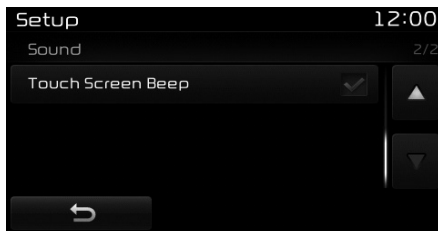

**Beep da Tela de Toque**

Esta função é usada para ligar/desligar o som de beep da tela de toque.

**Com o botão Clock/Calendar**

Pressione o botão **[SETUP]** ▶ Selecione **[Clock/Calendar]**

Você pode selecionar e controlar as opções relacionadas ao [Ajuste do Relógio], [Ajuste da Data], [Formato da Hora] e [Visor do Relógio(desligado)].

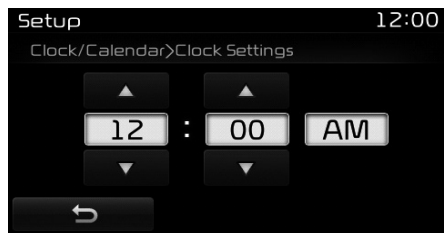

**Ajustes do relógio**

Use os botões [para cima/para baixo] para ajustar a Hora, os Minutos e configurar AM/PM.

Pressione e mantenha pressionado o botão **[CLOCK]** (por mais de 0,8 segundo) para exibir a tela do Relógio/Data.

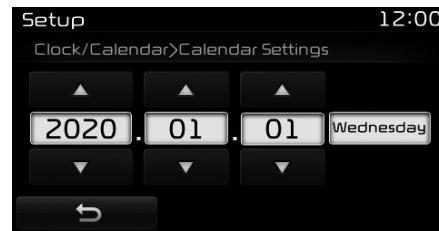

**Ajuste da data**

Use os botões [para cima/para baixo] para ajustar a configuração do Ano, Mês e Dia.

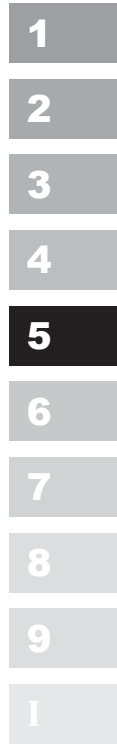

# Áudio

1

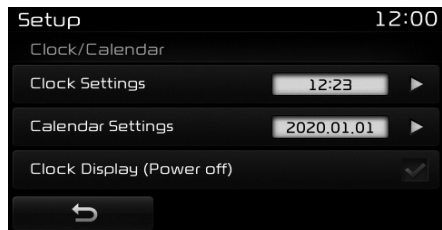

2

3

4

5

6

7

8

9

1

## Exibição do relógio

Este recurso é usado para exibir o relógio no visor quando o sistema de áudio estiver desligado.

## Com o botão Phone

Pressione o botão **[SETUP]** ► Selecione **[Phone]**

Você pode selecionar e controlar as opções relacionadas a **[Parear telefone]**, **[Lista de telefones pareados]**, **[Download de Contatos]**, **[Download Automático]**, **[Volume de saída]** e **[Sistema Bluetooth desligado]**.

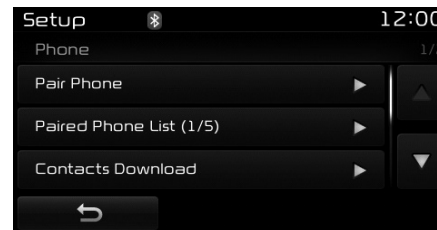

## Pareando um novo dispositivo

Os dispositivos **Bluetooth®** podem ser pareados com o sistema de áudio. Para mais informações, leia “Pareamento através do ajuste do telefone” na seção sobre a tecnologia **Bluetooth®**.

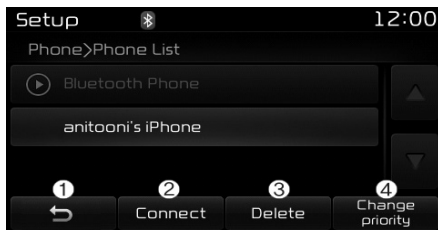

### Vendo a lista de telefones pareados

Este recurso é utilizado para ver os telefones celulares que foram pareados com o sistema de áudio. Ao selecionar o telefone pareado, o menu de ajuste é exibido.

Para mais informações, leia "Estabelecendo uma conexão *Bluetooth*<sup>®</sup>" na seção sobre a tecnologia *Bluetooth*<sup>®</sup>.

- (1) Muda para a tela anterior.
- (2) Conecta/desconecta o telefone selecionado.
- (3) Exclui o telefone selecionado.
- (4) Ajusta o telefone selecionado para a prioridade número um de conexão.

### \* NOTA - Antes de fazer o *download* dos Contatos

- Para saber mais se seu celular suporta o *download* dos contatos, leia o manual do usuário do seu celular.
- Somente os contatos do telefone conectado podem ser baixados.

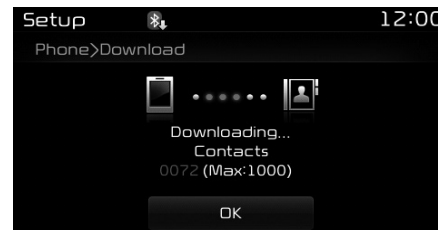

### Fazendo o *download* dos Contatos

Conforme os contatos são baixados do celular, o número do contato é exibido.

- Até 1.000 entradas de contatos podem ser copiadas para a agenda do veículo.
- Até 1.000 entradas de contatos podem ser salvas para cada dispositivo pareado.
- Ao fazer o *download* de dados dos contatos, os dados de contatos previamente salvos serão excluídos. No entanto, as entradas de contatos salvas para outros telefones pareados não serão excluídas.



# Áudio

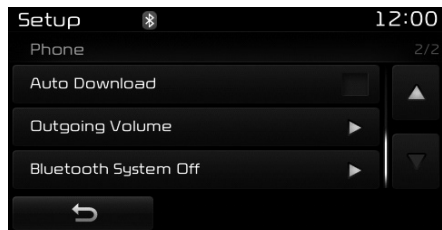

## Download Automático (Contatos)

Este recurso é utilizado para baixar automaticamente as entradas dos contatos do celular quando o telefone com *Bluetooth*® é conectado.

- O recurso *Download Automático* irá baixar as entradas dos contatos do celular sempre que o telefone for conectado. O tempo de *download* poderá variar dependendo do número de entradas salvas nos contatos e do estado de comunicação.
- Quando fazendo o *download* dos contatos, primeiro verifique se o seu celular suporta o recurso de *download* de contatos.

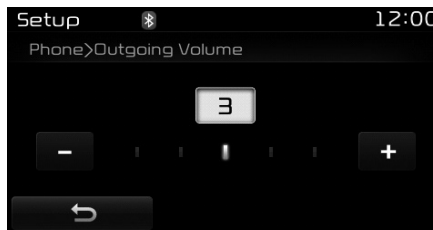

## Volume de saída

Use os botões [-], [+] para ajustar o volume de saída.

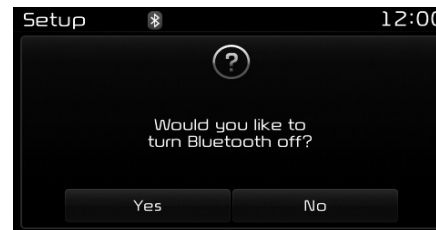

## Desligando o Bluetooth

Quando o *Bluetooth*® é desligado, os recursos relacionados à Tecnologia *Bluetooth*® não são mais suportados no sistema de áudio.

Para ativar o *Bluetooth*® novamente, vá em **[SETUP]** ▶ **[Phone]** e pressione "Yes".



## Com o botão System

Pressione o botão [SETUP] ► Seleccione [System]

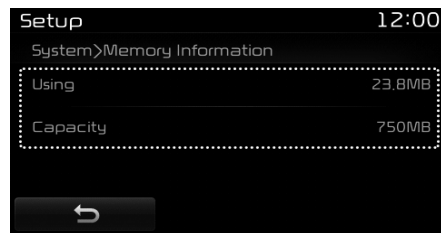

## Informações de Memória

Este recurso exibe informações relacionadas ao sistema de memória.

- Using : Exibe a capacidade atualmente em uso.
- Capacity : Exibe a capacidade total.

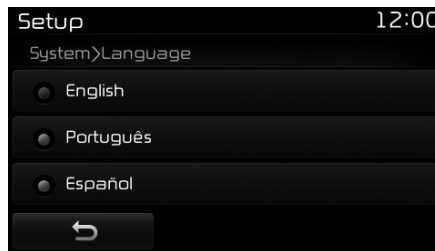

## Idioma

Este recurso é utilizado para alterar o idioma do sistema.

Se o idioma for alterado, o sistema irá reiniciar e aplicar o idioma selecionado.

- Idiomas suportados dependem do Sistema de Áudio aplicado.

1

2

3

4

5

6

7

8

9

10



## Áudio

### Câmera de Ré (se equipado)

1

2

3

4

5

6

7

8

9

1

- O sistema pode estar equipado com uma câmera traseira para a segurança do usuário, permitindo uma visão traseira mais ampla.
- A câmera traseira funciona automaticamente quando a chave de ignição é posicionada em ON e a alavanca seletora de mudança de marchas em R (Ré).
- A câmera traseira para de funcionar automaticamente quando a alavanca seletora de mudança de marchas é posicionada em outra marcha que não a Ré.

### CUIDADO

- *A câmera traseira é equipada com lentes ópticas para oferecer uma visão mais ampla, e a distância real pode parecer diferente. Para sua segurança, verifique diretamente os lados direito/esquerdo e a região traseira do veículo.*
- *As cores das linhas de estacionamento, exibidas na figura, podem diferir da tela real.*
- *Quando iniciado, pode piscar ao mudar para a tela UI.*





## Declaração de Conformidade FCC (Para Europa)

Este equipamento foi testado e encontra-se em conformidade com os limites para um dispositivo digital Classe B, nos termos da parte 15 das Regras FCC. Estes limites são designados para fornecer proteção moderada contra interferência prejudicial em instalações residenciais.

Este equipamento gera, usa e pode difundir energia de rádio frequência e, se não for instalado e utilizado conforme as instruções, pode causar interferência prejudicial a comunicações via rádio. Entretanto, não há garantia de que não haverá interferência em instalações particulares. Se este equipamento causar interferência prejudicial para recepções de rádio ou televisão, o que pode ser determinado desligando e ligando o equipamento, o usuário deve tentar corrigir a interferência através de uma ou mais medidas abaixo:

- Reorientar ou realocar a antena receptora.
- Aumentar a separação entre o equipamento e o receptor.
- Conectar o equipamento em uma tomada ou circuito diferente do qual o receptor está conectado.
- Consultar uma concessionária ou um técnico de rádio/TV experiente para ajudá-lo.

Cuidado: Quaisquer alterações ou modificações neste dispositivo não explicitamente aprovados pelo fabricante podem anular sua autoridade em utilizar este equipamento.

1

2

3

4

5

6

7

8

9

I



## Áudio

---

1

2

3

Este equipamento encontra-se em conformidade com a 15ª parte das Regras FCC. Sua utilização está sujeita às duas condições a seguir:

4

(1) Este dispositivo não pode causar interferência prejudicial, e (2) este dispositivo deve aceitar qualquer interferência recebida, incluindo interferência que possa causar funcionamento indesejável.

5

Este equipamento está em conformidade com os limites de radiação FCC estabelecidos para um ambiente não controlado.

6

Este equipamento deve ser instalado e utilizado a uma distância mínima de 20cm entre ele e seu corpo. Este transmissor não deve ser colocado ou utilizado em conjunto com qualquer outra antena ou transmissor, exceto se autorizado para tal pelo FCC.

7

8

9

I







# Declaração de Conformidade (Para Europa)

## Declaration of Conformity

We, manufacturer, hereby declare that the product

Model	AM1C0F1EE (Alt. : AM110D9GG, AM100D9GG, AM1110D9GG, AM101D9GG, AM110D9GE, AM100D9GE, AM110D9GN, AM100D9GN, AM110D9EE, AM100D9EE, AM110D9EG, AM100D9EG, AM111D9EE, AM101D9EE, AM110F1EE, AM100F1EE, AM110F1RE)
Type	DIGITAL CAR AUDIO SYSTEM

satisfies all the technical regulations applicable to the product within the scope of Council Directives 2006/95/EC, 2004/108/EC and 99/5/EC:

Radio	ETSI EN 300 328 V1.8.1
EMC	ETSI EN 301 489-1 V1.9.2:2011, ETSI EN 301 489-17 V2.2.1:2012 EN 55013:2001/A1:2003/A2:2006, EN 55020:2007/A11:2011
Safety	EN 60065:2002/A1:2006/A11:2008/A2:2010/A12:2011

All essential radio test suites have been carried out.

Testing laboratory: SGS Korea Co., Ltd.

4, LS-ro, 182 beon-gil, Gunpo-si, Gyeonggi-do, 435-040, Korea Tel. 82-31-428-5700 / Fax 82-31-427-2371
---

Authorized representative or manufacturer:

Hyundai MOBIS Co., Ltd. 203, Teheran-ro, Gangnam-gu, Seoul, 135-977, Korea Tel. 82-31-260-2707 / Fax. 82-31-899-1788
--

This declaration is issued under the sole responsibility of the manufacturer and, if applicable, his authorized Representative, and is marked in accordance with the CE marking directive 93/68/EEC.

Point of contact:

Hyundai MOBIS Co., Ltd. Tel. 82-31-260-2707 / Fax. 82-31-899-1788 Seoul, Korea / 20 May 2015
---



Seung-Hoon Choe  
Senior Researcher

## Declaration of Conformity

We, manufacturer, hereby declare that the product

Model	AM214D9EE (Alt. : AM213D9GG, AM214D9GG, AM213D9GE, AM213D9GN, AM213D9EE, AM213D9EG)
Type	DIGITAL CAR AUDIO SYSTEM

satisfies all the technical regulations applicable to the product within the scope of Council Directives 2006/95/EC, 2004/108/EC and 99/5/EC:

Radio	ETSI EN 300 328 V1.8.1
EMC	ETSI EN 301 489-1 V1.9.2:2011, ETSI EN 301 489-17 V2.2.1:2012 EN 55013:2001/A1:2003/A2:2006, EN 55020:2007/A11:2011
Safety	EN 60065:2002/A1:2006/A11:2008/A2:2010/A12:2011

All essential radio test suites have been carried out.

Testing laboratory: SGS Korea Co., Ltd.

4, LS-ro, 182 beon-gil, Gunpo-si, Gyeonggi-do, 435-040, Korea Tel. 82-31-428-5700 / Fax 82-31-427-2371
---

Authorized representative or manufacturer:

Hyundai MOBIS Co., Ltd. 203, Teheran-ro, Gangnam-gu, Seoul, 135-977, Korea Tel. 82-31-260-2707 / Fax. 82-31-899-1788
--

This declaration is issued under the sole responsibility of the manufacturer and, if applicable, his authorized Representative, and is marked in accordance with the CE marking directive 93/68/EEC.

Point of contact:

Hyundai MOBIS Co., Ltd. Tel. 82-31-260-2707 / Fax. 82-31-899-1788 Seoul, Korea / 20 May 2015
---



Seung-Hoon Choe  
Senior Researcher

- 1
- 2
- 3
- 4
- 5
- 6
- 7
- 8
- 9
- I



## ANATEL

1

2

3

4

5

6

7

8

9

1

### ANATEL Homologation

Hyundai MOBIS Co., Ltd.  
AM213D9GN

“Este produto está homologado pela ANATEL, de acordo com os procedimentos regulamentados pela resolução nº . 242/2000 e atende aos requisitos técnicos e aplicados”

“Este equipamento opera em caráter secundário, isto é, não tem direito a proteção contra interferência prejudicial, mesmo de estações do mesmo tipo, e não pode causar interferência a sistemas operando em caráter primário.”

Para maiores informações, consulte o site da ANATEL  
[www.anatel.gov.br](http://www.anatel.gov.br)

Modelo : AM213D9GN



2102-15-4902



(01) 07898579800380



## ANATEL Homologation

Hyundai MOBIS Co., Ltd.  
AM110D9GN

“Este produto está homologado pela ANATEL, de acordo com os procedimentos regulamentados pela resolução nº . 242/2000 e atende aos requisitos técnicos e aplicados”

“Este equipamento opera em caráter secundário, isto é, não tem direito a proteção contra interferência prejudicial, mesmo de estações do mesmo tipo, e não pode causar interferência a sistemas operando em caráter primário.”

Para maiores informações, consulte o site da ANATEL  
[www.anatel.gov.br](http://www.anatel.gov.br)

Modelo AM110D9GN



1

2

3

4

5

6

7

8

9

10







- Antes de dirigir / 6-4
- Posições das Chaves / 6-6
- Botão de partida/parada do motor / 6-10
- Transmissão manual / 6-16
- Transmissão automática / 6-20
- Sistema AWD (4X4) / 6-28
- Sistema de freios / 6-36
- Piloto automático / 6-62
- Sistema ISG (Partida e Parada em Marcha Lenta) / 6-69
- Sistema de controle integrado do modo de condução / 6-72

1

2

3

4

5

## Dirigindo seu veículo

6

- Sistema de alerta de colisão e ponto cego (BCW/BSD) / 6-74

7

8

9

10





1

Operação econômica / 6-82

2

Condições especiais de dirigibilidade / 6-84

3

Dirigindo em regiões muito frias / 6-89

4

Rebocando um trailer / 6-94

5

Pesos do veículo / 6-104

**6**

**Dirigindo seu veículo**

7

8

9

10





### **⚠️ ATENÇÃO – OS GASES DE EXAUSTÃO PODEM SER PERIGOSOS**

Os gases de exaustão do motor podem ser extremamente perigosos. Se, a qualquer tempo, você sentir cheiro de gases de exaustão dentro do veículo, abra os vidros imediatamente.

- **Não inale os gases de exaustão.**

Os gases de exaustão contêm monóxido de carbono, um gás incolor e inodoro que pode causar desmaios e mesmo a morte por asfixia.

- **Certifique-se que o sistema de exaustão não possua vazamentos.**

O sistema de exaustão deve ser verificado sempre que o veículo for elevado para a troca de óleo ou por qualquer outro motivo. Se você ouvir uma mudança no som emitido pela exaustão ou se o veículo passar sobre alguma coisa que tenha batido na parte de baixo do veículo, verifique o sistema de exaustão o mais rápido possível em uma Concessionária Autorizada KIA.

- **Não ligue o motor em um local fechado.**

Deixar o motor funcionar em marcha lenta dentro da garagem, mesmo que a porta da garagem esteja aberta, é muito perigoso. Nunca deixe o motor funcionando dentro da garagem mais que o tempo suficiente para ligá-lo e tirar o veículo da garagem.

- **Evite deixar o motor em marcha lenta por longos períodos com pessoas dentro do veículo.**

Se for necessário deixar o motor em marcha lenta por um longo período com pessoas dentro do veículo, certifique-se de fazer isto apenas em um local aberto com a entrada de ar na posição de ar externo (fresco) e com o ventilador ligado em uma das posições de maior velocidade, de modo que o ar fresco seja insuflado para dentro do veículo.

Se você tiver que trafegar com o porta-malas aberto porque você está carregando objetos que tornam isso necessário:

1. Feche todos os vidros.
2. Abra as entradas de ar laterais.
3. Ajuste o controle de entrada de ar para a posição de ar externo (fresco), o controle do fluxo de ar para a posição “Piso” ou “Face” e deixe o ventilador ligado em uma das posições de maior velocidade.

Para assegurar um funcionamento adequado do sistema de ventilação, certifique-se que as entradas de ar que ficam logo à frente do para-brisa estejam livres de neve, gelo ou outras obstruções.

1

2

3

4

5

6

7

8

9

10





## Dirigindo seu veículo

### ANTES DE DIRIGIR

#### Antes de entrar no veículo:

1

- Certifique-se que todos os vidros, retrovisores externos e luzes externas estejam limpos.

2

- Verifique as condições dos pneus.
- Verifique se existe algum tipo de vazamento sob o veículo.

3

- Certifique-se de que não haja obstáculos atrás do veículo, se você pretende dar marcha à ré.

4

5

6

7

8

9

10

#### Inspeções necessárias

Os níveis dos fluidos, tais como o óleo do motor, líquido de arrefecimento, fluido de freio/embreagem e o líquido de lavagem dos vidros devem ser verificados regularmente, dentro dos intervalos recomendados, dependendo do fluido. Mais detalhes são dados no capítulo 8, Manutenção.

#### **⚠ ATENÇÃO**

**Dirigir distraído pode resultar na perda de controle do veículo, levando a um acidente com lesões sérias ou mesmo fatais. É responsabilidade primária do motorista o uso legal e seguro do veículo. A utilização de qualquer dispositivo manual, equipamento ou sistema do veículo que desvie a atenção do motorista da operação segura do veículo, ou que não seja permitido por lei, nunca deve ser feita durante o trafegar.**

#### Antes de dar a partida

- Feche e trave todas as portas.
- Ajuste o banco de modo que todos os controles sejam alcançados com facilidade.
- Ajuste o retrovisor interno e os externos.
- Certifique-se que todas as luzes funcionam.
- Verifique todos os instrumentos.
- Verifique o funcionamento das luzes de aviso quando a chave de ignição é girada para a posição ON.
- Solte o freio de estacionamento e certifique-se que a luz de aviso de freio de estacionamento acionado se apaga.

Para um trafegar seguro, certifique-se que você esteja familiarizado com o veículo e seus equipamentos.







### ATENÇÃO

Todos os passageiros devem estar devidamente presos pelos cintos de segurança sempre que estiver trafegando. Veja “Cintos de segurança” no capítulo 3 para obter mais informações quanto ao seu uso correto.

### ATENÇÃO

Verifique sempre as áreas próximas do veículo para ver se há pessoas, especialmente crianças, antes de engatar alguma marcha e começar a trafegar.

### ATENÇÃO – Dirigir sob a influência de álcool ou drogas

Beber e dirigir é perigoso e ilegal. Dirigir embriagado é o fator número um nas estatísticas anuais de acidentes nas estradas. Mesmo uma pequena quantidade de álcool afeta os reflexos, a percepção e a capacidade de julgamento do motorista. Dirigir sob a influência de drogas é tão ou mais perigoso que dirigir embriagado.

Aumenta-se muito a possibilidade de sofrer um sério acidente se você beber e dirigir.

Se você bebe ou consome drogas, não dirija. Não trafegue em um veículo cujo motorista esteve bebendo ou consumindo drogas. Escolha um motorista que não tenha bebido ou chame um táxi.

### ATENÇÃO

- Quando estacionar ou parar o veículo com o motor ligado, tenha cuidado para não pressionar o pedal do acelerador por muito tempo. Isto pode superaquecer o motor ou o sistema de exaustão e causar um incêndio.
- Ao parar bruscamente ou girar o volante rapidamente, os objetos soltos podem cair no assoalho e interferir no acionamento dos pedais, causando um acidente. Mantenha todos os objetos armazenados com segurança dentro do veículo.
- Se você não ficar atento ao ato de dirigir, pode ocorrer um acidente. Tenha cuidado quando estiver acionando algo que possa distraí-lo, tal como o rádio, aquecedor ou celular. É responsabilidade do motorista dirigir sempre com segurança.

1

2

3

4

5

6

7

8

9

I



## Dirigindo seu veículo

### POSIÇÕES DAS CHAVES

■ Tipo A



■ Tipo B

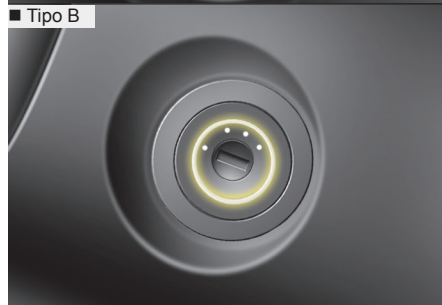

■ Tipo A



■ Tipo B

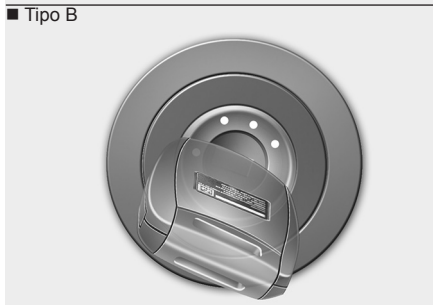

#### ACC (Acessórios)

Nesta posição o volante de direção fica destravado e os acessórios eletrônicos podem ser acionados.

#### \* NOTA

Se encontrar dificuldade ao tentar girar a chave de ignição para a posição ACC, gire-a enquanto vira o volante para a esquerda e para a direita para aliviar a pressão.

1

2

3

4

5

6

7

8

9

1

#### Interruptor de ignição iluminado

Sempre que uma das portas dianteiras for aberta, o interruptor de ignição será iluminado para a sua conveniência, desde que ele não esteja na posição ON (ligado). A luz apagará imediatamente quando o interruptor de ignição for ligado ou depois de cerca de 30 segundos que a porta for fechada.

#### Posições do interruptor de ignição

##### LOCK (travada)

Nesta posição o volante de direção fica travado para proteger o veículo contra roubo. A chave de ignição só pode ser removida quando estiver na posição LOCK.





### **ON (ligada)**

Nesta posição as luzes de aviso podem ser verificadas antes de ligar o motor. Esta é a posição normal em que a chave fica depois que o motor é ligado.

*Não deixe a chave na posição ON se o motor não estiver ligado, para evitar descarregar a bateria.*

### **START (partida)**

Gire a chave para a posição START para ligar o motor. O motor de partida funcionará até que a chave seja liberada, depois ela retornará para a posição ON. A luz de aviso dos freios ainda pode ser verificada nesta posição da chave.

### **⚠ ATENÇÃO - Chave de ignição**

- Nunca gire o interruptor de ignição para as posições LOCK ou ACC enquanto o veículo estiver trafegando. Isto resultará em perda do controle direcional e da capacidade de frenagem, o que pode causar um acidente.
- A trava da coluna de direção (se equipado) não é uma substituta do freio de estacionamento. Antes de deixar o banco do motorista, certifique-se sempre que a alavanca seletora de mudança de marchas esteja engatada na 1ª - para veículos com transmissão manual; ou em P (Estacionamento) - para veículos com transmissão automática, que o freio de estacionamento esteja completamente acionado, e só então desligue o motor. Podem ocorrer movimentos inesperados e bruscos do veículo se estas precauções não forem tomadas.

(Continua)

### **(Continuação)**

- Nunca acesse a chave de ignição, ou qualquer outro controle, colocando a mão por dentro do volante de direção, com o veículo em movimento. A presença de suas mãos ou braços nesta área pode causar uma perda do controle do veículo, um acidente e lesões graves ou mesmo fatais.
- Não coloque quaisquer objetos móveis ao redor do banco do motorista, pois eles podem se mover enquanto trafegando, interferir na ação do motorista e levar a um acidente.

1

2

3

4

5

6

7

8

9

I



## Partida do motor

### 1 **ATENÇÃO**

- Sempre utilize calçados apropriados quando for dirigir um veículo. Calçados não apropriados (salto alto, botas para esqui etc.) podem interferir na sua habilidade em usar os pedais do freio, do acelerador e da embreagem (se equipado).
- Não dê a partida com o pedal do acelerador pressionado. O veículo poderá mover e causar um acidente.
- Aguarde até que o rpm (rotações do motor) do motor esteja normal. O veículo pode se mover repentinamente se o pedal do freio for liberado com o rpm alto.

### \* **NOTA - Mecanismo kick down**

Use o mecanismo *kick down* para aceleração máxima. Pressione o pedal do acelerador para além do ponto de pressão. A transmissão automática irá mudar para uma marcha menor dependendo da velocidade do motor.

### **Partida do motor gasolina/Flex**

1. Certifique-se que o freio de estacionamento esteja acionado.
2. **Transmissão Manual** - Pise no pedal da embreagem completamente e coloque a transmissão em Neutro. Mantenha o pedal da embreagem e o pedal do freio pressionados enquanto gira o interruptor de ignição para a posição de partida.  
**Transmissão Automática** - Posicione a alavanca seletora de mudança de marchas em P (Estacionamento). Pressione o pedal do freio completamente.  
*Você também pode dar partida no motor se a alavanca seletora de mudança de marchas estiver na posição N (Neutro).*
3. Gire o interruptor de ignição para a posição START e segure-o até o motor ligar (no máximo 10 segundos). Depois solte a chave.  
*Deve ser ligado **sem pisar no pedal do acelerador.***
4. Não espere o veículo aquecer enquanto permanece parado. Comece a trafegar em velocidades moderadas (deve-se evitar aceleração e desaceleração abruptas).



 **CUIDADO**

*Se o motor desligar enquanto você estiver trafegando, não tente mover a alavanca seletora de mudança de marchas para a posição P (Estacionamento). Se o tráfego e as condições da pista permitirem, você pode colocar a alavanca seletora na posição N (neutro) enquanto o veículo estiver em movimento, e girar o interruptor de ignição para a posição START na tentativa de ligar o motor novamente.*

 **CUIDADO**

- *Não acione o motor de partida por mais de 10 segundos. Se o motor falhar ou não pegar, aguarde de 5 a 10 segundos antes de tentar dar a partida novamente. O uso inadequado do motor de partida pode danificá-lo.*
- *Não gire o interruptor de ignição para a posição START com o veículo ligado. Isso pode danificar a partida.*

**Sistema auxiliar para partida a frio (para veículos flex, somente para Brasil)**

Se o motor equipado com o sistema flex for ligado quando a temperatura externa estiver baixa (abaixo de 20°C), o sistema auxiliar para partida a frio entrará em ação automaticamente dependendo das condições de uso.

Para a partida do motor flex quando o veículo está frio e a temperatura externa estiver baixa (abaixo de 20°C), deve haver gasolina no reservatório auxiliar que fica no compartimento do motor.

Para o abastecimento de gasolina nesse reservatório, veja as páginas 1-3 e 4-39.

**Desligando o motor  
(Transmissão Manual)**

1. Certifique-se que o veículo esteja completamente parado e mantenha o pedal da embreagem e o pedal do freio pressionados.
2. Mude a alavanca seletora de mudança de marchas para Neutro enquanto pressiona o pedal da embreagem e o pedal do freio.
3. Acione o freio de estacionamento enquanto pisa no pedal do freio.
4. Gire a chave de ignição para a posição LOCK e remova-a.

1

2

3

4

5

6

7

8

9

I

## BOTÃO DE PARTIDA / PARADA DO MOTOR (SE EQUIPADO)

1

2

3

4

5

6

7

8

9

1



### Botão de partida/parada do motor iluminado

Sempre que uma das portas dianteiras for aberta, o botão de partida/parada do motor será iluminado para a sua conveniência. A luz apagará 30 segundos depois que a porta for fechada. Ela também apagará imediatamente quando o botão de partida/parada do motor for posicionado em ON.

### Posição do botão de partida/parada do motor OFF (Desligado)

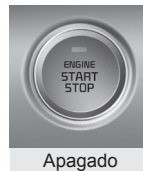

Apagado

### Com transmissão manual

Para desligar o motor (posição START/RUN) ou a alimentação do veículo (posição ON), pare o veículo e então pressione o botão de partida/parada do motor.

### Com transmissão automática / transmissão de embreagem dupla

Para desligar o motor (posição START/RUN) ou a alimentação do veículo (posição ON), pressione o botão de partida/parada do motor com a alavanca seletora de mudança de marchas na posição P (Estacionamento). Quando o botão de partida/parada do motor é pressionado sem que a alavanca seletora de mudança de marchas esteja na posição P (Estacionamento), ele não muda para a posição OFF, mas sim para a posição ACC.

### Veículos equipados com travamento da coluna de direção

O volante de direção trava quando o botão de partida/parada do motor é posicionado em OFF, para protegê-lo contra roubo.

O volante trava quando a porta é aberta.

Se o volante de direção não estiver travado adequadamente quando a porta do motorista for aberta, o aviso sonoro soará. Tente travar o volante de direção novamente. Se o problema não for resolvido, tenha o veículo verificado por uma Concessionária Autorizada KIA.

Além disso, se o botão de partida/parada do motor estiver na posição OFF depois que a porta do motorista for aberta, o volante de direção não travará e o aviso sonoro soará. Neste caso, feche a porta. Então o volante de direção irá travar e o aviso sonoro cessará.



## \* NOTA

Se o volante de direção não destravar adequadamente, o botão de partida/parada do motor não funcionará. Aperte o botão de partida/parada do motor enquanto gira o volante de direção para a direita e para a esquerda para aliviar a pressão.

### CUIDADO

**É possível desligar o motor (START/RUN) ou a alimentação do veículo (ON), somente quando o veículo não estiver em movimento. Em uma situação de emergência com o veículo em movimento, é possível desligar o motor e ir para a posição ACC pressionando o botão de partida/parada do motor por mais de 2 segundos ou 3 vezes sucessivas dentro de 3 segundos. Se o veículo ainda estiver em movimento, você pode religar o motor sem pisar no pedal do freio, pressionando o botão de partida/parada do motor com a alavanca seletora de mudança de marchas na posição N (Neutro).**

## ACC (Acessório)



Indicador âmbar

### Com transmissão manual

Aperte o botão de partida/parada do motor enquanto ele estiver na posição OFF, sem pisar no pedal da embreagem.

### Com transmissão automática/transmissão de embreagem dupla

Aperte o botão de partida/parada do motor enquanto ele estiver na posição OFF, sem pisar no pedal do freio.

O volante de direção destrava (se equipado com travamento da coluna de direção) e os acessórios eletrônicos podem ser acionados.

Se o botão de partida/parada do motor ficar na posição ACC por mais de 1 hora, ele será automaticamente desligado para evitar descarga da bateria.

## ON (Ligado)



Indicador avermelhado

### Com transmissão manual

Aperte o botão de partida/parada do motor enquanto ele estiver na posição ACC, sem pisar no pedal da embreagem.

### Com transmissão automática/transmissão de embreagem dupla

Aperte o botão de partida/parada do motor enquanto ele estiver na posição ACC, sem pisar no pedal do freio.

As luzes de aviso podem ser verificadas antes que o motor seja ligado. Não deixe o botão de partida/parada do motor na posição ON por muito tempo. A bateria poderá descarregar, pois o motor não estará funcionando.

1

2

3

4

5

6

7

8

9

10



1

### START / RUN (Ligar / Trafegar)

2

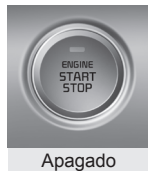

Apagado

3

#### Com transmissão manual

Para ligar o motor, pise no pedal da embreagem e no pedal do freio e aperte o botão de partida/parada do motor com a alavanca seletora de mudança de marchas na posição N (Neutro).

4

5

6

#### Com transmissão automática

Para ligar o motor, pise no pedal do freio e aperte o botão de partida/parada do motor com a alavanca seletora de mudança de marchas na posição P (Estacionamento) ou N (Neutro). Para sua segurança, ligue o motor com a alavanca seletora de mudança de marchas na posição P (Estacionamento).

7

8

9

1

### \* NOTA

Se você apertar o botão de partida/parada do motor sem pisar no pedal da embreagem - para veículos com transmissão manual, ou sem pisar no pedal do freio - para veículos com transmissão automática, o motor não ligará e o botão de partida/parada do motor alternará nas posições conforme segue:

OFF → ACC → ON → OFF ou ACC

### \* NOTA

Se o botão de partida/parada do motor for deixado na posição ACC ou ON por um longo período de tempo, a bateria descarregará.

### ⚠ ATENÇÃO

- Nunca aperte o botão de partida/parada do motor com o veículo em movimento. Isto pode resultar na perda do controle direcional e da função de frenagem, levando a um acidente.
- A trava da coluna de direção (se equipado) não é uma substituta do freio de estacionamento. Antes de deixar o banco do motorista, certifique-se sempre de que a alavanca seletora de mudança de marchas esteja engatada em P (Estacionamento), que o freio de estacionamento esteja completamente acionado e só então desligue o motor. Podem ocorrer movimentos inesperados e bruscos do veículo se estas precauções não forem tomadas.

(Continua)





(Continuação)

- Nunca acesse o botão de partida/parada do motor, ou qualquer outro controle, colocando a mão por dentro do volante de direção, com o veículo em movimento. A presença de suas mãos ou braços nesta área pode causar uma perda do controle do veículo, um acidente e lesões graves ou mesmo fatais.
- Não coloque quaisquer objetos móveis ao redor do banco do motorista, pois eles podem se mover enquanto trafegando, interferir na ação do motorista e levar a um acidente.

Partida do motor

**⚠ ATENÇÃO**

- Sempre utilize calçados apropriados quando for dirigir um veículo. Calçados não apropriados (salto alto, botas para esqui etc.) podem interferir na sua habilidade em usar os pedais do freio, do acelerador e da embreagem (se equipado).
- Não dê a partida com o pedal do acelerador pressionado. O veículo poderá mover e causar um acidente.
- Aguarde até que o rpm (rotações do motor) do motor esteja normal. O veículo pode se mover repentinamente se o pedal do freio for liberado com o rpm alto.

\* **NOTA** - Mecanismo *kick down*

Use o mecanismo *kick down* para aceleração máxima. Pressione o pedal do acelerador para além do ponto de pressão. A transmissão automática irá mudar para uma marcha menor dependendo da velocidade do motor.

1

2

3

4

5

6

7

8

9

I

### Partida do motor a gasolina/Flex

1. Leve a smart key com você ou deixe-a dentro do veículo.
2. Certifique-se que o freio de estacionamento esteja acionado.
3. **Transmissão Manual** - Pise no pedal da embreagem completamente e coloque a transmissão em Neutro. Mantenha o pedal da embreagem e o pedal do freio pressionados enquanto gira o interruptor de ignição para a posição de partida.
4. **Transmissão Automática** - Posicione a alavanca seletora de mudança de marchas em P (Estacionamento). Pressione o pedal do freio completamente.
5. *Você também pode dar partida no motor se a alavanca seletora de mudança de marchas estiver na posição N (Neutro).*
6. Aperte o botão de partida/parada do motor. Deve ser ligado sem pisar no pedal do acelerador.
7. Não espere o veículo aquecer enquanto permanece parado. Comece a trafegar em velocidades moderadas (deve-se evitar aceleração e desaceleração abruptas).

### Sistema auxiliar para partida a frio (para veículos flex, somente para Brasil)

Se o motor equipado com o sistema flex for ligado quando a temperatura externa estiver baixa (abaixo de 20°C), o sistema auxiliar para partida a frio entrará em ação automaticamente dependendo das condições de uso.

Para a partida do motor flex quando o veículo está frio e a temperatura externa estiver baixa (abaixo de 20°C), deve haver gasolina no reservatório auxiliar que fica no compartimento do motor.

Para o abastecimento de gasolina nesse reservatório, veja as páginas 1-3 e 4-39.

### ⚠ ATENÇÃO

O motor dará partida somente quando a smart key estiver no veículo. Nunca permita que crianças ou pessoas que não estejam familiarizadas com o veículo toquem no botão de partida/parada do motor ou nos componentes relacionados.

### ⚠ CUIDADO

Se o motor falhar enquanto você estiver trafegando, não tente mover a alavanca seletora de mudança de marchas para a posição P (Estacionamento). Se o tráfego e as condições da pista permitirem, você pode colocar a alavanca seletora na posição N (Neutro) enquanto o veículo estiver em movimento e apertar o botão de partida/parada do motor, na tentativa de ligar o motor novamente.



(Continuação)

- Se o fusível da luz de freio estiver queimado, o motor não pode ser ligado normalmente.

Substitua o fusível por um novo. Se isto não for possível, o motor pode ser ligado apertando-se o botão de partida/parada do motor por 10 segundos enquanto ele estiver na posição ACC. O motor pode ser ligado sem pisar no pedal do freio. Mas para sua segurança, sempre pise no pedal do freio e no pedal da embreagem antes de ligar o motor.

#### \* NOTA

- Se a bateria estiver fraca ou se a smart key não funcionar corretamente, você pode dar a partida no motor pressionando o botão de partida/parada do motor com a smart key. O lado com o botão de travamento deve estar em contato direto com o botão de partida/parada do motor. Quando você pressiona o botão de partida/parada do motor diretamente com a smart key, a smart key deve estar em contato com o botão, em um ângulo reto.

(Continua)

#### ⚠ CUIDADO

*Não aperte o botão de partida/parada do motor por mais de 10 segundos, exceto quando o fusível da luz de freio estiver queimado.*

#### Desligando o motor

##### (Transmissão Manual)

1. Certifique-se que o veículo esteja completamente parado e mantenha o pedal da embreagem e o pedal do freio pressionados.
2. Mude a alavanca seletora de mudança de marchas para Neutro enquanto pressiona o pedal da embreagem e o pedal do freio.
3. Acione o freio de estacionamento enquanto pisa no pedal do freio.
4. Gire a chave de ignição para a posição LOCK e remova-a.

1

2

3

4

5

6

7

8

9

10

## TRANSMISSÃO MANUAL (SE EQUIPADO)



OJF055209

- A transmissão manual possui 6 marchas para frente. O esquema de troca de marchas está impresso na manopla da alavanca. A transmissão é totalmente sincronizada para todas as marchas à frente e, portanto, a troca de marchas tanto para cima como para baixo é feita facilmente.

- Pressione o pedal da embreagem completamente enquanto troca as marchas, depois, solte-o vagarosamente. Se o veículo estiver equipado com um interruptor de travamento da ignição, o motor não ligará se tentar ligá-lo sem pisar no pedal da embreagem.
- Se o seu veículo estiver equipado com um sistema de travamento da embreagem, o motor não ligará se tentar ligá-lo sem pisar no pedal da embreagem.
- A alavanca seletora de mudança de marchas deve ser retornada para a posição neutra antes de colocá-la em R (Ré). O botão localizado imediatamente abaixo da manopla da alavanca de câmbio deve ser puxado para cima ao mover a alavanca seletora de mudança de marchas para a posição R (Ré).
- *Certifique-se que o veículo esteja completamente parado antes de engatar a ré. Nunca deixe o motor funcionar com o tacômetro (rpm) na faixa vermelha.*

### ⚠ CUIDADO

- *Quando for reduzir a marcha de 5 (quinta) para 4 (quarta), deve-se ter cuidado para não mover a alavanca inadvertidamente muito para o lado de modo que a segunda marcha seja engatada. Uma redução de marcha tão drástica pode fazer com que a rotação do motor suba tanto que o tacômetro alcance a zona vermelha. Esta rotação tão alta do motor pode causar danos ao motor e à transmissão.*
- *Não faça mudanças descendentes de mais de 2 marchas ou quando o motor estiver funcionando em alta rotação (5.000 rpm ou mais). Tais mudanças descendentes podem danificar o motor, a embreagem e a transmissão.*
- *Quando for fazer a troca de marchas entre a 5ª e a 6ª marchas, deve-se levar a alavanca seletora de mudança de marchas totalmente para a direita. Senão, pode-se não intencionalmente engatar a 3ª ou 4ª marcha e danificar a transmissão.*



- Nos dias frios a troca de marchas pode ser mais difícil até que o lubrificante da transmissão tenha se aquecido. Isto é normal e não danifica a transmissão.
- Se o veículo parou completamente e está difícil de engatar a 1ª ou a Ré, coloque a alavanca na posição Neutro (N) e solte a embreagem. Pressione o pedal da embreagem novamente e então engate a 1ª ou a Ré.

### CUIDADO

- *Para evitar danos e desgaste prematuro da embreagem, não dirija com o pé apoiado sobre o pedal da embreagem. Além disso, não use a embreagem para segurar o veículo parado numa subida, enquanto espera pela abertura de um semáforo etc.*
- *Não utilize a alavanca seletora de mudança de marchas como um apoio para a mão enquanto dirige, pois isto pode resultar em desgaste prematuro dos garfos da embreagem.*
- *Quando for acionar o pedal da embreagem, aperte-o completamente. Se o pedal da embreagem não for apertado completamente, a embreagem pode ser danificada ou pode ocorrer um ruído.*
- *Para evitar possíveis danos ao sistema da embreagem, não tire o veículo da imobilidade com a 2ª marcha engatada, exceto se estiver em uma estrada escorregadia.*

### ATENÇÃO

- Antes de sair do veículo, acione o freio de estacionamento totalmente e desligue o motor. Depois, certifique-se de engatar a 1ª marcha quando o veículo estiver estacionado em um local plano ou em uma subida, e engatar a ré em uma descida. Pode ocorrer um movimento inesperado e repentino do veículo se estas precauções não forem seguidas na ordem acima descrita.
- Se o veículo possui uma transmissão manual não equipada com um interruptor de travamento da ignição, ele pode se mover e causar um sério acidente quando o motor for ligado sem se pressionar o pedal da embreagem com o freio de estacionamento não acionado e com a alavanca seletora de mudança de marchas engatada em alguma marcha, ou seja, fora da posição Neutro (N).

(Continua)

1

2

3

4

5

6

7

8

9

I





## Dirigindo seu veículo

1

2

3

4

5

6

7

8

9

1

### (Continuação)

- **Não utilize o freio motor (mudar de uma marcha alta para uma marcha baixa) rapidamente em pistas escorregadias. O veículo pode derrapar causando um acidente.**

### Uso da embreagem

O pedal da embreagem deve ser pressionado totalmente até o assoalho antes de mudar as marchas, e depois deve ser solto vagarosamente. O pedal da embreagem deve sempre estar completamente liberado enquanto trafega. Não apoie o pé no pedal da embreagem enquanto trafega. Isto pode causar um desgaste desnecessário. Não acione a embreagem parcialmente para segurar o veículo em uma ladeira. Isto causa um desgaste desnecessário. Use o freio de serviço ou o freio de estacionamento para segurar o veículo em uma ladeira. Não acione o pedal da embreagem rápido e repetidamente.

### Redução de marcha

Quando você precisa reduzir a velocidade em tráfego pesado ou ao dirigir em subidas, reduza a marcha antes do motor começar a demonstrar esforço. A redução de marcha reduz a chance do motor morrer e dá melhor aceleração quando você precisar aumentar a velocidade. Quando o veículo estiver trafegando em descidas, a redução de marcha ajuda a manter uma velocidade segura e prolonga a vida dos freios.

### Boas práticas ao dirigir

- Nunca deixe a alavanca seletora de mudança de marchas na posição Neutro (N) ao descer uma ladeira (“banguela”). Isto é extremamente perigoso. Mantenha sempre o veículo engrenado.
- Não sobrecarregue os freios. Eles podem superaquecer e falhar. Em vez disso, quando estiver descendo uma ladeira longa, diminua a velocidade e engrene uma marcha menor. Quando se faz isto, o efeito de freio-motor ajuda a diminuir a velocidade do veículo.
- Diminua a velocidade quando for engrenar uma marcha menor. Isto ajudará a evitar que o motor gire acima da rotação permitida, o que pode causar danos ao motor.
- Diminua a velocidade quando encontrar ventos cruzados. Isto lhe dará um melhor controle do veículo.
- Certifique-se que o veículo esteja completamente parado antes de engrenar a marcha à ré. A transmissão pode ser danificada se isto não for feito. Para engrenar a marcha à ré, pressione a embreagem, mova a alavanca para a posição Neutro (N), aguarde por três segundos, e então engrene a marcha à ré.





- Tenha extremo cuidado ao trafegar sobre uma superfície escorregadia. Seja especialmente cuidadoso quando for frear, acelerar ou mudar de marchas. Em uma superfície escorregadia, uma mudança abrupta na velocidade do veículo pode fazer com que as rodas motrizes percam tração e deixem o veículo fora de controle.

### ATENÇÃO

- **Sempre use os cintos de segurança! Em uma colisão, um ocupante que esteja sem cinto tem uma probabilidade muito maior de sofrer lesões sérias ou mesmo fatais do que os ocupantes adequadamente presos pelos cintos.**
- **Evite velocidade alta quando for fazer curvas.**
- **Não faça movimentos bruscos com o volante de direção, tais como mudanças bruscas de faixa de rolamento ou fazer curvas muito fechadas em alta velocidade.**
- **O risco de capotamento é em muito aumentado se você perder o controle do veículo em alta velocidade.**
- **A perda de controle frequentemente ocorre se duas ou mais rodas saírem da pista e o motorista virar demais o volante para retornar para a pista.**

(Continua)

### (Continuação)

- **Caso o veículo saia da pista, não esterce bruscamente. Em vez disso, diminua a velocidade antes de retornar para a pista.**
- **Nunca exceda os limites de velocidade indicados.**

1

2

3

4

5

6

7

8

9

I

## TRANSMISSÃO AUTOMÁTICA (SE EQUIPADO)

### Funcionamento da transmissão automática

A transmissão automática possui 6 marchas à frente e uma ré. As marchas são selecionadas automaticamente dependendo da posição da alavanca seletora de mudança de marchas.

#### \* NOTA

As primeiras mudanças de marcha de um veículo novo, ou se a bateria tiver sido desconectada, podem ser um pouco abruptas. Isto é uma condição normal e a sequência das trocas de marchas se ajustará depois que elas forem feitas algumas vezes pelo TCM (Módulo de Controle da Transmissão) ou pelo PCM (Módulo de Controle do Trem de Força).

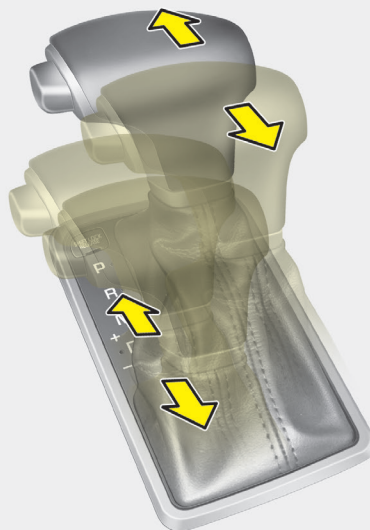
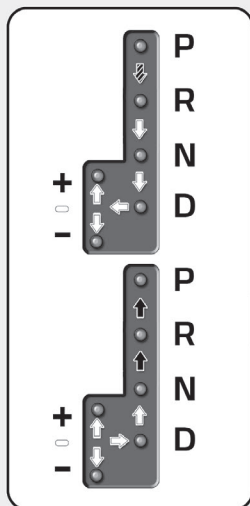

- Pressione o pedal do freio e o botão de liberação da trava quando fizer a mudança.
- Pressione o botão de liberação da trava quando fizer a mudança.
- A alavanca seletora de mudança de marchas pode ser movida livremente.





Para uma operação suave, pressione o pedal de freio ao mudar a marcha de N (Neutro) para uma marcha para frente ou ré.

### ATENÇÃO – Transmissão automática

- Verifique sempre as áreas próximas do veículo para ver se há pessoas, principalmente crianças, antes de engatar a posição D (Dirigir) ou R (Ré) e começar a trafegar.
- Antes de sair do veículo, certifique-se que a alavanca seletora de mudança de marchas esteja na posição P (Estacionamento), depois acione o freio de estacionamento totalmente e desligue o motor. Pode ocorrer um movimento inesperado e repentino do veículo se estas precauções não forem seguidas na ordem acima descrita.
- Não use o freio motor (mudar de uma marcha alta para uma marcha baixa) rapidamente em superfícies escorregadias. O veículo pode derrapar, causando um acidente.

### CUIDADO

- *Para evitar danos à transmissão, não acelere o motor em R (Ré) ou qualquer uma das posições para frente com os freios acionados.*
- *Quando estiver parado numa subida, não mantenha o veículo parado com o uso do motor. Use o freio de serviço ou de estacionamento.*
- *Não mude de N (Neutro) ou P (Estacionamento) para D (Dirigir) ou R (Ré) quando o motor estiver acima da rotação de marcha lenta.*

### Posições da transmissão

As luzes indicadoras no painel de instrumentos mostram a posição da alavanca seletora de mudança de marchas quando o interruptor de ignição está na posição ON (ligado).

#### P (Estacionamento)

Sempre pare o veículo completamente antes de mudar a alavanca seletora de mudança de marchas para a posição P (Estacionamento). Esta posição trava a transmissão e impede que as rodas dianteiras girem.

### ATENÇÃO

- Se você mudar para P (Estacionamento) enquanto o veículo estiver em movimento, as rodas motrizes serão travadas e você perderá o controle do veículo.
- Não use a posição P (Estacionamento) com a função de freio de estacionamento. Certifique-se sempre que a alavanca seletora esteja travada em P (Estacionamento) e acione completamente o freio de estacionamento.
- Nunca deixe uma criança sozinha em um veículo.

1

2

3

4

5

6

7

8

9

1

1

**⚠ CUIDADO**

***A transmissão poderá ser danificada se você mudar a alavanca seletora de mudança de marchas para P (Estacionamento) com o veículo em movimento.***

2

3

**R (Ré)**

Use esta posição para dirigir o veículo para trás.

4

5

**⚠ CUIDADO**

***Sempre pare o veículo completamente antes de mudar a alavanca seletora de mudança de marchas para R (Ré) ou de R (Ré) para outras marchas. Você pode danificar a transmissão se você mudar para R (Ré) enquanto o veículo estiver em movimento, exceto quando tiver de “Balançar o Veículo”, como descrito neste manual.***

6

7

8

9

1

**N (Neutro)**

Com a transmissão na posição N (Neutro), as rodas e a transmissão não estão travadas. O veículo rodará livremente, mesmo em um piso com pouca inclinação, a menos que o freio de estacionamento ou os freios de serviço estejam acionados.

**⚠ ATENÇÃO**

***Não trafegue com o veículo com a alavanca seletora de mudança de marchas na posição N (Neutro). O freio motor não irá funcionar e poderá causar um acidente.***

**D (Dirigir)**

Esta é a posição normal para trafegar para frente. A transmissão fará as mudanças automaticamente através da sequência de 6 marchas, proporcionando a melhor economia e potência.

Para obter potência extra quando estiver ultrapassando um outro veículo ou subindo ladeiras íngremes, pressione o acelerador completamente (mais de 82%) até que o mecanismo de redução de marchas (se equipado) atue com um ruído característico, e a transmissão mudará para a marcha imediatamente inferior.

**\* NOTA**

- Sempre pare o veículo completamente antes de mudar a marcha para D (Dirigir).
- O ruído de encaixe vindo do mecanismo *kick down* quando o pedal do acelerador é pressionado por completo é uma condição normal.

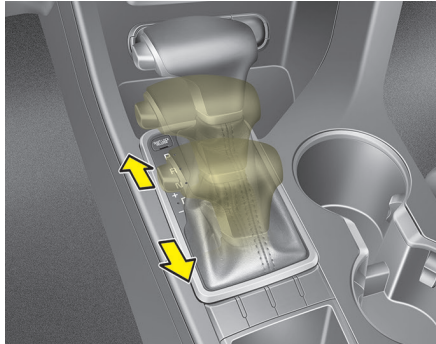

**Modo manual**

Com o veículo parado ou em movimento, o modo manual é selecionado empurrando-se a alavanca seletora de mudanças de marchas da posição D (Dirigir) para a ranhura das trocas manuais. Para retornar para a posição D (Dirigir), empurre a alavanca de volta para a ranhura principal.

No modo manual, mover a alavanca para trás e para frente permite fazer rápidas mudanças de marcha.

Para cima (+): Empurre a alavanca para frente uma vez para mudar uma marcha para cima.

Para baixo (-): Puxe a alavanca para trás uma vez para mudar uma marcha para baixo.

**\* NOTA**

- No modo manual, o motorista deve efetuar as trocas de marcha ascendentes de acordo com as condições do local, tendo o cuidado de manter a rotação do motor abaixo da zona vermelha.
- No modo manual, somente as 6 marchas à frente podem ser selecionadas. Para dar ré ou estacionar, mova a alavanca seletora de mudança de marchas para a posição R (Ré) ou P (Estacionamento).
- No modo manual, as reduções de marcha são feitas automaticamente quando o veículo diminui a velocidade. Quando o veículo para, a 1ª marcha é automaticamente selecionada.
- No modo manual, quando a rotação do motor se aproxima da zona vermelha, os pontos de troca são alterados para uma troca ascendente automática.
- Para manter os níveis requeridos de desempenho e segurança, o sistema não pode executar certas trocas de marchas quando a alavanca seletora de mudança de marchas é acionada.

(Continua)

(Continuação)

- Quando estiver trafegando em pistas escorregadias, empurre a alavanca seletora de mudança de marchas para frente, para a posição + (para cima). Isto faz com que a transmissão mude para a 2ª marcha, que é melhor para um trafegar suave em pistas escorregadias. Empurre a alavanca para o lado, - (para baixo), para voltar para a 1ª.

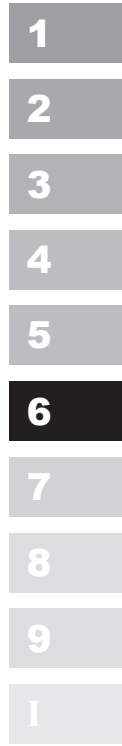

## Dirigindo seu veículo

1

2

3

4

5

6

7

8

9

1

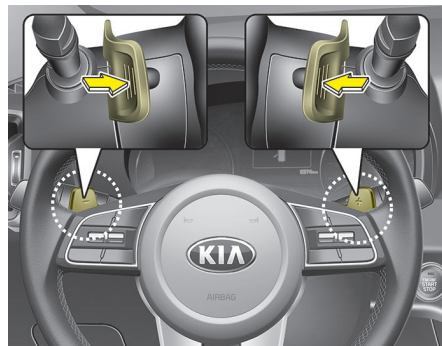

### **Paddle shifter (se equipado)**

O paddle shifter está disponível quando a alavanca seletora de mudança de marchas está na posição D (Dirigir) ou no modo manual.

### **Com a alavanca seletora de mudança de marchas na posição D**

O paddle shift irá funcionar quando a velocidade do veículo for superior a 10km/h. Puxe o botão [+] ou [-] paddle shifter uma vez para aumentar ou diminuir uma marcha, e o sistema mudará do modo automático para o modo manual.

Quando a velocidade do veículo é inferior a 10km/h, se você pisar no pedal do acelerador por mais de 5 segundos, ou se mudar a alavanca seletora de mudança de marchas de D (Dirigir) para o modo manual e mudar para D (Dirigir) novamente, o sistema irá mudar do modo manual para o modo automático.

### **Com a alavanca seletora de mudança de marchas no modo manual**

Puxe o botão [+] ou [-] paddle shifter uma vez para aumentar ou diminuir uma marcha.

### **\* NOTA**

Se você puxar os botões [+] e [-] ao mesmo tempo, você não conseguirá engatar a marcha.



### Sistema de travamento das trocas de marcha

Para a sua segurança, a transmissão automática possui um sistema de travamento das trocas de marcha, que evita mudar a alavanca seletora de mudança de marchas da posição P (Estacionamento) para a posição R (Ré), a menos que o pedal do freio esteja pressionado.

Para mover a alavanca seletora de mudança de marchas da posição P (Estacionamento) ou N (Neutro) para a posição R (Ré):

1. Pressione e mantenha pressionado o pedal do freio.
2. Ligue o motor ou gire o interruptor de ignição para a posição "ON".
3. Mova a alavanca seletora de mudança de marchas.

Se o pedal do freio for pressionado e solto repetidamente com a alavanca seletora de mudança de marchas na posição P (Estacionamento), você poderá ouvir um ruído e sentir uma vibração próximo da alavanca. Isto é normal.

### ⚠ ATENÇÃO

**Sempre pressione totalmente o pedal do freio antes e enquanto tira a alavanca seletora de mudança de marchas da posição P (Estacionamento) para uma outra posição, para evitar movimentos inadvertidos do veículo, o que pode causar lesões nas pessoas que estão no veículo ou ao redor dele.**

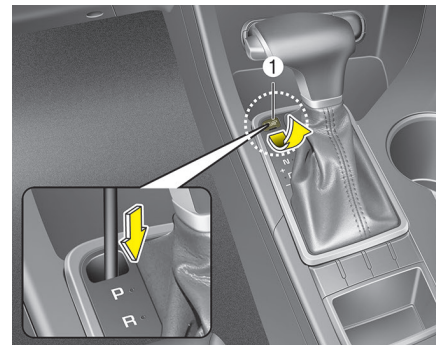

### Supressão do travamento das trocas de marcha

Se a alavanca seletora de mudança de marchas não puder ser movida da posição P (Estacionamento) para a posição R (Ré) com o pedal do freio pressionado, continue pressionando o pedal do freio e faça o seguinte:

1. Posicione o interruptor de ignição em LOCK/OFF.
2. Acione o freio de estacionamento.
3. Cuidadosamente remova a tampa (1) que cobre o orifício de acesso ao travamento das trocas de marcha.
4. Insira uma chave no orifício de acesso e pressione-a para baixo.

1

2

3

4

5

6

7

8

9

1



## Dirigindo seu veículo

1

2

3

4

5

6

7

8

9

1

5. Mova a alavanca seletora de mudança de marchas.

6. Remova a ferramenta do orifício de acesso ao travamento das trocas de marcha e instale a tampa.

7. Recomendamos que o veículo seja verificado por uma Concessionária Autorizada Kia.

### Boas práticas ao dirigir

- Nunca mova a alavanca seletora de mudança de marchas da posição P (Estacionamento) ou N (Neutro) para qualquer outra posição com o pedal do acelerador pressionado.
- Nunca mova a alavanca seletora de mudança de marchas para a posição P (Estacionamento) com o veículo em movimento.
- Certifique-se que o veículo esteja completamente parado antes de colocar a alavanca seletora de mudança de marchas na posição R (Ré) ou D (Dirigir).
- Nunca deixe a alavanca seletora de mudança de marchas na posição Neutro (N) ao descer uma ladeira ("banguela"). Isto é extremamente perigoso. Mantenha sempre o veículo engrenado.
- Não sobrecarregue os freios. Eles podem superaquecer e falhar. Ao invés disso, quando estiver descendo uma ladeira longa, diminua a velocidade e engrene uma marcha menor. Ao fazer isso, o efeito de freio motor ajudará a diminuir a velocidade do veículo.
- Diminua a velocidade quando for engatar uma marcha menor. Caso contrário, a marcha menor pode não engrenar.

- Use sempre o freio de estacionamento. Não confie em colocar a transmissão na posição P (Estacionamento) para evitar que o veículo se mova.
- Tenha extremo cuidado ao trafegar sobre uma superfície escorregadia. Seja especialmente cuidadoso quando for frear, acelerar ou mudar de marcha. Em uma superfície escorregadia, uma mudança abrupta na velocidade do veículo pode fazer com que as rodas motrizes percam tração e deixem o veículo fora de controle.
- Um ótimo desempenho do veículo e uma boa economia são obtidos pisando e soltando o pedal do acelerador suavemente.





### ATENÇÃO

- Sempre use os cintos de segurança! Em uma colisão, um ocupante que esteja sem cinto tem uma probabilidade muito maior de sofrer lesões graves ou mesmo fatais do que os ocupantes adequadamente presos pelos cintos.
- Evite fazer curvas em alta velocidade.
- Não faça movimentos bruscos com o volante de direção, tais como mudanças bruscas de faixa ou fazer curvas muito fechadas em alta velocidade.
- O risco de capotamento é em muito aumentado se você perder o controle do veículo quando trafegando em alta velocidade.
- A perda de controle frequentemente ocorre se duas ou mais rodas saírem fora da pista e o motorista virar demais o volante para retornar para a pista.
- Caso o veículo saia da pista, não esterce bruscamente. Ao invés disso, diminua a velocidade antes de retornar para a pista.
- Nunca exceda os limites de velocidade indicados.

### ATENÇÃO

Se o veículo ficar preso na neve, lama, areia etc., você pode tentar “balançar” o veículo movendo-o para frente e para trás. Não tente fazer este procedimento se houver pessoas ou objetos próximos do veículo. Durante a operação de “balançar”, o veículo pode se mover repentinamente para frente ou para trás, assim que ele se desprender, causando lesões nas pessoas e danos nos objetos próximos.

### *Subir uma ladeira íngreme partindo com o veículo parado*

Para subir uma ladeira íngreme partindo com o veículo parado, pressione o pedal do freio e coloque a alavanca seletora de mudança de marchas na posição D (Dirigir). Selecione a marcha apropriada dependendo do peso da carga e da inclinação da pista e solte o freio de estacionamento. Pressione o pedal do acelerador gradualmente enquanto solta os freios de serviço.

**Ao acelerar em uma subida partindo com o veículo parado, ele tende a ir para trás. Engatar a 2ª (segunda) marcha ajudará a evitar que o veículo desça para trás.**

1

2

3

4

5

6

7

8

9

I

## TRAÇÃO NAS QUATRO RODAS (AWD) (SE EQUIPADO)

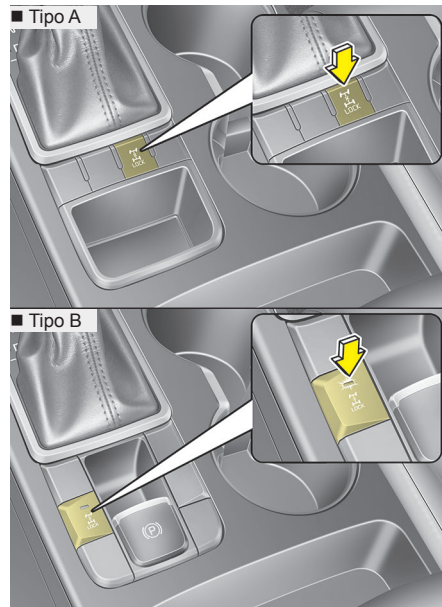

A potência do motor pode ser entregue a todas as rodas para se obter tração máxima. A tração AWD é útil para quando faz-se necessária uma tração extra, como quando trafegando em pistas escorregadias, lamacentas, molhadas ou cobertas de neve.

Estes veículos não foram projetados para uso em competições fora de estrada. O uso fora de estrada ocasional, como em estradas não pavimentadas e trilhas, é aceito. É importante que, quando trafegando fora de autoestradas, o motorista reduza a velocidade para um patamar que não exceda a velocidade segura para essas condições. Em geral, as condições fora de estrada propiciam menos tração e eficiência dos freios do que em estradas pavimentadas.

\* AWD: Tração nas Quatro Rodas  
FWD: Tração nas Rodas Dianteiras

O motorista deve estar alerta, principalmente, para evitar trafegar em inclinações que possam virar o veículo para o outro lado.

Estes fatores devem ser cuidadosamente considerados quando trafegando fora de estrada. Manter o veículo em contato com a superfície onde se trafega e sob controle, nestas condições, é responsabilidade do motorista, para a sua própria segurança e a segurança de seus passageiros.

### **⚠ ATENÇÃO – Trafegar em condições fora de estrada**

Este veículo foi projetado principalmente para uso em estradas, embora ele possa trafegar em condições fora de estrada. Entretanto, ele não foi projetado para uso em condições fora de estrada. Dirigir em condições que excedam as características de projeto do veículo ou o nível de experiência do motorista pode resultar em sérios danos pessoais ou mesmo fatais.





**⚠ ATENÇÃO**

Se a luz de aviso do sistema AWD (  ) acender, significa que há um defeito no sistema AWD.

Se isso ocorrer, tenha o veículo verificado por uma Concessionária Autorizada KIA assim que possível.

**Efeito de frenagem em curvas fechadas**

**⚠ CUIDADO – AWD**

*Quando for fazer curvas fechadas em uma pista pavimentada, em baixa velocidade, enquanto trafega com a tração nas 4 rodas, o controle de esterçamento será difícil.*

O efeito de frenagem em curvas fechadas é uma característica única dos veículos com tração nas 4 rodas causada pela diferença na rotação das 4 rodas e o alinhamento a zero grau das rodas e da suspensão dianteira.

Curvas fechadas em baixa velocidade devem ser feitas com cuidado.

1

2

3

4

5

6





7

8

9

I

**Seleção do modo de transferência do AWD**

Modo de transferência	Botão de seleção	Luz indicadora	Descrição
<p><b>1</b></p> <p><b>2</b></p> <p><b>3</b></p> <p><b>4</b></p> <p><b>5</b></p> <p><b>6</b></p> <p><b>7</b></p> <p><b>8</b></p> <p><b>9</b></p> <p><b>1</b></p> <p><b>AWD AUTO</b> (A AWD com travamento (LOCK) está desativada))</p>		 <p>(Luz indicadora não iluminada)</p>	<ul style="list-style-type: none"> <li>Quando trafegando no modo AWD AUTO, o veículo funciona como os veículos convencionais com tração em duas rodas (FWD) sob condições normais de operação. Entretanto, se o sistema determinar que há a necessidade do modo AWD, a força motriz do motor será distribuída automaticamente para todas as 4 rodas sem a intervenção do motorista.</li> <li>Quando estiver trafegando em pistas e pavimentos normais, o veículo se move semelhantemente aos veículos convencionais com tração FWD.</li> </ul>
<p><b>AWD LOCK</b> (com travamento)</p>		 <p>(Luz indicadora iluminada)</p>	<ul style="list-style-type: none"> <li>Este modo é utilizado para subir ou descer ladeiras íngremes, para trafegar fora de estrada, em pistas com areia ou lama etc., para maximizar a tração.</li> <li>Este modo começa a desativar automaticamente a velocidades acima de 30km/h e muda para o modo AWD AUTO em velocidades acima de 40 km/h. Se o veículo desacelerar para velocidade abaixo de 30km/h, o modo de transferência mudará para o modo AWD LOCK novamente.</li> </ul>

**\* NOTA**

- Quando trafegar em estradas normais, desative o modo AWD LOCK pressionando o botão AWD LOCK (a luz indicadora apagará). Trafegar em estradas normais no modo AWD LOCK (especialmente quando se faz curvas), pode causar um ruído mecânico ou vibração. O ruído e a vibração desaparecerão quando o modo AWD LOCK for desativado. Alguns componentes do trem de força poderão ser danificados pelo trafegar prolongado com esse ruído e vibração.
- Quando o modo AWD LOCK for desativado, pode ser sentido um choque, pois a força motriz passa a ser entregue totalmente para as rodas dianteiras. Este choque não é uma falha mecânica.



### Para operar com tração nas 4 rodas seguramente

#### **⚠ ATENÇÃO – Trafegar com tração nas 4 rodas**

As condições ao se trafegar em condições normais ou em condições fora de estrada que demandam o uso da tração nas 4 rodas significam que todas as funções do veículo estarão expostas a tensões mais extremas do que sob condições normais. Diminua a velocidade e esteja pronto para mudanças na composição e na tração da superfície que está sob os pneus. Se você tiver alguma dúvida sobre a segurança das condições com as quais você está se defrontando, pare e decida qual a melhor maneira para prosseguir. Não exceda a sua habilidade ou a habilidade do veículo, para prosseguir com segurança.

- Não tente trafegar em locais com muita água ou lama, pois tais condições podem fazer o motor morrer e entupir os tubos do escapamento. Não desça ladeiras íngremes, pois isto requer extrema habilidade para manter o controle do veículo.



- Quando estiver subindo ou descendo ladeiras, dirija o mais reto possível. Tenha muito cuidado ao subir ou descer ladeiras, pois o veículo pode virar dependendo da inclinação, do terreno e da quantidade de água/lama.



#### **⚠ ATENÇÃO – Ladeiras**

Dirigir em direção transversal em ladeiras íngremes pode ser extremamente perigoso. O perigo pode surgir de pequenas mudanças no ângulo de inclinação das rodas, o que pode desestabilizar o veículo, ou mesmo se o veículo estiver mantendo a estabilidade enquanto trafega, ele pode perder esta estabilidade se o veículo interromper a marcha para frente. O veículo pode capotar repentinamente e sem que você tenha tempo de corrigir o erro, causando sérios danos pessoais, ou mesmo fatais.

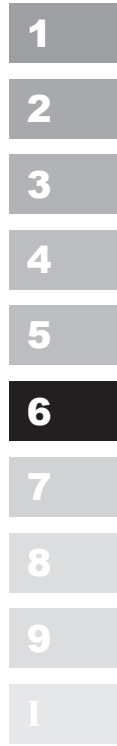

1

2

3

4

5

6

7

8

9

1

- Você deve aprender a fazer curvas com um veículo com tração nas quatro rodas (AWD). Não confie na sua experiência com veículos convencionais com tração em duas rodas (FWD) para escolher uma velocidade segura para fazer uma curva no modo AWD. Para iniciantes, você deve dirigir mais devagar quando no modo AWD.
- Dirija cuidadosamente nas situações fora de estrada, pois seu veículo pode ser danificado por pedras ou raízes de árvores. Familiarize-se com as condições do local onde você vai trafegar antes de iniciar o trajeto.

### **ATENÇÃO – AWD**

Reduza a velocidade quando for fazer curvas. O centro de gravidade de veículos AWD é mais alto que nos veículos FWD convencionais, fazendo-os mais suscetíveis a capotamentos quando se faz uma curva muito rapidamente.



### **ATENÇÃO – Volante de direção**

Não segure o volante de direção pela parte interna quando você estiver dirigindo em locais fora de estrada. O seu braço pode ser ferido por uma rápida manobra ou pelo retorno do volante devido a impactos com objetos no solo. Isto pode fazer com que você perca o controle do volante.

- Sempre segure o volante de direção firmemente quando você estiver dirigindo em locais fora de estrada.
- Certifique-se que todos os passageiros estejam usando cintos de segurança.

### **ATENÇÃO – Perigo do vento**

Se você estiver dirigindo sob fortes ventos, o centro de gravidade mais alto do veículo diminui a sua capacidade de controle de esterçamento e requer que você dirija mais devagar.

- Se você precisar trafegar na água, pare o veículo, selecione o modo AWD LOCK e trafegue a menos de 8km/h.

### **ATENÇÃO – Trafegar na água**

Dirija devagar. Se você estiver dirigindo muito rápido na água, o borrimo de água pode entrar no compartimento do motor e umedecer o sistema de ignição, fazendo com que o veículo pare repentinamente. Se isto acontecer e o veículo estiver em uma posição inclinada, o veículo poderá capotar.



**\* NOTA**

- Não dirija na água se o nível estiver mais alto que a parte de baixo do veículo.
- Verifique a condição dos freios assim que você sair da lama ou da água. Pressione o pedal do freio várias vezes, trafegando devagar, até que você sinta que a força de frenagem normal retornou.
- Diminua os intervalos de manutenção se você dirigir em locais fora de estrada, tais como locais com areia, lama ou água (veja “Manutenção Periódica Programada” na seção 7). Sempre lave o veículo muito bem depois do uso fora de estrada, limpe especialmente a parte inferior do veículo.
- Como o torque é sempre aplicado nas 4 rodas, o desempenho do veículo AWD é muito afetado pela condição dos pneus. Certifique-se de equipar o veículo com quatro pneus do mesmo tamanho e tipo.
- Um veículo com tração permanente nas 4 rodas não pode ser rebocado por um guincho convencional. Certifique-se que o veículo seja rebocado por um guincho tipo plataforma.

**⚠ ATENÇÃO – Trafegar com tração AWD**

- Evite fazer curvas em alta velocidade.
- Não faça movimentos bruscos com o volante de direção, tais como mudanças bruscas de pista ou fazer curvas fechadas em alta velocidade.
- O risco de capotamento aumenta muito se você perder o controle do veículo em alta velocidade.
- Em uma colisão, uma pessoa sem os cintos de segurança tem muito mais probabilidade de sofrer lesões fatais, se comparada com uma pessoa que estiver usando os cintos de segurança.
- A perda de controle frequentemente ocorre se duas ou mais rodas saírem fora da pista e o motorista virar demais o volante para retornar para a pista. Caso o veículo saia da pista, não esterce bruscamente. Ao invés disso, diminua a velocidade antes de retornar para a pista.

**⚠ CUIDADO – Lama ou neve**

*Se uma das rodas dianteiras ou traseiras começar a escorregar na lama, neve etc., o veículo poderá sair da pista ao pressionar ainda mais o pedal do acelerador, portanto, evite acelerar o motor continuamente a altas rotações, pois isto pode danificar o sistema AWD.*

1

2

3

4

5

6

7

8

9

10

1

### Reduzindo o risco de capotamento

Este veículo multiuso de passageiros é definido como um Utilitário Esportivo (SUV). Os SUVs possuem uma folga maior com o solo, e uma bitola mais estreita, para torná-los capazes de desempenhar uma ampla gama de aplicações fora de estrada. Características específicas de projeto lhes conferem um centro de gravidade mais alto que o de veículos convencionais. Uma vantagem da maior folga com o solo é uma melhor visão da estrada, permitindo prever problemas. Eles não foram projetados para fazer curvas na mesma velocidade que veículos convencionais de passageiros, da mesma forma que veículos esporte baixos não foram feitos para trafegar em locais fora de estrada. Devido a este risco, recomenda-se enfaticamente que o motorista e os passageiros afixem os seus cintos de segurança. Em um capotamento, uma pessoa que não esteja usando os cintos de segurança está mais sujeita a sofrer lesões sérias ou mesmo fatais do que uma pessoa que esteja usando os cintos. Existe alguns procedimentos que o motorista pode realizar para reduzir o risco de um capotamento. Se possível, evite curvas fechadas ou manobras abruptas. Não coloque carga pesada no rack de teto e nunca modifique o veículo.

2

3

4

5

6

7

8

9

1

### ⚠️ ATENÇÃO – Capotamento

Assim como em outros Utilitários Esportivos (SUV), não operar este veículo corretamente pode resultar na perda de controle, em um acidente ou capotamento do veículo.

- Veículos utilitários possuem maior probabilidade de capotamento que outros tipos de veículo.
- Características específicas de projeto (maior altura com relação ao solo, bitola mais estreita etc.) conferem a estes veículos um centro de gravidade mais alto que o de veículos comuns.
- Um SUV não foi projetado para fazer curvas na mesma velocidade que veículos convencionais.
- Evite curvas fechadas ou manobras abruptas.
- Em um capotamento, uma pessoa que não esteja usando os cintos de segurança está mais sujeita a sofrer lesões sérias ou mesmo fatais que uma pessoa que esteja usando os cintos. Certifique-se que todos os ocupantes do veículo estejam adequadamente presos pelos cintos.

### ⚠️ ATENÇÃO

O veículo está equipado com pneus projetados para oferecer um tráfegar e manuseio seguros. Não utilize rodas e pneus de tamanho e tipo diferentes daqueles originalmente instalados no veículo. Não fazer isto pode afetar a segurança e o desempenho do veículo, o que pode levar a problemas de esterçamento ou capotamento e sérios danos. Quando for substituir os pneus, tenha certeza de equipar todas as quatro rodas com pneus do mesmo tamanho, tipo, desenho e capacidade de carga. Se apesar disso você decidir equipar o veículo com qualquer combinação de roda/pneu não recomendado pela KIA para trafegar em condições fora de estrada, estes pneus não devem ser utilizados para trafegar em pistas pavimentadas.



**⚠ ATENÇÃO – Veículos suportados pelo macaco**

Quando um veículo com tração permanente nas 4 rodas estiver elevado por um macaco, nunca ligue o motor nem faça com que os pneus girem. Existe o risco de as rodas que eventualmente estejam girando toquem o solo e façam com que o veículo caia do macaco e pule para frente.

- Veículos com tração AWD permanente devem ser testados em um dinamômetro com chassi especial.

**\* NOTA**

Nunca acione o freio de estacionamento enquanto executa estes testes.

- Um veículo com tração AWD permanente não deve ser testado em um aparelho de teste para veículos FWD. Se um aparelho de teste para veículos FWD tiver de ser utilizado, faça o seguinte:

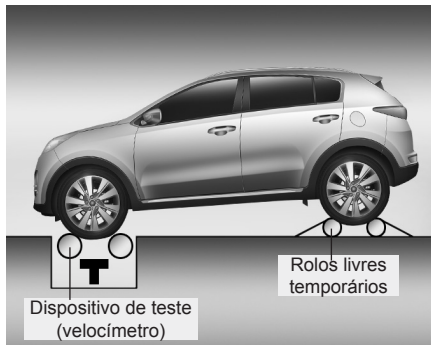

1. Verifique a pressão dos pneus recomendada para o veículo.
2. Coloque as rodas traseiras no dispositivo de teste para o teste do velocímetro como mostrado na figura.
3. Solte o freio de estacionamento.
4. Coloque as rodas dianteiras nos rolos livres temporários como mostrado na figura.

**⚠ ATENÇÃO – Teste em dinamômetro**

Fique longe da dianteira do veículo enquanto o veículo está engrenado e no dinamômetro. Isto é muito perigoso pois o veículo pode pular para frente e causar lesões sérias ou mesmo fatais.

**⚠ CUIDADO**

- Quando for elevar o veículo, não acione as rodas dianteiras e traseiras separadamente. Todas as quatro rodas devem ser acionadas.
- Se for necessário acionar as rodas dianteiras e as rodas traseiras quando for elevar o veículo, o freio de estacionamento deve ser liberado.

1

2

3

4

5

6

7

8

9

1

## SISTEMA DE FREIOS

### Servo-freios

1

Seu veículo possui servo freios que se ajustam automaticamente com o uso.

2

No caso de o servo-freio perder força devido ao motor ter falhado, ou por algum outro motivo, você ainda pode parar o veículo aplicando maior força ao pedal de freio do que você faria normalmente.

3

A distância de parada, contudo, será maior.

4

Quando o motor não estiver funcionando, a reserva de vácuo será parcialmente exaurida cada vez que o pedal de freio for acionado. Não bombeie o pedal de freio quando o vácuo tiver cessado.

5

Bombeie o pedal de freio apenas quando necessário, para manter o controle do veículo em superfícies escorregadias.

6

7

8

9

1

### ⚠️ ATENÇÃO – Freios

- Não dirija com o pé apoiado no pedal de freio. Isto gera alta temperatura nos freios, desgaste excessivo nas pastilhas e lonas e maiores distâncias de frenagem.
- Ao descer ladeiras longas ou íngremes, mude para uma marcha mais reduzida e evite acionar os freios continuamente. A aplicação contínua dos freios fará com que eles superaqueçam e resultará numa perda temporária do desempenho de frenagem.
- Freios molhados podem diminuir a capacidade do veículo para reduzir a velocidade; o veículo também pode puxar para um dos lados quando os freios são acionados. Acionando os freios levemente será possível verificar se foram afetados deste modo.

(Continua)

### (Continuação)

- Sempre teste os freios desta forma depois de trafegar em locais alagados. Para secar os freios, acione-os de leve enquanto trafega, até que o seu desempenho retorne ao normal.
- Sempre confirme a posição dos pedais do freio e do acelerador antes de começar a trafegar. Se você não verificar a posição destes pedais antes de começar a trafegar, poderá pisar no pedal do acelerador ao invés de pisar no pedal do freio, e isto poderá causar um acidente grave.





### **Em caso de falha do freio**

Se os freios de serviço falharem enquanto o veículo estiver em movimento, você pode fazer uma parada de emergência com o freio de estacionamento. A distância de parada, contudo, será maior que a normal.

#### **⚠️ ATENÇÃO – Freio de Estacionamento**

**Acionar o freio de estacionamento enquanto o veículo está em movimento em velocidade normal pode causar a perda repentina do controle do veículo. Se for necessário usar o freio de estacionamento para parar o veículo, tenha muito cuidado ao acioná-lo.**

#### **⚠️ CUIDADO**

**Não acione o freio de estacionamento com o veículo em movimento, exceto em uma situação de extrema emergência. Isso poderá danificar o sistema do veículo, além de comprometer a segurança da condução.**

### **Indicador de desgaste das pastilhas de freio**

Quando as pastilhas do freio estiverem gastas e necessitarem ser trocadas, você ouvirá um aviso sonoro agudo vindo dos freios dianteiros ou traseiros (se equipado). Você poderá ouvir este som intermitentemente ou sempre que pisar no freio. Lembre-se que certas situações ao dirigir, ou certas condições climáticas, podem fazer com que os freios assobiem quando você os aciona pela primeira vez (ou os aciona levemente). Isto é normal e não indica um problema com os freios.

#### **⚠️ CUIDADO**

- **Para evitar reparos dispendiosos nos freios, não continue usando o veículo com as pastilhas gastas.**
- **Sempre troque conjuntamente as pastilhas das duas rodas do mesmo eixo.**

#### **⚠️ ATENÇÃO – Desgaste do Freio**

**Este aviso sonoro de desgaste do freio significa que o veículo necessita de manutenção. Se você ignorar este aviso sonoro, eventualmente perderá performance na frenagem, o que pode acarretar sérios acidentes.**

1

2

3

4

5

6

7

8

9

10



1

2

3

4

5

6

7

8

9

1

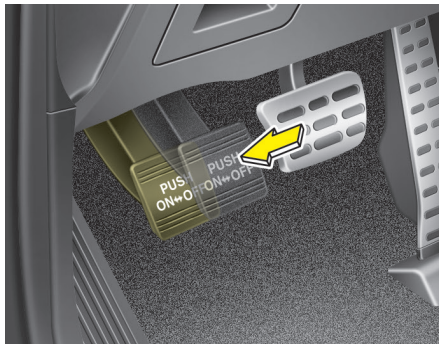

### Freio de estacionamento

#### Acionamento do freio de estacionamento

#### Tipo acionamento com o pé

Para acionar o freio de estacionamento, primeiro pise no pedal do freio de serviço e depois pise no pedal do freio de estacionamento o mais fundo que ele possa ir.

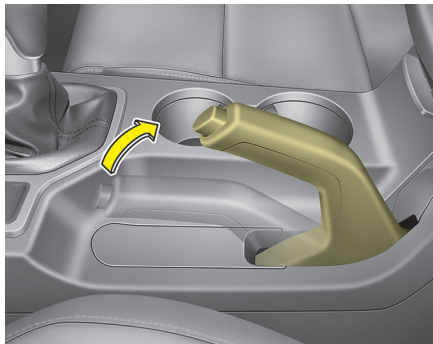

#### Tipo acionamento com a mão

Para acionar o freio de estacionamento, primeiro pise no pedal do freio de serviço e depois puxe a alavanca do freio de estacionamento para cima, o máximo que puder.

Além disso, também é recomendável que, quando estacionando o veículo em locais inclinados, coloque a alavanca seletora de mudança de marchas em uma marcha baixa na transmissão manual, ou na posição P (Estacionamento) em veículos equipados com Transmissão Automática / Transmissão de Embreagem Dupla.

### ⚠ CUIDADO

- *Dirigir com o freio de estacionamento acionado causará desgaste excessivo nas pastilhas (ou nas lonas) e nos discos de freio.*
- *Não acione o freio de estacionamento com o veículo em movimento, exceto em uma situação de emergência. Isso danifica o sistema do veículo, além de ser perigoso.*



### ***Liberação do freio de estacionamento***

#### **Tipo acionamento com o pé**

Para soltar o freio de estacionamento, pise no pedal do freio de estacionamento uma segunda vez enquanto pisa no freio de serviço. O pedal estenderá de forma automática para a posição totalmente liberado.

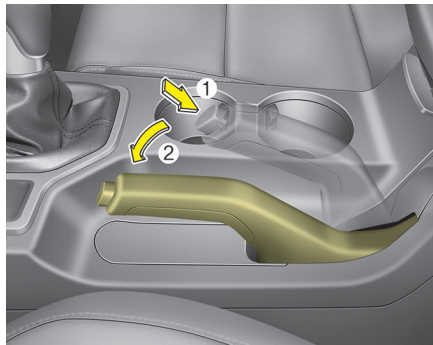

### ***Liberação do freio de estacionamento***

#### **Tipo acionamento com a mão**

Para soltar o freio de estacionamento, pise no pedal do freio e puxe levemente a alavanca do freio de estacionamento para cima. Em seguida, pressione o botão de liberação (1) e abaixe a alavanca do freio de estacionamento (2) enquanto mantém o botão de liberação pressionado.

Se o freio de estacionamento não liberar ou não liberar por completo, recomendamos que o sistema seja verificado por uma Concessionária Autorizada Kia.

### **⚠ ATENÇÃO**

- Para evitar um movimento não intencional quando estiver parado e for sair do veículo, não use a alavanca seletora de mudança de marchas como freio de estacionamento. Sempre acione o freio de estacionamento totalmente E TAMBÉM certifique-se que a alavanca seletora esteja na 1ª marcha ou R (Ré) - veículos manuais, ou na posição P (Estacionamento) - veículos equipados com transmissão automática.
- Nunca permita que uma pessoa não familiarizada com o veículo toque no freio de estacionamento. Se o freio de estacionamento for solto não intencionalmente podem ocorrer lesões graves.
- Todos os veículos devem sempre ter o freio de estacionamento completamente acionado quando estacionados para evitar um movimento inadvertido do veículo, o que pode resultar em lesões aos ocupantes e pedestres.

1

2

3

4

5

6

7

8

9

1



1

2

3

4

5

6

7

8

9

1



WK-23\_TF

Verifique a luz de aviso do sistema de freios girando o interruptor de ignição para a posição ON (não ligue o motor). Esta luz de aviso ficará acesa quando o freio de estacionamento estiver acionado com o interruptor de ignição na posição START ou ON.

Antes de começar a trafegar, certifique-se que o freio de estacionamento esteja totalmente liberado e que a luz de aviso esteja apagada.

Se a luz de aviso dos freios permanecer acesa depois que o freio de estacionamento for liberado com o motor ligado, pode haver um defeito no sistema de freios. Será necessária uma verificação imediata.

Se for possível, pare o veículo imediatamente. Se isto não for possível, tenha muito cuidado ao trafegar com o veículo e dirija-o somente até encontrar um lugar seguro ou uma Concessionária Autorizada KIA.

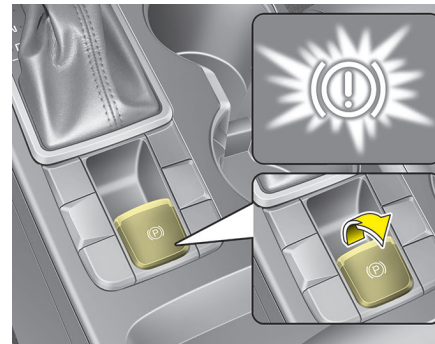

### Freio de estacionamento eletrônico (EPB) (se equipado)

#### Acionamento do freio de estacionamento

#### Para acionar o EPB (freio de estacionamento eletrônico):

1. Pise no pedal do freio.
2. Puxe o interruptor do EPB. Verifique se a luz de aviso acende. Além disso, o EPB é acionado automaticamente se o botão Auto Hold estiver ligado quando o motor for desligado. No entanto, se você continuar pressionando o interruptor EPB até o motor desligar, o EPB não será acionado.



### \* NOTA

Em uma ladeira ou quando puxando um trailer, se o veículo não ficar parado, siga os passos abaixo:

1. Acione o EPB.
2. Puxe o interruptor EPB para cima por mais de 3 segundos.



### CUIDADO

**Não acione o freio de estacionamento enquanto o veículo estiver em movimento, exceto em uma situação de emergência. Isso pode danificar o sistema do veículo e tornar a condução perigosa.**

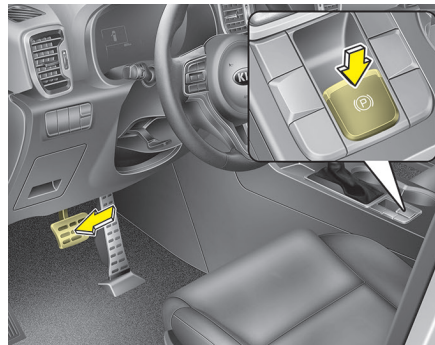

### Liberando o freio de estacionamento

Para liberar o EPB (freio de estacionamento eletrônico), pressione o interruptor EPB na condição a seguir:

- Com o interruptor da ignição ou o botão de partida/parada do motor na posição ON.
  - Com o pedal do freio pressionado.
- Certifique-se que a luz de aviso do freio tenha apagado.

Para liberar o EPB (freio de estacionamento eletrônico) automaticamente:

- Posicione a alavanca seletora de mudança de marchas em P (Estacionamento)  
Com o motor ligado, pressione o pedal do freio e mude a alavanca seletora de mudança de marchas de P (Estacionamento) para R (Ré) ou D (Dirigir).
- Posicione a alavanca seletora de mudança de marchas em N (Neutro)  
Com o motor ligado, pressione o pedal do freio e mude a alavanca seletora de mudança de marchas de N (Neutro) para R (Ré) ou D (Dirigir).
- Veículo com transmissão manual
  1. Ligue o motor.
  2. Afivele o cinto de segurança do motorista.
  3. Feche a porta do motorista, o capô do motor e o porta-malas.
  4. Pise no pedal da embreagem com a marcha engatada.
  5. Pise no pedal do acelerador enquanto libera o pedal da embreagem.

1

2

3

4

5

6

7

8

9

10

## Dirigindo seu veículo

1

- Veículo com transmissão automática
  1. Ligue o motor.
  2. Afivele o cinto de segurança do motorista.
  3. Feche a porta do motorista, o capô do motor e a tampa traseira.
  4. Pise no pedal do acelerador com a alavanca seletora de mudança de marchas em R (Ré) ou D (Dirigir) ou no modo manual.

2

3

4

Certifique-se que a luz de aviso do freio tenha apagado.

5

### \* NOTA

6

- Para sua segurança, você pode acionar o EPB mesmo que o interruptor de ignição ou o botão de partida/parada do motor esteja na posição OFF, mas você não pode liberá-lo.
- Para sua segurança, pise no pedal do freio e libere o freio de estacionamento manualmente com o interruptor do EPB quando trafegando em uma descida ou dirigindo para trás.

7

8

9

1

### \* NOTA - Transmissão manual

Um veículo puxando um trailer em uma ladeira ou em um local inclinado pode ir um pouco para trás ao dar a partida. Para evitar essa situação, siga as instruções abaixo.

1. Pise no pedal da embreagem e selecione uma marcha.
2. Continue puxando o interruptor EPB para cima.
3. Pise no pedal do acelerador e, lentamente, vá soltando o pedal da embreagem.
4. Se o veículo ligar com potência suficiente para condução, solte o interruptor do EPB.

Não siga o procedimento acima quando trafegando em nível plano. O veículo pode mover para a frente repentinamente.

### ⚠ CUIDADO

- *Se a luz de aviso do freio de estacionamento ainda estiver acesa apesar do EPB ter sido liberado, recomendamos que o sistema seja verificado por uma Concessionária Autorizada Kia.*
- *Não dirija seu veículo com o EPB acionado. Isso pode causar desgaste excessivo das pastilhas de freio e do rotor do freio.*

O EPB (freio de estacionamento eletrônico) pode ser automaticamente acionado quando:

- O EPB está superaquecido
- Solicitado por outros sistemas

### \* NOTA

Se o motorista desligar o motor por engano com o Auto Hold em funcionamento, o EPB será automaticamente aplicado (para veículos equipados com Auto Hold).



To release EPB,  
fasten seatbelt,  
close door, hood,  
and trunk

#### Aviso do sistema

- Se você tentar partir com o veículo pisando no acelerador com o EPB acionado, e o EPB não liberar automaticamente, um alerta irá soar e a mensagem acima será exibida.
- Se o cinto de segurança do motorista não estiver afivelado e o capô do motor ou o porta-malas estiver aberto, um alerta irá soar e a mensagem acima será exibida.
- Se houver algum problema com o veículo, um alerta poderá soar e uma mensagem poderá ser exibida.

Se uma das situações acima ocorrer, pise no pedal do freio e libere o EPB pressionando o interruptor EPB.

#### ATENÇÃO

- Para evitar um movimento não intencional quando estiver parado e for sair do veículo, não use a alavanca seletora de mudança de marchas como freio de estacionamento. Sempre acione o freio de estacionamento e posicione corretamente a alavanca seletora de mudança de marchas em P (Estacionamento).
- Nunca permita que uma pessoa não familiarizada com o veículo toque no freio de estacionamento. Se o freio de estacionamento for solto não intencionalmente podem ocorrer lesões graves.
- Todos os veículos devem sempre ter o freio de estacionamento completamente acionado quando estacionados para evitar um movimento inadvertido do veículo, o que pode resultar em lesões aos ocupantes e pedestres.

#### CUIDADO

- *Um som de clique poderá ser ouvido ao acionar ou liberar o EPB, mas essa condição é normal e significa que o EPB está funcionando adequadamente.*
- *Ao deixar suas chaves em um estacionamento ou com manobristas, lembre-se de informar a eles sobre como utilizar o EPB.*
- *O EPB poderá apresentar falhas se você dirigir com ele acionado.*
- *Quando liberar o EPB automaticamente, pisando no pedal do acelerador, faça-o lentamente.*

1

2

3

4

5

6

7

8

9

10



## Dirigindo seu veículo

1

2

3

4

5

6

7

8

9

1

■ Tipo A

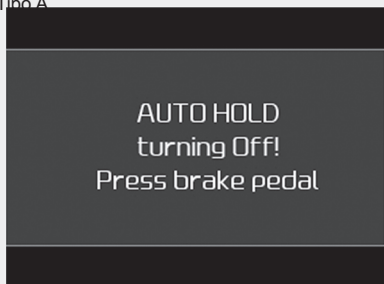

■ Tipo B

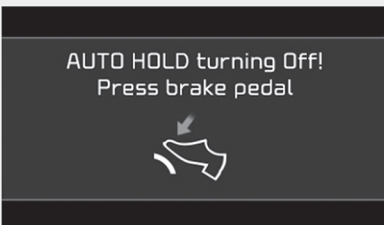

### Aviso do sistema

Se a conversão de Auto Hold para EPB não estiver funcionando corretamente, um alerta irá soar e uma mensagem será exibida.

### ⚠ CUIDADO

*Pise no pedal do freio quando as mensagens ao lado fore exibidas, pois o Auto Hold e o EPB podem não ser ativados.*

■ Tipo A

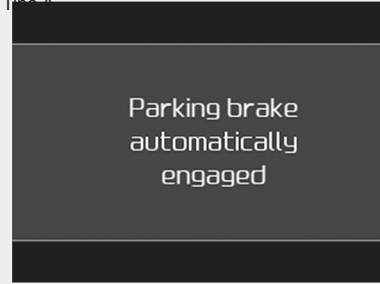

■ Tipo B

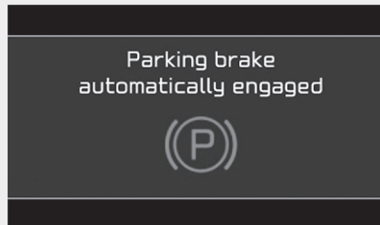

### Aviso do sistema

Se o EPB for acionado enquanto o Auto Hold estiver ativo devido ao sinal ESC (Controle Eletrônico de Estabilidade), um alerta irá soar e uma mensagem será exibida.





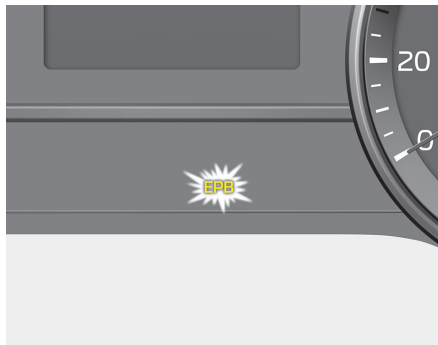

### Indicador de falhas do EPB (se equipado)

Esta luz acende se o botão de partida/parada do motor for alterado para a posição ON, e apaga em aproximadamente 3 segundos se o sistema estiver funcionando normalmente.

Se o indicador de falhas do EPB permanecer aceso, acender enquanto trafega, ou não acender quando o interruptor de ignição ou o botão de partida/parada do motor for ligado, significa que o EPB pode estar com defeito.

Se isso ocorrer, recomendamos que o sistema seja verificado por uma Concessionária Autorizada Kia.

O indicador de falhas do EPB pode acender quando o indicador ESC acender para indicar que o ESC não está funcionando corretamente, mas isso não significa um defeito do EPB.

### CUIDADO

- **A luz de aviso do EPB pode acender se o interruptor do EPB estiver com problemas. Desligue o motor e ligue-o novamente após alguns minutos. A luz de aviso irá apagar e o interruptor do EPB irá funcionar normalmente. Entretanto, se a luz de aviso permanecer acesa, recomendamos que o sistema seja verificado por uma Concessionária Autorizada Kia.**
- **Se a luz de aviso do freio de estacionamento não acender ou se piscar, mesmo com o interruptor do EPB puxado para cima, o EPB não está acionado.**
- **Se a luz de aviso do freio de estacionamento piscar quando a luz de aviso do EPB estiver acesa, pressione o interruptor e, então, puxe-o para cima. Mais uma vez pressione-o de volta para sua posição original e puxe-o para cima. Se a luz de aviso do EPB não apagar, recomendamos que o sistema seja verificado por uma Concessionária Autorizada Kia.**

1

2

3

4

5

6

7

8

9

10



## Dirigindo seu veículo

1

### *Freio de emergência*

Se houver algum problema com o pedal do freio enquanto trafega, é possível realizar uma frenagem de emergência puxando e segurando o interruptor do EPB.

2

A frenagem é possível somente enquanto segurando o interruptor do EPB.

3

### **ATENÇÃO**

Não acione o freio de estacionamento quando o veículo estiver em movimento, exceto em uma situação de emergência.

4

5

6

7

8

9

1

### \* **NOTA**

Durante a frenagem de emergência com o EPB, a luz de aviso do freio de estacionamento irá acender para indicar que o sistema está atuando.

### **CUIDADO**

*Se você notar continuamente um ruído ou cheiro de queimado quando o EPB é utilizado para frenagem de emergência, recomendamos que o sistema seja verificado por uma Concessionária Autorizada Kia.*

### **Quando o EPB (freio de estacionamento eletrônico) não libera**

Se o EPB não liberar normalmente, recomendamos contatar uma Concessionária Autorizada Kia e levar o veículo em uma plataforma para que o sistema seja verificado.





### AUTO HOLD (se equipado)

O Auto Hold mantém o veículo parado mesmo quando o pedal do freio não é pressionado, após o motorista parar o veículo totalmente pressionando o pedal do freio.

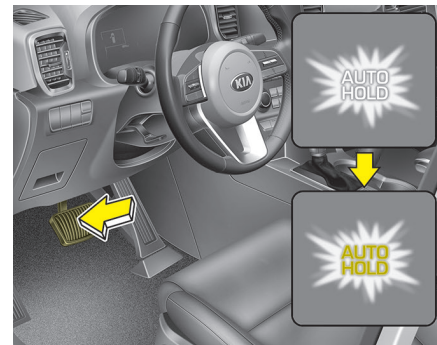
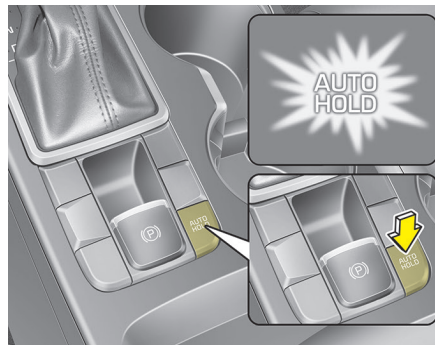

### Ajuste

1. Com a porta do motorista e o capô do motor fechados, afivele o cinto de segurança do motorista ou pressione o pedal do freio e, em seguida, aperte o botão Auto Hold. O indicador branco AUTO HOLD acenderá e o sistema estará na posição de espera.
2. Quando você para o veículo totalmente pisando no pedal do freio, o indicador AUTO HOLD muda de branco para verde.
3. O veículo permanecerá parado mesmo se você liberar o pedal do freio.
4. Se o EPB for aplicado, o Auto Hold será liberado.

1

2

3

4

5

6

7

8

9

10



## Dirigindo seu veículo

1

### Saída

Se você pressionar o pedal do acelerador com a alavanca seletora de mudança de marchas em D (Drive) ou no modo manual, o Auto Hold será liberado automaticamente e o veículo começará a se mover. O indicador muda de verde para branco.

2

3

4

### ⚠ ATENÇÃO

Quando partindo do Auto Hold pisando no pedal do acelerador, verifique sempre a área próxima ao seu veículo.

5

6

Pressione levemente o pedal do acelerador para um arranque suave.

7

8

9

1

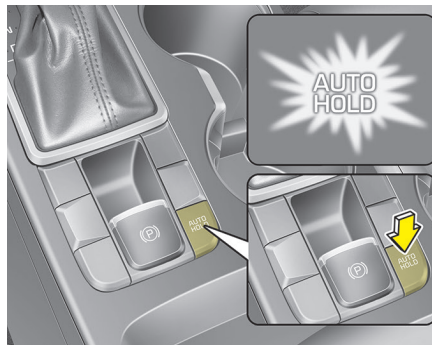

### Cancelamento

Para cancelar a atuação do Auto Hold, pressione o interruptor Auto Hold. O indicador AUTO HOLD apagará.

Para cancelar a atuação do Auto Hold quando o veículo estiver parado, pressione o interruptor Auto Hold enquanto pisa no pedal do freio.

### \* NOTA

- O Auto Hold não funcionará quando:
  - O cinto de segurança do banco do motorista estiver desafivelado e a porta do motorista for aberta
  - O capô do motor estiver aberto
  - A tampa do porta-malas estiver aberta
  - A alavanca seletora de mudança de marchas estiver em P (Estacionamento) ou R (Ré)
  - O EPB for aplicado
- Para a sua segurança, Auto Hold comuta automaticamente para EPB em tais casos:
  - O cinto de segurança do banco do motorista é desafivelado e a porta do motorista é aberta
  - O capô do motor é aberto
  - A tampa do porta-malas é aberta
  - O veículo ficar parado por mais de 10 minutos
  - O veículo encontra-se em um declive íngreme
  - O veículo movimentou-se diversas vezes

(Continua)



(Continuação)

- Nestes casos, a luz de advertência do freio acende, o indicador AUTO HOLD muda de verde para branco, soa um alerta e uma mensagem é exibida para informar que o EPB foi acoplado automaticamente. Antes de dirigir novamente, pise no pedal do freio, verifique a área próxima ao seu veículo e libere o freio de estacionamento manualmente com o interruptor do EPB.
- Se a luz indicadora do AUTO HOLD ficar amarela, o Auto Hold não estará funcionando adequadamente. Recomendamos que você entre em contato com uma Concessionária Autorizada Kia.
- Ao utilizar o Auto Hold, você pode ouvir um ruído mecânico. Entretanto, é um ruído normal de operação.

### ⚠ ATENÇÃO

- Pressione o pedal do acelerador lentamente ao dar partida no veículo.
- Para sua segurança, cancele o Auto Hold ao dirigir em uma descida, dar marcha à ré ou estacionar o veículo.

### ⚠ CUIDADO

*Se houver alguma falha com a porta do motorista ou com o sistema de abertura do capô do motor, o Auto Hold pode não estar funcionando adequadamente. Recomendamos que você entre em contato com uma Concessionária Autorizada Kia.*



Condições AUTO HOLD não atendidas.

Feche a porta, o capô e afivela o cinto de segurança.

Quando você pressionar o botão [AUTO HOLD], se a porta do motorista, o capô do motor não estiverem fechados ou o cinto de segurança do motorista solto, um aviso será emitido e uma mensagem aparecerá no visor LCD. Neste momento, pressione o botão [AUTO HOLD] depois de fechar a porta do motorista, o capô do motor e afivelar o cinto de segurança.

1

2

3

4

5

6

7

8

9

10

1

## Sistema antitravamento dos freios (ABS)

### ⚠ ATENÇÃO

O ABS (ou o ESC) não evita acidentes devido a manobras inadequadas ou perigosas. Mesmo que o controle do veículo seja melhorado durante as frenagens de emergência, mantenha sempre uma distância segura entre o veículo e os objetos que estão à frente. A velocidade do veículo sempre deve ser reduzida em condições extremas da pista.

6

A distância de frenagem para veículos equipados com ABS (ou com o Sistema de Controle Eletrônico de Estabilidade) pode ser maior do que para os veículos não equipados com esses recursos para as situações da pista dadas a seguir.

8

Com a presença das condições abaixo o veículo deve ser dirigido em velocidade reduzida:

9

- Pistas onduladas, de terra ou cobertas de neve.
- Com correntes instaladas nos pneus.

1

(Continua)

### (Continuação)

- Em pistas onde a superfície está cheia de buracos ou possui degraus.

As características de segurança de um veículo equipado com ABS (ou ESC) não devem ser testadas trafegando em velocidade alta ou fazendo curvas. Isto pode colocar em perigo sua segurança e a de outras pessoas.

O sistema antitravamento dos freios sensoriza continuamente a velocidade das rodas. Se as rodas vão travar, o sistema ABS modula repetidamente a pressão hidráulica dos freios para as rodas.

Quando você aplica os freios em condições que podem travar as rodas, você pode ouvir um som “tic-tic” vindo dos freios, ou sentir uma sensação correspondente no pedal de freio. Isto é normal e significa que o sistema ABS está ativo. Para obter máximo benefício do sistema ABS em uma situação de emergência, não tente modular a pressão aplicada aos freios e não tente bombear o pedal de freio. Pressione o pedal do freio o mais firme possível, ou o mais firme que a situação permitir, e deixe que o sistema ABS controle a força que está sendo aplicada aos freios.

### \* NOTA

Um som de “clique” pode ser ouvido no compartimento do motor quando o veículo começa a se mover depois que o motor foi ligado. Esta condição é normal e indica que o antitravamento dos freios está funcionando adequadamente.



- Mesmo com o sistema antitravamento dos freios, o seu veículo ainda requer uma distância de parada considerável. Mantenha sempre uma distância segura do veículo que vai à sua frente.
- Sempre diminua a marcha quando for fazer curvas. O sistema antitravamento dos freios não pode prevenir acidentes resultantes de velocidade excessiva.
- Em estradas de pedrisco ou com superfície irregular, a atuação do sistema antitravamento dos freios pode resultar em uma distância de parada maior do que para veículos equipados com um sistema convencional de freios.



W-78

**⚠ CUIDADO**

- *Se a luz de aviso do ABS estiver acesa e permanecer acesa, pode haver um problema com o sistema. Neste caso, entretanto, os freios funcionarão normalmente.*  
(*Continua*)

*(Continuação)*

- *A luz de aviso do ABS ficará acesa por aproximadamente 3 segundos depois que o interruptor de ignição for colocado na posição ON. Durante este tempo o ABS fará um autodiagnóstico e a luz apagará se tudo estiver normal. Se a luz permanecer acesa, pode haver um problema com o sistema ABS. Entre em contato com uma Concessionária Autorizada KIA, para fazer os reparos necessários, o mais rápido possível.*

1

2

3

4

5

6

7

8

9

10

1

2

3

4

5

6

7

8

9

1

 **CUIDADO**

- *Quando você estiver trafegando em uma estrada com pouco atrito, tal como uma estrada com gelo, e acionar os freios continuamente, o ABS estará ativo continuamente e a luz de aviso do ABS poderá acender. Leve o veículo para um local seguro e desligue o motor.*
- *Ligue o motor novamente. Se a luz do ABS ficar apagada, o sistema ABS está normal. Se isto não ocorrer, pode haver um problema com o ABS. Entre em contato com uma Concessionária Autorizada KIA, para fazer os reparos necessários, o mais rápido possível.*

**\* NOTA**

Quando a bateria estiver sem carga e você der a partida no motor usando uma bateria auxiliar, o motor poderá não funcionar tão suavemente e a luz de aviso do ABS poderá acender. Isto ocorre devido à baixa voltagem da bateria e não significa defeito no sistema ABS.

- Não bombeie os freios!
- Recarregue a bateria antes de trafegar com o veículo.

**Controle eletrônico de estabilidade (ESC) (se equipado)**

O Controle Eletrônico de Estabilidade (ESC) foi projetado para estabilizar o veículo nas manobras de curvas. O ESC verifica onde você está esterçando e para onde o veículo está realmente indo. Ele aplica os freios individualmente nas rodas e intervém no sistema de gerenciamento do motor para estabilizar o veículo.





### **⚠️ ATENÇÃO**

**Nunca dirija muito rápido - mas de acordo com as condições da pista, e nem muito rápido quando for fazer curvas. O controle eletrônico de estabilidade (ESC) não evita acidentes. Velocidade excessiva em curvas, manobras abruptas e aquaplanagem ainda podem resultar em sérios acidentes. Somente um motorista seguro e atento pode evitar acidentes, não realizando manobras que façam com que o veículo perca tração. Mesmo com o ESC instalado, siga sempre todas as precauções normais ao dirigir, incluindo dirigir em velocidade segura para as condições que se apresentarem.**

O Controle Eletrônico de Estabilidade (ESC) é um sistema eletrônico projetado para ajudar o motorista a manter o controle do veículo sob condições adversas. Ele não é um substituto das práticas seguras de condução. Fatores que incluem a velocidade, as condições da pista e o quanto o motorista esterça, podem influir em se o ESC será efetivo na prevenção da perda de controle. Continua sendo responsabilidade do motorista dirigir e fazer curvas em velocidade razoável e deixar uma margem de segurança suficiente.

Quando se aplica os freios sob condições que possam travar as rodas, pode-se ouvir um som “tic-tic” vindo dos freios, ou sentir uma sensação correspondente no pedal de freio. Isto é normal e significa que o sistema ESC está ativo.

### **\* NOTA**

Um som de “clique” pode ser ouvido no compartimento do motor quando o veículo começa a se mover depois que o motor foi ligado. Esta condição é normal e indica que o Sistema Eletrônico de Estabilidade (ESC) está funcionando adequadamente.

### **Funcionamento do ESC**

#### **Condição ESC ligado**



- Quando a ignição é ligada, as luzes indicadoras ESC e ESC OFF acendem por aproximadamente 3 segundos e, depois, o ESC é ligado.
- Pressione o botão ESC OFF por ao menos meio segundo depois de ligar a ignição, para desligar o ESC (a luz indicadora ESC OFF acenderá). Para ligar o ESC, pressione o botão ESC OFF (a luz indicadora ESC OFF apagará).
- Quando estiver ligando o motor, pode-se ouvir um som “tic-tic”. Ele vem do ESC, que está fazendo uma verificação automática do sistema, e não indica um problema.

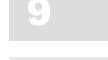

1



Quando o ESC estiver funcionando, a luz indicadora ESC piscará.

2

- Quando o ESC estiver funcionando adequadamente, será possível sentir uma leve pulsação no veículo. Isto é apenas o efeito do controle do freio e não indica nada de anormal.

3

4

5

6

- Quando saindo da lama ou trafegando em uma estrada escorregadia, o rpm (rotações do motor por minuto) do motor pode não aumentar, mesmo se você pisar fundo no pedal do acelerador. Isso é para manter a estabilidade e a tração do veículo, e não indica um problema.

7

8

9

1

### Desligamento do ESC



#### Condição ESC OFF (desligado)

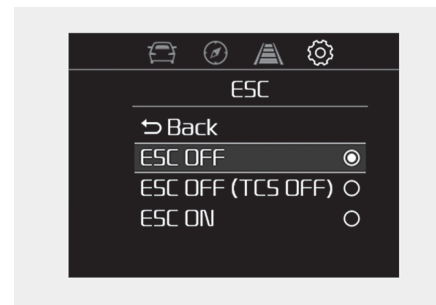

Este veículo tem 2 tipos de condição ESC desligado. Se o motor for desligado com o ESC desligado, o ESC permanecerá desligado. Ao religar o motor, o ESC irá ligar automaticamente.



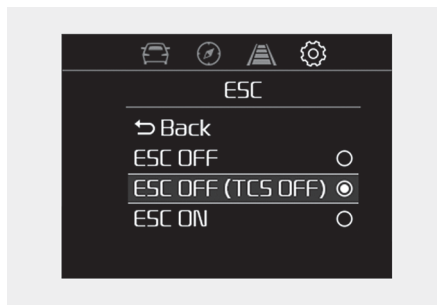

#### • Condição 1 ESC desligado

Para cancelar o funcionamento do ESC, pressione o botão ESC OFF (ESC OFF ) rapidamente (a luz indicadora ESC OFF (ESC OFF ) acenderá). Nessa condição, a função de controle do motor não funciona. Isso significa que a função controle de tração não funciona. Somente a função controle dos freios funciona.



### • Condição 2 ESC desligado

Para cancelar o funcionamento do ESC, pressione o botão ESC OFF (ESC OFF ) por mais de 3 segundos. A luz indicadora ESC OFF (ESC OFF ) acenderá e o aviso sonoro ESC OFF irá soar. Nessa condição, as funções controle do motor e controle dos freios não funcionam. Isso significa que a função de controle da estabilidade do veículo não está mais funcionando.

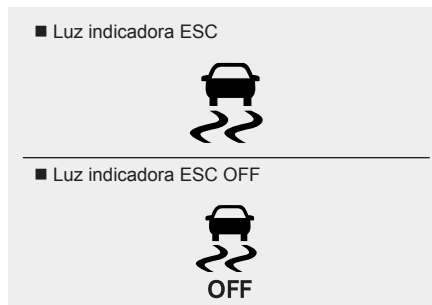

### Luz indicadora

Quando a ignição é ligada, a luz indicadora acende, depois apaga se o sistema ESC estiver funcionando normalmente. A luz indicadora ESC pisca sempre que o ESC entra em ação ou acende quando o ESC falha. A luz indicadora ESC OFF acende quando o ESC é desligado através do botão.

### CUIDADO

*Dirigir um veículo com pneus ou rodas de tamanhos variados pode fazer com que o sistema ESC apresente defeito. Quando for substituir os pneus, certifique-se que os novos pneus sejam do mesmo tamanho que os originais.*

### ATENÇÃO

O Controle Eletrônico de Estabilidade (ESC) é somente um auxílio na condução. Tome precauções para um tráfego seguro, diminuindo a velocidade em pistas com muitas curvas, neve ou gelo. Dirija mais devagar e tente não acelerar sempre que a luz indicadora ESC estiver piscando ou quando a superfície da pista estiver escorregadia.

1

2

3

4

5

6

7

8

9

1

### Uso do ESC OFF

#### Quando estiver dirigindo

- 1 • O ESC deve ser mantido ligado para o uso diário sempre que possível.
- 2 • Para desligar o ESC enquanto dirige, pressione o botão ESC OFF quando trafegando por uma pista de superfície plana.

### **⚠ ATENÇÃO**

Nunca pressione o botão ESC OFF enquanto o ESC estiver em ação (luz indicadora ESC piscando).

Se o ESC for desligado enquanto ele estiver em ação, o veículo poderá deslizar e ficar fora de controle.

### \* NOTA

- Quando estiver medindo a velocidade do veículo em um dinamômetro, certifique-se que o ESC esteja desligado, pressionando o botão ESC OFF por mais de 3 segundos (luz indicadora ESC OFF acesa). Se o ESC permanecer ligado, ele poderá evitar que a velocidade aumente, causando falso diagnóstico de um velocímetro com defeito.
- Desligar o ESC não afeta o funcionamento do ABS ou do sistema de freios.

### Controle auxiliar para partir em ladeiras (HAC) (se equipado)

Todo veículo tem a tendência de ir para trás em uma ladeira íngreme quando ele começa a trafegar após de ter sido parado. O controle auxiliar para partir em ladeiras (HAC) evita que o veículo vá para trás, acionando os freios automaticamente por cerca de 1 a 2 segundos. Os freios são liberados quando o pedal do acelerador é pressionado ou depois de 1 a 2 segundos.

### **⚠ ATENÇÃO**

O HAC é ativado somente por cerca de 1 a 2 segundos, portanto, quando estiver partindo, pise no pedal do acelerador.

### \* NOTA

- O sistema HAC não funciona com a alavanca seletora de mudança de marchas na posição P (Estacionamento) ou N (Neutro).
- O sistema HAC é ativado mesmo que o sistema ESC esteja desligado (OFF), mas ele não é ativado se o sistema ESC estiver com defeito.



### Assistente de estabilidade de reboque (TSA) (se equipado)

O assistente de estabilidade de reboque é operado como sistema de controle de estabilidade do veículo.

O sistema de assistência de estabilidade de reboque tem um esforço para estabilizar o veículo e o reboque quando o reboque balança ou oscila.

Existem várias razões para fazer o veículo balançar e oscilar.

Em quase todos os casos, isso acontece em alta velocidade; no entanto, se o trailer for afetado por ventos cruzados, oscilações e sobrecarga inadequada, pode haver risco de oscilação.

Fatores de oscilação como:

- Alta velocidade
- ventos fortes
- Sobrecarga inadequada
- Controle repentino do volante
- Estrada irregular

O sistema de assistência à estabilidade de reboque analisa continuamente a instabilidade do veículo e do reboque. Quando o sistema auxiliar de estabilidade de reboque detecta alguma oscilação, os freios são aplicados automaticamente para estabilizar o veículo na roda da frente. No entanto, se não for suficiente para estabilizar, os freios são aplicados em todas as rodas automaticamente e a potência do motor é reduzida adequadamente. Quando o veículo está estável, o sistema auxiliar de estabilidade de reboque não opera.

### Boas práticas ao frear

#### ⚠ ATENÇÃO

- Sempre que você sair do veículo ou estacioná-lo, acione o freio de estacionamento completamente e coloque a transmissão do veículo na posição P (Estacionamento). Se o freio de estacionamento não for completamente acionado, o veículo poderá se mover inadvertidamente e machucar você ou outras pessoas.
- Todos os veículos devem ter o freio de estacionamento sempre completamente acionado quando estiver estacionado, para evitar movimentos inadvertidos do veículo, o que pode causar lesões nos ocupantes ou nos pedestres.

1

2

3

4

5

6

7

8

9

10



## Dirigindo seu veículo

1

2

3

4

5

6

7

8

9

1

- Certifique-se que o freio de estacionamento não esteja acionado e que a luz indicadora dos freios esteja apagada antes de trafegar.
  - Dirigir na água pode molhar os freios. Eles também podem ficar molhados quando o veículo for lavado. Freios molhados podem ser perigosos! O veículo não parará tão rapidamente se os freios estiverem molhados. Freios molhados podem fazer o veículo puxar para um dos lados. Para secar os freios, acione os freios de serviço levemente até que a ação de frenagem retorne ao normal, tomando cuidado para manter o veículo sob controle todo o tempo. Se a ação de frenagem não voltar ao normal, pare o veículo assim que for seguro e chame uma Concessionária Autorizada KIA para obter assistência.
  - Não desça ladeiras com o veículo desengrenado. Isto é extremamente perigoso. Mantenha o veículo engrenado todo o tempo, utilize os freios para diminuir a velocidade, depois mude para uma marcha menor, de modo que o efeito de freio-motor o ajude a manter uma velocidade segura.
  - Não “sobrecarregue” o pedal dos freios. Apoiar os pés no pedal dos freios enquanto dirige pode ser perigoso, pois pode resultar em superaquecimento dos freios e na perda de sua eficiência. Isto também aumenta o desgaste dos componentes dos freios.
  - Se um pneu furar enquanto estiver dirigindo, acione os freios vagarosamente e mantenha o veículo apontado para frente enquanto a velocidade diminui. Quando estiver trafegando devagar o suficiente, saia da pista e pare em um local seguro.
  - Se o veículo estiver equipado com transmissão automática / transmissão de embreagem dupla, não deixe o veículo se arrastar. Para evitar esse arraste, mantenha o pé firme no pedal do freio quando o veículo estiver parado.
  - Tenha cuidado quando estacionar em uma ladeira. Acione firmemente o freio de estacionamento e coloque a alavanca seletora de mudança de marchas na posição P (transmissão automática), na primeira marcha ou ré (transmissão manual). Se o veículo estiver voltado para a descida, gire as rodas em direção ao meio-fio para ajudar a evitar que o veículo se mova.
- Se o veículo estiver voltado para a subida, gire as rodas para se afastarem do meio-fio para ajudar a evitar que o veículo se mova. Se não houver meio-fio ou se for requerido por outras condições evitar que o veículo se mova, bloqueie as rodas.
- Em certas condições o freio de estacionamento pode congelar na posição acionado. Isto é mais fácil de acontecer quando existe um acúmulo de neve ou gelo ao redor ou próximo dos freios traseiros, ou se os freios foram molhados. Se houver o risco do freio de estacionamento congelar, aplique-o apenas temporariamente enquanto coloca a alavanca seletora de mudança de marchas em P (Estacionamento) (Transmissão Automática / Transmissão de Embreagem Dupla), ou em primemira ou ré (transmissão manual), e bloqueie as rodas traseiras de modo que o veículo não possa se mover. Então solte o freio de estacionamento.
  - Não mantenha o veículo parado em uma subida com o uso do acelerador. Isto pode fazer com que a transmissão superaqueça. Sempre use o pedal do freio ou o freio de estacionamento.



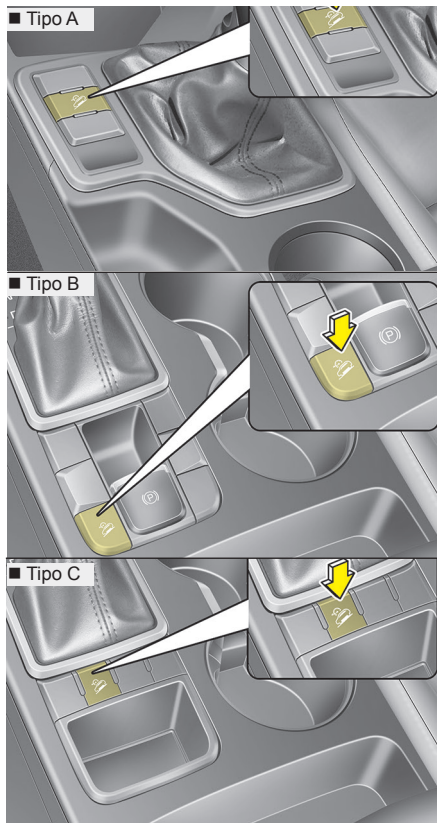

### Controle de frenagem nas descidas (DBC) (se equipado)

O controle de frenagem nas descidas (DBC) auxilia o motorista a descer uma ladeira íngreme sem que o motorista pise no pedal do freio. Ele desacelera o veículo abaixo de 8km/h e deixa que o motorista se concentre no esterçamento do veículo.

#### **⚠ ATENÇÃO**

- Sempre mantenha o sistema DBC desligado em estradas normais. O sistema DBC pode ser ativado inadvertidamente, a partir do modo em espera, quando se faz curvas abruptas ou passa sobre lombadas.

#### \* NOTA

- A condição normal do DBC é desligado (OFF) sempre que a ignição é ligada.
- Podem ocorrer ruídos ou vibrações nos freios quando o DBC for ativado.
- As luzes de freio acendem quando o DBC é ativado.

1

2

3

4

5

6





7

8

9

10



1	Modo	Luz indicadora	Descrição
2	Em espera	 Acesa	Aperte o botão DBC quando a velocidade do veículo estiver abaixo de 40km/h. O sistema DBC ligará e entrará no modo de espera. O sistema não ligará se a velocidade do veículo estiver acima de 40km/h.
3	Ativado	 Pisca	No modo de espera, se a velocidade do veículo estiver abaixo de 35km/h enquanto trafega descendo uma ladeira íngreme, o sistema DBC ativará automaticamente.
4	Temporariamente desativado	 Acesa	No modo ativado, o sistema DBC desativará temporariamente sob as seguintes condições: <ul style="list-style-type: none"> <li>• A ladeira não for íngreme o suficiente.</li> <li>• O pedal do freio ou o pedal do acelerador forem pressionados.</li> </ul> Se as condições acima cessarem, o sistema DBC ativará automaticamente novamente.
5	Desligado (OFF)	 Apagada	O sistema DBC desligará sob as seguintes condições: <ul style="list-style-type: none"> <li>• O botão DBC for apertado novamente.</li> <li>• A velocidade do veículo estiver acima de 60km/h.</li> </ul>

### **ATENÇÃO**

Se a luz indicadora vermelha do DBC acender, significa que o sistema superaqueceu ou algo está errado. O sistema DBC não será ativado. Se a luz indicadora vermelha do DBC acender mesmo que o sistema DBC tenha se resfriado o suficiente, tenha o sistema verificado por uma Concessionária Autorizada KIA.

### \* NOTA

- Em uma ladeira muito íngreme, mesmo que o pedal do acelerador ou o pedal do freio sejam pressionados, o sistema DBC pode não ser desativado.
- O sistema DBC pode ser ativado e fazer o motor morrer em veículos com transmissão manual se o veículo estiver trafegando em 3ª marcha (ou acima) com o DBC ligado. Não ligue o DBC quando estiver trafegando em 3ª marcha (ou superior).
- O sistema DBC não liga com a alavanca seletora de marchas na posição P (Estacionamento).
- O sistema DBC pode não ser ativado se o ESC (ou o ABS) estiver ativado.





### Boas práticas ao frear

#### ATENÇÃO

- **Sempre que você sair do veículo ou estacioná-lo, acione o freio de estacionamento completamente e coloque a transmissão do veículo na posição P (Estacionamento) - transmissão automática; ou na 1ª ou Ré - transmissão manual. Se o freio de estacionamento não for completamente acionado, o veículo poderá se mover inadvertidamente e machucar você ou outras pessoas.**
- **Todos os veículos devem ter o freio de estacionamento sempre completamente acionado quando estiver estacionado, para evitar movimentos inadvertidos do veículo, o que pode causar lesões nos ocupantes ou nos pedestres.**

- Freios molhados podem ser perigosos! Os freios podem se molhar, se o veículo for conduzido através de água empoçada, alagamentos ou quando o veículo é lavado. Seu veículo não vai parar tão rapidamente se os freios estiverem molhados. O veículo pode “puxar” para um dos lados quando se freia com componentes do sistema de freio molhados.
- Para secar os freios, acione os freios de serviço levemente até que a ação de frenagem retorne ao normal, tomando cuidado para manter o veículo sob controle todo o tempo. Se a ação de frenagem não voltar ao normal, pare o veículo assim que for seguro e chame uma Concessionária Autorizada KIA para obter assistência.
- NÃO conduza com o pé apoiado no pedal do freio. Mesmo levemente, mas constante pressão do pedal pode resultar em superaquecimento dos freios, desgaste dos componentes e, possivelmente, até mesmo falha de frenagem.
- Se um pneu furar enquanto estiver dirigindo, acione os freios vagarosamente e mantenha o veículo apontado para frente enquanto a velocidade diminui. Quando estiver trafegando devagar o suficiente, saia da pista e pare em um local seguro.
- Mantenha seus pés firmemente no pedal do freio quando o veículo está parado, para evitar que o veículo se movimente para frente ou para trás.

1

2

3

4

5

6

7

8

9

I

## PILOTO AUTOMÁTICO (SE EQUIPADO)



1

2

3

4

5

6

7

8

9

1

1. Indicador do piloto automático (CRUISE)

2. Indicador do piloto automático ativado (SET)

O sistema do piloto automático permite programar o veículo para manter uma velocidade constante sem precisar pisar no pedal do acelerador.

Este sistema foi projetado para funcionar acima de aproximadamente 30km/h.

### ⚠️ ATENÇÃO

- Se o piloto automático permanecer ligado (luz indicadora CRUISE acesa) ele pode ser ativado acidentalmente. Mantenha o sistema desligado quando o piloto automático não estiver sendo utilizado, para evitar o ajuste uma determinada velocidade acidentalmente.
- Utilize o piloto automático somente quando estiver trafegando em rodovias e com boas condições climáticas.
- Não utilize o piloto automático quando não for seguro manter o veículo a uma velocidade constante, por exemplo, quando trafegando em locais com tráfego pesado ou muito variável, em superfícies escorregadias (pista coberta com água, gelo ou neve), em pistas com muito vento ou com inclinações acima de 6%.

(Continua)

### (Continuação)

- Preste especial atenção às condições de dirigibilidade sempre que for utilizar o sistema do piloto automático.
- Tenha cuidado quando for descer ladeiras com o uso do piloto automático, pois pode aumentar a velocidade do veículo.

### ⚠️ CUIDADO

*Durante a utilização do piloto automático em um veículo com transmissão manual, não coloque a alavanca seletora de mudança de marchas em Neutro sem pressionar o pedal da embreagem, pois o motor funcionará a rotações muito elevadas. Se isso ocorrer, pressione o pedal da embreagem ou libere o interruptor ON-OFF do piloto automático.*



**\* NOTA**

- Durante o funcionamento normal do piloto automático, quando o interruptor “SET” é ativado ou reativado depois de os freios serem acionados, o piloto automático se energiza após cerca de 3 segundos. Este atraso é normal.
- Para ativar o piloto automático, pise no pedal do freio ao menos uma vez após girar a ignição para a posição ON ou ligar o motor. Isto é para verificar se o interruptor do freio, que é uma parte importante no cancelamento do piloto automático, está funcionando normalmente.

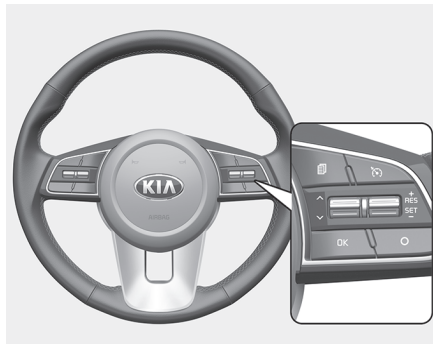

**Interruptores do controle do piloto automático**

CANCEL : Cancela o funcionamento do piloto automático.

CRUISE : Liga/Desliga o piloto automático.

RES+ : Retoma ou aumenta a velocidade do piloto automático.

SET- : Ajusta ou diminui a velocidade do piloto automático.

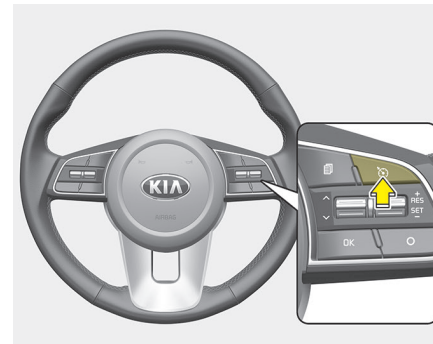

**Para ajustar a velocidade do piloto automático:**

1. Aperte o botão CRUISE no volante de direção para ligar o sistema. A luz indicadora CRUISE acenderá.
2. Acelere até a velocidade desejada, que deve ser maior que aproximadamente 30km/h.

**\* NOTA - Transmissão manual**

Para veículos com transmissão manual, você deve pisar no pedal do freio ao menos uma vez para ajustar o piloto automático após ligar o motor.

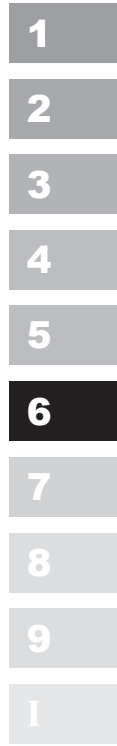

1

2

3

4

5

6

7

8

9

1

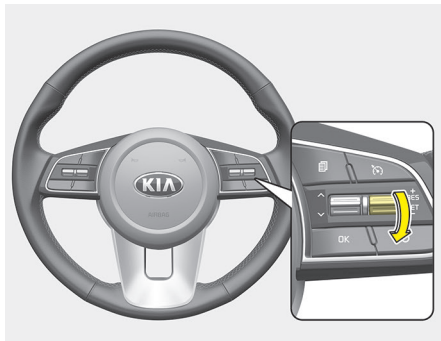

3. Mova o interruptor para baixo (para SET-) e solte-o na velocidade desejada. A luz indicadora "SET" acenderá. Ao mesmo tempo, solte o pedal do acelerador. A velocidade desejada será mantida automaticamente.

*Em uma ladeira íngreme, o veículo pode momentaneamente diminuir ou aumentar a velocidade enquanto desce a ladeira.*

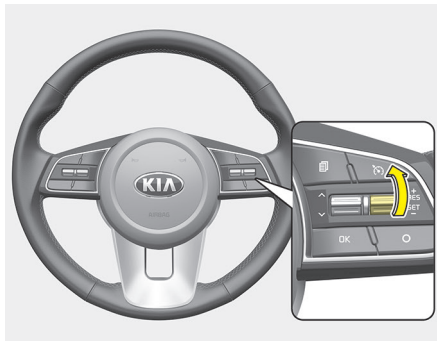

### Para aumentar a velocidade ajustada no piloto automático:

Siga um dos seguintes procedimentos:

- Mova o interruptor para cima (para RES+) e segure-o. O veículo irá acelerar. Solte o interruptor na velocidade desejada.
- Mova o interruptor para cima (para RES+) e solte-o imediatamente. A velocidade ajustada aumentará em 2km/h cada vez que você mover o interruptor para cima (para RES+) desta maneira.

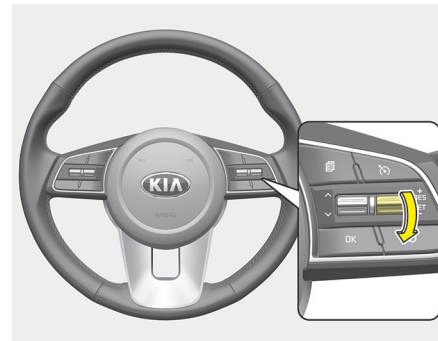

### Para diminuir a velocidade ajustada:

Siga um dos seguintes procedimentos:

- Mova o interruptor para baixo (para SET-) e segure-o. O veículo irá desacelerar gradualmente. Solte o interruptor na velocidade desejada.
- Mova o interruptor para baixo (para SET-) e solte-o imediatamente. A velocidade ajustada diminuirá em 2km/h (1mph) cada vez que você mover o interruptor para baixo (para SET-) desta maneira.



### Para acelerar temporariamente com o piloto automático ligado:

Se você deseja acelerar temporariamente com o piloto automático ligado, pressione o pedal do acelerador. A nova velocidade não afetará o funcionamento do piloto automático nem irá alterar a velocidade ajustada.

Para retornar para a velocidade ajustada, tire o pé do acelerador.

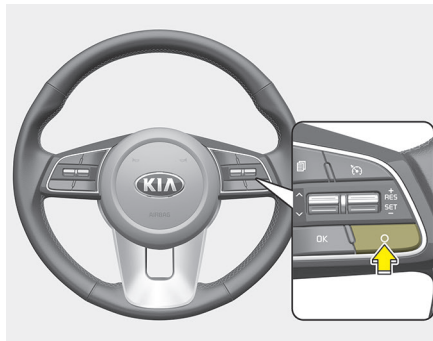

### Para cancelar o piloto automático, tome uma das seguintes ações:

- Pressione o pedal do freio.
- Pise no pedal da embreagem se o veículo for equipado com transmissão manual.
- Posicione a alavanca seletora de mudança de marchas em N (Neutro), se equipado com transmissão automática.
- Aperte o interruptor de cancelamento (CANCEL) localizado no volante.
- Diminua a velocidade do veículo para uma velocidade 20km/h abaixo da velocidade memorizada.
- Diminua a velocidade do veículo para menos de aproximadamente 25km/h.

Cada uma destas ações cancelará o funcionamento do piloto automático (a luz indicadora "SET" no painel de instrumentos apagará), mas não desligará o sistema. Se você deseja retomar o funcionamento do piloto automático, mova o interruptor RES+ para cima. O veículo retornará à velocidade previamente escolhida.

1

2

3

4

5

6

7

8

9

10

## Dirigindo seu veículo

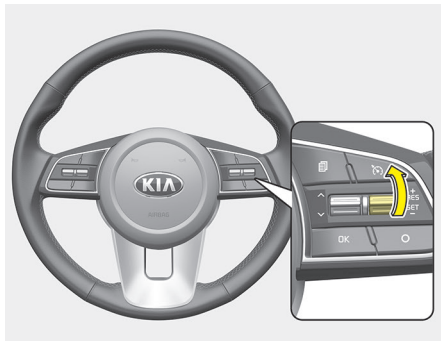

1

2

3

4

5

6

**Para retomar a velocidade ajustada a mais de aproximadamente 30km/h:**

7

Se qualquer outro método que não o acionamento do botão CRUISE for utilizado para cancelar a velocidade ajustada e o sistema ainda estiver ativado, a velocidade ajustada mais recentemente será automaticamente retomada quando o interruptor RES+ for movido para cima.

8

Entretanto, ele não retomará o funcionamento se a velocidade do veículo tiver diminuído para menos de aproximadamente 30km/h.

9

1

**Para desligar o piloto automático, tome uma das seguintes ações:**

- Aperte o botão CRUISE (a luz indicadora CRUISE apagará).
- Desligue a ignição.

*Cada uma destas ações cancelará o funcionamento do piloto automático. Se você desejar retomar o funcionamento do piloto automático, repita os passos dados em "Para ajustar a velocidade do piloto automático" nas páginas anteriores.*



## SISTEMA ISG (PARTIDA E PARADA EM MARCHA LENTA) (SE EQUIPADO)

Seu veículo pode estar equipado com sistema ISG, que reduz o consumo de combustível desligando automaticamente o motor quando o veículo estiver parado (por exemplo, farol vermelho, sinal de pare e congestionamento).

O motor liga automaticamente, tão logo as condições de partida são atendidas. O sistema ISG é ativado sempre que o motor estiver ligado.

### \* NOTA

Quando é dada partida automaticamente ao motor pelo ISG, algumas luzes de aviso (ABS, ESC, ESC OFF, EPS ou luz de aviso do freio de estacionamento) podem acender por alguns segundos.

Isto acontece por causa da tensão da bateria e não significa defeito do sistema.

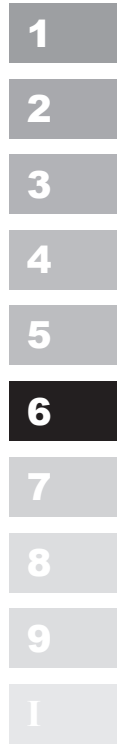

### Parada automática

*Para parar o motor em modo marcha lenta*

Pare o veículo completamente pisando no pedal do freio e colocando a alavanca seletora de mudança de marchas na posição D (Dirigir) ou N (Neutro).

O motor irá parar e o indicador AUTO STOP ( **A** ) verde acenderá no painel de instrumentos.





## Dirigindo seu veículo

1

### \* NOTA

Você deve atingir uma velocidade de ao menos 5 km/h (5mph) desde a última parada em marcha lenta.

2

3

4

5

6

7

8

9

I



### \* NOTA

Se o capô do motor for aberto no modo de parada automática, ocorrerá o seguinte:

- O sistema ISG será desativado (a luz do botão ISG OFF acenderá).

### Partida automática

*Para religar o motor a partir do modo de parada em marcha lenta*

- Solte o pedal do freio.  
ou
- Quando o AUTO HOLD estiver operando, se você liberar o pedal de freio, o motor continuará desligado. Mas se você pressionar o pedal do acelerador o motor entrará em funcionamento. O motor irá ligar e o indicador AUTO STOP ( **A** ) verde aceso no painel de instrumentos apagará.







**O motor também será religado automaticamente sem nenhuma ação do motorista se uma das condições a seguir ocorrer:**

- A velocidade do ventilador do sistema manual de climatização for ajustada acima da 3ª posição quando o ar condicionado estiver ligado.
- A velocidade do ventilador do sistema automático de climatização for ajustada acima da 5ª posição quando o ar condicionado estiver ligado.
- Quando um certo tempo tiver decorrido com o sistema de climatização ativado.
- Quando o desembaçador estiver ligado.
- A pressão do vácuo do freio estiver baixa.
- O status de carga da bateria estiver baixo.
- A velocidade do veículo exceder 1,5 km/h (1mph).
- Você mudar a marcha para a posição P (estacionar) ou pressionar o interruptor EPB no estado AUTO HOLD.

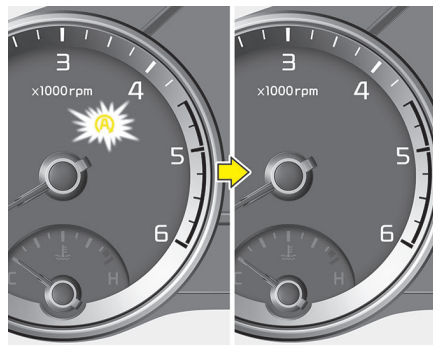

O indicador AUTO STOP ( **(A)** ) verde irá piscar no painel de instrumentos.

### Condições de funcionamento do sistema ISG

**O sistema ISG irá funcionar nas condições a seguir:**

- O cinto de segurança do motorista estiver afivelado.
- A porta do motorista e o capô do motor estiverem fechados.
- A pressão de vácuo do freio for adequada.
- A bateria estiver suficientemente carregada.
- A temperatura externa estiver entre -10°C e 50°C
- A temperatura do líquido de arrefecimento do motor não for excessivamente baixa.
- A inclinação da via for suave.

### \* NOTA

- Se o sistema ISG não atender às condições de funcionamento, ele será desativado. A luz no botão ISG OFF acenderá e o indicador AUTO STOP ( **(A)** ) amarelo irá acender no quadro de instrumentos.
- Se a luz aparecer continuamente, verifique as condições de funcionamento.

1

2

3

4

5

6

7

8

9

1

1

2

3

4

5

6

7

8

9

1

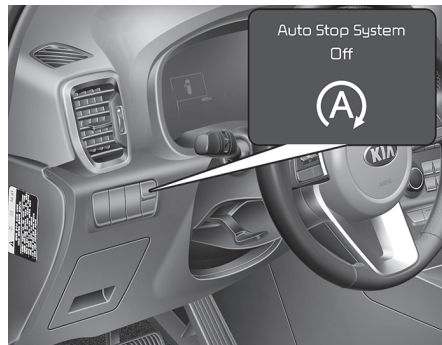

### Desativação do sistema ISG

- Se você desejar desativar o sistema ISG, pressione o botão ISG OFF. A luz no botão ISG OFF acenderá.
- Se você pressionar o botão ISG OFF novamente, o sistema será ativado e a luz no botão ISG OFF apagará.



### Falha do sistema ISG

*O sistema pode não funcionar quando:*

Ocorrer falha nos sensores relacionados ao ISG ou falha no sistema.

Ocorrerá o seguinte:

- O indicador AUTO HOLD ( **(A)** ) amarelo permanecerá aceso no painel de instrumentos após piscar por 5 segundos.
- A luz do botão ISG OFF irá acender.

### \* NOTA

- Se a luz do botão ISG OFF não apagar ao pressionar o botão ISG OFF novamente, ou se o sistema ISG não funcionar corretamente de maneira contínua, recomendamos que você entre em contato com uma Concessionária Autorizada Kia tão logo quanto possível.
- Quando a luz do botão ISG OFF acende, ela pode parar de acender após dirigir seu veículo a aproximadamente 80km/h durante o máximo de duas horas e ajustando o botão de controle da velocidade do ventilador abaixo da 2ª posição. Se a luz do botão ISG OFF continuar acesa apesar do procedimento, recomendamos que você entre em contato com uma Concessionária Autorizada Kia o quanto antes.



**⚠ ATENÇÃO**

Quando o motor está no modo de Parada em Marcha Lenta, é possível dar nova partida ao motor sem que o motorista tome nenhuma ação. Antes de deixar o veículo ou fazer qualquer coisa na área do compartimento do motor, pare o motor girando o interruptor de ignição para a posição LOCK/OFF, ou remova a chave de ignição.

**\* NOTA**

Se a bateria AGM for reconectada ou substituída, a função ISG não funcionará imediatamente.

Se você quiser usar a função ISG, o sensor da bateria precisará ser calibrado durante aproximadamente 4 horas com a ignição desligada e, em seguida, ligar e desligar o motor 2 ou 3 vezes.

1

2

3

4

5

6

7

8

9

I

## SISTEMA DE CONTROLE INTEGRADO DO MODO DE CONDUÇÃO (SE EQUIPADO)

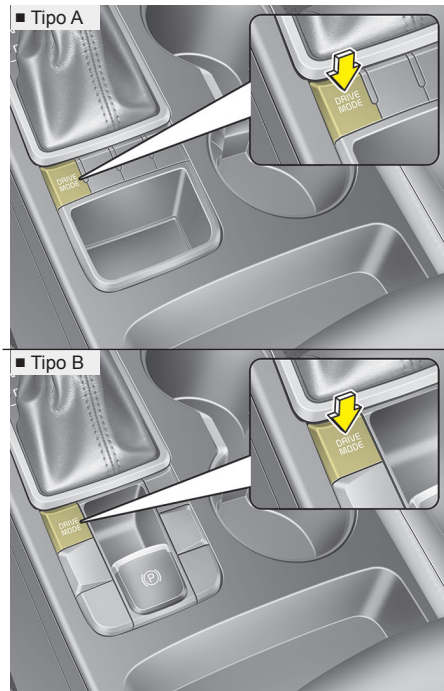

### Modo DRIVE

O modo de condução pode ser selecionado conforme a preferência do motorista ou as condições da estrada.

O modo é alterado sempre que o botão DRIVE MODE é pressionado.

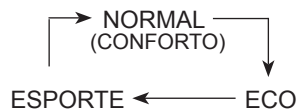

\* Quando o modo normal é selecionado, ele não é exibido no painel.

### Modo ECO (ECO Ativo)

#### ECO

O ECO Ativo auxilia na economia de combustível, controlando certos parâmetros de funcionamento do motor e da transmissão. A economia de combustível depende dos hábitos de condução do motorista e das condições da rodovia.

- Quando o botão DRIVE MODE é pressionado e o modo ECO é selecionado, o indicador ECO (verde) acende para mostrar que o ECO Ativo está atuando.
- Quando o ECO Ativo é ativado, ele não desliga, mesmo que o motor seja religado. Para desligar o sistema, pressione o botão DRIVE MODE novamente.



### Quando o ECO Ativo é ativado

- A velocidade do veículo pode apresentar uma pequena redução mesmo pisando totalmente no pedal do acelerador.
- O desempenho do ar condicionado pode ser limitado.
- O padrão de troca de marchas da transmissão automática pode mudar.
- O ruído do motor pode aumentar.

As situações acima são condições normais que ocorrem quando o sistema ECO Ativo é ativado para melhorar o consumo de combustível.

### Limitações do funcionamento do ECO Ativo

Se alguma das condições a seguir ocorrer enquanto o sistema ECO Ativo estiver em funcionamento, ele poderá sofrer algumas limitações, mesmo que não haja nenhuma mudança no indicador ECO.

- Quando a temperatura do líquido de arrefecimento do motor está baixa: O sistema será limitado até que o desempenho do motor se torne normal.
- Quando subindo uma ladeira: O sistema será limitado para ganhar potência quando em uma subida, pois o torque do motor é reduzido.
- Quando utilizando o modo manual: O sistema será limitado conforme a marcha engatada.
- Quando o pedal do acelerador é pressionado por completo por alguns segundos: O sistema será limitado, pois ele deduz que o motorista quer acelerar.

### Modo SPORT

#### SPORT

O modo SPORT foca na condução dinâmica, controlando automaticamente o volante de direção e o sistema de transmissão.

- Quando o botão DRIVE MODE é pressionado e o modo SPORT é selecionado, o indicador SPORT (amarelo) acende.
- Quando o modo SPORT é ativado e o botão de partida/parada do motor é desligado e ligado, ele é alterado para o modo NORMAL. Para ativar o modo SPORT, pressione o botão DRIVE MODE novamente.
- Se o sistema estiver atuando:
  - Após acelerar, ele mantém a marcha e o RPM por algum tempo, mesmo que o pedal do acelerador não seja pressionado.
  - A troca de marcha para uma marcha acima é retardada.

#### \* NOTA

No modo Sport, a economia de combustível pode diminuir.

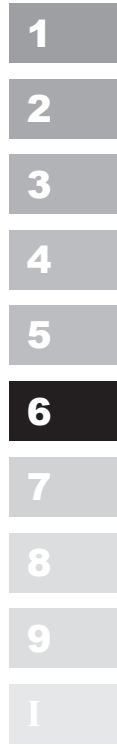

## SISTEMA DE ALERTA COLISÃO E PONTO CEGO (BCW/BSD) (SE EQUIPADO)

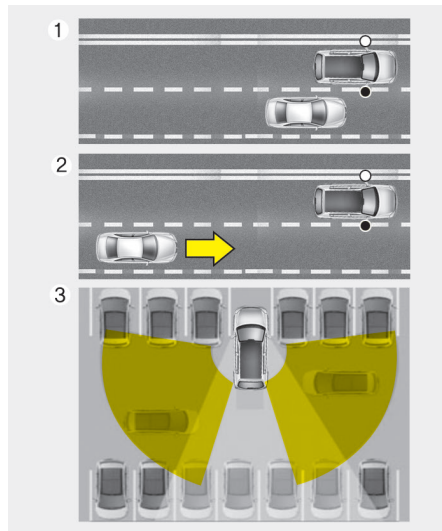

O sistema BCW/BSD (Alerta de colisão e ponto cego) utiliza um sensor de radar para alertar o motorista enquanto dirige. Ele detecta a região traseira do veículo e fornece informações para o motorista.

### ① BCW/BSD (Alerta de colisão e ponto cego)

- Área de ponto cego  
O intervalo de aviso depende da velocidade do seu veículo. No entanto, se a velocidade do seu veículo for maior que 10 km/h ou maior do que outros veículos próximos, o aviso não será acionado.

- Aproximação em alta velocidade  
Quando os veículos se aproximam do seu veículo em alta velocidade, o aviso é acionado.

Distância do veículo que se aproxima pode ser visto de forma diferente de acordo com a velocidade relativa.

### ② RCCW/RCTA (Aviso de Colisão de Trânsito Cruzado Traseiro)

Quando o veículo se move para trás, o sensor detecta veículos que se aproximam para a direção do lado esquerdo ou direito e o aviso é acionado.

Distância do veículo que se aproxima pode ser visto de forma diferente de acordo com a velocidade relativa.

### ⚠ ATENÇÃO

- **Verifique sempre as condições da estrada enquanto dirige, devido às situações inesperadas, mesmo que o sistema BCW/BSD (Alerta de colisão e ponto cego) esteja ativado.**
- **O sistema BCW/BSD (Alerta de colisão e ponto cego) é um sistema feito para conveniência. Não confie somente no sistema e esteja sempre atento para um tráfego seguro.**



### BCW/BSD (Alerta de colisão e ponto cego)

#### Condições de funcionamento

O indicador no interruptor irá acender quando o interruptor do sistema BCW/BSD (Alerta de colisão e ponto cego) for pressionado com a ignição ligada. Se a velocidade do veículo exceder 30km/h (18,6mph), o sistema será ativado.

Se o interruptor for pressionado novamente, o indicador do interruptor e o sistema serão desligados.

Se a ignição for desligada e ligada, o sistema retornará para o estado anterior.

Quando o sistema não estiver sendo utilizado, desative-o pressionando o interruptor.

Quando o sistema é ativado, a luz de aviso acende por 3 segundos no retrovisor externo.

#### Tipos de alertas

O sistema será ativado quando:

1. O sistema estiver ligado
2. A velocidade do veículo for maior do que 30km/h
3. Outros veículos forem detectados na região traseira

#### ⚠ ATENÇÃO

- Verifique sempre as condições da estrada enquanto dirige, devido às situações inesperadas, mesmo que o sistema BCW/BSD (Alerta de colisão e ponto cego) esteja ativado.
- O sistema BCW/BSD (Alerta de colisão e ponto cego) é um sistema suplementar para auxiliá-lo. Não confie inteiramente no sistema. Sempre preste atenção, enquanto estiver dirigindo, para sua segurança.
- O BCW/BSD (Alerta de colisão e ponto cego) não é um substituto para a condução correta e segura. Conduza sempre com segurança e tenha cuidado principalmente ao mudar de faixa. O BCW/BSD (Alerta de colisão e ponto cego) pode não detectar todos os objetos ao lado do veículo.

1

2

3

4

5

6

7

8

9

10



## Dirigindo seu veículo

1

2

3

4

5

6

7

8

9

1

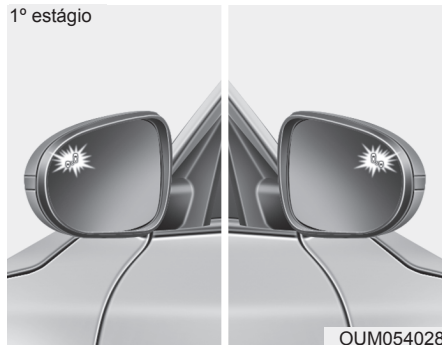

Se um veículo for detectado dentro do limite do sistema, uma luz de aviso acenderá no retrovisor externo.

Se o veículo detectado não estiver na faixa de detecção, o alerta será desligado.

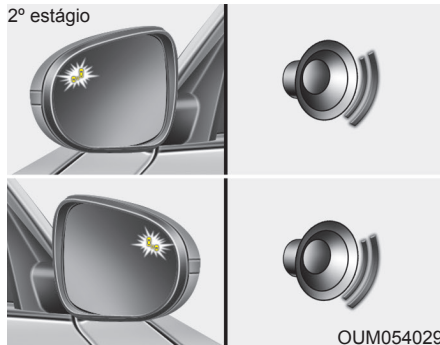

O alarme do segundo estágio será ativado quando:

1. O alarme do primeiro estágio estiver ligado
2. A seta for acionada para mudar de faixa

Quando o alerta do segundo estágio é ativado, uma luz de aviso pisca no retrovisor externo e o alarme soa.

Se você mover a alavanca da seta para sua posição original, o alarme do segundo estágio será desativado.

- O alarme do segundo estágio pode ser desativado.
- Para ativar o alarme:  
Vá em Modo de Ajustes do Usuário → Som e selecione “BCW/BSD” no visor de LCD.
- Para desativar o alarme:  
Vá em Modo de Ajustes do Usuário → Som e cancele a seleção “BCW/BSD” no visor de LCD.

### CUIDADO

***A função de alarme ajuda a alertar o motorista. Desative esta função somente quando for necessário.***





### **Sensor de detecção**

Os sensores estão localizados dentro do para-choque traseiro. Mantenha o para-choque traseiro sempre limpo, para que o sistema funcione adequadamente.

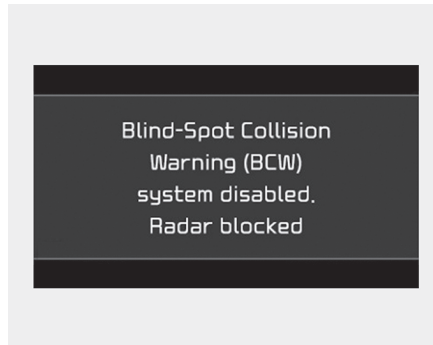

### **Mensagem de aviso**

A mensagem será exibida para informar o motorista de que há substâncias estranhas no para-choque traseiro, ou que está quente próximo do para-choque traseiro. A luz do interruptor e o sistema serão desligados automaticamente. Remova as substâncias estranhas do para-choque traseiro. Após remover a sujeira, se você dirigir por cerca de 10 minutos, o sistema irá funcionar normalmente.

Se o sistema não funcionar normalmente, mesmo após a sujeira ter sido removida, leve-o a uma Concessionária Autorizada Kia para que o sistema seja verificado.

É possível que a mensagem seja exibida mesmo se não houver sujeira no para-choque traseiro, como por exemplo, quando dirigindo em áreas rurais ou muito abertas, tais como deserto, onde não há dados suficientes para o funcionamento.

Essa mensagem também pode ser ativada em caso de chuva forte ou devido a borrifos da estrada.

Neste caso, o veículo não precisa de serviço.

Quando estiver utilizando algum tipo de reboque mantenha o sistema desativado (OFF).

1

2

3

4

5

6

7

8

9

1

1



2

3

4

5

Se o sistema não estiver funcionando adequadamente, uma mensagem de aviso será exibida e a luz do interruptor apagará. O sistema desligará automaticamente.

6

Recomendamos que o sistema seja verificado por uma Concessionária Autorizada Kia.

7

8

9

1

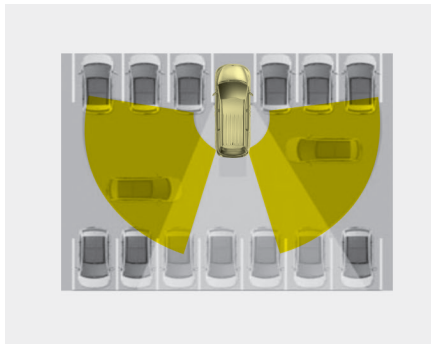

### RCCW/RCTA (Alerta de tráfego traseiro transversal)

Quando seu veículo se move para trás, saindo de uma posição estacionado, o sensor detecta a aproximação de veículos pela direita ou pela esquerda e informa o motorista.

### Condições de funcionamento

- Selecione RCCW/RCTA (Alerta de Tráfego Traseiro Transversal) em "Ajustes do Usuário", na categoria "Auxílio ao Motorista" no painel de instrumentos. O sistema irá ligar e ficar em modo de espera para ativar.
- Selecione RCCW/RCTA novamente para desligar o sistema.
- Se o veículo for desligado e ligado novamente, o sistema RCCW/RCTA irá retornar para o estado em que estava antes do veículo ser desligado. Desligue o sistema RCCW/RCTA quando ele não estiver sendo utilizado.
- O sistema funciona quando a velocidade do veículo é inferior a 10km/h com a alavanca seletora de mudança de marchas na posição R (Ré).



## Dirigindo seu veículo

- A faixa de detecção do RCCW/RCTA (Alerta de Tráfego Traseiro Transversal) é de 0,5m a 20m, com base na direção lateral. Se a velocidade do veículo que se aproxima for de 7km/h a 36km/h na faixa de detecção, o alerta será exibido. Entretanto, a faixa de detecção do sistema é diferente com base nas condições. Sempre preste atenção ao redor.

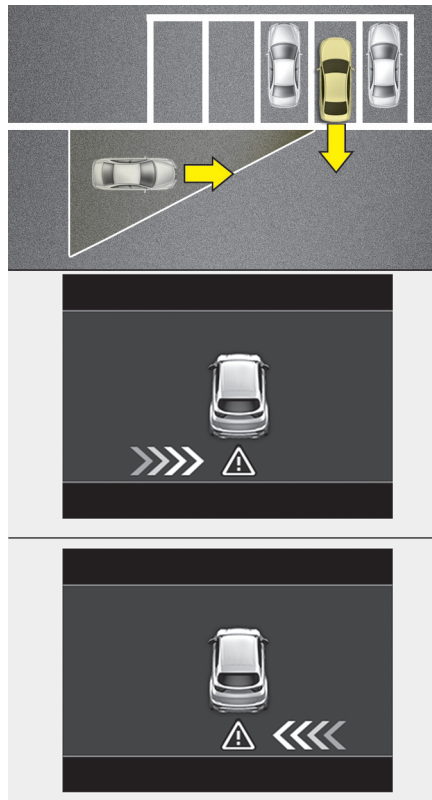

*Tipos de alertas*

- Se o veículo detectado pelos sensores se aproximar do seu veículo, o alerta irá soar e a luz de aviso irá piscar no retrovisor externo.
- Se o veículo detectado sair da faixa de detecção, atrás do seu veículo, se movendo em direção oposta para longe do seu veículo ou se movendo lentamente, o alerta será cancelado.
- O sistema pode não funcionar corretamente devido a outros fatores ou circunstâncias, portanto, sempre preste atenção ao redor.
- \* Se o lado direito ou esquerdo do para-choque estiver bloqueado por alguma barreira ou veículos, a habilidade de detecção do sistema poderá ser prejudicada.

1

2

3

4

5

6

7

8

9

1



## Dirigindo seu veículo

1

2

3

4

5

6

7

8

9

1

### ATENÇÃO

- A luz de aviso no retrovisor externo acenderá sempre que o sistema detectar um veículo próximo da traseira.

Para evitar acidentes, não foque somente na luz de aviso, negligenciando a área ao redor do veículo.

- Dirija com segurança, mesmo que o veículo seja equipado com o sistema BCW/BSD (Alerta de colisão e ponto cego). Não confie somente no sistema, mas sempre verifique você mesmo antes de mudar de faixa.

O sistema pode não alertar o motorista em algumas condições, portanto, verifique sempre ao redor do veículo enquanto dirige.

### CUIDADO

- *O sistema pode não funcionar corretamente se o para-choque tiver sido substituído ou se foi feito algum reparo próximo do sensor.*
- *A área de detecção pode variar de acordo com a largura das estradas. Se a estrada for estreita, o sistema pode detectar outros veículos na faixa seguinte.*
- *Caso contrário, se a estrada for muito larga, o sistema pode não detectar outros veículos na faixa ao lado.*
- *O sistema pode desligar devido a fortes ondas eletromagnéticas.*

### *Condições de não funcionamento*

O espelho retrovisor externo pode não alertar o motorista quando:

- O alojamento do espelho retrovisor externo estiver muito sujo.
- O vidro do carro estiver muito sujo.
- Os vidros do veículo estiverem cobertos por algum tipo de película.





### Atenção do motorista

O motorista deve tomar cuidado nas situações abaixo, pois o sistema pode não detectar outros veículos ou objetos em determinadas circunstâncias.

- Trafegando em uma pista sinuosa ou em um pedágio.
- O sensor estiver sujo devido à chuva, neve, lama etc.
- O para-choque traseiro, no qual o sensor está localizado, estiver coberto ou bloqueado por substâncias estranhas, tais como adesivos, suporte para bicicletas etc.
- O para-choque traseiro estiver danificado, ou o sensor estiver fora de sua posição original.
- A altura do veículo estiver alterada, devido à carga pesada no porta-malas, pressão anormal dos pneus etc.
- Estiver trafegando em condições climáticas ruins, tais como chuva forte ou neve.

(Continua)

### (Continuação)

- Houver um objeto fixo perto do veículo, tal como um guardrail.
- Houver um veículo grande próximo ao carro, tal como um ônibus ou caminhão.
- Houver uma moto ou bicicleta perto.
- Houver um carrinho de reboque.
- Se o seu veículo tiver sido ligado ao mesmo tempo que o veículo ao lado, e acelerado.
- Quando o outro veículo passar pelo seu veículo de forma muito rápida.
- Quando mudando de faixa.
- Quando subindo ou descendo uma estrada íngreme, na qual a altura da pista é diferente.
- Quando outro veículo se aproximar muito perto.
- Quando um trailer ou carrinho estiver instalado.
- Quando a temperatura perto do para-choque traseiro estiver muito alta.

(Continua)

### (Continuação)

- Quando os sensores estiverem cobertos por outros veículos, parede ou pilares de estacionamento.
- Quando seu veículo se mover para trás, se o veículo detectado também se mover para trás.
- Se houver pequenas coisas, tais como um carrinho de supermercado ou um carrinho para bebê.
- Se houver um veículo baixo, tal como um veículo esportivo.
- Quando houver outros veículos perto do seu veículo.
- Quando o veículo da faixa ao lado se move duas faixas além da sua OU quando o veículo que está duas faixas além da sua muda para a faixa ao lado da sua.

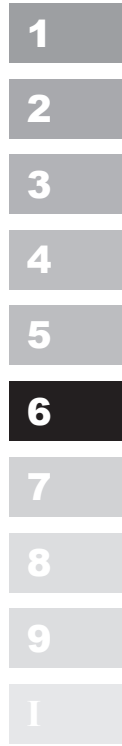



## Dirigindo seu veículo

### OPERAÇÃO ECONÔMICA

1

A economia de combustível de seu veículo depende principalmente do seu estilo de dirigir, onde você dirige e quando você dirige.

2

Cada um destes fatores determina quantos quilômetros você pode fazer com um litro de combustível. Para utilizar o veículo o mais economicamente possível, use as seguintes sugestões para economizar dinheiro tanto em combustível como em manutenção:

3

- Dirija suavemente. Acelere suavemente. Não dê arrancadas nem troque as marchas com aceleração total e mantenha uma velocidade de cruzeiro constante. Não acelere demasiadamente entre dois semáforos. Tente ajustar a velocidade do seu veículo à velocidade dos demais veículos, de modo que você não tenha que mudar as marchas desnecessariamente. Evite o tráfego pesado sempre que possível. Mantenha sempre uma distância segura dos outros veículos, de modo a evitar frenagens desnecessárias. Isto também reduz o desgaste dos freios.

4

5

6

7

8

9

1

- Dirija a uma velocidade moderada. Quanto mais rápido você dirigir, mais combustível você vai gastar. Dirigir a velocidades moderadas, especialmente em estradas, é um dos meios mais eficientes para reduzir o consumo de combustível.
- Não sobrecarregue o pedal dos freios. Isto pode aumentar o consumo de combustível e o desgaste dos componentes. Além disso, dirigir com os pés no pedal dos freios pode fazer com que os freios superaqueçam, o que reduz a eficiência e pode levar a sérias consequências.
- Tenha cuidado com os pneus. Mantenha-os calibrados com a pressão recomendada. Uma pressão incorreta, tanto para mais como para menos, resulta em desgaste desnecessário dos pneus. Verifique a pressão dos pneus pelo menos uma vez por mês.
- Tenha certeza que as rodas estejam alinhadas corretamente. Um desalinhamento pode ocorrer quando se bate as rodas em guias ou quando trafegando em superfícies irregulares em alta velocidade. O alinhamento inadequado causa um desgaste mais rápido dos pneus e também pode causar outros problemas, além de aumentar o consumo de combustível.
- Mantenha o veículo em boas condições. Para uma melhor economia de combustível e menores custos de manutenção, faça manutenção no veículo de acordo com o Manual de Garantia e Manutenção. Se você trafegar com o veículo em condições severas, será necessária uma manutenção mais frequente (veja a seção 8 para obter mais detalhes).
- Mantenha o veículo limpo. Para uma vida útil mais longa, o veículo deve ser mantido limpo e livre de materiais corrosivos. É importante que não tenha acúmulo de lama, sujeira, gelo etc. na parte de baixo do veículo. Este peso adicional pode resultar em aumento no consumo de combustível e contribuir para a ocorrência de corrosão.
- Trafegue o mais leve possível. Não carregue peso desnecessário no veículo. O peso maior reduz a economia de combustível.
- Não deixe o veículo em marcha lenta mais que o necessário. Se você estiver parado (e não estiver no trânsito), desligue o motor e ligue-o novamente somente quando estiver pronto para partir.





- Lembre-se, o veículo não precisa ser aquecido por muito tempo. Depois que o motor foi ligado, deixe-o funcionar por 10 a 20 segundos antes de começar a trafegar. Em climas muito frios, entretanto, deixe o motor aquecer um pouco mais.
- Não deixe o motor se “arrastar” nem o force muito. “Arrastar-se” significa trafegar em baixa velocidade com uma marcha muito alta fazendo com que o motor sofra muito esforço. Se isto ocorrer, mude para uma marcha menor. Forçar o motor é fazê-lo girar a rotações além do limite seguro. Estes problemas podem ser evitados mudando-se as marchas nas rotações recomendadas.
- Não utilize o ar condicionado demasiadamente. O sistema do ar condicionado é acionado pelo motor do veículo, portanto a economia de combustível fica reduzida quando ele é utilizado.
- Vidros abertos com o veículo em alta velocidade pode reduzir a economia de combustível.
- A economia de combustível é menor em ventos laterais ou frontais. Para diminuir tais perdas, diminua a velocidade quando estiver trafegando sob estas condições.

Manter o veículo em boas condições de funcionamento é importante tanto para a economia quanto para a segurança. Portanto, leve o seu veículo a uma Concessionária Autorizada KIA para efetuar as inspeções e manutenções programadas.

### **ATENÇÃO** – Dirigir com o motor desligado

**Nunca desligue o motor para descer uma ladeira ou em qualquer situação com o veículo em movimento. A direção servo-assistida e os servo-freios não funcionarão com o motor desligado. Em vez disso, mantenha o motor ligado e coloque uma marcha mais reduzida para obter um efeito de freio-motor. Além disso, desligar a ignição enquanto trafega pode acionar a trava de direção (ao esterçar o volante) (se equipado), resultando na perda da capacidade de esterçamento, o que pode causar lesões sérias ou mesmo fatais.**

1

2

3

4

5

6

7

8

9

I

## CONDIÇÕES ESPECIAIS DE DIRIGIBILIDADE

### Condução perigosa

1

Quando são encontradas condições perigosas tais como presença de água, gelo, lama, areia ou algo semelhante, siga estas sugestões:

2

- Dirija com cuidado e deixe uma distância extra para a frenagem.
- Evite frenagens ou esterçamentos bruscos.
- Ao frear com freios sem ABS, bombeie o pedal do freio com um movimento leve para cima e para baixo até o veículo parar.

3

4

5

6

### ⚠️ ATENÇÃO – ABS

**Não bombeie o pedal do freio em veículos equipados com ABS.**

7

8

9

1

- Se estiver atolado na neve, lama ou areia, engrene a segunda marcha. Acelere devagar para evitar que as rodas traseiras derrapem.
- Use areia, sal em pedra, correntes ou outro produto não derrapante sob as rodas motrizes para proporcionar tração quando estiver atolado no gelo, neve ou lama.

### ⚠️ ATENÇÃO – Redução de marcha

**Reduzir a marcha enquanto trafega em superfícies escorregadias, pode causar um acidente. A mudança brusca de velocidade dos pneus pode fazer com que eles derrapem. Tenha cuidado quando for reduzir as marchas em superfícies escorregadias.**

### Balançando o veículo

Se for necessário “balançar o veículo” para livrá-lo da neve, areia ou lama, primeiro gire o volante de direção para a direita e para a esquerda para limpar a área em volta das rodas dianteiras. Depois mova a alavanca seletora de mudança de marchas repetidamente entre a posição 1ª (primeira) e R (Ré) - para veículos equipados com transmissão manual; ou R (Ré) e qualquer marcha para frente - para veículos equipados com transmissão automática. Não acelere o motor em demasia e deixe as rodas patinarem o mínimo possível. Se você continuar atolado após algumas tentativas, guinche o veículo para evitar superaquecimento do motor e danos à transmissão.

### ⚠️ CUIDADO

***O uso prolongado do recurso “balançar o veículo” pode causar superaquecimento do motor, danos ou problemas com a transmissão e danos aos pneus.***





**⚠ ATENÇÃO – Cantar Pneus**

Não faça com que as rodas patinem, principalmente em velocidades acima de 56km/h. Fazer com que as rodas patinem quando o veículo está parado pode superaquecer o pneu, resultando em danos a pessoas próximas.

**\* NOTA**

O sistema ESC deve ser desligado antes de tentar “balançar” o veículo.

**⚠ ATENÇÃO**

Se o veículo ficar preso na neve, lama, areia etc., você deve tentar liberar o veículo movendo-o para frente e para trás (“balançar o veículo”). Não tente este procedimento se houver pessoas ou objetos próximos do veículo. Durante a operação “balançar o veículo”, o veículo pode repentinamente se mover para frente ou para trás assim que ficar livre, causando lesões nas pessoas ou danos nos objetos que estiverem próximos.



**Fazer curvas suaves**

Evite frear ou mudar de marcha nas curvas, principalmente quando a pista estiver molhada. O ideal é que as curvas sejam sempre feitas com aceleração suave. Se você seguir estas sugestões, o desgaste dos pneus será mínimo.

- 1
- 2
- 3
- 4
- 5
- 6
- 7
- 8
- 9
- I



## Dirigindo seu veículo

1

2

3

4

5

6

7

8

9

1



### Dirigir à noite

Como dirigir à noite traz mais perigos que dirigir durante dia, aqui vão algumas recomendações a serem lembradas:

- Diminua a velocidade e mantenha mais distância entre o seu e os outros veículos, pois pode ser mais difícil ver à noite, especialmente em áreas onde não há iluminação nas ruas.
- Ajuste os retrovisores para reduzir o reflexo dos faróis dos outros veículos.

- Mantenha os faróis do seu veículo limpos e regulados, em veículos não equipados com o dispositivo de regulação automática dos faróis. Faróis sujos ou desregulados dificultam a visão à noite.
- Evite olhar diretamente para os faróis dos veículos que vêm em sentido contrário. Você pode ficar temporariamente sem visão e levará vários segundos para que seus olhos se readaptem ao escuro.



### Dirigir na chuva

A chuva e as estradas molhadas podem ser perigosas para quem dirige, especialmente se você não estiver preparado para o piso escorregadio.

Abaixo seguem algumas considerações ao dirigir na chuva:

- Uma chuva pesada torna a visão mais difícil e aumenta a distância necessária para parar o veículo; portanto, diminua a velocidade.
- Mantenha os limpadores de para-brisa em boas condições. Troque as palhetas do limpador quando elas começarem a formar riscos de água no para-brisa ou deixarem de limpar algumas áreas.





- Se os pneus não estiverem em boas condições, uma parada brusca em um piso molhado pode causar uma derrapagem e possivelmente causar um acidente. Certifique-se que os pneus estejam em bom estado.
- Acenda os faróis para que os outros motoristas o vejam com mais facilidade.
- Dirigir muito rápido através de grandes poças de água pode afetar os freios. Se você tiver que passar por poças de água, passe por elas vagarosamente.
- Se você desconfia que os freios estejam úmidos, pressione-os levemente enquanto trafega até que eles funcionem normalmente.

### Dirigindo em áreas inundadas

Evite dirigir em áreas inundadas a menos que você tenha certeza que a água não passa do nível da parte inferior dos cubos de roda. Quando na água, dirija devagar. Deixe uma distância de frenagem adequada, pois o desempenho dos freios pode ser afetado. Depois de trafegar pela água, seque os freios pressionando-os vagarosamente enquanto trafega em baixa velocidade.

### Dirigindo off-road (fora da estrada)

Na condução fora da estrada, dirija com cuidado, pois o seu veículo pode ser danificado por rochas ou raízes de árvores. Antes de iniciar a condução, familiarize-se com as condições do local onde for dirigir.

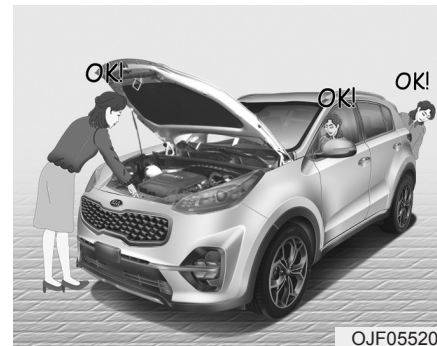

### Dirigir em estradas

#### Pneus

Regule a pressão dos pneus conforme a especificação. Pouca pressão nos pneus resultará em superaquecimento e possivelmente causará danos aos mesmos. Evite utilizar pneus gastos ou danificados, o que pode reduzir a tração e levar a falhas dos pneus.

#### \* NOTA

Nunca exceda a pressão máxima informada na lateral dos pneus.

1

2

3

4

5

6

7

8

9

1



## Dirigindo seu veículo

1

2

3

4

5

6

7

8

9

1

### **⚠️ ATENÇÃO**

- Pneu com pouca pressão ou com muita pressão podem trazer problemas de dirigibilidade, perda de controle do veículo e falha repentina que levam a acidentes e lesões sérias ou mesmo fatais. Verifique sempre a pressão dos pneus antes de começar a trafegar. Para obter as pressões adequadas, veja “Rodas e pneus” na seção 9.
- Trafegar com os pneus “carecas” ou com poucos riscos na banda de rodagem é perigoso. Pneus gastos podem levar à perda de controle do veículo, colisões e lesões sérias ou mesmo fatais. Os pneus gastos devem ser substituídos assim que possível e nunca devem ser utilizados para trafegar. Sempre verifique a banda de rodagem antes de trafegar com o veículo. Para obter maiores informações e limites da banda de rodagem dos pneus, veja “Rodas e pneus” na seção 8.

### ***Combustível, líquido de arrefecimento e óleo do motor***

Trafegar em alta velocidade na estrada consome mais combustível que trafegar na cidade. Não esqueça de verificar o líquido de arrefecimento e o óleo do motor.

### ***Correia de acionamento***

Uma correia de acionamento solta ou danificada pode superaquecer o motor.





## DIRIGINDO EM REGIÕES MUITO FRIAS

As condições de clima mais severas durante o inverno podem causar maiores desgastes e outros problemas. Para minimizar os problemas ao dirigir no inverno, as seguintes sugestões devem ser seguidas:

### Condições com neve ou gelo

Para dirigir o veículo em locais com muita neve, pode ser necessário o uso de pneus para neve ou a instalação de correntes para pneus. Se for necessário o uso de pneus para neve, selecione pneus equivalentes aos originais em tamanho e tipo. Não fazer isto pode afetar adversamente a segurança e a dirigibilidade do veículo. Além disso, velocidade alta, acelerações rápidas, frenagens bruscas e curvas fechadas são práticas muito perigosas.

Durante a desaceleração, use o freio-motor sempre que possível. Frenagens bruscas em pistas com neve ou gelo podem causar derrapagens. É preciso dar uma distância suficiente entre o seu veículo e o que está trafegando à sua frente. Aplique os freios com cuidado. Observe que a instalação de correntes para pneus propiciará uma maior força para trafegar, mas não evitará que o veículo derrape lateralmente.

### \* NOTA

As correntes para pneus não são legalizadas em todos os países. Verifique as normas e leis do país antes de colocar as correntes para pneus.

### Pneus para neve

Se você colocar pneus para neve no seu veículo, certifique-se que eles sejam do tipo radial do mesmo tamanho e capacidade de carga que os pneus originais. Coloque os pneus para neve em todas as quatro rodas para equilibrar o veículo em qualquer condição climática. Tenha em mente que a tração obtida com pneus para neve em pisos secos pode não ser tão boa quanto com os pneus originais. Você deve dirigir com cuidado mesmo quando as estradas estiverem desimpedidas. Verifique as recomendações de velocidade máxima com o fabricante dos pneus.

### **⚠ ATENÇÃO – Tamanho dos pneus para neve**

**Os pneus para neve devem ser equivalentes em tamanho e tipo aos pneus de uso normal do veículo. Caso contrário a segurança e a dirigibilidade do veículo podem ser adversamente afetadas.**

*Não coloque pneus dotados de cravos sem antes verificar as normas da sua região quanto a possíveis restrições contra o seu uso.*

1

2

3

4

5

6

7

8

9

10

1

2

3

4

5

6

7

8

9

1



### Correntes para pneus

Como as paredes laterais dos pneus radiais são mais finas, elas podem ser danificadas pela montagem de alguns tipos de correntes para pneus. Portanto, o uso de pneus para neve é recomendado ao invés de usar correntes para pneus. Não monte correntes para pneus em veículos equipados com rodas de liga leve, pois as correntes causam danos às rodas. Se for necessário o uso de correntes para pneus, utilize as correntes do tipo feitas de arames, com uma espessura de menos de 12mm. Danos ao veículo causados pelo uso inadequado de correntes para pneus não estão cobertos pela garantia do fabricante do veículo.

Quando utilizar correntes para pneus, instale-as somente nas rodas dianteiras.

### CUIDADO

- **Certifique-se que as correntes para pneus sejam do tamanho e tipo corretos para os seus pneus. Correntes inadequadas para pneus podem causar danos à carroçaria e à suspensão, que não estão cobertos pela garantia do fabricante do veículo. Além disso, os ganchos de fixação das correntes para pneus podem ser danificados no contato com componentes do veículo, fazendo com que as correntes se soltem dos pneus. Certifique-se que as correntes para pneus são do tipo certificado pela SAE e classe "S".**
- **Sempre verifique a instalação da corrente quanto à correta montagem depois de trafegar por aproximadamente 0,5 a 1km, para se certificar que a montagem esteja segura. Aperte ou monte as correntes novamente se elas estiverem soltas.**



### Instalação das correntes

Quando for instalar correntes, siga as instruções do fabricante e coloque-as o mais apertado possível. Dirija devagar com as correntes instaladas. Se você ouvir as correntes encostando na carroçaria ou no chassi, pare e aperte-as. Se elas ainda encostarem, diminua a velocidade até que isso cesse. Remova as correntes assim que você começar a trafegar em estradas limpas.

### ATENÇÃO – Montagem das correntes

Quando for instalar correntes para pneus estacione o veículo em um piso plano fora da pista. Ligue o pisca-alerta e coloque o triângulo de segurança atrás do veículo, se disponível. Sempre coloque o veículo na posição P (Estacionamento), acione o freio de estacionamento e desligue o motor antes de instalar as correntes para pneus.

### ATENÇÃO – Correntes para pneus

- O uso de correntes pode afetar adversamente a dirigibilidade do veículo.
- Não exceda 30km/h ou o limite de velocidade estabelecido pelo fabricante da corrente, prevalecendo o que for menor.
- Dirija com cuidado e evite solavancos, buracos e curvas fechadas que podem fazer o veículo pular.
- Evite fazer curvas fechadas ou frenagens com travamento das rodas.

### CUIDADO

- *Correntes do tamanho errado ou inadequadamente instaladas podem danificar as lonas dos freios, a suspensão, a carroçaria e as rodas.*
- *Pare de trafegar e reaperte as correntes sempre que você ouvi-las encostando no veículo.*

1

2

3

4

5

6

7

8

9

I



## Dirigindo seu veículo

1

### Utilize um líquido de arrefecimento à base de etilenoglicol de alta qualidade

2

3

4

5

6

7

8

9

1

O seu veículo é entregue com um líquido de arrefecimento à base de etilenoglicol de alta qualidade no sistema de arrefecimento. Este é o único tipo de líquido de arrefecimento que pode ser utilizado, pois ele ajuda a evitar a corrosão no sistema de arrefecimento, lubrifica a bomba de água e evita o congelamento. Certifique-se de substituir ou completar o líquido de arrefecimento de acordo com o Manual de Garantia e Manutenção. Antes do inverno, teste o líquido de arrefecimento para assegurar que o seu ponto de congelamento seja suficiente para as temperaturas esperadas para o inverno.

### Verifique a bateria e os cabos

O inverno impõe cargas adicionais no sistema da bateria. Inspeccione a bateria e os cabos visualmente conforme descrito na seção 8. Recomendamos que o nível de carga da bateria seja verificado por uma Concessionária Autorizada KIA.

### Troque o óleo por um “óleo para inverno” se necessário

Em alguns climas é recomendável utilizar um óleo de menor viscosidade durante o inverno. Veja a seção 9 para obter as recomendações. Se você não estiver certo quanto ao óleo a utilizar, consulte uma Concessionária Autorizada KIA.

### Verifique as velas de ignição e o sistema e ignição

Inspeccione as velas conforme descrito na seção 8 e substitua-as se necessário. Verifique também toda a fiação e todos os componentes da ignição para se certificar que eles não estejam trincados, gastos ou danificados de alguma forma.

### Evite que as travas congelem

Para evitar que as travas congelem, esguiche um fluido descongelante aprovado ou glicerina na ranhura para a colocação da chave. Se uma trava estiver coberta de gelo, esguiche-a com um fluido descongelante aprovado ou remova o gelo. Se a trava estiver congelada internamente, pode-se descongelá-la inserindo uma chave aquecida. Manuseie a chave aquecida com cuidado para evitar lesões.

### Utilize um fluido anticongelante aprovado no sistema de lavagem do para-brisa

Para evitar que a água no sistema de lavagem do para-brisa congele, adicione um fluido anticongelante aprovado, no sistema de lavagem de acordo com as instruções do recipiente do fluido. O anticongelante para o sistema de lavagem do para-brisa encontra-se disponível em uma Concessionária Autorizada KIA. Não utilize líquido de arrefecimento ou outros tipos de anticongelante, pois eles podem danificar a pintura.







### **Não deixe que o freio de estacionamento congele**

Sob certas circunstâncias o freio de estacionamento pode congelar na posição acionado. Isto é mais provável de acontecer quando existe um acúmulo de neve ou gelo ao redor dos freios traseiros, ou próximo deles, ou se os freios estiverem úmidos. Se houver o risco do freio de estacionamento congelar, acione-o apenas temporariamente enquanto coloca a alavanca seletora de mudança de marchas na posição P (Estacionamento, para Transmissão Automática) ou em primeira marcha ou marcha a ré (para Transmissão Manual) e bloqueie as rodas traseiras de modo que o veículo não possa se mover. Depois libere o freio de estacionamento.

### **Não deixe que gelo e neve se acumulem sob o veículo**

Em certos casos, neve e gelo podem se acumular sob os paralamas e interferir no esterçamento. Quando estiver trafegando em condições de inverno muito rigoroso, onde isto pode acontecer, deve-se periodicamente verificar a parte de baixo do veículo para se certificar que a movimentação das rodas dianteiras e dos componentes da direção não esteja obstruída.

### **Leve equipamentos de emergência**

Dependendo da severidade do clima, deve-se levar equipamentos de emergência adequados. Alguns dos itens que podem ser levados incluem correntes para pneus, tiras ou correntes para reboque, lanternas, iluminadores de emergência, areia, pá, cabos elétricos para partida de emergência, raspadores para os vidros, luvas, panos para colocar no chão, manta etc.

1

2

3

4

5

6

7

8

9

I

## REBOCANDO UM TRAILER

Se você estiver considerando rebocar com seu veículo, você deve primeiramente verificar a Legislação de Trânsito de seu país, para saber seus requisitos legais.

Como as leis variam os requisitos necessários para rebocar trailers, veículos de passageiros e outros tipos de veículos, os equipamentos podem diferir. Recomendamos que você consulte uma Concessionária Autorizada Kia.

### ⚠️ ATENÇÃO – Rebocando um trailer

Se você não usar o equipamento correto e/ou dirigir inadequadamente, você poderá perder o controle ao rebocar um trailer. Por exemplo, se o trailer for demasiadamente pesado os freios poderão não funcionar perfeitamente - ou não funcionar. Você e seus passageiros podem sofrer lesões sérias ou até mesmo fatais. Reboque um trailer somente se tiver seguido todas as etapas desta seção.

⚠️ **ATENÇÃO – Limites de peso**  
Antes de rebocar, certifique-se de que o peso total do trailer, o GCW (peso bruto combinado), o PBT (peso bruto do veículo), o PBE (peso bruto no eixo), a carga sobre o reboque e o peso que o atrelado coloca sobre o engate estejam todos dentro do limite.

⚠️ **ATENÇÃO**  
Quando for rebocar um trailer, desligue a função ISG (se equipado).

### \* NOTA - Para Europa

- A carga máxima tecnicamente permitível no(s) eixo(s) traseiro(s) pode ser excedida em não mais que 15%, e massa máxima tecnicamente permitível com o veículo carregado pode ser excedida em não mais de 10% ou 100kg, o que for menor. Neste caso, não exceda 100km/h (62,1mph) para os veículos da categoria M1, ou 80km/h (49,7mph) para os veículos da categoria N1.
- Quando rebocando um trailer, a carga adicional imposta no dispositivo de acoplamento do trailer pode fazer com que as especificações máximas de carga dos pneus sejam excedidas, mas não mais de 15%. Neste caso, não exceda 100km/h, e aumente a pressão dos pneus traseiros em pelo menos 0,2 bar (20kPa) acima da pressão recomendada para os pneus em uso normal (por ex.: sem puxar um trailer).

#### Em atenção à Resolução CONTRAN N° 197 de 25 de julho de 2006

Marca-modelo-versão	CMT Capacidade Máxima de Tração (kg)
I/KIA SPORTAGE EX2 FFG3 (4X2)	2.957
I/KIA SPORTAGE LX2 FFG3 (4X2)	2.957
I/KIA SPORTAGE EX2 FFG4 (4X4)	3.027
I/KIA SPORTAGE LX2 FFG4 (4X4)	3.027



### CUIDADO

***Rebocar um trailer indevidamente pode danificar seu veículo e resultar em reparos caros não cobertos pela garantia contratual. Para rebocar um trailer corretamente, siga as recomendações nesta seção.***

Seu veículo pode rebocar um trailer. Para identificar qual a capacidade de reboque do seu veículo, você deve ler as informações em “Peso do trailer”, exibidas a seguir nesta seção.

Lembre-se que rebocar um trailer é diferente de apenas dirigir o seu veículo. Rebocar uma trailer significa alterações no manuseio, durabilidade e economia de combustível. Um reboque de trailer seguro e bem sucedido exige equipamentos corretos, que devem ser usados adequadamente.

Esta seção contém muitas sugestões de reboque de trailers importantes e testadas, além de regras de segurança. Muitas delas são importantes para a sua segurança e para a segurança dos seus passageiros. Leia esta seção cuidadosamente antes de rebocar um trailer.

Os componentes de tração de carga tais como o motor, transmissão, conjuntos de rodas e pneus são forçados a trabalhar mais arduamente para fazer frente à carga de peso acrescentada. É necessário que o motor funcione em rotações relativamente mais altas e sob cargas maiores. Este peso adicional gera calor extra. O trailer também acrescenta considerável resistência ao vento, aumentando os requisitos de tração.

1

2

3

4

5

6

7

8

9

I

1

2

3

4

5

6

7

8

9

1

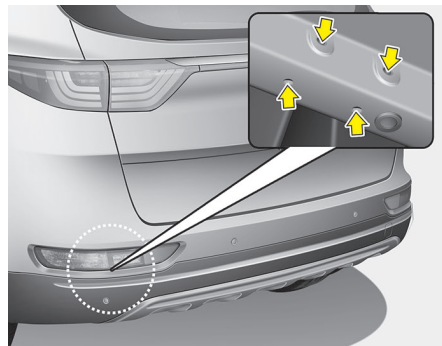

### \* NOTA - Local de instalação do trailer

O orifício de instalação para os engates estão localizados em ambos os lados da carroçaria, atrás dos pneus traseiros.

### Engates

É importante ter equipamentos de engate corretos. Ventos laterais, caminhões grandes passando e estradas esburacadas são alguns dos motivos pelos quais os engates certos são necessários. Seguem algumas regras a serem seguidas:

- Você precisa perfurar algum orifício na carroçaria do seu veículo ao instalar um engate para trailer? Se tiver que fazer isto, certifique-se de vedar os orifícios posteriormente, ao remover o engate. Se você não fizer a vedação, o monóxido de carbono (CO) expelido pelo escapamento pode penetrar em seu veículo, bem como sujeira e água.
- Os para-choques do seu veículo não são projetados para a instalação de engates. Não instale engates de aluguel ou outros engates do tipo para-choque neles. Use apenas engates fixados no chassi que não sejam instalados no para-choque.

### Correntes de segurança

Você deve sempre instalar correntes entre o seu veículo e o seu trailer. Cruze as correntes de segurança sob o suporte do trailer, de maneira que o suporte não caia na estrada ao separar-se do engate. Instruções sobre as correntes de segurança são fornecidas pelo fabricante do engate ou pelo fabricante do trailer. Siga a recomendação do fabricante quanto à instalação das correntes de fixação. Sempre deixe folga suficiente, de maneira que você possa fazer curvas com seu trailer. E nunca permita que as correntes de segurança arrastem no solo.



### Freios do trailer

Se o seu trailer for equipado com um sistema de frenagem, certifique-se de que ele atende os regulamentos do seu país e que esteja devidamente instalado e funcionando corretamente.

Se o peso do seu trailer exceder o peso máximo permitido sem freios para trailer, então o trailer também precisará ter seus próprios freios. Certifique-se de ler e seguir as instruções para os freios do trailer de maneira que você seja capaz de instalar, ajustar e fazer a manutenção deles adequadamente.

- Não bata ou modifique o sistema de freios do seu veículo.

**⚠ ATENÇÃO – Freios do trailer**  
Não use um trailer com seus próprios freios, exceto se você estiver absolutamente certo de ter regulado o sistema de freios adequadamente. Esta não é uma tarefa para amadores. Use uma oficina de trailers competente e experiente para este trabalho.

### Dirigindo com um trailer

Rebocar um trailer exige uma certa experiência. Antes de sair para uma rodovia, você deve conhecer o seu trailer. Familiarize-se com a sensação de manuseio e frenagem com o peso adicional do trailer. E tenha sempre em mente que o veículo que você está dirigindo agora está bem mais longo e não tão sensível quanto seu veículo sem o trailer.

Antes de dar partida, inspecione o engate e a plataforma do trailer, as correntes de segurança, o(s) conector(es) elétrico(s), luzes, pneus e ajuste dos espelhos. Se o trailer for equipado com freios elétricos, dê partida ao seu veículo, coloque-o em movimento e aplique o controlador dos freios do trailer manualmente para se certificar que eles estão funcionando. Isto permite inspecionar a conexão elétrica simultaneamente.

Durante sua viagem, inspecione ocasionalmente para certificar-se de que a carga está segura e que as luzes e freios do trailer estão funcionando.

### Distância à frente

Permaneça pelo menos duas vezes mais longe do veículo à frente do que você ficaria se estivesse dirigindo sem um trailer. Isto pode ajudá-lo a evitar situações que exigem frenagem forçada e curvas repentinas.

### Ultrapassagem

Você precisará de uma distância maior para ultrapassar o veículo à frente quando estiver rebocando um trailer. E, devido ao comprimento aumentado do veículo, você precisará ir muito mais além do veículo ultrapassado para retornar à sua pista. Devido à carta aumentada do motor ao dirigir ladeira acima, o veículo também poderá demandar mais tempo de ultrapassagem do que demandaria em um terreno plano.

1

2

3

4

5

6

7

8

9

10



1

### **Marcha à ré**

Segure a parte inferior do volante de direção com uma das mãos. Em seguida, para movimentar o trailer para a esquerda, mova apenas sua mão para a esquerda. Para mover o trailer para a direita, mova sua mão para a direita. Sempre dirija para trás lentamente e, se possível, peça para alguém guiá-lo.

2

3

4

### **Fazendo curvas**

Quando você estiver fazendo curvas com um trailer, faça-as de forma mais aberta do que o normal. Faça isto de forma que seu veículo não saia para o acostamento, guias, sinais de trânsito, árvores ou outros objetos próximos à beira da estrada. Evite manobras repentinas ou agitadas. Sinalize bem antecipadamente antes de fazer curvas ou mudar de pista.

5

6

7

8

9

1

### **Sinal de seta quando rebocando um trailer**

Ao rebocar um trailer, seu veículo deve ter um sinal de seta diferente e fiação extra. As setas verdes no painel de instrumentos do seu veículo piscarão sempre que você sinalizar uma curva ou mudança de pista. Devidamente conectadas, as luzes do trailer também piscarão para alertar os outros motoristas que você irá fazer uma curva, mudar de faixa ou parar. Ao rebocar um trailer, as setas verdes no painel de instrumentos do seu veículo piscarão para curvas mesmo se as lâmpadas do trailer estiverem queimadas. Além disso, você pode pensar que os motoristas atrás de você estão vendo sua seta quando, de fato, eles não estão. É importante inspecionar ocasionalmente para certificar-se de que as lâmpadas do trailer ainda estão funcionando. Você deve ainda inspecionar as luzes rotineiramente e todas as vezes que desconectar e em seguida reconectar os fios. Não conecte um sistema de iluminação do trailer diretamente no sistema de iluminação do seu veículo. Use apenas um chicote para trailer aprovado. Uma Concessionária Autorizada Kia pode ajudá-lo na instalação do chicote.

### **⚠ ATENÇÃO**

**Não utilizar um chicote de trailer aprovado pode resultar em danos ao sistema elétrico do veículo e/ou lesões pessoais.**



### **Dirigindo em aclives/declives**

Reduza a velocidade e engate uma marcha menor antes de começar a descer uma ladeira íngreme e longa. Se você não reduzir a marcha, você pode ter de usar os freios de seu veículo de tal forma que eles irão esquentar e não mais funcionar de forma eficiente.

Em um aclive longo, reduza a marcha e diminua a velocidade de seu veículo até aproximadamente 70 km/h (45 mph) para diminuir a possibilidade de superaquecimento do motor e da transmissão.

Se o seu trailer pesa mais do que o peso máximo do trailer sem freios de trailer e seu veículo for equipado com uma transmissão automática, você deve posicionar a alavanca seletora de mudança de marchas em D (Drive) ao rebocar um trailer. Utilizar seu veículo em D (Drive) ao rebocar um trailer minimizará o aquecimento e prolongará a vida útil da transmissão do seu veículo.

### **CUIDADO**

- **Ao rebocar um trailer em aclives acentuados (que excedam 6%), preste atenção ao medidor de temperatura de arrefecimento do motor para se certificar de que o motor não está superaquecendo. Se o ponteiro do medidor de temperatura mover-se através do mostrador na direção de “130/H (QUENTE)”, pare o veículo tão logo seja seguro fazer isto, deixando o motor em marcha lenta até que esfrie. Você poderá prosseguir assim que o motor esfriar suficientemente.**
- **Você deve decidir a velocidade de condução, dependendo do peso do trailer e da inclinação do aclive, para reduzir a possibilidade de superaquecimento do motor e da transmissão.**

### **Estacionando em ladeiras**

Geralmente, se você tiver um trailer conectado ao seu veículo, você não deve estacionar seu veículo em uma ladeira. As pessoas podem ser séria ou fatalmente feridas, e tanto o seu veículo como o trailer podem ser danificados se eles se movimentarem ladeira abaixo inesperadamente.

### **ATENÇÃO** - Estacionando em uma ladeira

Estacionar seu veículo em uma ladeira com um trailer instalado pode causar ferimentos sérios e até mesmo fatais, caso o trailer solte ou o freio pare de funcionar. Não utilize o pedal do acelerador para segurar o veículo em uma subida.

1

2

3

4

5

6

7

8

9

I

## Dirigindo seu veículo

Entretanto, se você realmente tiver que estacionar seu trailer em uma ladeira, siga as instruções abaixo.

1

1. Conduza o veículo até a vaga de estacionamento. Gire o volante de direção no sentido da guia (à direita se voltado para baixo, à esquerda se voltado para cima).

2

2. Se o veículo for equipado com transmissão manual, coloque o veículo em neutro. Se o seu veículo for equipado com transmissão automática, coloque o veículo em P (Estacionamento).

3

3. Aplique o freio de estacionamento e desligue o motor do veículo.

4

4. Coloque calços sob as rodas do trailer, no lado do declive das rodas.

5

6

5. Dê partida ao motor do veículo, aplique os freios, engate neutro, libere o freio de estacionamento e libere lentamente os freios até que os calços do trailer absorvam a carga.

7

8

6. Reaplique os freios, reaplique o freio de estacionamento e engate R (Ré) para veículos equipados com transmissão manual, ou P (Estacionamento) para veículos equipados com transmissão automática.

9

1

7. Desligue o motor e libere os freios do veículo, mas deixe o freio de estacionamento aplicado.

**⚠ ATENÇÃO - Freio de estacionamento**  
**Pode ser perigoso sair do seu veículo se o freio de estacionamento não estiver aplicado firmemente.**  
**Se você deixou o motor ligado, o veículo pode se mover repentinamente. Você ou outros podem ser séria ou fatalmente lesados.**

**Quando você estiver pronto para partir após estacionar em uma ladeira**

1. Com a transmissão manual em Neutro, ou a transmissão automática em P (Estacionamento), aplique os freios do seu veículo e mantenha o pedal do freio rebaixado enquanto você:
  - Dá partida ao motor do seu veículo;
  - Engata a marcha; e
  - Libera o freio de estacionamento.
2. Tire lentamente seu pé do pedal do freio.
3. Dirija devagar até que o trailer esteja livre dos calços.
4. Pare e peça para alguém recolher e guardar os calços.





## Manutenção quando rebocando um trailer

Seu veículo precisará de revisão com maior frequência se seu veículo rebocar regularmente um trailer. Itens importantes que merecem uma atenção maior incluem o óleo do motor, fluido da transmissão automática, lubrificante do eixo e fluido do sistema de arrefecimento. A condição do freio é outro item importante que requer inspeção frequente. Cada item está coberto neste manual, e o Índice ajudará a encontrá-los rapidamente. Se você estiver rebocando um trailer, é uma boa ideia revisar estas seções antes de começar sua viagem.

Não esqueça de fazer a manutenção do seu trailer e engate. Siga a tabela de manutenção que acompanha seu trailer e verifique-a periodicamente. Preferivelmente, realize a inspeção no início da condução, todos os dias. O mais importante, todas as porcas e parafusos do engate devem ser apertados.

### CUIDADO

- **Devido à carga mais alta durante o uso do trailer, o superaquecimento pode ocorrer em dias quentes ou durante a condução em ladeiras. Se o indicador do líquido de arrefecimento indicar superaquecimento, desligue o ar condicionado e pare o veículo em uma área segura para esfriar o motor.**
- **Ao rebocar, inspecione o fluido da transmissão com maior frequência.**
- **Se o seu veículo não for equipado com ar condicionado, você deve instalar uma ventoinha de ventilador para melhorar o desempenho do motor ao rebocar um trailer.**

## Se você decidir rebocar um trailer

Seguem alguns pontos importantes, caso você decida rebocar um trailer:

- Considere usar um controle de oscilação. Você pode questionar um revendedor de engates sobre o controle de oscilação.
- Não reboque nenhum trailer durante os primeiros 2.000km do seu veículo, para permitir que o motor amacie adequadamente. Não seguir estes cuidados pode resultar em sérios danos ao motor e à transmissão.
- Sempre dirija seu veículo a velocidade moderada (menos de 100km/h (60mph)).
- Em um acive longo, não ultrapasse 70km/h (45 mph) ou o limite de velocidade de reboque afixado, o que for mais baixo.
- O quadro contém considerações importantes relacionadas ao peso:

1

2

3

4

5

6

7

8

9

I



## Dirigindo seu veículo

1

2

3

4

5

6

7

8

9

1

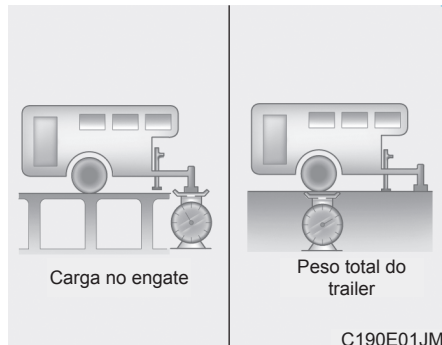

### **Pesos do trailer**

Qual é o peso máximo seguro de um trailer? Ele nunca deve pesar mais do que o peso máximo do trailer com freios. Mas mesmo assim pode ser excessivamente pesado.

Depende de como você planeja usar seu trailer. Por exemplo, velocidade, altitude, inclinações da estrada, temperatura externa e frequência com que seu veículo é usado para rebocar um trailer são todos importantes. O peso ideal do trailer também depende de quaisquer equipamentos especiais que equipem seu veículo.

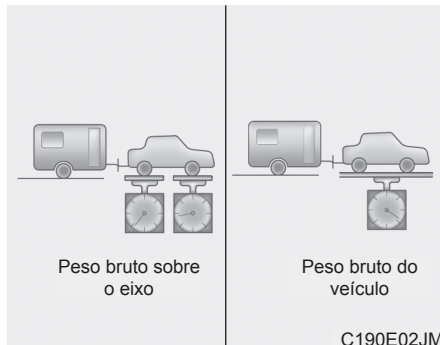

### **Peso do reboque**

A carga aplicada sobre o engate de qualquer trailer é um peso importante a ser medido, porque ele afeta o peso bruto total do veículo (PBT). Este peso inclui o peso em ordem de marcha do veículo, qualquer carga que você possa transportar nele e as pessoas que estarão viajando no veículo. E se você rebocar um trailer, você deve acrescentar a carga aplicada sobre o engate ao PBT, pois seu veículo também estará carregando aquele peso.

A carga aplicada sobre o engate deve pesar no máximo 10% do peso total do trailer carregado, dentro dos limites da carga máxima permitível sobre o reboque.

Após você ter carregado seu trailer, pese o trailer e em seguida a carga aplicada sobre o engate, separadamente, para ver se os pesos são adequados. Se eles não forem adequados, você poderá corrigi-los simplesmente movendo alguns itens de lugar dentro do trailer.





**⚠ ATENÇÃO - Trailer**

- Nunca carregue um trailer com mais peso na parte traseira do que na dianteira. A frente deve ser carregada com aproximadamente 60% da carga total do trailer; e a parte traseira deve ser carregada com aproximadamente 40% da carga total do trailer.
- Nunca exceda os limites de peso máximos do trailer ou equipamento de reboque do trailer. A carga inadequada pode resultar em danos ao seu veículo e/ou ferimentos pessoais. Verifique os pesos e a carga em uma balança comercial ou posto de pesagem de uma rodovia.
- Um trailer indevidamente carregado pode causar a perda de controle do veículo.

**\* NOTA**

Com a altitude crescente, o desempenho do motor é reduzido. A partir de 1.000m acima do nível do mar, e para cada 1.000m além disso, devem ser deduzidos 10% do peso do veículo/trailer (peso do trailer + peso bruto do veículo).

1

2

3

4

5

6

7

8

9

I

## PESOS DO VEÍCULO

1

Esta seção lhe dará instruções de como carregar adequadamente o veículo e/ou o trailer para manter o peso do veículo carregado dentro de sua capacidade de projeto, com ou sem trailer. Carregar adequadamente o veículo propiciará o máximo retorno do desempenho de projeto do veículo. Antes de carregar o veículo, familiarize-se com os termos dados a seguir para determinar os pesos do veículo, com ou sem um trailer, a partir das especificações do veículo e da etiqueta de certificação:

2

3

4

5

### Peso base em ordem de marcha

6

Este é o peso do veículo incluindo o tanque cheio de combustível e todos os equipamentos padrão do veículo. Ele não inclui os passageiros, carga ou equipamentos opcionais.

7

8

### Peso em ordem de marcha

9

Este é o peso do veículo novo quando ele foi retirado da Concessionária mais qualquer equipamento opcional.

1

### Peso da carga

Este peso inclui todos os pesos adicionados ao Peso Base em Ordem de Marcha, incluindo a carga e os equipamentos opcionais.

### PBE (Peso bruto no eixo)

Este é o peso total colocado em cada eixo (dianteiro e traseiro) – incluindo o peso em ordem de marcha e toda a carga.

### PBTE (Peso bruto total admissível no eixo)

Este é o peso máximo admissível que pode ser carregado por um dos eixos (dianteiro ou traseiro). Estes valores aparecem na etiqueta de certificação. A carga total em cada eixo nunca pode exceder o seu PBTE.

### PBV (Peso bruto do veículo)

Este é o Peso Base em Ordem de Marcha mais o Peso real da Carga mais o peso dos passageiros.

### PBT (Peso bruto total admissível no veículo)

Este é o peso máximo admissível do veículo totalmente carregado (incluindo todos os opcionais, equipamentos, passageiros e carga). O PBT é mostrado na etiqueta de certificação.

### Excesso de peso

#### **⚠ ATENÇÃO – Peso do veículo**

O Peso Bruto Total admissível no eixo (PBTE) e no veículo (PBT), para o seu veículo, são informados na etiqueta de certificação colada na porta do motorista (ou do passageiro da frente). Exceder esses limites pode provocar um acidente ou danos ao veículo. Você pode calcular o peso da carga pesando os objetos (ou pessoas) antes de colocá-los no veículo. Tenha cuidado para não sobrecarregar o veículo.



Uso do pisca-alerta na estrada / 7-2

Em caso de emergência enquanto trafega / 7-3

Se o motor não ligar / 7-4

Partida de emergência / 7-5

Se o motor superaquecer / 7-8

Sistema de monitoramento de pressão dos pneus - TPMS / 7-9

Se um pneu furar (com o uso do estepe) / 7-16

Rebocando o veículo / 7-27

1

2

3

4

5

6

**O que fazer em caso de emergência**

**7**

8

9

1



## O que fazer em caso de emergência

### USO DO PISCA-ALERTA NA ESTRADA

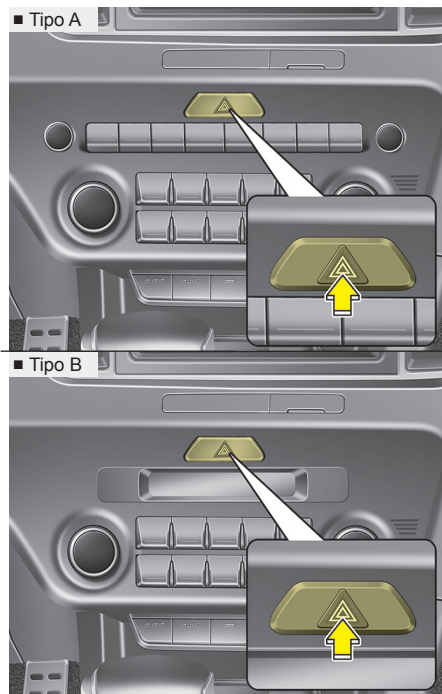

Deve ser utilizado sempre que estiverem sendo feitos reparos de emergência, ou quando o veículo estiver parado próximo da margem de uma rodovia.

Pressione o interruptor do pisca-alerta com o interruptor de ignição em qualquer posição. O interruptor do pisca-alerta fica no painel de interruptores do console central. Todas as setas sinalizadoras piscarão simultaneamente.

- As setas do pisca-alerta funcionam com o veículo ligado ou não.
- O sinal de seta não funciona quando o pisca-alerta está ligado.
- Deve-se ter cuidado quando utilizar o pisca-alerta com o veículo sendo rebocado.

#### Pisca-alerta

O pisca-alerta serve como uma advertência aos outros motoristas para tomarem extremo cuidado ao se aproximarem, ultrapassarem ou passarem pelo seu veículo.



## EM CASO DE EMERGÊNCIA ENQUANTO TRAFEGA

### Se o motor falhar em um cruzamento ou faixa de segurança

- Se o motor falhar em um cruzamento ou faixa de segurança, coloque a alavanca seletora de mudança de marchas na posição N (Neutro) e empurre o veículo para um local seguro.
- Se seu veículo tem transmissão manual não equipada com um interruptor de travamento da ignição, o veículo pode mover para frente engatando a 2ª (segunda) ou 3ª (terceira) marcha e, então, dando a partida sem pressionar o pedal da embreagem.

### Se um pneu furar enquanto trafega

Se um pneu furar enquanto você estiver trafegando:

1. Tire o pé do acelerador e deixe o veículo diminuir a velocidade enquanto trafega em linha reta. Não acione os freios imediatamente para tentar sair da pista, pois isto pode causar uma perda de controle. Quando o veículo diminuir para uma velocidade tal que seja possível frear, freie cuidadosamente e saia da pista. Saia da pista o mais rápido possível e estacione em um piso firme e plano. Se você estiver em uma rodovia com canteiro central, não estacione no canteiro que fica entre as duas pistas.
2. Quando o veículo estiver parado, ligue o pisca-alerta, acione o freio de estacionamento e coloque a transmissão em P (Estacionamento) (veículos equipados com transmissão automática) ou R (veículos manuais).
3. Faça com que todos os passageiros saiam do veículo. Certifique-se que eles saiam do veículo pelo lado oposto ao tráfego.

4. Quando for substituir o pneu furado, siga as instruções fornecidas mais adiante nesta seção.

### Se o motor falhar enquanto trafega:

1. Reduza a velocidade gradualmente mantendo o veículo em linha reta. Saia cuidadosamente da pista e vá para um local seguro.
2. Ligue o pisca-alerta.
3. Tente ligar o motor. Se o motor não ligar, entre em contato com uma Concessionária Autorizada KIA ou procure um serviço de socorro.

1

2

3

4

5

6

7

8

9

10





## O que fazer em caso de emergência

### SE O MOTOR NÃO LIGAR

#### Se o motor não gira ou gira vagorosamente:

1. Se o veículo possui transmissão automática / transmissão de embreagem dupla, certifique-se que a alavanca seletora de mudança de marchas esteja na posição N (Neutro) ou P (Estacionamento) e que o freio de estacionamento esteja acionado.
2. Verifique as conexões da bateria para se certificar que elas estejam limpas e bem apertadas.
3. Ligue as luzes internas. Se as luzes diminuírem de intensidade ou se apagarem quando o motor de partida for acionado, a bateria está descarregada.
4. Verifique as conexões do motor de partida para se certificar que elas estejam bem firmes.
5. Não empurre nem puxe o veículo para que o motor ligue. Veja as instruções para uma "Partida de Emergência".

#### **⚠ ATENÇÃO**

**Se o motor não ligar, não empurre nem puxe o veículo para que o motor ligue. Isto pode resultar em uma colisão ou causar outros tipos de danos. Além disso, empurrar ou puxar para partida pode fazer com que o conversor catalítico sobrecarregue, criando risco de incêndio.**

#### Se o motor gira normalmente, mas não liga:

1. Verifique o nível de combustível.
2. Com o interruptor de ignição na posição LOCK, verifique todos os conectores das bobinas de ignição e das velas. Reconecte qualquer um que estiver desconectado ou frouxo.
3. Verifique a linha de combustível no compartimento do motor.
4. Se o motor ainda assim não ligar, chame uma Concessionária Autorizada KIA ou procure um serviço de socorro.





## PARTIDA DE EMERGÊNCIA

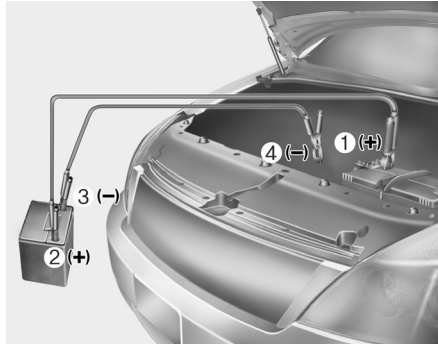

Conecte os cabos na ordem numérica e desconecte na ordem inversa.

- \* (A) : Cabos de ligação direta
- (B) : Bateria auxiliar
- (C) : Bateria descarregada

### Partida do motor usando uma bateria auxiliar

A partida com cabos auxiliares pode ser perigosa se feita incorretamente. Portanto, para evitar lesões pessoais e danos ao seu veículo ou bateria, siga os procedimentos para dar a partida com o uso de outra bateria. Se tiver dúvida, recomendamos que você solicite o auxílio de uma Concessionária Autorizada KIA.

### CUIDADO

*Use somente baterias de 12 volts. Você pode danificar definitivamente um motor de partida de 12 volts, o sistema de ignição e outras partes elétricas usando uma fonte de suprimento de 24 volts (sejam duas baterias de 12 volts em série, ou um gerador de 24 volts).*

### ATENÇÃO – Bateria

Nunca tente verificar o nível do eletrólito da bateria, pois isto pode fazer com que a bateria se rompa ou exploda, causando sérias lesões.

1

2

3

4

5

6

7

8

9

10



### **⚠️ ATENÇÃO – Bateria**

- 1 • Mantenha quaisquer chamas ou faíscas afastadas da bateria. A bateria produz gás de hidrogênio que pode explodir na presença de uma chama ou faísca.
- 2
- 3 Se estas instruções não forem seguidas corretamente, podem ocorrer sérias lesões pessoais ou danos ao veículo! Se você não estiver certo de como seguir este procedimento, procure uma assistência qualificada. As baterias automotivas contêm ácido sulfúrico. Ele é venenoso e altamente corrosivo. Quando for efetuar uma partida de emergência, use óculos de segurança e tenha cuidado para que o ácido não caia em você, na sua roupa ou no veículo.
- 4
- 5
- 6
- 7 • Não tente fazer o motor pegar com cabos auxiliares se a bateria descarregada estiver congelada ou se o nível de eletrólito estiver baixo; a bateria pode romper-se ou explodir.
- 8
- 9
- 1

(Continua)

### (Continuação)

- Não permita que os cabos (+) e (-) encostem um no outro, pois isso pode causar faíscas.
- A bateria pode romper ou explodir se você tentar dar a partida utilizando uma bateria baixa ou congelada.

### *Procedimento de partida usando uma bateria auxiliar*

1. Certifique-se que a bateria auxiliar seja de 12 volts e que seu terminal negativo esteja aterrado.
2. Se a bateria auxiliar estiver instalada em outro veículo, não deixe que os veículos encostem um no outro.
3. Desligue todas as cargas elétricas desnecessárias.
4. Conecte os cabos auxiliares na exata sequência mostrada na figura da página anterior. Primeiro conecte uma extremidade de um cabo ao terminal positivo da bateria descarregada (1), depois conecte a outra extremidade do mesmo cabo ao terminal positivo da bateria auxiliar (2).  
Em seguida, conecte uma extremidade do outro cabo ao terminal negativo da bateria auxiliar (3), depois a outra extremidade a um ponto metálico sólido e fixo (por exemplo, o suporte de elevação do motor) longe da bateria (4). Não ligue os cabos a qualquer parte móvel, ou próximo de qualquer parte que se mova, quando for tentar ligar o motor.



Não permita que os cabos encostem em qualquer coisa que não os terminais corretos das baterias ou o terra adequado. Não encoste ou se incline na bateria ao fazer as conexões.

### **CUIDADO – Cabos da bateria**

***Não conecte o cabo auxiliar do terminal negativo da bateria auxiliar ao terminal negativo da bateria descarregada. Isto pode fazer com que a bateria descarregada superaqueça e trinque, liberando o ácido da bateria.***

5. Dê a partida do motor com a bateria auxiliar e deixe-o funcionar a 2.000 rpm. Depois dê a partida do motor do veículo com a bateria que está descarregada.

*Se o motivo da bateria ter descarregado não for aparente, você deve levar o veículo a uma Concessionária Autorizada KIA para verificar o problema.*

### **Partida empurrando o veículo (no tranco)**

O seu veículo equipado com transmissão manual não deve empurrado ao tentar dar a partida, pois isso pode danificar o sistema de controle de emissões.

Não empurre veículos equipados com transmissão automática / transmissão de embreagem dupla para ligá-los.

Siga as instruções dadas nesta seção para dar a partida usando uma bateria auxiliar.

### **ATENÇÃO**

**Nunca reboque um veículo para fazê-lo pegar. O pulo para frente quando o motor pegar poderá causar uma colisão com o veículo que está rebocando.**

1

2

3

4

5

6

7

8

9

I

## O que fazer em caso de emergência

### SE O MOTOR SUPERAQUECER

Se o medidor de temperatura indicar superaquecimento - você irá perceber perda de potência ou ouvir um ruído alto de batida ou zunido, o motor provavelmente está muito quente. Se isto acontecer:

1

1. Saia da pista e pare assim que for seguro.

2

2. Coloque a alavanca seletora de mudança de marchas em P (Estacionamento) (transmissão automática) ou N (transmissão manual) e acione o freio de estacionamento. Se o ar condicionado estiver ligado, desligue-o.

3

3. Se o líquido de arrefecimento estiver vazando por baixo do veículo ou se estiver saindo vapor do compartimento do motor, desligue o motor. Não abra o capô do motor até que o líquido de arrefecimento tenha parado de vazar ou que o vapor tenha parado de sair. Se não houver nenhuma perda visível de líquido de arrefecimento e nenhum vapor saindo, deixe o motor funcionando e verifique se o ventilador do radiador está funcionando. Se não estiver funcionando, desligue o motor.

4

4. Verifique se a correia de acionamento da bomba de água está no lugar. Se ela estiver, verifique se ela está apertada. Se a correia parecer estar satisfatória,

5

6

7

8

9

10

verifique se há vazamentos de líquido de arrefecimento pelo radiador, pelas mangueiras ou por baixo do veículo. (Se o ar condicionado estava sendo utilizado, é normal que haja um gotejamento de água fria quando ele for desligado).

#### **ATENÇÃO**

**Enquanto o motor estiver funcionando, mantenha o cabelo, as mãos e a roupa longe das partes móveis, tais como o ventilador e as correias de acionamento, para evitar lesões.**

5. Se a correia de acionamento da bomba de água estiver quebrada ou se o líquido de arrefecimento estiver vazando, desligue o motor imediatamente e chame a Concessionária Autorizada KIA mais próxima para obter assistência.

#### **ATENÇÃO**

**Não remova a tampa do radiador quando o motor estiver quente. Isto pode fazer com que o líquido de arrefecimento seja expelido pela abertura e cause queimaduras sérias.**

6. Se você não conseguir encontrar a causa do superaquecimento, aguarde até que a temperatura do motor volte ao normal. Depois, verifique se houve perda de líquido de arrefecimento e cuidadosamente adicione líquido de arrefecimento ao reservatório para trazer o nível do fluido até a marca central.

7. Trafegue com cuidado, ficando alerta para mais sinais de superaquecimento. Se o superaquecimento ocorrer novamente, chame uma Concessionária Autorizada KIA para obter assistência.

#### **CUIDADO**

- **Uma perda significativa de líquido de arrefecimento indica que há um vazamento no sistema de arrefecimento e ele deve ser verificado assim que possível por uma Concessionária Autorizada KIA.**
- **Se o motor superaquecer devido a pouco líquido de arrefecimento do motor, acrescentar o líquido de arrefecimento repentinamente pode causar rachaduras no motor. Para evitar danos, acrescente líquido de arrefecimento no motor lentamente, em pequenas quantidades.**



## SISTEMA DE MONITORAMENTO DA PRESSÃO DOS PNEUS (TPMS) (SE EQUIPADO)

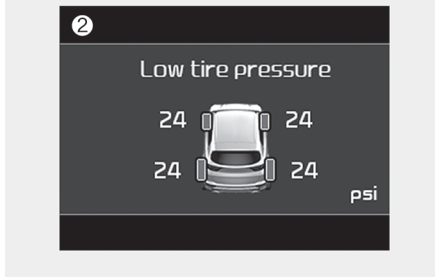

- (1) Indicador de pressão baixa do pneu / Indicador de falha do TPMS
- (2) Indicador de posição do pneu com pressão baixa (exibido no visor de LCD)

### Verificar pressão dos pneus

- Você pode verificar a pressão dos pneus no modo de informações do painel de instrumentos.
  - Consulte “Modo de Ajustes do Usuário” no capítulo 4.
- A pressão dos pneus é exibida de 1 a 2 minutos logo após dirigir.
- Se a pressão dos pneus não for exibida quando o veículo parar, a mensagem “Drive to display” (Dirija para exibir) será exibida. Após dirigir, verifique a pressão dos pneus.
- Você pode alterar a unidade da pressão dos pneus no modo de ajustes do usuário no painel de instrumentos.
  - psi, kpa, bar (consulte “Modo de Ajustes do Usuário” no capítulo 4).

Cada pneu, incluindo o estepe (se equipado), deve ser verificado mensalmente quando estiver frio, e deve ser inflado com a pressão recomendada pelo fabricante do veículo, mostrada na etiqueta de pressão dos pneus.

(Se o seu veículo possuir pneus de tamanhos diferentes daqueles indicados na etiqueta de pressão dos pneus, a pressão de inflamento adequada para esses pneus deve ser determinada).

Como um dispositivo de segurança adicional, o veículo foi equipado com um sistema de monitoramento da pressão dos pneus (TPMS) que faz acender uma luz de aviso de pressão baixa dos pneus quando um ou mais pneus estiver com a pressão baixa. Dessa maneira, quando a luz de aviso acender, você deve parar e verificar os pneus assim que possível e inflá-los com a pressão adequada.

Trafegar com pneus murchos faz com que eles superaqueçam e pode fazer com que os pneus falhem. Deixar os pneus murchos também aumenta o consumo de combustível, diminui a vida útil dos pneus e pode afetar o manuseio do veículo e a capacidade de frenagem.





## O que fazer em caso de emergência

1

Observe que o TPMS não é um substituto da manutenção adequada dos pneus, e é responsabilidade do motorista manter a pressão correta dos pneus, mesmo que a baixa pressão não tenha alcançado um nível suficiente para fazer acender a luz de aviso do TPMS.

2

3

O veículo também está equipado com um indicador de falhas do TPMS, para indicar quando o sistema não estiver funcionando adequadamente. O indicador de falhas do TPMS é combinado com o indicador de pressão baixa nos pneus. Quando o sistema detecta uma falha, o indicador de pressão baixa dos pneus pisca por aproximadamente um minuto e depois permanece aceso. Essa sequência irá se repetir sempre após a partida do motor enquanto o defeito persistir. Quando o indicador de falhas permanece aceso após ter piscado por aproximadamente um minuto, o sistema pode não detectar ou sinalizar pressão baixa dos pneus, como deveria.

4

5

6

7

8

9

1

As falhas do TPMS podem ocorrer por várias razões, incluindo a instalação de pneus novos ou de pneus ou rodas diferentes, que façam com que o TPMS não funcione adequadamente. Sempre verifique a luz de aviso do TPMS depois de substituir um ou mais pneus ou rodas do veículo, para assegurar que estes pneus ou rodas novas permitam que o TPMS continue a funcionar adequadamente.

### \* NOTA

Se uma das condições abaixo ocorrer, recomendamos que o veículo seja verificado por uma Concessionária Autorizada KIA.

1. O indicador de pressão baixa dos pneus / indicador de falhas do TPMS não acender por 3 segundos quando a ignição é ligada ou o motor está funcionando.
2. O indicador de falhas do TPMS ficar aceso após piscar por aproximadamente 1 minuto.
3. O indicador de posição do pneu com pressão baixa ficar aceso.





## O que fazer em caso de emergência



### Indicador de pressão baixa dos pneus

#### Indicador de posição do pneu com pressão baixa



Quando os indicadores de aviso do sistema de monitoramento de pressão dos pneus acendem e a mensagem de aviso é exibida no visor de LCD, um ou mais pneus está com a pressão significativamente baixa. O indicador de posição do pneu com pressão baixa irá indicar qual pneu está com a pressão significativamente baixa, acendendo a luz correspondente à posição do pneu.

Se uma das luzes de aviso acender, reduza imediatamente a velocidade, evite fazer curvas fechadas e preveja maiores distâncias de parada. Você deve parar o veículo e verificar a pressão dos pneus assim que possível. Infile os pneus com a pressão adequada indicada na etiqueta de pressão dos pneus, que fica no painel externo da coluna central, do lado do motorista. Se não conseguir chegar a um posto de abastecimento, ou se o pneu não puder segurar a pressão adicionada, substitua o pneu pelo estepe.

Se você dirigir o veículo por cerca de 10 minutos em velocidades acima de 25km/h após substituir o pneu com pressão baixa pelo estepe, uma das situações a seguir irá ocorrer:

- O indicador de falhas do TPMS poderá piscar por cerca de 1 minuto e, então, permanecer aceso, pois o sensor do TPMS não está montado no estepe (pneu trocado equipado sem um sensor no veículo).
- O indicador de falhas do TPMS permanecerá continuamente aceso enquanto dirigindo, pois o sensor do TPMS não está montado no estepe (pneu trocado equipado com um sensor no veículo).

1

2

3

4

5

6

7

8

9

10

1

 **CUIDADO**

*No inverno ou em climas frios, o indicador da pressão baixa dos pneus pode acender se a pressão dos pneus for ajustada com a pressão recomendada para climas quentes. Isto não significa que o TPMS esteja com defeito, pois a temperatura mais baixa leva a uma queda proporcional da pressão.*

*Quando trafegar de uma região quente para uma região fria ou vice-versa, ou se a temperatura externa for muito maior ou menor, a pressão dos pneus deve ser verificada e ajustada conforme as pressões de inflamento recomendadas.*

2

3

4

5

6

7

8

9

10

 **ATENÇÃO** – Danos devido à pressão baixa

Pressão muito baixa dos pneus torna o veículo instável e pode contribuir para a perda de controle e aumento das distâncias de frenagem. Continuar trafegando com os pneus murchos fará com que os pneus supeiraqueçam e falhem.



**Indicador de falhas do TPMS (Sistema de Monitoramento da Pressão dos Pneus)**

A luz de aviso do indicador de falhas do TPMS acenderá depois de ter piscado por aproximadamente 1 minuto se houver algum problema com o Sistema de Monitoramento da Pressão dos Pneus. Tenha o sistema verificado por uma Concessionária Autorizada KIA assim que possível para determinar a causa do problema.

**\* NOTA**

Se houver algum defeito no TPMS, o indicador de posição do pneu com pressão baixa não será exibido, mesmo que o veículo tenha algum pneu com pressão baixa.





**⚠ CUIDADO**

- *O indicador de falhas do TPMS pode piscar por aproximadamente 1 minuto e depois permanecer aceso se o veículo for utilizado em regiões próximas de cabos de transmissão de energia elétrica ou transmissores de rádio, tais como os de delegacias de polícia, escritórios governamentais e públicos, estações de radiodifusão, instalações militares, aeroportos, torres de transmissão etc. Eles podem interferir no funcionamento normal do Sistema de Monitoramento da Pressão dos Pneus (TPMS).*
- *O indicador de falhas do TPMS pode piscar por aproximadamente 1 minuto e depois permanecer aceso se o veículo estiver com correntes para neve ou se dispositivos eletrônicos, tais como computadores portáteis, carregadores de celular, partida remota ou navegador etc. estiverem sendo utilizados no veículo.*

*(Continua)*

**(Continuação)**

*Eles podem interferir no funcionamento normal do Sistema de Monitoramento da Pressão dos Pneus (TPMS).*

**Trocando um pneu com TPMS**

Se um pneu furar, os indicadores de pressão baixa dos pneus e posição do pneu com pressão baixa acenderão. Recomendamos que o sistema seja verificado por uma Concessionária Autorizada KIA.

**⚠ CUIDADO**

*Recomendamos a utilização de um vedante aprovado pela Kia. O vedante sobre o sensor de pressão do pneu e da roda deve ser eliminado quando o pneu for substituído por um novo.*

Cada roda é equipada com um sensor de pressão montado dentro do pneu, atrás da haste da válvula. Devem ser utilizados rodas específicas para o TPMS. Recomenda-se que os pneus sejam sempre reparados por uma Concessionária Autorizada KIA.

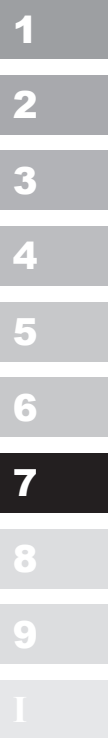

## O que fazer em caso de emergência

1

Se você dirigir o veículo por cerca de 10 minutos em velocidades acima de 25km/h após substituir o pneu com pressão baixa pelo estepe, uma das situações abaixo irá ocorrer:

2

- O indicador de falhas do TPMS poderá piscar por cerca de 1 minuto e, então, permanecer aceso, pois o sensor do TPMS não está montado no estepe (pneu trocado equipado sem um sensor no veículo).

3

4

- O indicador de falhas do TPMS permanecerá continuamente aceso enquanto dirigindo, pois o sensor do TPMS não está montado no estepe (pneu trocado equipado com um sensor no veículo).

5

6

7

8

9

1

Pode não ser possível identificar um pneu murcho simplesmente olhando para ele. Utilize sempre um manômetro de boa qualidade para medir a pressão dos pneus. Observe que um pneu quente (pelo tráfego) apresentará uma medição de pressão maior do que um pneu frio (estacionado há pelo menos 3 horas após ter trafegado menos de 1,6 km durante esse período de 3 horas).

Deixe o pneu esfriar antes de medir a pressão. Certifique-se sempre que os pneus estejam frios antes de inflá-los até a pressão recomendada.

Um pneu frio significa que o veículo ficou estacionado por pelo menos 3 horas e trafegou menos de 1,6km durante esse período de 3 horas.

### CUIDADO

***Recomendamos a utilização de um vedante aprovado pela Kia se o seu veículo for equipado com o Sistema de Monitoramento da Pressão dos Pneus.***

***O líquido vedante pode danificar os sensores de pressão dos pneus.***

### ATENÇÃO – TPMS

- **O TPMS não pode alertá-lo de danos severos e repentinos causados por fatores externos, tais como pregos e resíduos encontrados nas estradas.**
- **Se sentir alguma instabilidade do veículo, tire imediatamente o pé do acelerador, acione os freios gradualmente e com pouco força e dirija vagarosamente para um local seguro, fora da pista.**



**⚠ ATENÇÃO – Proteção do TPMS**

Mexer, modificar ou desabilitar os componentes do Sistema de Monitoramento da Pressão dos Pneus (TPMS) pode interferir na habilidade do sistema em avisar o motorista da condição de baixa pressão dos pneus e/ou de falhas no TPMS. Mexer, modificar ou desabilitar os componentes do Sistema de Monitoramento da Pressão dos Pneus (TPMS) pode invalidar a garantia para este sistema do veículo.

1

2

3

4

5

6

7

8

9

I

## SE UM PNEU FURAR (COM O USO DO ESTEPE, SE EQUIPADO)

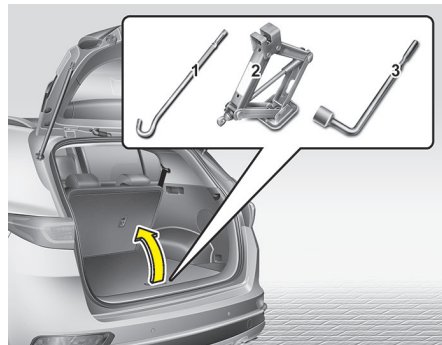

1

2

3

4

5

### Macaco e ferramentas

O macaco, a manivela do macaco e a chave de roda são armazenados no compartimento de bagagem.

Puxe a tampa da caixa no compartimento de bagagens para alcançar estes componentes.

7

(1) Manivela do macaco

8

(2) Macaco

9

(3) Chave de roda

1

### Instruções sobre o uso do macaco

O macaco é fornecido somente para realizar a troca de emergência de um pneu. Para evitar que o macaco faça barulho enquanto trafega, armazene-o adequadamente.

Siga as instruções para o uso do macaco, a fim de reduzir a possibilidade de lesões.

### ⚠ ATENÇÃO – Trocando pneus

- Nunca tente fazer consertos no veículo nas pistas de uma rodovia ou estrada de alta velocidade.
- Sempre saia completamente para fora da estrada e vá para o acostamento antes de tentar trocar um pneu. O macaco deve ser utilizado num local firme e nivelado. Se você não encontrar um local firme e nivelado fora da estrada, ligue para uma companhia de serviço de guincho para conseguir ajuda.

(Continua)

### (Continuação)

- Certifique-se de usar as posições corretas existentes na dianteira e na traseira para a colocação do macaco no veículo; nunca use os para-choques ou qualquer outra parte do veículo para sustentar o macaco.
- O veículo pode facilmente cair do macaco, causando lesões sérias ou mesmo fatais.
- Não entre embaixo de um veículo suportado por um macaco.
- Não dê a partida ou faça o motor funcionar enquanto o veículo estiver levantado pelo macaco.
- Não permita que ninguém fique dentro do veículo enquanto ele estiver levantado pelo macaco.
- Certifique-se que qualquer criança presente esteja em local seguro, longe da pista e do veículo a ser levantado pelo macaco.



### Remoção e armazenamento do estepe

Gire, com a mão, a porca de fixação do estepe no sentido anti-horário.

Guarde o estepe na ordem inversa à remoção.

Para evitar que o estepe e as ferramentas façam barulho enquanto trafega, armazene-os adequadamente.

Não utilize a chave de roda para apertar a porca de fixação, pois isto resultará em danificação da mesma. Sempre aperte com a mão a porca de fixação.

Se for difícil soltar o estepe girando a porca de fixação com a mão, você pode soltá-la facilmente usando a manivela do macaco.

1. Coloque a manivela do macaco (1) no interior do porca de fixação.
2. Gire a porca de fixação do pneu no sentido anti-horário com a manivela do macaco.

Caso mesmo assim tenha dificuldade, utilize a chave de roda no sextavado da porca de fixação. Porém não utilize a chave de roda para apertar a porca de fixação, pois isto resultará em danificação da mesma. Sempre aperte com a mão a porca de fixação.

### ⚠ ATENÇÃO

Assegure-se de que o retedor do estepe esteja corretamente alinhado com o centro do estepe para evitar que o estepe faça barulho.

Do contrário, poderá fazer que o estepe caia do suporte, levando a acidentes.

1

2

3

4

5

6

7

8

9

1



## O que fazer em caso de emergência

1

2

3

4

5

6

7

8

9

1

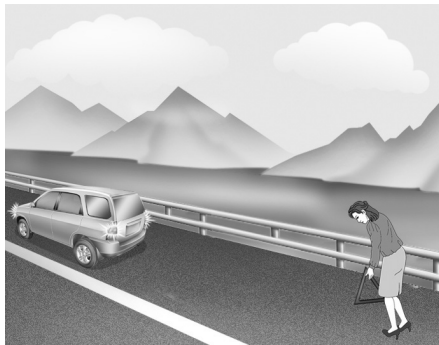

### Trocando pneus

1. Estacione o veículo numa superfície nivelada e acione o freio de estacionamento firmemente.
2. Posicione a alavanca seletora de mudança de marchas em R (Ré) para transmissão manual, ou em P (Estacionamento) - para transmissão automática.
3. Ligue o pisca-alerta.



4. Retire a chave de roda, o macaco, a manivela do macaco e o estepe do veículo.
5. Bloqueie a dianteira e a traseira da roda que está diagonalmente oposta à posição do macaco.

### ⚠ ATENÇÃO – Trocando um pneu

- Para impedir que o veículo se movimente enquanto troca um pneu, sempre acione o freio de estacionamento completamente e bloqueie a roda diagonalmente oposta à roda que está sendo trocada.
- Recomendamos que as rodas do veículo sejam calçadas e que ninguém permaneça no veículo que está sendo levantado.



## O que fazer em caso de emergência



6. Com o veículo no solo, afrouxe as porcas da roda no sentido anti-horário, uma volta cada, mas não retire nenhuma porca até que o pneu tenha sido elevado.

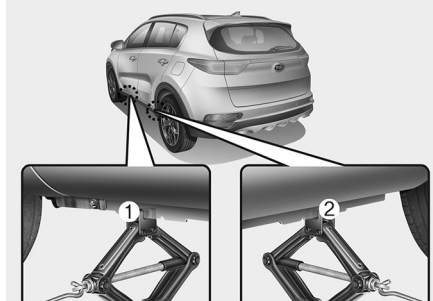
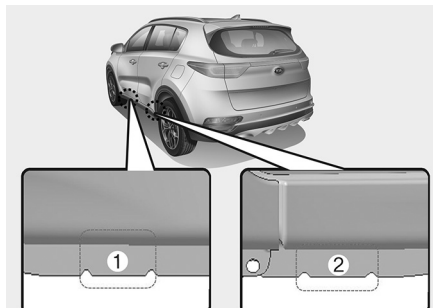

7. Coloque o macaco no encaixe dianteiro (1) ou traseiro (2) mais próximo do pneu que você está trocando. Coloque o macaco nos locais adequados sob a carroçaria. Os locais adequados para o macaco são chapas soldadas à carroçaria com duas abas e um ressalto que se encaixa no macaco.

### ⚠ ATENÇÃO – Posição do macaco

Para reduzir a possibilidade de lesões, certifique-se de usar somente o macaco fornecido com o veículo e na correta posição do mesmo; nunca use qualquer outra parte do veículo para apoiar o macaco.

1

2

3

4

5

6

7

8

9

I

## O que fazer em caso de emergência

1

2

3

4

5

6

7

8

9

1



8. Introduza a manivela no macaco e gire-a no sentido horário até que o pneu saia do chão cerca de 30mm. Antes de retirar as porcas dos prisioneiros do cubo de roda, certifique-se que o veículo esteja estável e que não haja possibilidade de escorregar ou mover-se.

9. Solte as porcas dos prisioneiros do cubo de roda e remova-as com os dedos. Remova a roda dos prisioneiros e coloque-a em um local onde ela não possa sair rodando. Para colocar a roda no cubo, pegue o estepe, alinhe os furos com os prisioneiros e coloque a roda neles.

Se estiver difícil de entrar, incline um pouco a roda e alinhe o furo superior da roda com o prisioneiro superior. Depois mova a roda para trás e para frente até que ela possa entrar nos prisioneiros.

### **⚠ ATENÇÃO**

**As rodas podem ter cantos vivos. Manuseie-as com cuidado para evitar possíveis lesões severas. Antes de colocar a roda no lugar, certifique-se que não haja nada no cubo ou na roda (tal como lama, piche, cascalho etc.) que possa impedir que a roda se encaixe solidamente no cubo.**

**Se houver algo, remova. Se o contato da superfície de montagem entre a roda e o cubo não for bom, as porcas das rodas podem se soltar e causar a perda da roda. A perda de uma roda pode resultar na perda de controle do veículo, resultando em lesões sérias ou mesmo fatais.**





## O que fazer em caso de emergência

10. Para reinstalar a roda, segure-a nos prisioneiros, coloque as porcas da roda nos prisioneiros e aperte-as com os dedos. Mexa a roda para se certificar que ela está completamente assentada, depois aperte as porcas o máximo possível com os dedos novamente.
11. Abaixue o veículo até que ele encoste no piso, girando a chave de roda no sentido anti-horário.



Depois posicione a chave de roda como mostrado acima e aperte as porcas das rodas. Certifique-se que o soquete esteja completamente assentado sobre a porca. Não use os pés sobre o cabo da chave, nem use um tubo de extensão na ponta da chave. Caminhe ao redor da roda apertando cada porca até que todas elas estejam apertadas. Depois, verifique novamente cada porca quanto ao aperto. Após a troca dos pneus, recomendamos levar o veículo a uma Concessionária Autorizada Kia para verificação do sistema.

### Torque de aperto das porcas das rodas:

Rodas de aço e rodas de liga de alumínio:  
9~11 kg.m (65~79 lb.ft)

Se você tiver um manômetro, remova as tampas das válvulas e verifique a pressão dos pneus. Se a pressão estiver menor que a recomendada, dirija vagarosamente até o próximo posto de abastecimento e encha os pneus até a pressão correta. Se ela estiver muito alta, ajuste-a até que fique correta. Sempre reinstale as capas das válvulas depois de verificar ou ajustar a pressão. Se as capas não forem recolocadas, o ar dos pneus pode vazar. Se algumas capas de válvulas forem perdidas, compre novas e instale-as o mais rápido possível.

Depois de substituir uma roda, assegure que o pneu furado esteja no lugar e retorne o macaco e as ferramentas para os seus locais de armazenamento.

1

2

3

4

5

6

7

8

9

10



1

### CUIDADO

*Seu veículo possui roscas métricas nos prisioneiros e porcas das rodas. Certifique-se de que durante a retirada da roda, as mesmas porcas retiradas sejam reinstaladas ou, se trocadas, que sejam utilizadas porcas com roscas métricas e com a mesma configuração chanfrada. A instalação de uma porca sem rosca métrica num prisioneiro métrico ou vice-versa não prenderá adequadamente a roda ao cubo e danificará o prisioneiro de modo que o mesmo precisará ser substituído.*

2

*Observe que a maioria das porcas para rodas não possui rosca métrica. Certifique-se de tomar muito cuidado ao verificar o tipo de rosca antes de instalar porcas ou rodas de reposição. Se houver dúvida, consulte uma Concessionária Autorizada KIA.*

3

4

5

6

7

8

9

### ATENÇÃO – Prisioneiros das rodas

Se os prisioneiros das rodas estiverem danificados, eles podem perder a capacidade de prender a roda. Isto pode levar à perda da roda e a uma colisão, resultando em sérias lesões.

Para evitar que o macaco, a manivela do macaco, a chave de roda e o estepe fiquem soltos enquanto o veículo estiver em movimento, guarde-os adequadamente.

### ATENÇÃO – Pressão inadequada no estepe

Verifique a pressão dos pneus o mais rápido possível depois de instalar o estepe. Ajuste-a para a pressão especificada, se necessário. Veja “Rodas e Pneus” no capítulo 9.

### *Importante – uso do estepe compacto (se equipado)*

O veículo possui um estepe compacto. Este estepe compacto ocupa menos espaço que um estepe normal. Este pneu é menor que um pneu normal e foi projetado somente para uso temporário.

### CUIDADO

- *Deve-se dirigir cuidadosamente quando o estepe compacto estiver sendo utilizado. O estepe compacto deve ser substituído pelo pneu de uso normal na primeira oportunidade.*
- *Não é recomendável utilizar este veículo com mais de um estepe compacto ao mesmo tempo.*



## O que fazer em caso de emergência

### ATENÇÃO

O estepe compacto só deve ser utilizado em emergências. Não trafegue com o veículo utilizando o estepe compacto a velocidades acima de 80km/h. O pneu original deve ser consertado ou substituído assim que possível para evitar falhas do estepe compacto, o que causaria lesões sérias ou mesmo fatais.

O estepe compacto deve ser inflado com 60psi (420kPa) .

### \* NOTA

Verifique a pressão do estepe depois de instalá-lo. Ajuste a pressão para o valor especificado, conforme necessário.

Quando estiver utilizando um estepe compacto, siga as seguintes precauções:

- Sob nenhuma circunstância exceda 80km/h. Uma velocidade maior pode danificar o estepe.
- Dirija devagar o suficiente para as condições da pista, visando evitar todos os obstáculos. Quaisquer obstáculos, tais como um buraco ou detritos, podem danificar seriamente o estepe compacto.
- O uso contínuo deste tipo de pneu pode causar a sua falha, perda de controle do veículo e possíveis danos pessoais.
- Não exceda a carga máxima do veículo ou a capacidade de carga mostrada na lateral do estepe compacto.
- Evite trafegar sobre obstáculos. O diâmetro do estepe compacto é menor que o do pneu convencional e reduz a distância do veículo com o solo em aproximadamente 2,5cm, o que pode resultar em danos ao veículo.

- Não leve o veículo com o estepe compacto a um lava-rápido.
- Não utilize correntes para pneus neste tipo de pneu. Devido ao tamanho menor, uma corrente para pneu não se ajustaria adequadamente. Isto pode danificar o veículo e resultar na perda da corrente.
- Este tipo de pneu não deve ser instalado no eixo dianteiro se o veículo tiver de trafegar na neve ou no gelo.
- Não utilize o estepe compacto em qualquer outro veículo, pois este pneu foi projetado especialmente para este veículo.
- A vida da banda de rodagem do estepe compacto é menor que a de um pneu comum. Inspeção o estepe compacto regularmente e substitua-o por outro do mesmo tamanho e especificação, montado na mesma roda, se estiver desgastado.

1

2

3

4

5

6

7

8

9

I



## O que fazer em caso de emergência

---

1

2

3

4

5

6

7

8

9

I

- O estepe compacto não deve ser utilizado em outro tipo de roda, nem os pneus normais, pneus para neve, calotas ou acessórios podem ser utilizados na roda do estepe compacto. Se você tentar fazer isto, podem ocorrer danos a estes itens ou a outros componentes do veículo.
- Não utilize mais de um estepe compacto ao mesmo tempo.
- Não reboque um trailer enquanto estiver utilizando o estepe compacto.





## O que fazer em caso de emergência

### Etiqueta do macaco

- Exemplo
- Tipo A

Model : □□□ 1

kg max. □□□ kg 2

(P) 3

4

5

6

7

8

9

10

11

DATE OF MANUFACTURE (YYYYMMDD)

12

CO., LTD.

OHYK064001

- Tipo B

kg Max. 1 □□□□□□

2

3

4

5

6

7

8

9

10

11

DATE OF MANUFACTURE (YYYYMMDD)

12

REPRESENTATIVE : □□□□□□□□□□

CO., LTD.

OHYK064005

- Tipo C

●MAX. WEIGHT □□□kg(□□□□lb) 2

USE ONLY TO SPECIFIED CAR(지정 차종에만 사용할 것)

●CARGA MAXIMA □□□kg(□□□□lb)

USELO SOLO PARA EL VEHICULO ESPECIFICADO

●Максимальнаяиспользовать только для грузоподъемность □□□kg(□□□□lb)

●最大質量 □□□kg(□□□□lb), 仅适用于指定车型

●الوزن الأقصى □□□ كجم - رطل □□□

يستخدم فقط للسيارة المحددة

6

DATE OF MANUFACTURE (YYYYMMDD)

CO., LTD.

OHYK064002

\* A etiqueta real do macaco no veículo pode diferir da ilustração acima. Para especificações mais detalhadas, veja a etiqueta colada no macaco.

- Nome do modelo
- Carga máxima permitida
- Quando utilizar o macaco, acione o freio de estacionamento.
- Quando utilizar o macaco, desligue o motor.
- Não entre embaixo de um veículo que esteja levantado por um macaco.
- Locais designados sob a estrutura
- Quando suportando o veículo, a placa de base do macaco deve estar vertical sob o ponto de elevação.
- Engate a Ré em veículos com transmissão manual, ou mova a alavanca seletora de mudança de marchas para a posição P (Estacionamento) em veículos com transmissão automática.
- O macaco deve ser utilizado em um nível firme do solo.
- Fabricante do macaco
- Data de produção
- Empresa representante e endereço

1

2

3

4

5

6

7

8

9

10

11



Declaração de Conformidade EC do macaco

- 1
- 2
- 3
- 4
- 5
- 6
- 7
- 8
- 9
- I

**CE**

**EC Declaration of Conformity**  
according to EC Machinery Directive 2006/42/EC

We, **FRONTEC CO., LTD.**  
**2091-12 Jeongwang 2(i)-dong Siheung-si Gyeonggi-d ,Korea**  
declare under our sole responsibility that the product

**Product** : JACK-ASSY  
**Type Designation(s)** : 1200KG, 1000KG, 800KG, 700KG, 500KG  
**Serial No.** : N/A (prototype)  
**Year of Manufacture** : 2013

to which this declaration relates is in conformity with the following standard(s) or other normative document(s);

EN ISO12100 (2010)	Safety of machinery - General principles for design – Risk assessment and risk reduction
EN 1494/A1 (2008)	Mobile or movable jacks and associated lifting equipment

following the provisions of Directive(s):

2006/42/EC	Directive on the approximation of the laws of Member States relating to machinery (OJ L157 Jun. 9. 2006)
------------	--

Siheung-si Gyeonggi-d ,Korea / 15.07.2013 SOO HONG, MIN President 

(Place and date of issue)(Name and signature or equivalent making of authorized person)

\* T.C.F Compiling Location:  
- Address: PRIBORSKA 280, 739 42 FRYDEK MISTEK,CHLEBOVICE, CZECH REPUBLIC  
- Team: Purchase team  
- Company name: HANWHA L&C CZECH s.r.o

OUM074110L



## REBOCANDO O VEÍCULO

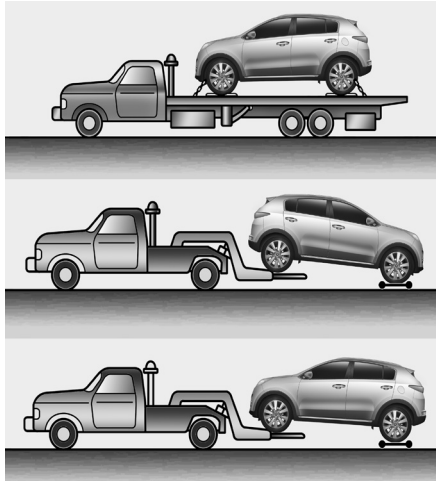

### Serviço de reboque

Se for necessário rebocar o veículo em uma emergência, recomendamos que isso seja feito por uma Concessionária Autorizada KIA ou por um serviço de socorro mecânico adotado pela KIA. São necessários procedimentos apropriados de levantamento e reboque para evitar que sejam causados danos ao veículo. É recomendado o uso de carrinhos para reboque (1) ou guinchos tipo plataforma.

Em veículos com tração nas 4 rodas, o veículo deve ser rebocado com um levantador de rodas e carrinhos ou plataforma, com todas as rodas fora do piso.

### ⚠ CUIDADO

*Os veículos com tração nas 4 rodas não devem ser rebocados com as rodas no piso. Isto pode causar graves danos à transmissão ou ao sistema de tração nas 4 rodas.*

Em veículos com tração somente nas rodas dianteiras, é aceitável rebocar o veículo com as rodas traseiras no piso (sem carrinhos) e as rodas dianteiras fora do piso.

Se qualquer das rodas carregadas ou componentes da suspensão estiver danificado, ou se o veículo precisar ser rebocado com as rodas da frente apoiadas no chão, utilize um carinho para reboque sob as rodas dianteiras.

Quando for rebocado por um guincho comercial e não forem usados carrinhos para reboque, a frente do veículo deve sempre ser elevada, não a traseira.

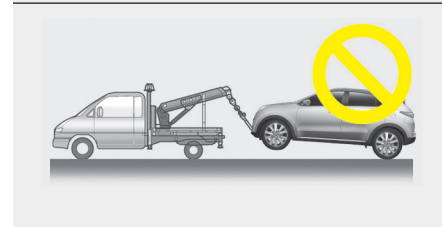
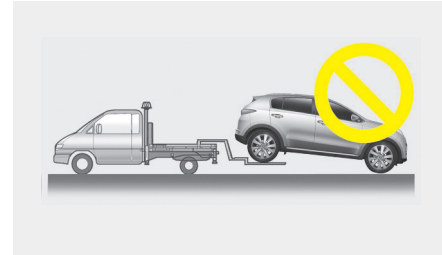

### ⚠ CUIDADO

- Não reboque o veículo com as rodas dianteiras no solo, pois isto pode causar danos ao veículo.
- Não reboque o veículo com guinchos de modelos mais antigos. Utilize aqueles que levantam as rodas ou os do tipo plataforma.



## O que fazer em caso de emergência

1

Quando for rebocar o veículo em uma emergência, sem os carrinhos para reboque:

2

1. Coloque o interruptor de ignição na posição ACC;

3

2. Coloque a alavanca seletora de mudança de marchas na posição N (Neutro);

4

3. Solte o freio de estacionamento.

5

### ⚠ CUIDADO

*Não colocar a alavanca seletora de mudança de marchas na posição N (Neutro) pode causar danos internos à transmissão.*

6

7

8

9

1

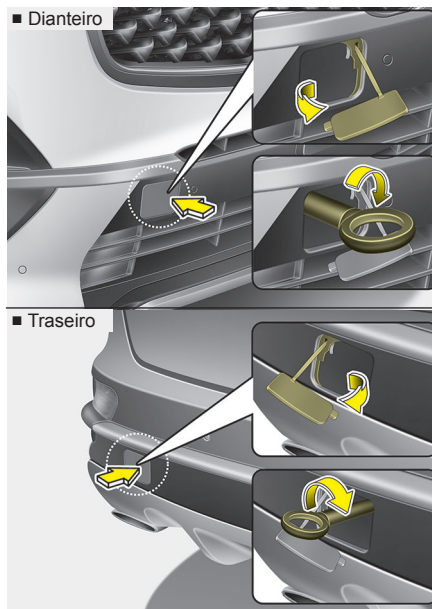

### Gancho removível para reboque (se equipado)

1. Abra o porta-malas e remova o gancho para reboque da caixa de ferramentas.
2. Remova a cobertura do orifício, pressionando a parte superior (Dianteiro) ou inferior (Traseiro) da cobertura que fica no para-choque.

3. Instale o gancho para reboque girando-o no sentido horário no orifício até que ele fique bem firme.

4. Remova o gancho para reboque e instale a cobertura depois do uso.



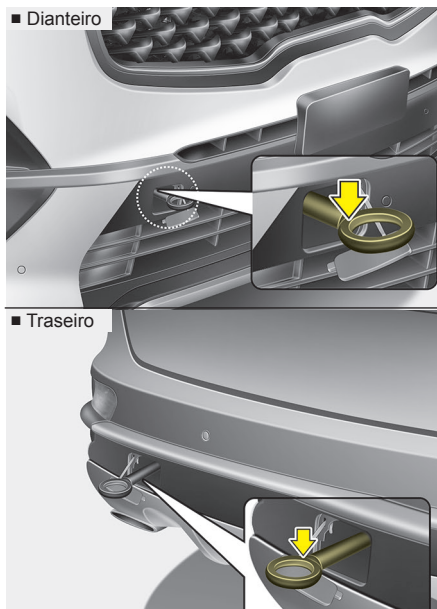

### Rebocando o veículo em uma emergência

Se o reboque for realmente necessário, recomenda-se que seja feito por uma Concessionária Autorizada KIA ou por um serviço de socorro mecânico adotado pela KIA.

Se este serviço não estiver disponível, o veículo pode ser temporariamente rebocado utilizando um cabo ou uma corrente presa aos ganchos para reboque de emergência, que ficam embaixo da frente (ou traseira) do veículo. Tenha extremo cuidado quando for rebocar o veículo. O motorista deve ficar dentro do veículo para esterçá-lo e acionar os freios.

O reboque desta maneira só pode ser feito em pistas pavimentadas por uma curta distância e em baixa velocidade. Além disso, as rodas, os eixos, o trem de força, a direção e os freios devem estar todos em boas condições.

- Não utilize os ganchos para reboque para tirar um veículo da lama, areia ou outras condições das quais o veículo não possa andar por seus próprios meios.
- Evite rebocar um veículo mais pesado que o veículo que está rebocando.
- Os motoristas de ambos os veículos devem se comunicar frequentemente.

### ⚠ CUIDADO

- **Coloque uma fita para reboque no gancho de reboque.**
- **Usar uma parte do veículo que não os ganchos para reboque, para rebocar o veículo, pode danificar a carroçaria.**
- **Utilize apenas um cabo ou corrente especificamente destinado para rebocar veículos. Prenda o cabo ou corrente seguramente no gancho para reboque do veículo.**

- Antes do reboque de emergência, verifique se os ganchos não estão quebrados ou danificados.
- Prenda o cabo ou corrente de reboque seguramente no gancho.
- Não dê solavancos no gancho. Aplique uma força constante e uniforme.
- Para evitar danificar o gancho, não puxe pelo lado ou verticalmente. Sempre puxe reto e para frente.

1

2

3

4

5

6

7

8

9

10



## O que fazer em caso de emergência

### ⚠️ ATENÇÃO

**1** Tenha extremo cuidado ao rebocar o veículo.

**2** • Evite partidas bruscas ou manobras erráticas que imporiam tensões excessivas no gancho para reboque de emergência e no cabo ou corrente de reboque. O gancho e o cabo ou a corrente de reboque podem se romper e causar sérios danos pessoais ou materiais.

**3** • Se o veículo que está sendo rebocado mal pode se mover, não continue a rebocar. Entre em contato com uma Concessionária Autorizada KIA ou um serviço de socorro mecânico adotado pela KIA para pedir ajuda.

**4** • Reboque o veículo o mais em linha reta possível.

**5** • Afaste-se do veículo durante o reboque.

**6**

**7**

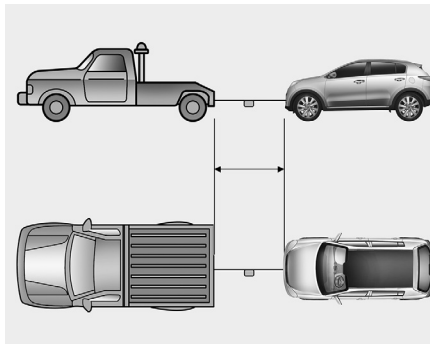

- Use uma fita para reboque com menos de 5m de comprimento. Prenda um pedaço de pano branco ou vermelho (com cerca de 30 cm de largura) no meio da fita para facilitar a visualização.
- Dirija cuidadosamente de modo que a fita para reboque não fique frouxa durante o trajeto.

### *Precauções ao rebocar o veículo em uma emergência*

- Coloque o interruptor de ignição na posição ACC, para que o volante de direção não trave.
- Coloque a alavanca seletora de mudança de marchas em N (Neutro).
- Solte o freio de estacionamento.
- Pressione o pedal do freio com mais força que o normal, pois os freios estarão com o desempenho reduzido.
- Será necessário maior esforço de esterçamento, pois a direção servo-assistida não estará funcionando.
- Se você estiver trafegando por uma longa descida, os freios podem superaquecer e o desempenho ficará reduzido. Pare com uma certa frequência e deixe os freios esfriarem.



 **CUIDADO**

- Transmissão automática

- *Se o veículo estiver sendo rebocado com as quatro rodas no chão, ele só pode ser rebocado pela frente. Certifique-se que a transmissão esteja na posição Neutro (N). Deixe a direção destravada, colocando o interruptor de ignição na posição ACC. No veículo que está sendo rebocado deve haver um motorista para acionar o volante de direção e os freios.*
- *Para evitar danos sérios à transmissão automática, limite a velocidade do veículo a 15km/h (10mph) e trafegue menos de 1,5km quando estiver sendo rebocado.*
- *Antes de rebocar, verifique se há vazamento de fluido da transmissão automática sob o veículo. Se o fluido estiver vazando, deve ser utilizado um guincho tipo plataforma ou carrinhos para reboque.*

1

2

3

4

5

6

7

8

9

I

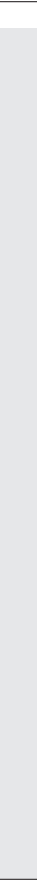



**Compartimento do motor / 8-2**

**Serviços de manutenção / 8-3**

**Manutenção pelo proprietário / 8-6**

**Manutenção periódica programada / 8-8**

**Explicação sobre os itens de  
manutenção programada / 8-9**

**Óleo do motor / 8-13**

**Líquido de arrefecimento do motor / 8-15**

**Fluido de freios/embreagem / 8-19**

**Fluido do limpador do para-brisa / 8-20**

**Freio de estacionamento / 8-21**

**Filtro de ar / 8-22**

**Filtro de ar do sistema de climatização / 8-24**

**Palhetas do limpador / 8-26**

**Bateria / 8-29**

**Rodas e pneus / 8-33**

1

2

3

4

5

6

7

## Manutenção

8

**Fusíveis / 8-45**

**Lâmpadas / 8-63**

**Cuidados com a aparência / 8-78**

**Sistema de controle de emissões / 8-85**

9

1



## COMPARTIMENTO DO MOTOR

### ■ Motor Flex (Etanol/Gasolina) (Nu 2.0L - MPI)

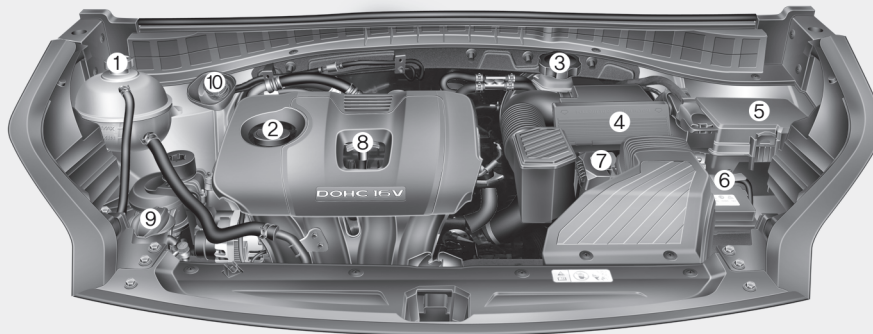

1. Reservatório do líquido de arrefecimento do motor
2. Tampa do bocal de enchimento de óleo
3. Reservatório do fluido de freio / embreagem (se equipado)
4. Filtro de ar
5. Caixa de fusíveis
6. Terminal negativo da bateria
7. Terminal positivo da bateria
8. Vareta de medição do óleo do motor
9. Reservatório do fluido do lavador do para-brisa
10. Reservatório de Gasolina para Partida a Frio

\* O compartimento do motor do veículo pode diferir do mostrado na figura acima.

QOL075094BR

## SERVIÇOS DE MANUTENÇÃO

Você deve tomar muito cuidado a fim de evitar danos ao veículo e ferimentos pessoais sempre que efetuar quaisquer procedimentos de manutenção ou de inspeção.

Serviço de reparação inadequado, incompleto ou insuficiente poderá resultar em problemas operacionais no veículo o que poderia levar a danos ao veículo, acidente ou ferimentos pessoais.

Ao longo deste capítulo, estão descritos alguns procedimentos de manutenção, limpeza e inspeção, que devem ser realizados no seu veículo KIA.

No caso de inspeções e limpeza, por serem rotineiras e de simples execução, o proprietário deve estar familiarizado com os corretos procedimentos a fim de executá-los naturalmente, sempre que necessário.

Com relação às manutenções, os procedimentos aqui descritos são passados a título de informação. É de responsabilidade do proprietário assegurar que as manutenções em seu veículo sejam executadas somente em Concessionárias Autorizadas KIA, sempre que necessário ou nos períodos determinados pelo Plano de Manutenção Periódica Programada.

### Responsabilidade do proprietário

#### \* NOTA

**Serviço de Manutenção e Conservação dos Registros são de responsabilidade do proprietário.**

Recomendamos que o seu veículo seja revisado e reparado apenas por uma Concessionária Autorizada Kia.

Você deve arquivar os documentos que evidenciem que a manutenção correta foi realizada no veículo, conforme o plano de manutenção apresentado no Manual de Garantia e Manutenção do Veículo.

Estas informações são necessárias para que seja estabelecido o cumprimento em relação às exigências de manutenção e serviço requeridas pela garantia do veículo.

As informações detalhadas de garantia são fornecidas em seu Manual de Garantia e Manutenção.

Reparos e ajustes necessários em decorrência de manutenção inadequada ou de falta de manutenção não são cobertos pela garantia contratual do veículo.

### Precauções relativas à manutenção realizada pelo proprietário

A realização imprópria ou incompleta de serviços pode resultar em problemas. Esta seção lhe dá instruções somente para os itens de manutenção que são mais fáceis de realizar.

Conforme explicado anteriormente nesta seção, vários procedimentos podem ser feitos somente por uma Concessionária Autorizada KIA com ferramentas especiais.

#### \* NOTA

**A manutenção inadequada feita pelo proprietário durante o período de garantia afetará a cobertura dada pela garantia contratual do veículo. Para detalhes, leia o Manual de Garantia e Manutenção fornecido com o veículo. Se não tiver certeza sobre qualquer procedimento de inspeção ou manutenção, deixe que o trabalho seja feito por uma Concessionária Autorizada KIA.**

1

2

3

4

5

6

7

8

9

10

1

2

3

4

5

6

7

8

9

1

### **⚠️ ATENÇÃO – Serviço de Manutenção**

- Realizar o trabalho de manutenção num veículo pode ser perigoso. Você pode ficar gravemente ferido enquanto realiza alguns dos procedimentos de manutenção. Se você não tiver conhecimento e experiência suficientes, ou as ferramentas e equipamentos adequados para fazer o trabalho, deixe que o mesmo seja feito por uma Concessionária Autorizada KIA.
- Trabalhar no compartimento do motor com o motor funcionando é perigoso. É mais perigoso ainda quando você usa jóias, cabelo comprido ou roupas folgadas. Elas podem ficar enroscadas nas partes móveis e resultar em ferimentos. Portanto, se você tiver de deixar o motor funcionando enquanto trabalha sob o capô, certifique-se que você prendeu o cabelo, retirou todas as jóias (especialmente anéis, correntes, pulseiras, relógios e cordões), gravatas, cachecóis e peças semelhantes, antes de chegar perto do motor ou da ventoinha de arrefecimento.

### **⚠️ CUIDADO**

- *Não coloque objetos pesados ou aplique força excessiva sobre a tampa do motor (se equipado) ou peças relacionadas ao combustível.*
- *Se for inspecionar o sistema de combustível (linhas do combustível e dispositivos de injeção do combustível), recomendamos contatar uma Concessionária Autorizada Kia.*
- *Não trafegue por um longo período de tempo com a tampa do motor (se equipado) removida.*
- *Quando verificar o compartimento do motor, não vá para perto de local com fogo.*  
*Combustível, fluido do limpador etc. são óleos inflamáveis que podem causar incêndio.*
- *Antes de encostar na bateria, nos cabos de ignição e na fiação elétrica, você deve desconectar o terminal “-” da bateria. Você poderá levar um choque elétrico da corrente elétrica.*

(Continua)

(Continuação)

- *Se for remover a cobertura do revestimento interno com uma chave (-), tenha cuidado para não danificar a cobertura.*
- *Tenha cuidado ao substituir e limpar as lâmpadas, para evitar queimaduras ou choques elétricos.*

### **⚠️ CUIDADO**

*Assegure-se, antes de realizar qualquer procedimento de manutenção, inspeção ou limpeza em seu veículo, de estar familiarizado com o correto procedimento. Serviços inadequados, incompletos ou insuficientes podem, além de não trazer benefícios, causar danos ao seu veículo e comprometer a sua Garantia.*

### **⚠️ ATENÇÃO**

*Tentativas de realizar serviços em seu veículo sem o devido conhecimento e condições adequadas de segurança podem resultar em danos pessoais.*





### Manual de garantia e manutenção

Este manual acompanha todos os veículos KIA zero km e deve ser mantido junto ao veículo por toda a vida útil.

Nele encontram-se as informações relativas à Garantia KIA e ao Plano de Manutenção Periódica Programada, bem como os registros das manutenções e formulários de identificação do veículo.

### \* NOTA

Somente uma Concessionária Autorizada KIA está autorizada a realizar serviços no seu veículo.

### Garantia

O seu veículo KIA é coberto pela Garantia KIA durante o período ou quilometragem explicitados no Manual de Garantia e Manutenção. Esta Garantia, em linhas gerais, pode cobrir os defeitos relacionados à falha de material e de fabricação, de acordo com as normas, condições, prazos e exceções, explicitados naquele manual específico.

Para entender e poder usufruir destes benefícios, leia completa e atentamente todo o Manual de Garantia e Manutenção e, caso haja alguma dúvida, consulte prontamente a sua Concessionária Autorizada KIA.

### Precauções no compartimento do motor (somente para Diesel)

- O injetor funciona a alta voltagem (máximo 200v). Portanto, os seguintes acidentes podem ocorrer:
  - O contato direto com um injetor ou com sua fiação pode causar choque elétrico ou lesões nos seus músculos ou seu sistema nervoso.
  - A onda eletromagnética dos injetores em funcionamento pode fazer com que um marca-passo apresente defeito.
- Siga as dicas de segurança dadas abaixo quando for verificar o compartimento do motor com o motor funcionando:
  - Não toque nos injetores, nas fiações e no computador do motor com o motor funcionando.
  - Não remova os conectores dos injetores com o motor funcionando.
  - Pessoas que usam marca-passo não devem se aproximar do motor quando o motor estiver sendo ligado ou estiver funcionando.

1

2

3

4

5

6

7

8

9

1

## MANUTENÇÃO PELO PROPRIETÁRIO

1

As listas a seguir são verificações e inspeções que devem ser feitas pelo proprietário ou por uma Concessionária Autorizada KIA, nas frequências indicadas, para ajudar a assegurar um funcionamento seguro e confiável do veículo.

2

Quaisquer condições adversas devem ser encaminhadas para a análise de uma Concessionária Autorizada KIA, o mais rápido possível.

3

4

Estas verificações de Manutenção pelo Proprietário geralmente não são cobertas pelas garantias do fabricante e você poderá ser cobrado pela mão de obra, peças e lubrificantes utilizados.

5

6

7

8

9

1

### Programa de manutenção pelo proprietário

#### *Quando você parar para reabastecer:*

- Verifique o nível do óleo do motor.
- Verifique o nível do líquido de arrefecimento no reservatório.
- Verifique o nível do fluido do lavador do para-brisa.
- Verifique a pressão e o estado dos pneus, incluindo o estepe.

### **⚠ ATENÇÃO**

**Tenha cuidado ao verificar o nível do fluido de arrefecimento do motor quando o motor estiver quente. Líquido muito quente e vapor podem espirrar sob pressão, causando lesões graves.**

#### *Enquanto estiver trafegando:*

- Observe quaisquer mudanças no som do escapamento ou qualquer odor dos gases de escape dentro do veículo.
- Verifique se há vibrações no volante de direção. Observe qualquer esforço maior para o esterçamento ou folga no volante, ou mudança na posição do volante.
- Fique atento se o veículo constantemente vira levemente ou “puxa” para um dos lados quando trafegando em uma pista plana e bem conservada.
- Quando estiver freando, observe se há sons estranhos, se o veículo puxa para um lado, se o curso do pedal de freio está aumentado ou se o pedal de freio está “duro”, e verifique-os.
- Se ocorrer qualquer patinação ou mudança no funcionamento da transmissão, verifique o nível do fluido da transmissão.
- Verifique o funcionamento da transmissão manual, incluindo o funcionamento da embreagem.
- Verifique o funcionamento da posição P (Estacionamento) da transmissão automática.
- Verifique o freio de estacionamento.
- Verifique se há vazamento de fluidos sob o veículo (o gotejar de água do sistema de ar condicionado após o uso é normal).



### ***Pelo menos mensalmente:***

- Verifique o nível do líquido de arrefecimento no reservatório.
- Verifique o funcionamento de todas as luzes externas, incluindo as de freio, de setas e do pisca-alerta.
- Verifique a pressão de todos os pneus incluindo o estepe.

### ***Pelo menos duas vezes ao ano (por exemplo, na Primavera e Outono):***

- Verifique as mangueiras do radiador, do aquecedor e do ar condicionado, quanto a vazamento ou danos.
- Verifique o jato do lavador do para-brisa e o funcionamento do limpador. Limpe as lâminas do limpador com um pano limpo, umedecido com fluido de lavagem.
- Verifique o alinhamento dos faróis.
- Verifique o silencioso, os tubos de exaustão, as proteções e os grampos.
- Verifique os cintos de segurança quanto a desgaste e funcionamento.
- Verifique se os pneus estão gastos e se as porcas das rodas estão bem presas.

### ***Pelo menos uma vez por ano:***

- Limpe os furos de drenagem da carroçaria e das portas.
- Lubrifique as dobradiças e as guias das portas e as dobradiças do capô do motor.
- Lubrifique as travas e os fechos das portas e do capô do motor.
- Lubrifique as vedações de borracha das portas.
- Verifique o sistema de ar condicionado.
- Inspeccione e lubrifique as articulações e controles da transmissão automática.
- Limpe a bateria e os terminais.
- Verifique o nível do fluido de freio.

1

2

3

4

5

6

7

8

9

I



## Manutenção

### MANUTENÇÃO PERIÓDICA PROGRAMADA

1

2

3

4

5

6

7

8

9

1

Para obter continuamente as vantagens que seu veículo pode lhe oferecer, com conforto, economia e segurança, o proprietário deve garantir que seu veículo seja submetido à Manutenção Periódica Programada elaborada especialmente para este fim. Para tanto, o Manual de Garantia e Manutenção que acompanha seu veículo contém o Plano de Manutenção Periódica Programada, o qual descreve os itens do veículo a serem verificados e sua periodicidade.

No caso do veículo ser submetido a condições especiais, diferentes das que usualmente um veículo enfrenta, instruções específicas são descritas naquele manual.

#### Responsabilidade do proprietário

O proprietário exerce um papel fundamental na Garantia de seu veículo KIA. Portanto, consulte o Manual de Garantia e Manutenção para obter maiores informações sobre as Responsabilidades do Proprietário, a fim de estar apto a receber os benefícios que esta Garantia pode lhe proporcionar.

#### Concessionárias Autorizadas KIA

Somente as Concessionárias Autorizadas KIA estão aptas e autorizadas a realizar serviços em seu veículo.

As Concessionárias Autorizadas KIA possuem técnicos treinados na fábrica, peças originais KIA e ferramentas especiais de serviço, podendo assim oferecer a melhor e mais segura assistência ao proprietário e ao seu veículo.

#### Peças originais KIA

Para obter de seu veículo o máximo de desempenho, conforto e segurança que ele pode lhe proporcionar, exija sempre que somente Peças Originais KIA sejam utilizadas em seu veículo. Peças não originais, além de poder prejudicar o proprietário e seu veículo, comprometem a Garantia. Para informações detalhadas consulte o Manual de Garantia e Manutenção.

#### \* NOTA

O Manual de Garantia e Manutenção contém as informações e conceitos relativos à Garantia KIA e à Manutenção Periódica Programada de seu veículo.



## EXPLICAÇÃO SOBRE OS ITENS DE MANUTENÇÃO PROGRAMADA

### Óleo e filtro de óleo do motor

O óleo e o filtro de óleo do motor devem ser substituídos nos intervalos especificados no Manual de Garantia e Manutenção. Se o veículo estiver sendo utilizado em condições severas, serão necessárias trocas mais frequentes do óleo e do filtro de óleo.

### Correias de acionamento

Inspeção todas as correias de acionamento quanto a evidências de cortes, trincas, desgaste excessivo ou saturação por óleo e troque-as se necessário. As correias de acionamento devem ser inspecionadas periodicamente quanto à tensão adequada, e ajustadas conforme necessário.

#### CUIDADO

*Quando for inspecionar a correia, posicione o interruptor de ignição em LOCK/OFF ou ACC.*

### Filtro de combustível cartucho (para motor diesel)

Um filtro entupido pode limitar a velocidade à qual um veículo é dirigido, danificar o sistema de controle de emissões e causar múltiplos problemas, tal como uma partida difícil. Se uma quantidade excessiva de material estranho se acumular no tanque de combustível, o filtro pode precisar ser trocado mais frequentemente. Depois de instalar um filtro novo, deixe o motor funcionar por vários minutos e verifique se há vazamentos nas conexões. Os filtros de combustível devem ser instalados por uma Concessionária Autorizada KIA.

### Linhas de combustível, mangueiras de combustível e conexões

Verifique as linhas e as mangueiras de combustível e as conexões quanto a vazamentos e danos. Leve o veículo a uma Concessionária Autorizada KIA para fazer a troca de qualquer peça danificada ou com vazamento.

 **ATENÇÃO - Somente diesel**  
Nunca trabalhe no sistema de injeção com o motor funcionando ou dentro de 30 segundos depois de ter desligado o motor. A bomba de alta pressão, a distribuição de combustível, os injetores e os tubos de alta pressão estão sujeitos a alta pressão mesmo depois que o motor foi desligado. O jato de fluido produzido pelos vazamentos de combustível pode causar sérios danos se ele tocar o corpo de uma pessoa. Pessoas que utilizam marca-passo não devem se aproximar a mais de 30cm da ECU ou do chicote dentro do compartimento do motor com o motor funcionando, pois as altas correntes no sistema de controle eletrônico do motor produzem campos magnéticos consideráveis.

1

2

3

4

5

6

7

8

9

I

1

### Mangueira de vapor (para motor a gasolina) e tampa do bocal de enchimento de combustível

A mangueira de vapor e a tampa do bocal de enchimento de combustível devem ser inspecionadas nos intervalos especificados no Manual de Garantia e Manutenção. Certifique-se que uma nova mangueira de vapor ou uma nova tampa do bocal de enchimento de combustível seja colocada corretamente.

2

3

4

5

6

7

8

9

10

### Mangueiras de ventilação do vácuo do cárter (se equipado)

Inspeção a superfície das mangueiras quanto a evidências de danos causados pelo calor e/ou danos mecânicos. Borracha dura e quebradiça, trincas, rasgos, cortes, abrasões e inchaços indicam deterioração. Deve-se prestar particular atenção ao examinar as superfícies dessas mangueiras próximas de fontes de calor, tais como as que estiverem próximas do coletor de exaustão.

Inspeção o curso das mangueiras para se assegurar que elas não entrem em contato com qualquer fonte de calor, cantos vivos ou partes móveis que possam causar danos pela ação do calor ou desgaste mecânico. Inspeção todas as conexões das mangueiras, tais como grampos e acoplamentos, para se certificar que eles estejam bem firmes e que não existam vazamentos. As mangueiras devem ser substituídas imediatamente se houver qualquer evidência de deterioração ou dano.

### Filtro de ar

Recomendamos que o filtro de ar seja substituído por uma Concessionária Autorizada KIA.

### Velas de ignição (para motor a gasolina/flex)

Certifique-se de instalar velas de ignição novas, com a especificação correta.

#### ATENÇÃO

**Não desconecte e inspecione as velas de ignição com o motor quente, pois você poderá se queimar.**

### Folgas das válvulas (para motor a gasolina)

Verifique se há ruído excessivo nas válvulas e/ou vibração no motor e ajuste se necessário. Uma Concessionária Autorizada KIA deve realizar este serviço.



### Sistema de arrefecimento

Verifique os componentes do sistema de arrefecimento, tais como radiador, reservatório do líquido de arrefecimento, mangueiras e conexões quanto a vazamentos e danos. Substitua quaisquer peças danificadas.

### Líquido de arrefecimento

O líquido de arrefecimento deve ser substituído nos intervalos especificados no Manual de Garantia e Manutenção.

### Fluido da transmissão manual (se equipado)

Inspecione o fluido da transmissão manual de acordo com o plano de manutenção periódico programado.

### Fluido da transmissão automática (se equipado)

O fluido da transmissão automática não precisa ser verificado sob condições normais de uso.

Recomendamos que o fluido da transmissão automática seja substituído em uma Concessionária Autorizada KIA de acordo com o plano de manutenção periódico programado.

### \* NOTA

A cor do fluido da transmissão automática é basicamente vermelha.

Conforme o veículo vai sendo utilizado o fluido da transmissão automática começa a ficar mais escuro. Isto é uma condição normal e você não deve julgar o momento de substituir o fluido com base em sua cor alterada.



### CAUIDADO

*O uso de fluidos não especificados pode resultar em problemas e falha da transmissão.*

*Utilize somente o fluido especificado para a transmissão automática (veja “Lubrificantes Recomendados e Capacidades” no capítulo 9).*

1

2

3

4

5

6

7

8

9

I

1

### Mangueiras e linhas de freio

Verifique visualmente quanto à instalação adequada, esfolamento, trincas, deterioração e qualquer vazamento. Substitua qualquer peça que esteja deteriorada ou danificada imediatamente.

2

3

### Fluido de freio/embreamento (se equipado)

4

Verifique o nível do fluido de freio/embreamento no reservatório. O nível deve estar entre as marcas "MIN" e "MAX" na lateral do reservatório. Utilize apenas fluido de freio/embreamento em conformidade com as especificações DOT-3 ou DOT-4.

5

6

### Freio de estacionamento

7

Inspecione o sistema do freio de estacionamento incluindo a alavanca (ou o pedal) do freio de estacionamento e os cabos.

8

9

### Pastilhas, pinças e discos dos freios a disco

1

Verifique as pastilhas quanto a desgaste excessivo, desbalanceamento e desgaste dos discos e vazamentos de fluido pelas pinças.

### Parafusos de montagem da suspensão

Verifique as conexões da suspensão para ver se estão soltas ou danificadas. Reaperte com o torque especificado.

### Caixa da direção, braços e coifas do pivô do braço inferior

Com o veículo parado e com o motor desligado, verifique se há folga excessiva no volante de direção.

Verifique os braços quanto a empenamento e danos. Verifique as coifas de borracha e os pivôs quanto a deterioração, trincas ou danos. Substitua quaisquer peças danificadas.

### Eixos motrizes e coifas

Verifique os eixos motrizes, as coifas e as braçadeiras quanto a trincas, deterioração ou danos. Substitua quaisquer peças danificadas e, se necessário, coloque graxa.

### Fluido refrigerante do ar condicionado (se equipado)

Verifique as linhas e as conexões do ar condicionado quanto a vazamentos e danos.





## ÓLEO DO MOTOR

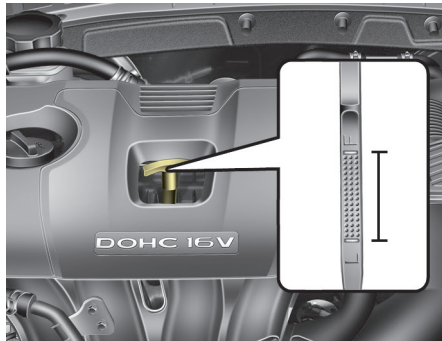

### Verificação do nível de óleo do motor

1. Pare o veículo num local plano.
2. Ligue o motor e deixe-o atingir a temperatura normal de funcionamento.
3. Desligue o motor e aguarde alguns minutos (cerca de 5 minutos) para que o óleo retorne ao cárter.
4. Retire a vareta medidora de nível, limpe-a e reintroduza-a completamente.

### **⚠ ATENÇÃO – Mangueira do radiador**

Tenha muito cuidado para não tocar a mangueira do radiador quando for verificar ou adicionar óleo no motor, pois ela pode estar quente o suficiente para queimá-lo.

5. Retire a vareta novamente e verifique o nível. O nível deve estar entre F (Máximo) e L (Mínimo).

### **⚠ CUIDADO**

- Não coloque óleo para motor em excesso. Isto pode danificar o motor.
- Não espirre óleo de motor quando for adicionar ou trocar óleo. Se você derrubar óleo no compartimento do motor, limpe imediatamente.
- Ao limpar a vara de medição do nível do óleo, utilize um pano limpo. Se misturado com outros detritos, poderá causar danos ao motor.

### **⚠ CUIDADO - Motor diesel**

Colocar óleo para motor em excesso pode causar danos e ruído excessivo no motor. Isto pode levar a danos no motor, aumentos abruptos da rotação do motor, ruído na combustão e emissão de fumaça branca.

1

2

3

4

5

6

7

8

9

1

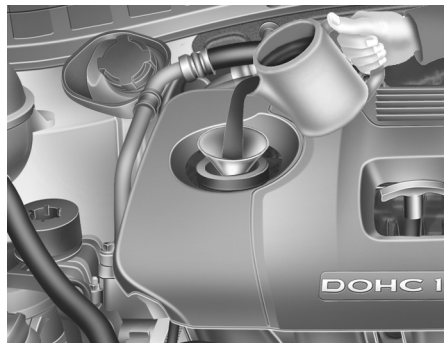

1

2

3

4

5

Se o nível estiver em L ou próximo dele, acrescente óleo o suficiente para elevar o nível até F. **Não ultrapasse este nível.**

6

**Utilize um funil para ajudar a evitar que o óleo espirre nos componentes do motor.**

7

8

*Use somente o óleo para motor especificado (veja "Lubrificantes Recomendados e Capacidades" no capítulo 9).*

9

1

### Troca do óleo do motor e do filtro

Leve o veículo a uma Concessionária Autorizada KIA para substituir o óleo do motor e o filtro de óleo de acordo com o Manual de Garantia e Manutenção.

#### **⚠ ATENÇÃO**

O óleo usado do motor pode causar irritação e câncer de pele se ficar em contato com a pele por longos períodos de tempo. O óleo usado do motor contém produtos químicos que causaram câncer em animais de laboratório. Sempre proteja a pele lavando as mãos muito bem, com sabão e água morna, o mais rápido possível depois de manusear o óleo usado.

## LÍQUIDO DE ARREFECIMENTO DO MOTOR

O sistema de arrefecimento de alta pressão tem um reservatório que contém líquido de arrefecimento aditivado com anticongelante para todos os climas. O reservatório é preenchido na fábrica. Verifique a proteção do anticongelante e o nível do líquido de arrefecimento pelo menos uma vez por ano, no início do inverno e antes de viajar para um local de clima mais frio.

### CUIDADO

- *Se o motor superaquecer devido ao baixo nível do líquido de arrefecimento do motor, acrescentar líquido de arrefecimento repentinamente pode causar rachaduras no motor. Para evitar danos, acrescente o líquido de arrefecimento lentamente e em pequenas quantidades.*
- *Não utilize o veículo se não houver líquido de arrefecimento no motor. Isso poderá causar problemas na bomba d'água, gripagem no motor etc.*

### Verificando o nível do líquido de arrefecimento

#### ATENÇÃO



#### Remoção da tampa do radiador

- Nunca tente retirar a tampa do radiador enquanto o motor estiver funcionando ou quente. Fazer isso poderá causar danos ao sistema de arrefecimento e ao motor. O líquido de arrefecimento ou vapor quente também podem causar graves lesões.
- Desligue o motor e aguarde até que tenha esfriado. Mesmo assim, tome muito cuidado ao retirar a tampa do radiador. Enrole um pano grosso ao redor da mesma e gire-a no sentido anti-horário lentamente até a primeira parada. Afaste-se enquanto a pressão estiver sendo liberada do sistema de arrefecimento.

(Continua)

#### (Continuação)

Quando você tiver certeza de que toda a pressão foi liberada, pressione a tampa para baixo, ainda usando o pano grosso e continue girando-a no sentido anti-horário para retirá-la.

- Mesmo se o motor não estiver funcionando, não retire a tampa do radiador ou o bujão de drenagem, enquanto motor e o radiador estiverem quentes. O líquido de arrefecimento e o vapor ainda podem sair sob pressão, causando graves lesões.

1

2

3

4

5

6

7

8

9

I

1

2

3

4

5

6

7

8

9

1

### ⚠️ ATENÇÃO



O motor elétrico (do ventilador de arrefecimento) é controlado pela temperatura do líquido de arrefecimento do motor, pela sua pressão e pela velocidade do veículo. O ventilador pode, algumas vezes, funcionar mesmo que o motor não esteja ligado. Tenha extremo cuidado quando for trabalhar próximo das lâminas do ventilador, de modo que você não sofra lesões pelas lâminas em movimento. Conforme a temperatura do motor diminui, o motor elétrico desliga automaticamente. Esta é uma condição normal.

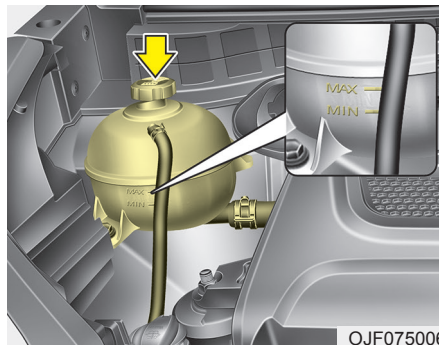

OJF075006

Verifique a condição e as conexões de todas as mangueiras do sistema de arrefecimento e mangueiras do aquecedor. Troque quaisquer mangueiras dilatadas ou deterioradas.

O nível de líquido de arrefecimento deve ser mantido entre as marcas F (MAX) e L (MIN) na lateral do reservatório de líquido de arrefecimento quando o motor estiver frio.

Se o nível do líquido de arrefecimento estiver baixo, adicione líquido de arrefecimento especificado para proteção contra congelamento e corrosão. Encha o reservatório até o nível F, mas não ultrapasse este nível. Se forem necessárias adições frequentes, procure uma Concessionária Autorizada KIA para uma inspeção do sistema de arrefecimento.

### \* NOTA

Certifique-se que a tampa do reservatório está devidamente fechada após completar o aditivo.

Caso contrário o motor pode superaquecer durante a condução.

- Visão frontal do compartimento do motor
- Tipo A



- Tipo B



1. Verifique se a etiqueta da tampa do reservatório está alinhada (conforme demonstrado na figura acima).

■ Visão traseira do compartimento do motor

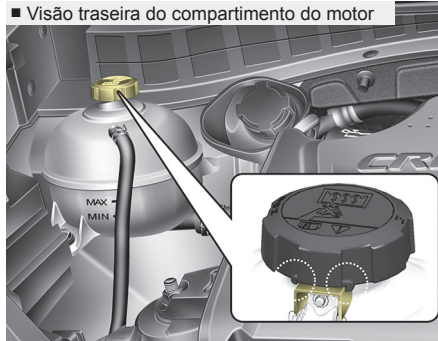

2. Certifique-se que as ranhuras internas da tampa do reservatório estão seguramente travadas no ressalto-trava do reservatório (conforme demonstrado na figura acima).

### Líquido de arrefecimento do motor recomendado

- Quando for adicionar líquido de arrefecimento use apenas água desionizada ou água desmineralizada, e nunca misture água mineral na mistura de líquido de arrefecimento colocada na fábrica. Uma mistura inadequada para o líquido de arrefecimento pode resultar em sérios defeitos e danos no motor.
- O motor do veículo possui partes de alumínio que devem ser protegidas por líquido de arrefecimento à base de etilenoglicol para prevenir corrosão e congelamento.
- NÃO USE líquido de arrefecimento à base de álcool ou metanol, e não os misture com o líquido de arrefecimento especificado.
- Não use líquido de arrefecimento que contenha mais de 60% ou menos de 35% de anticongelante, o que reduziria a eficiência da solução.

Para obter a porcentagem de mistura, consulte a tabela a seguir.

Temperatura Ambiente	Porcentagem de Mistura (volume)	
	Solução Anticongelante	Água
-15°C (5°F)	35	65
-25°C (-13°F)	40	60
-35°C (-31°F)	50	50
-45°C (-49°F)	60	40

1

2

3

4

5

6

7

8

9

I

1

2

3

4

5

6

7

8

9

1

### **⚠ ATENÇÃO**



#### **Tampa do radiador**

Não remova a tampa do reservatório do radiador enquanto o motor e o radiador estiverem quentes. Líquido de arrefecimento muito quente pode espirrar sob pressão causando sérios danos ou lesões.

### **Troca do líquido de arrefecimento do motor**

Recomendamos que o líquido de arrefecimento do motor seja substituído por uma Concessionária Autorizada Kia.

### **⚠ CUIDADO**

*Coloque um pano grosso ao redor do bocal do radiador antes de adicionar o líquido de arrefecimento, para evitar que o líquido de arrefecimento derrame nas peças do motor, tal como no alternador.*

### **⚠ ATENÇÃO – Líquido de arrefecimento**

- Não utilize o líquido de arrefecimento que vai no radiador nem um anticongelante no reservatório do fluido de lavagem do para-brisa.
- O líquido de arrefecimento que vai no radiador pode obscurecer severamente a visibilidade quando for borrifado no para-brisa e pode causar a perda de controle do veículo e danos na pintura e nos acabamentos.



## FLUIDO DE FREIOS/EMBREAGEM (SE EQUIPADO)

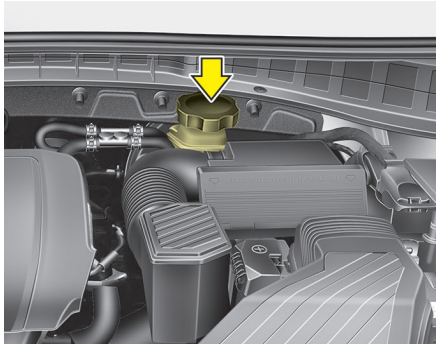

### Verificando o nível do fluido de freio/embreamento

Verifique o nível do fluido no reservatório periodicamente. O nível do fluido deve estar entre as marcas MAX e MIN na lateral do reservatório.

Antes de remover a tampa do reservatório e acrescentar fluido de freio/embreamento, limpe a área ao redor da tampa do reservatório completamente para evitar a contaminação do fluido de freio/embreamento.

Se o nível estiver baixo, adicione fluido até o nível MAX. O nível irá cair com a quilometragem acumulada. Essa é uma condição normal associada ao desgaste natural dos componentes dos freios.

Se o nível de fluido estiver excessivamente baixo, recomendamos levar o veículo a uma Concessionária Autorizada KIA.

*Use apenas o fluido de freio especificado (veja "Lubrificantes Recomendados ou Capacidades" no capítulo 9).*

Nunca misture diferentes tipos de fluidos.

### ⚠️ ATENÇÃO

**- Perda de fluido de freio/embreamento**  
No caso do sistema de freio/embreamento necessitar que o fluido seja completado frequentemente, o veículo deve ser inspecionado por uma Concessionária Autorizada KIA.

### ⚠️ ATENÇÃO – Fluido de freio / embreamento

Quando for trocar ou adicionar fluido de freio/embreamento, manuseie-o cuidadosamente. Não deixe entrar em contato com os olhos. Se o fluido de freio/embreamento vier a entrar em contato com os olhos, lave-os imediatamente com uma grande quantidade de água fresca e limpa. Vá a um médico para examinar os seus olhos o mais rápido possível.

### ⚠️ CUIDADO

*Não permita que o fluido de freio/embreamento entre em contato com a pintura do veículo, pois isto danificará a pintura. Fluido de freio/embreamento que tenha sido exposto ao ar por um longo período de tempo nunca deve ser utilizado, pois a sua qualidade não pode ser garantida. Ele deve ser descartado adequadamente. Não coloque o tipo errado de fluido. Por exemplo, apenas algumas gotas de óleo mineral, como o óleo do motor, no sistema de freio/embreamento pode danificar as peças do sistema.*

1

2

3

4

5

6

7

8

9

1



## FLUIDO DO LIMPADOR DO PARA-BRISA

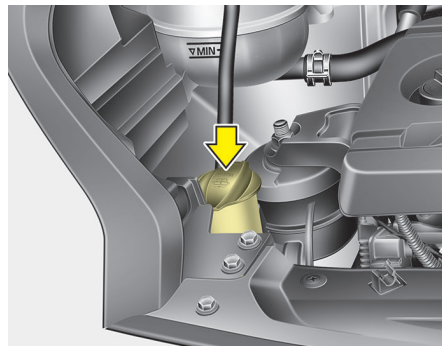

1

2

3

4

5

### Verificando o nível do fluido do limpador do para-brisa

6

O reservatório é translúcido de modo que você pode verificar o nível com uma rápida inspeção visual.

7

Verifique o nível de fluido no reservatório e acrescente fluido se necessário. Pode ser usada água pura se você não tiver fluido de lavagem disponível. Contudo, use um fluido de lavagem para para-brisa com características anticongelantes em climas frios, para evitar o congelamento.

8

9

1

### **⚠ ATENÇÃO** – Líquido de arrefecimento

- Não use líquido de arrefecimento ou anticongelante para radiador no reservatório de fluido do lavador do para-brisa.
- O líquido de arrefecimento do radiador pode prejudicar a visibilidade quando espirrado sobre o para-brisa e pode causar perda de controle do veículo ou danos à pintura e aos acabamentos da carroçaria.
- O fluido do limpador do para-brisa contém um pouco de álcool e pode se tornar inflamável sob certas circunstâncias. Não permita que faíscas ou chamas entrem em contato com o fluido de lavagem ou com o reservatório. Podem ocorrer danos ao veículo ou aos seus ocupantes.
- O fluido do limpador do para-brisa é venenoso para as pessoas e os animais. Não beba e evite entrar em contato com o fluido do lavador do para-brisa, pois podem ocorrer danos pessoais sérios ou mesmo fatais.





## FREIO DE ESTACIONAMENTO

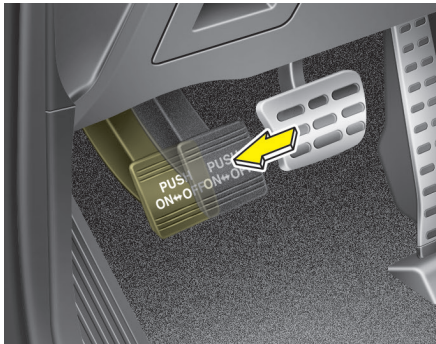

### Verificação do freio de estacionamento

#### Tipo A

Verifique se o curso do freio de estacionamento está dentro da especificação quando o pedal for pressionado com uma força de 20kg (44 lb, 196N). O freio de estacionamento sozinho também deve ser capaz de segurar o veículo em local com inclinação razoável. Se o curso for maior ou menor que o especificado, tenha o freio de estacionamento ajustado por uma Concessionária Autorizada KIA.

**Curso: 4 a 5 entalhes**

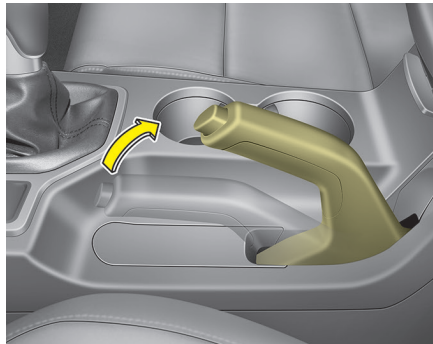

#### Tipo B

Verifique o curso do freio de estacionamento, contando o número de 'cliques' ouvidos ao aplicá-lo a partir da posição liberada. O freio de estacionamento sozinho também deve ser capaz de segurar o veículo em local com inclinação razoável. Se o curso for maior ou menor que o especificado, tenha o freio de estacionamento ajustado por uma Concessionária Autorizada KIA.

**Curso: 6 a 7 "cliques" a uma força de 20kg (44 lbs, 196 N)**

- 1
- 2
- 3
- 4
- 5
- 6
- 7
- 8
- 9
- 10

## FILTRO DE AR

1

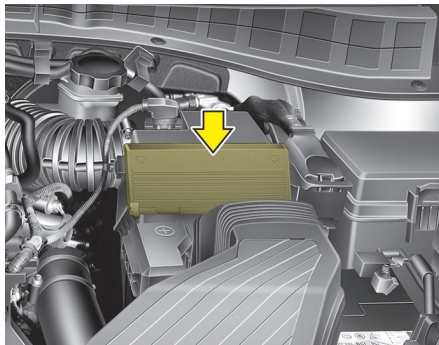

2

3

4

5

### Substituição do filtro

Ele deve ser substituído quando necessário, e não deve ser lavado.

6

Você pode limpar o filtro quando for inspecionar o elemento filtrante.

7

Limpe o filtro utilizando ar comprimido.

8

9

1

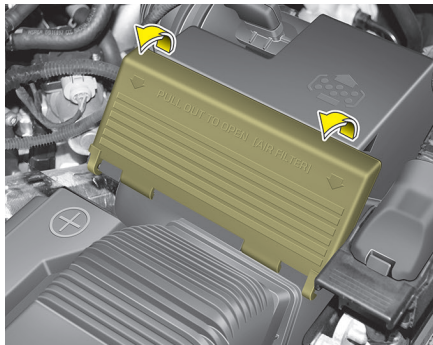

1. Puxe a tampa do filtro de ar para cima.

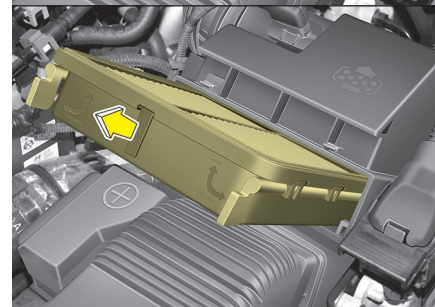
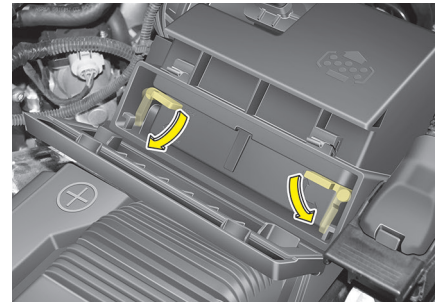

2. Destrave-a, girando a alavanca de desbloqueio para baixo.
3. Retire o filtro de ar para substituí-lo.

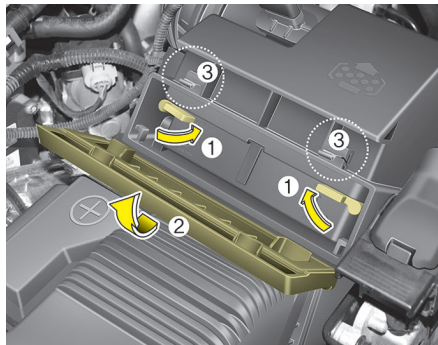

4. Puxe a alavanca (1) para a posição LOCK (Travado).
5. Levante a cobertura (2) até que os ganchos na cobertura estiverem seguramente fixados em seus locais de trava (3).
6. Verifique se a cobertura está firmemente instalada.

Substitua o elemento de acordo com o Plano de Manutenção Periódica Programada.

Se o veículo for usado em áreas extremamente empoeiradas ou arenosas, substitua este elemento com mais frequência do que nos intervalos recomendados. (Consulte o Manual de Garantia e Manutenção para as Condições Especiais.)

**! CUIDADO**

- Não dirija sem o filtro de ar; isto resultará em desgaste excessivo do motor.
- Quando for remover o filtro de ar, tenha cuidado para que não entre poeira ou sujeira na entrada de ar, o que pode causar danos.
- Recomendamos a utilização de peças originais KIA.

1

2

3

4

5

6

7

8

9

I



## Manutenção

### FILTRO DE AR DO SISTEMA DE CLIMATIZAÇÃO

#### Inspeção do filtro

O filtro de ar do sistema de climatização deve ser substituído periodicamente conforme o plano de manutenção. Se o veículo é utilizado em cidades muito poluídas ou em estradas empoeiradas por um longo período, ele deve ser inspecionado com mais frequência e substituído mais cedo. Quando você substituir o filtro de ar do sistema de climatização, substitua-o seguindo o procedimento dado a seguir, tendo o cuidado de evitar danos a outros componentes.

Substitua o filtro de acordo com a Manutenção Periódica Programada.

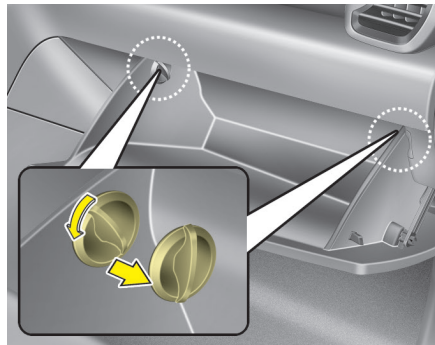

1. Abra o porta-luvas e remova as buchas de ambos os lados.

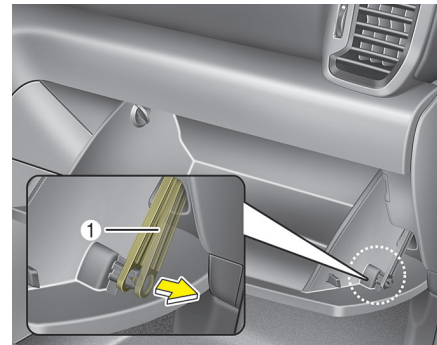

2. Com o porta-luvas aberto, puxe a alça de apoio (1).

1

2

3

4

5

6

7

8

9

1



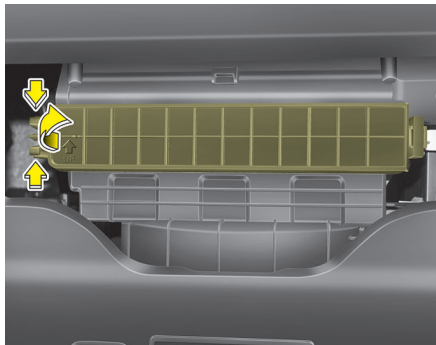

3. Remova a tampa do filtro de ar do sistema de climatização enquanto pressiona a trava no lado direito da tampa.

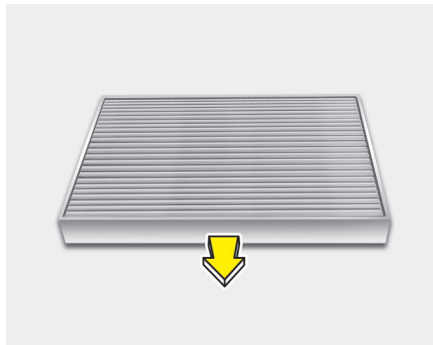

4. Substitua o filtro de ar do sistema de climatização.  
5. Monte na ordem inversa à remoção.

**\* NOTA**

Quando substituir o filtro de ar do sistema de climatização, instale-o adequadamente. Caso contrário, o sistema poderá produzir ruído e a eficiência do filtro ficará prejudicada.

1

2

3

4

5

6

7

8

9

I

## PALHETAS DO LIMPADOR

1

2

3

4

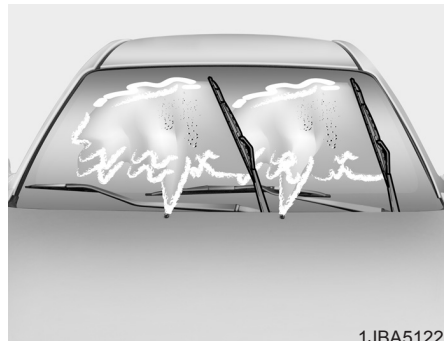

1JBA5122

5

### Inspeção das palhetas

6

#### \* NOTA

Ceras quentes comerciais aplicadas por postos de lavagem fazem com que o para-brisa fique difícil de limpar.

7

8

9

1

A contaminação do vidro ou das palhetas do limpador com material estranho pode reduzir a eficiência dos limpadores do para-brisa. Fontes comuns de contaminação são insetos, seiva de árvores e tratamentos com cera quente usados por alguns postos de lavagem. Se as palhetas não estiverem limpando adequadamente, limpe o vidro e as palhetas com um bom limpador ou detergente suave e enxágue completamente com água limpa.

#### CUIDADO

*Para evitar danos às palhetas do limpador, não use gasolina, querosene, removedor de tinta, ou outros solventes nas palhetas ou próximo delas.*

### Substituição das palhetas

Quando os limpadores não estiverem limpando adequadamente, as palhetas podem estar gastas ou rachadas, necessitando ser trocadas.

#### CUIDADO

*Para evitar danos aos braços do limpador ou outros componentes, não tente mover o limpador manualmente.*

#### CUIDADO

*O uso de palhetas do limpador fora de especificação pode resultar em defeito e falha dos limpadores.*



**Palhetas do limpador do para-brisa**

1. Levante o braço do limpador e gire o conjunto da palheta do limpador para expor o grampo plástico de travamento.

**⚠ CUIDADO**

**Não deixe o braço do limpador cair sobre o para-brisa, pois ele pode lascar ou trincar o para-brisa.**

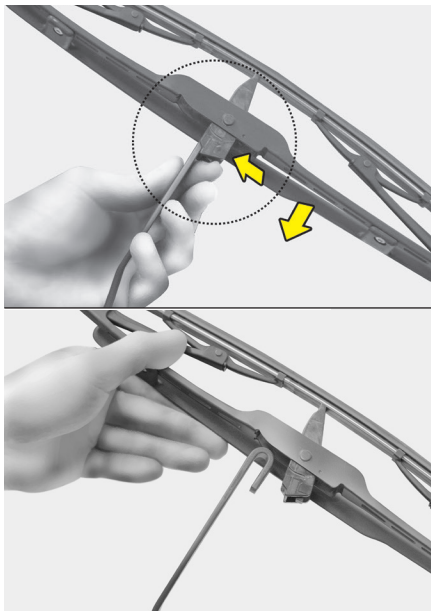

2. Comprima o grampo e deslize o conjunto da palheta para baixo.
3. Levante-o para fora do braço.
4. Instale o conjunto da palheta na sequência inversa de remoção.

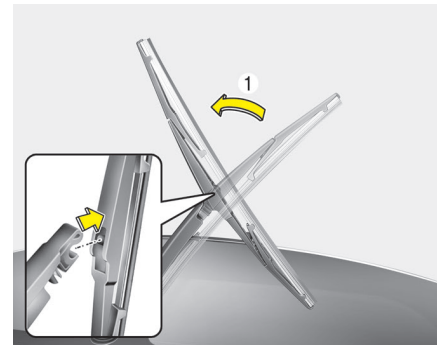

**Palheta do limpador do vidro traseiro**

1. Levante o braço do limpador e retire o conjunto da palheta do limpador.

1

2

3

4

5

6

7

8

9

1



## Manutenção

1

2

3

4

5

6

7

8

9

1

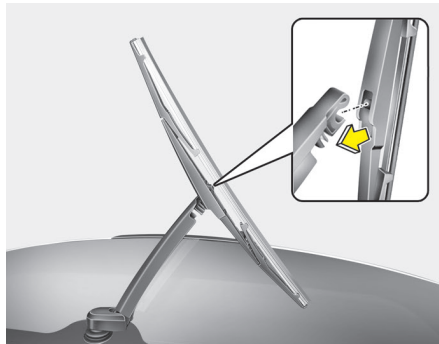

2. Instale o novo conjunto de palhetas, introduzindo a parte central na ranhura do braço do limpador até que fique encaixado no lugar.

3. Certifique-se de que o conjunto da palheta seja instalado firmemente, tentando puxá-lo levemente.

Para evitar danos aos braços do limpador ou outros componentes, recomendamos que a palheta do limpador seja substituída por uma Concessionária Autorizada Kia.





## BATERIA

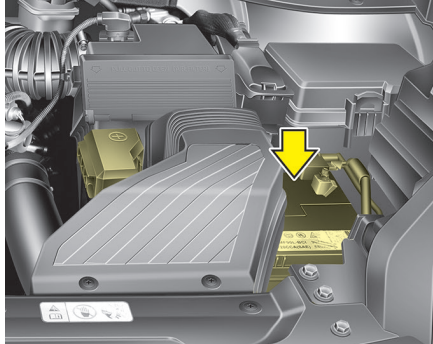

### Para um melhor desempenho da bateria:

- Mantenha a bateria firmemente montada.
- Mantenha a parte superior da bateria limpa e seca.
- Mantenha os terminais e conexões limpos, apertados e recobertos com vaselina ou graxa para terminais.
- Limpe imediatamente qualquer respingo de eletrólito que tenha saído da bateria com uma solução de água e bicarbonato de sódio.
- Se o veículo for permanecer sem uso por um período prolongado, desligue os cabos da bateria.

### \* NOTA

A bateria do veículo é basicamente livre de manutenção. Se a bateria do seu veículo tiver a marca LOWER ou UPPER na lateral, então é possível verificar o nível de eletrólito. Este nível deve estar entre as marcas LOWER (baixa) e UPPER (alta). Se o nível de eletrólito estiver baixo, será necessário acrescentar água destilada (desmineralizada) (nunca acrescente ácido sulfúrico ou outros eletrólitos). Ao reabastecer, tenha cuidado para não borrifar a bateria e componentes adjacentes. E não preencha as células da bateria em excesso, pois isso pode causar corrosão em outras peças. Em seguida, aperte bem as tampas da célula. Recomendamos contatar uma Concessionária Autorizada Kia.

### ⚠ ATENÇÃO – Perigos da Bateria



Leia sempre as seguintes instruções com atenção antes de manusear a bateria.



Mantenha cigarros acesos e quaisquer outras chamas ou faíscas afastadas da bateria.



O hidrogênio, que é um gás altamente combustível, está sempre presente nas células das baterias e pode explodir se houver alguma ignição.



Mantenha as baterias fora do alcance de crianças, pois elas contêm ÁCIDO SULFÚRICO altamente corrosivo. Não permita que o ácido da bateria entre em contato com a pele, olhos, roupas e a pintura do veículo.

(Continua)

1

2

3

4

5

6

7

8

9

1

1



Se o eletrólito entrar em contato com seus olhos, lave-os bem com água limpa por pelo menos 15 minutos e consulte um médico imediatamente.

2

3

Se o eletrólito entrar em contato com sua pele, lave completamente a área. Se você sentir dor ou uma sensação de queimadura, consulte um médico imediatamente.

4

5



Use proteção para os olhos quando for carregar ou trabalhar próximo da bateria. Sempre que for trabalhar em um local fechado, providencie ventilação.

6

7

8



Uma bateria sucateada inadequadamente pode ser prejudicial ao meio ambiente e à saúde humana. Sucateie a bateria de acordo com as leis onde você reside.

9

1

(Continua)

(Continuação)



A bateria contém chumbo. Não a descarte após o uso. Recomendamos contatar uma Concessionária Autorizada Kia.

- Ao levantar uma bateria de caixa plástica, a pressão excessiva na caixa poderá fazer com que o ácido da bateria vaze, resultando em lesões. Levante-a com um dispositivo adequado ou com as mãos em cantos opostos.
- Nunca tente dar carga na bateria quando os terminais da bateria estiverem conectados.
- O sistema elétrico de ignição trabalha em alta voltagem. Nunca toque nestes componentes com o motor funcionando ou com a ignição ligada.

Não seguir os avisos dados acima pode resultar em lesões sérias ou mesmo fatais.

 **CUIDADO**

- *Quando não for utilizar o veículo por um longo período de tempo em uma região com temperatura baixa, separe a bateria e guarde-a em um local fechado.*
- *Sempre carregue a bateria integralmente, para evitar danos ao alojamento da bateria em locais com temperatura baixa.*
- *Conectar dispositivos elétricos não autorizados na bateria causará a descarga da bateria. Nunca utilize dispositivos não autorizados.*

■ Exemplo

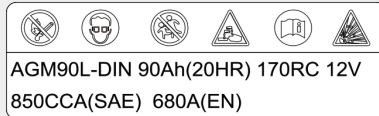

OUM074113L

\* A etiqueta da bateria do veículo pode diferir da ilustração acima.

### Etiqueta de capacidade da bateria

1. AGM90L-DIN : nome da bateria do modelo KIA
2. 90Ah (20HR) : capacidade nominal (em horas Ampère)
3. 170RC : capacidade de reserva nominal (em min.)
4. 12V : tensão nominal
5. 850CCA (SAE) : teste de corrente a frio em ampéres, conforme SAE
6. 680A : teste de corrente a frio em ampéres, conforme EN

### Recarga da bateria

- Se a bateria descarregar em um curto período de tempo (devido, por exemplo, aos faróis ou luzes internas terem sido deixados acesos enquanto o veículo não estava em uso) recarregue-a por 10 horas (carga lenta).
- Se a bateria descarregar gradualmente devido a altas cargas elétricas enquanto o veículo estiver sendo usado, recarregue-a com 20-30A por duas horas.

### ⚠ ATENÇÃO – Recarga da bateria

Ao recarregar a bateria, observe as seguintes precauções:

- A bateria deve ser retirada do veículo e colocada num local com boa ventilação.
- Não traga cigarros, faíscas ou chamas para perto da bateria.
- Observe a bateria enquanto ela estiver carregando e pare ou reduza a intensidade de carregamento se as células da bateria começarem a demonstrar gaseificação (fervura) violenta ou se a temperatura do eletrólito de qualquer célula exceder a 49°C.
- Use proteção para os olhos ao verificar a bateria durante o carregamento.

(Continua)



1

- Desconecte o carregador de bateria na seguinte ordem:

2

1. Desligue o interruptor principal do carregador de bateria.

3

2. Retire a presilha negativa do terminal negativo da bateria.

4

3. Retire a presilha positiva do terminal positivo da bateria.

5

6

7

8

9

1

## ATENÇÃO

- Antes de realizar a manutenção ou recarregar a bateria, desligue todos os acessórios e o motor.
- O cabo negativo da bateria deve ser removido primeiro e instalado por último quando a bateria estiver desconectada.
- A operação relacionada à bateria é recomendada à uma Concessionária Autorizada Kia.

## CUIDADO

- *Mantenha a bateria longe de água ou qualquer outro líquido.*
- *Para sua segurança, utilize somente peças originais Kia.*

## Rearme de alguns itens

Alguns itens devem ser rearmados depois que a bateria descarregou ou foi desconectada:

- Levantamento/abaixamento automático dos vidros
- Teto solar
- Computador de bordo
- Sistema de climatização
- Sistema de Memória Integrado
- Áudio

## RODAS E PNEUS

### Cuidados com os pneus

Para melhor manutenção dos pneus, segurança e máxima economia de combustível, você deve sempre manter as pressões recomendadas de enchimento dos pneus e ficar dentro dos limites de carga e distribuição de pesos recomendados para o seu veículo.

### Pressões de enchimento recomendadas com os pneus frios

A pressão de todos os pneus (incluindo o estepe) deve ser verificada com os pneus frios. "Pneus frios" significa que o veículo ficou parado por pelo menos três horas ou trafegou menos que 1,6km.

As pressões recomendadas devem ser mantidas para melhor dirigibilidade, melhor controle do veículo e desgaste mínimo dos pneus.

Para obter as pressões de enchimento recomendadas, veja "Rodas e Pneus" no capítulo 9.

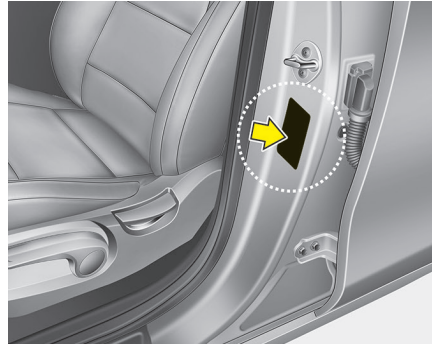

Todas as especificações (tamanho e pressão) podem ser encontradas na etiqueta afixada no veículo.

### ⚠️ ATENÇÃO – Baixa pressão

Uma baixa pressão (10psi (libras) (70kPa) ou mais) pode levar a um aquecimento muito grande dos pneus, causando estouro, separação da banda de rodagem e outras falhas que podem resultar na perda do controle do veículo, levando a lesões sérias ou mesmo fatais. Este risco é maior em dias quentes e quando estiver dirigindo por longos períodos em alta velocidade.

### ⚠️ CUIDADO

- *A pressão dos pneus abaixo do recomendado também resulta em desgaste excessivo, dirigibilidade insatisfatória e pouca economia de combustível. A deformação da roda também é possível. Mantenha a pressão dos pneus nos valores adequados. Se um pneu necessitar ser inflado frequentemente, faça com que ele seja verificado por uma Concessionária Autorizada KIA.*
- *O inflamento excessivo produz um trafegar duro, problemas de controle, desgaste excessivo no centro da banda de rodagem e uma maior possibilidade de danos oriundos de defeitos existentes na pista.*



1

**⚠ CUIDADO**

- *Pneus quentes normalmente excedem as pressões recomendadas para os pneus frios em 4 a 6 psi (libras) (28 a 41 kPa). Não tire ar dos pneus quentes para ajustar a pressão ou os pneus ficarão com pressão menor que a recomendada.*
- *Certifique-se de reinstalar as tampas das válvulas de enchimento. Sem as tampas, sujeira ou umidade podem entrar nas válvulas e causar vazamento de ar. Se as tampas foram perdidas, instale novas tampas assim que possível.*

2

3

4

5

6

7

**⚠ ATENÇÃO – Pressão dos pneus**

O enchimento excessivo ou a falta de enchimento pode reduzir a vida útil do pneu, afetar adversamente o controle do veículo e causar um problema súbito no pneu. Isto poderá resultar em perda do controle do veículo.

8

9

1

**⚠ CUIDADO – Pressão dos pneus**

*Sempre observe o seguinte:*

- *Verifique a pressão dos pneus quando eles estiverem frios (depois que o veículo ficou parado por pelo menos três horas ou tenha trafegado por menos que 1,6km desde que foi ligado).*
- *Verifique a pressão do estepe cada vez que verificar a pressão dos outros pneus.*
- *Nunca sobrecarregue o veículo. Tenha o cuidado de não sobrecarregar o rack de bagagens do veículo, se o veículo tiver um rack.*
- *Pneus gastos e velhos podem causar acidentes. Se a banda de rodagem estiver bem gasta ou se os pneus foram danificados, substitua-os.*

**Verificação da pressão de enchimento**

Verifique os pneus uma ou mais vezes por mês.  
Verifique também a pressão do estepe.

**Como fazer a verificação**

Utilize um manômetro de boa qualidade para verificar a pressão dos pneus. Não é possível dizer se os pneus estão adequadamente cheios simplesmente olhando para eles. Os pneus radiais podem parecer adequadamente cheios mesmo se eles estiverem com pouca pressão. Verifique a pressão de enchimento quando os pneus estiverem frios. “Pneus frios” significa que o veículo ficou parado por pelo menos três horas ou trafegou menos do que 1,6km.



Remova a tampa da válvula. Pressione o manômetro firmemente na válvula para obter a pressão. Se a pressão do pneu frio estiver no valor recomendado indicado no pneu e na etiqueta de informações de carga, não será necessário nenhum ajuste. Se a pressão estiver baixa, adicione ar até atingir a pressão recomendada.

Se o pneu ficar cheio demais, libere o excesso de ar apertando o pequeno pino de metal que fica dentro da válvula. Verifique a pressão novamente com o uso do manômetro. Certifique-se de recolocar as capas das válvulas nas válvulas. Elas ajudam a evitar vazamentos e mantêm sujeira e umidade afastadas.

### ATENÇÃO

- **Inspecione os pneus frequentemente quanto à correta pressão, bem como quanto à desgaste e danos. Utilize sempre um manômetro adequado para pneus.**
- **Pneus com muita ou pouca pressão se desgastam desigualmente causando má dirigibilidade, perda de controle do veículo e falhas repentinas, levando a acidentes e lesões sérias ou mesmo fatais. As pressões recomendadas para pneus frios para o veículo podem ser encontradas neste Manual e na etiqueta de pressões dos pneus que fica no batente central da porta do motorista.**
- **Pneus gastos podem causar acidentes. Substitua os pneus que estiverem gastos, que apresentarem desgaste irregular ou que estiverem danificados.**
- **Lembre-se de verificar também a pressão do estepe. A KIA recomenda verificar a pressão do estepe toda vez que a pressão dos outros pneus for verificada.**

### Rodízio dos pneus

Para equalizar o desgaste dos pneus, recomenda-se que os mesmos sejam alternados a cada 10.000km, ou antes, caso ocorra desgaste irregular.

Quando fizer o rodízio, verifique o balanceamento dos pneus.

Ao fazer o rodízio, verifique a existência de desgaste desigual ou algum dano. O desgaste anormal é geralmente causado por pressão incorreta do pneu, alinhamento inadequado das rodas, rodas não balanceadas, frenagens muito fortes ou curvas muito fechadas. Procure por saliências ou ressaltos na banda de rodagem ou na lateral dos pneus. Troque o pneu se você encontrar um destes problemas. Troque o pneu se você puder ver as lonas. Após o rodízio, certifique-se de deixar as pressões dos pneus dianteiros e traseiros conforme as especificações e verifique o aperto das porcas.

Veja “Rodas e Pneus” no capítulo 9.

1

2

3

4

5

6

7

8

9

1



## Manutenção

1

Com estepe tamanho normal  
(Somente para veículos sem o sistema TPMS)

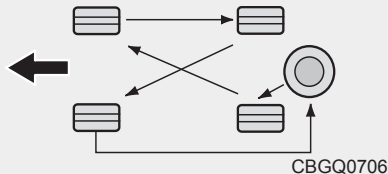

2

3

Sem o uso do estepe

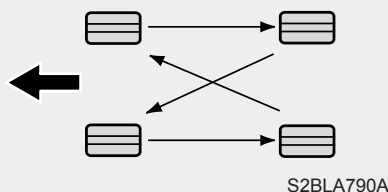

4

5

6

Com pneus radiais (se equipado)

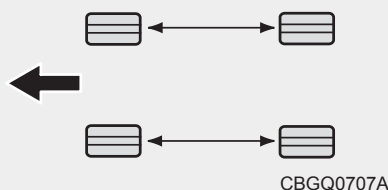

7

8

As pastilhas do freio a disco devem ser inspecionadas quanto a desgaste, sempre que for feito o rodízio de pneus.

9

1

### \* NOTA

Faça o rodízio de pneus radiais que possuam desenho de banda de rodagem assimétrico somente da frente para a traseira e não da direita para a esquerda.

### ⚠ ATENÇÃO

- Não utilize o estepe compacto (se equipado) para fazer o rodízio.
- Não misture pneus diagonais e radiais sob quaisquer circunstâncias. Isto pode causar má dirigibilidade, levando a lesões sérias ou mesmo fatais, e/ou danos materiais.

### Alinhamento da direção e balanceamento das rodas

Recomenda-se que o alinhamento da direção e o balanceamento das rodas sejam verificados pelo menos a cada 6 meses ou 10.000km (o que primeiro ocorrer), porém observe diariamente o estado geral dos pneus e, semanalmente, sua calibragem.

Caso note desgaste anormal ou excessivo dos pneus, trepidação ou desvio direcional ao rodar, procure imediatamente uma Concessionária Autorizada KIA para inspeção e, caso necessário, correção.

Se você perceber que seu veículo vibra quando trafegando em uma rodovia regular, as rodas podem estar precisando de balanceamento.

Sempre que um pneu for removido da roda, esta deve ser balanceada novamente.

### ⚠ CUIDADO

**Contrapesos inadequados podem danificar as rodas de alumínio. Use somente contrapesos de rodas aprovados.**





### Substituição dos pneus

Se o pneu estiver gasto por igual, aparecerá um indicador de desgaste (A) como uma faixa sólida através da banda de rodagem. Isto mostra que há menos de 1,6mm de banda de rodagem restante no pneu. Troque o pneu quando isto acontecer.

Não espere que esta faixa apareça por toda a banda de rodagem para trocar o pneu.

### \* NOTA

Ao substituir os pneus, recomendamos utilizar os mesmos fornecidos originalmente com o veículo.

Caso contrário, isso afetará o desempenho do trafegar.

### ⚠ CUIDADO

*Quando substituir os pneus, verifique novamente e aperte as porcas da roda após dirigir por cerca de 50 km e verifique novamente após rodar aproximadamente 1.000 km. Se o volante de direção tremer ou o veículo vibrar quando trafegando, significa que o pneu não está equilibrado. Alinhe o equilíbrio do pneu. Se ainda assim o problema não for resolvido, recomendamos contatar uma Concessionária Autorizada Kia.*

### ⚠ ATENÇÃO – Substituição dos pneus

Para reduzir a chance de lesões sérias ou mesmo fatais devido a um acidente causado pela falha dos pneus ou pela perda de controle do veículo:

- Substitua os pneus que estejam gastos, mostrem desgaste excessivo ou que estejam danificados. Pneus gastos podem causar a perda da eficiência de frenagem, do controle direcional e da tração.
- Não trafegue com o veículo se os pneus estiverem com pouca pressão ou com pressão excessiva. Isto pode levar a um desgaste irregular e falhas nos pneus.
- Quando for substituir os pneus, nunca misture pneus radiais com pneus diagonais no mesmo veículo. Você deve substituir todos os pneus (incluindo o estepe) se for mudar de pneus radiais para pneus diagonais.

(Continua)

1

2

3

4

5

6

7

8

9

I

1

2

3

4

5

6

7

8

9

1

(Continuação)

- Utilizar pneus e rodas de tamanhos diferentes daqueles recomendados pode ocasionar má dirigibilidade e mau controle do veículo, resultando em um sério acidente.
- Rodas que não atendam às especificações da KIA podem se ajustar mal e causar danos ao veículo ou má dirigibilidade e mau controle do veículo.
- O ABS funciona comparando a velocidade das rodas. O tamanho do pneu afeta a velocidade da roda. Ao substituir os pneus, todos os 4 pneus devem utilizar o mesmo tamanho originalmente fornecido com o veículo. O uso de pneus de diferentes tamanhos pode fazer com que o ABS (Sistema Antitravamento do Freio) e o ESC (Controle Eletrônico de Estabilidade) funcionem de maneira irregular.

**Substituição do estepe compacto (se equipado)**

O estepe compacto tem vida útil menor que um pneu de tamanho normal. Substitua-o quando as barras do indicador de desgaste puderem ser vistas no estepe compacto. O estepe compacto novo deve ser do mesmo tamanho e ter o mesmo desenho que aquele que foi fornecido com o veículo zero km, e deve ser montado na mesma roda. O estepe compacto não foi projetado para ser montado em uma roda de tamanho normal e a roda do estepe compacto não foi projetada para receber um pneu normal.

**Substituição das rodas**

Ao substituir as rodas de metal por qualquer motivo, troque-as por rodas equivalentes às originais de fábrica em diâmetro, largura e offset.

**⚠ ATENÇÃO**

Uma roda que não seja do tamanho correto pode afetar adversamente a vida útil da roda e dos rolamentos, a capacidade de frenagem e parada, as características de dirigibilidade, a folga até o solo, a folga do pneu até a carroçaria, a calibração do velocímetro, o direcionamento dos faróis e a altura do para-choque.



### Tração dos pneus

A tração nos pneus pode ser reduzida se você trafegar com pneus gastos, com pneus que estejam com pressão inadequada ou em superfícies escorregadias. Os pneus devem ser substituídos quando os indicadores de desgaste aparecerem. Para reduzir a possibilidade de perda de controle, diminua a velocidade sempre que houver chuva, neve ou gelo na pista.

### Manutenção dos pneus

Além de manter a pressão correta, o alinhamento correto ajuda a diminuir o desgaste dos pneus. Se você encontrar um pneu com desgaste desigual, mande verificar o alinhamento das rodas. Quando você instalar pneus novos, certifique-se que as rodas sejam balanceadas. Isto aumentará o conforto ao trafegar e a vida útil dos pneus. Além disso, as rodas sempre devem ser rebalanceadas quando os pneus forem removidos e recolocados nas rodas.

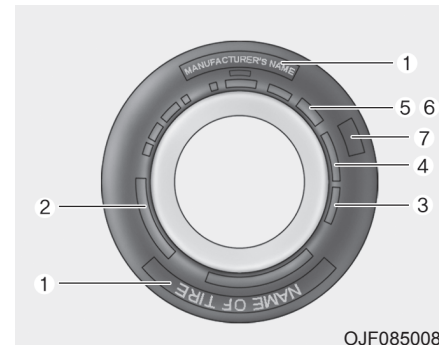

### Informações nas laterais dos pneus

Estas informações identificam e descrevem as características fundamentais do pneu e também fornecem o número de identificação do pneu (TIN) para certificação de normas de segurança. O TIN pode ser utilizado para identificar o pneu em caso de “recall”.

1

2

3

4

5

6

7

8

9

1



## Manutenção

1

### **1. Nome do fabricante ou da marca**

Local onde é mostrado o fabricante ou a marca comercial.

2

### **2. Designação do tamanho dos pneus**

As laterais dos pneus são marcadas com a designação do tamanho do pneu. Você necessitará desta informação quando for trocar os pneus do seu veículo. A seguir há uma explicação do significado das letras e números na designação do tamanho do pneu.

3

Exemplo de designação do tamanho do pneu:

5

(Estes números são dados apenas como exemplo; o designador do tamanho do pneu pode variar dependendo do veículo).

6

7

8

9

1

### **P235/55R19 108T**

P - Tipo de veículo a que se aplica (pneus marcados com o prefixo "P" se destinam a veículos de passageiros ou utilitários leves; entretanto nem todos os pneus tem esta marcação).

235 – Largura do pneu em milímetros.

55 – Altura do pneu. Altura do pneu como uma porcentagem da largura.

R – Código da construção do pneu (radial).

19 – Diâmetro da roda em polegadas.

108 – Índice de Carga. Um código numérico associado à carga máxima que o pneu pode suportar.

T – Símbolo da Faixa de Velocidade. Veja a tabela de faixas de velocidade nesta seção para mais informações.

### **Designação do tamanho da roda**

As rodas também são marcadas com informações importantes que você precisa saber se for substituí-las. A seguir há uma explicação do significado das letras e números na designação do tamanho da roda.

Exemplo de designação do tamanho da roda:

### **7.5JX19**

7.5 – Largura da roda em polegadas.

J – Designação do contorno da roda.

19 – Diâmetro da roda em polegadas.

### Faixas de velocidade dos pneus

A tabela a seguir mostra muitas das diferentes faixas de velocidade normalmente usadas para pneus de veículos de passageiros. O símbolo da faixa de velocidade é parte da designação do tamanho do pneu dada na parede lateral do pneu. Este símbolo corresponde à velocidade máxima segura de operação designada para o pneu.

Símbolo da Faixa de Velocidade	Velocidade Máxima
S	180km/h (112mph)
T	190km/h (118mph)
H	210km/h (130mph)
V	240km/h (149mph)
Z	Acima de 240km/h (149mph)

### 3. Verificação da vida do pneu (TIN: Número de Identificação do Pneu)

Qualquer pneu que tenha mais de 6 anos de vida, baseado na data de fabricação do pneu (incluindo o estepe), deve ser substituído por um novo. Pode-se encontrar a data de fabricação do pneu na sua parede lateral (possivelmente na parte interna do pneu), examinando o código DOT.

O código DOT é uma série de dígitos que consiste de números e letras. A data de fabricação do pneu é dada pelos últimos quatro números (dígitos) do código DOT.

#### DOT: XXXX XXXX OOOO

Os primeiros dígitos do código DOT indicam o código da fábrica, tamanho do pneu e desenho da banda de rodagem, e os últimos quatro dígitos indicam a semana e o ano de fabricação.

Por exemplo,

“DOT: XXXX XXXX 1615 indica que o pneu foi produzido na 16ª semana de 2015.

### ⚠️ ATENÇÃO – Idade dos pneus

Os pneus se degradam com o tempo, mesmo quando não estão sendo utilizados.

Independentemente da banda de rodagem remanescente, é recomendável que os pneus sejam substituídos depois de aproximadamente seis (6) anos de serviço normal. O calor gerado em climas quentes ou condições frequentes de carga pesada podem acelerar o processo de envelhecimento. Não seguir esta orientação pode causar uma falha inesperada nos pneus, levando à perda de controle e a um acidente envolvendo lesões sérias ou mesmo fatais.





## Manutenção

1

### 4. Composição e material das lonas dos pneus

O número de camadas ou lonas de tecido revestido de borracha é indicado no pneu. Os fabricantes de pneus também devem indicar os materiais utilizados nos pneus, que incluem aço, nylon, poliéster e outros. A letra “R” significa que as lonas são radiais; a letra “D” significa que as lonas são diagonais e a letra “B” significa que as lonas são diagonais com correias.

2

3

4

5

### 5. Pressão máxima de inflamento

Este valor é a pressão máxima que pode ser colocada no pneu. Não exceda a pressão máxima. Veja a etiqueta de Informações sobre Pneus e Cargas para obter a pressão recomendada.

6

7

8

9

1

### 6. Carga máxima

Este número indica a carga máxima em quilogramas ou libras que pode ser carregada pelo pneu. Quando for substituir os pneus do veículo, utilize sempre pneus que possuam a mesma carga máxima que os pneus originais de fábrica.

### 7. Grau de qualidade uniforme do pneu

Os graus de qualidade podem ser encontrados, quando aplicáveis, na lateral do pneu, entre o ombro da banda de rodagem e a seção de maior largura.

Por exemplo:

TREADWEAR 200  
TRACTION AA  
TEMPERATURE A

### Desgaste da banda de rodagem (Tread wear)

O grau de desgaste da banda de rodagem é um valor comparativo, baseado no grau de desgaste do pneu quando testado sob condições controladas conforme uma rotina de teste especificada por órgãos governamentais. Por exemplo, um pneu com grau de desgaste 150 se desgastará uma vez e meia mais que outro com grau 100.

O desempenho relativo dos pneus depende das condições reais de uso. Entretanto, o desempenho pode diferir da norma devido a variações nos hábitos ao dirigir, os hábitos de manutenção e diferenças nas características das estradas e no clima.

Estes graus são moldados nas paredes laterais dos pneus de veículos de passageiros.

Os pneus fornecidos nos veículos KIA podem variar com relação a esse grau.





**Tração (Traction) – AA, A, B e C**

Os graus de tração, do mais alto para o mais baixo, são AA, A, B e C e eles representam a capacidade do pneu em parar em pisos molhados, quando medido sob condições controladas, em superfícies de teste de asfalto e concreto especificadas por órgãos governamentais. Um pneu marcado com a letra C tem má performance de tração.

**Temperatura (Temperature) – A, B e C**

As faixas de temperatura são A (a mais alta), B e C. Elas representam a resistência do pneu em dissipar calor, quando testado sob condições controladas em uma roda de teste, especificada por órgãos governamentais, para testes de laboratório em local fechado. Altas temperaturas mantidas por longos períodos podem fazer com que o material do pneu se degenere e reduza sua vida útil; e a temperatura excessiva também pode causar uma falha repentina do pneu. As faixas A e B representam níveis de desempenho em laboratório mais altos que o mínimo exigido pela lei.

**⚠ ATENÇÃO**

**O grau de tração conferido a este pneu é baseado em testes de tração na frenagem trafegando em linha reta e não inclui a aceleração, curvas, aquaplanagem ou características de pico de tração.**

**⚠ ATENÇÃO – Temperatura do pneu**

**As faixas de temperatura para um pneu são estabelecidas para o pneu adequadamente inflado e que não esteja sobrecarregado. Velocidade excessiva, pouca pressão nos pneus e carga excessiva, separadas ou combinadas, podem causar aumento de temperatura e falha repentina do pneu. Isto pode causar a perda do controle do veículo, acidentes e sérios danos pessoais ou mesmo fatais.**

**Pneus baixos (se equipado)**

Pneus baixos, cuja altura é menor de 50, são fornecidos para dar uma aparência esportiva ao veículo.

Como os pneus baixos são otimizados para controle e frenagem, eles podem ser desconfortáveis para trafegar e podem causar mais barulho, comparado com os pneus normais.



1

**Como a parede do pneu baixo é mais curta do que a normal, as rodas e pneus baixos são danificados mais facilmente. Portanto, siga as instruções abaixo:**

2

3

- Quando trafegando sobre uma rodovia irregular ou off road (fora da estrada), dirija com cuidado, pois os pneus e as rodas podem ser danificados. E, após trafegar por estes locais, inspecione os pneus e as rodas.

4

5

- Quando passando sobre buracos, redutores de velocidade, bueiros ou guias de calçadas, dirija devagar para que as rodas e os pneus não sejam danificados.

6

7

- Se o pneu sofrer algum impacto, recomendamos inspecionar as condições do pneu ou contatar uma Concessionária Autorizada KIA.

8

• Para evitar danos aos pneus, inspecione suas condições e pressão a cada 3.000km.

9

1

**⚠ CUIDADO**

- Não é fácil reconhecer um pneu danificado apenas verificando visualmente. Mas se houver o menor indicio de danos no pneu, mesmo que você não possa ver seu dano, tenha o pneu verificado ou substituído, pois esse dano pode causar vazamento de ar do pneu.
- Se o pneu for danificado por ter trafegado em rodovias irregulares, off road (fora da estrada), sobre buracos, bueiros ou guias de calçadas, esses danos não serão cobertos pela garantia contratual do veículo.
- As informações dos pneus podem ser encontradas em sua parede lateral.



## FUSÍVEIS

■ Tipo lâmina

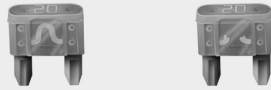

■ Tipo cartucho

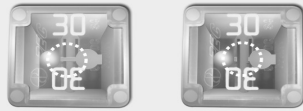

■ Fusível múltiplo

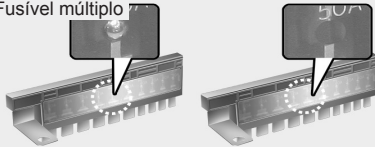

■ BFT

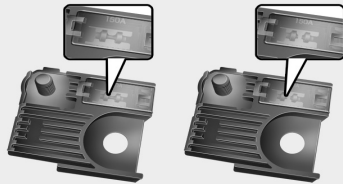

OJF075021

\* Lado esquerdo : Normal  
Lado direito : Queimado

O sistema elétrico dos veículos é protegido contra danos causados por sobrecargas elétricas através de fusíveis.

O veículo possui 2 (ou 3) caixas de fusíveis, uma localizada no painel de acabamento do lado do motorista e a(s) outra(s) no compartimento do motor, perto da bateria.

Se qualquer uma das lâmpadas, acessórios ou controles não funcionar, verifique o fusível do circuito correspondente. Se um fusível queimou, o elemento dentro do fusível estará derretido.

Se o sistema elétrico não estiver funcionando, primeiro verifique a caixa de fusíveis próxima do motorista.

Antes de substituir um fusível, desconecte o cabo do terminal negativo da bateria. Sempre substitua um fusível queimado por outro de mesma capacidade.

Se o novo fusível também queimar, isto indica um problema elétrico. Evite utilizar o sistema envolvido e consulte imediatamente uma Concessionária Autorizada KIA.

São utilizados três tipos de fusíveis: o do tipo lâmina, para baixas amperagens; o do tipo cartucho e o do tipo múltiplo para amperagens maiores.

### ⚠ ATENÇÃO – Substituição de fusíveis

- Nunca substitua um fusível por qualquer outro item que não um outro fusível de mesma capacidade.
- Um fusível de capacidade mais alta pode causar danos e possivelmente um incêndio.
- Nunca instale um fio no lugar de um fusível – mesmo que temporariamente. Ele pode causar danos muito extensos na fiação e possivelmente um incêndio.
- Não modifique ou acrescente arbitrariamente a fiação elétrica do veículo.

### ⚠ CUIDADO

*Não utilize uma chave de fenda ou qualquer outro objeto de metal para remover os fusíveis, pois isto pode causar um curto circuito e danificar o sistema.*

### \* NOTA

A etiqueta da caixa do fusível/relé pode diferir dos itens equipados.

1

2

3

4

5

6

7

8

9

1

1

2

3

4

5

6

7

8

9

1

**⚠ CUIDADO**

- Ao substituir um fusível ou relé queimado por um novo, certifique-se de que o novo fusível ou relé se encaixe perfeitamente na presilha. A má colocação do fusível ou relé pode causar danos à fiação e ao sistema elétrico do veículo, além de um possível incêndio.
- Não remova fusíveis, relés e terminais presos com parafusos ou porcas. Os fusíveis, relés e terminais poderão ser presos incorretamente, causando um possível incêndio. Se fusíveis, relés ou terminais presos com parafusos ou porcas estiverem queimados, recomendamos que você leve seu veículo a uma Concessionária Autorizada KIA.
- Não insira nenhum outro objeto que não fusíveis ou relés nos terminais de fusíveis/relés, tais como uma chave de fenda ou fios. Isso poderá causar falha no contato e defeito no sistema.

(Continua)

**(Continuação)**

- Não conecte chaves de fenda ou chicote do mercado de reposição no terminal originalmente projetado somente para fusíveis e relés. O sistema elétrico do veículo e a parte elétrica do interior poderão ser danificados ou queimados devido à falha de contato.

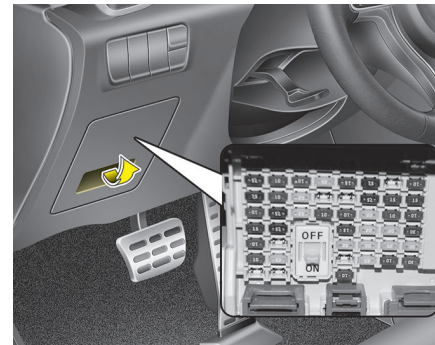

**Substituição de fusíveis do painel interno**

1. Desligue a ignição e todos os outros interruptores.
2. Abra a tampa da caixa de fusíveis. Se o interruptor estiver na posição "OFF" (desligado), será exibida uma mensagem de alerta no painel de instrumentos.

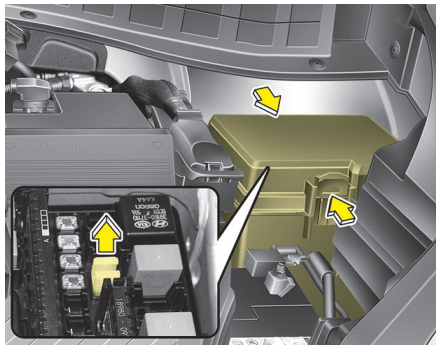

3. Puxe o fusível com suspeita para fora. Utilize a ferramenta de remoção que fica na caixa de fusíveis do compartimento do motor.
4. Verifique o fusível removido; substitua se estiver queimado. Há fusíveis sobressalentes no painel de fusíveis do painel de instrumentos (ou na caixa de fusíveis no compartimento do motor).
5. Coloque um fusível novo de mesma capacidade e certifique-se que ele se encaixa perfeitamente nas presilhas.

Se ele se encaixa frouxamente, consulte uma Concessionária Autorizada KIA.

Se você não tiver um fusível de reserva, utilize um fusível de mesma capacidade de um circuito que você não precisa para que o veículo funcione, tal como o fusível do acendedor de cigarro.

Se os faróis ou as luzes traseiras, luzes de freio, luzes de rodagem diurna (D.R.L.) não funcionam e os fusíveis estão em ordem, verifique a caixa de fusíveis do compartimento do motor. Se um fusível estiver queimado, ele deve ser substituído.

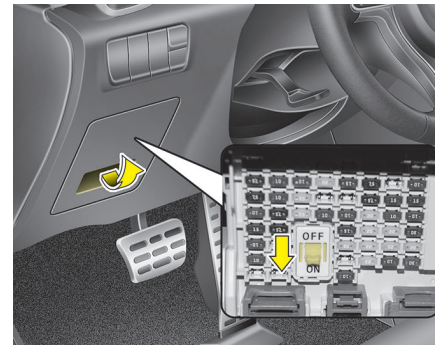

### *Interruptor do fusível*

Deixe o interruptor do fusível sempre ligado.

Se você mover o interruptor para a posição OFF (desligado), alguns itens como rádio e relógio digital serão rearmados e o transmissor (ou smart key) não funcionará corretamente.

Se o interruptor do fusível estiver desligado (posição OFF), uma mensagem de aviso será exibida no painel de instrumentos.

1

2

3

4

5

6

7

8

9

1

1

2

3

4

5

6

7

8

9

1

**⚠ CUIDADO**

- *Deixe todos os interruptores dos fusíveis sempre na posição ON (ligado) enquanto dirige o veículo.*
- *Se o veículo for ficar parado por 1 mês, desligue todos os interruptores, para evitar descarga da bateria.*
- *Excluindo o estacionamento a longo prazo (por 1 mês, por exemplo), os pontos de contato dos interruptores podem apresentar desgaste devido ao uso extensivo. Evite utilizar os interruptores excessivamente.*

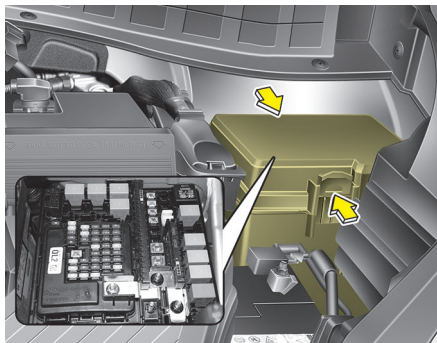

**Substituição de fusíveis do compartimento do motor**

1. Desligue a ignição e todos os outros interruptores.
2. Remova a tampa da caixa de fusíveis pressionando a lingueta e puxando a tampa para cima. Quando o fusível do tipo lâmina for desconectado, remova-o utilizando a presilha designada para troca de fusíveis, localizada na caixa de fusíveis do compartimento do motor. Após a remoção, insira o fusível reservado, de mesma capacidade.

3. Verifique o fusível removido e substitua-o se estiver queimado. Para remover ou inserir um fusível, utilize a ferramenta que está na caixa de fusíveis do compartimento do motor.
4. Coloque um fusível novo de mesma capacidade e certifique-se que ele se encaixa perfeitamente nas presilhas. Se ele se encaixar frouxamente, consulte uma Concessionária Autorizada KIA.

**⚠ CUIDADO**

*Depois de verificar a caixa de fusíveis do compartimento do motor, instale corretamente a tampa da caixa de fusíveis. Caso contrário, poderão ocorrer falhas elétricas devido ao contato com água.*

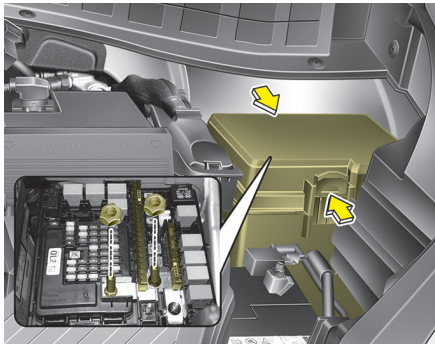

#### Fusível múltiplo

Se o fusível múltiplo estiver queimado, ele deve ser removido conforme segue:

1. Desconecte o cabo negativo da bateria.
2. Remova as porcas mostradas na figura acima.
3. Substitua o fusível por um novo, de mesma capacidade.
4. Reinstale na ordem inversa à remoção.

#### \* NOTA

Se o fusível múltiplo estiver queimado, consulte uma Concessionária Autorizada KIA.

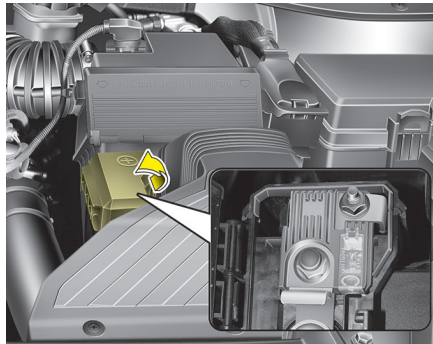

#### Fusível principal

Se o fusível principal estiver queimado, ele deve ser removido conforme segue:

1. Desligue o motor.
2. Desconecte o cabo negativo da bateria.
3. Remova as porcas mostradas na figura acima.
4. Substitua o fusível por um novo, de mesma capacidade.
5. Reinstale na ordem inversa à remoção.

#### \* NOTA

O sistema eletrônico pode não funcionar corretamente mesmo se os fusíveis individuais da caixa de fusíveis do compartimento do motor e da caixa de fusíveis interna não estiverem desconectados. Neste caso, a causa do problema pode ser a desconexão do fusível principal (do tipo BFT), que está localizado dentro da cápsula do terminal positivo (+) da bateria.

Como o design do fusível principal é muito mais elaborado do que o das demais peças, solicitamos encaminhar o veículo a uma Concessionária Autorizada Kia.

#### ! CUIDADO

*Inspecione visualmente se a tampa da bateria está corretamente fechada. Se ela não estiver travada, o sistema elétrico poderá ser danificado devido à entrada de umidade no sistema.*

1

2

3

4

5

6

7

8

9

I



## Manutenção

### ■ Caixa de fusíveis do lado do motorista

1

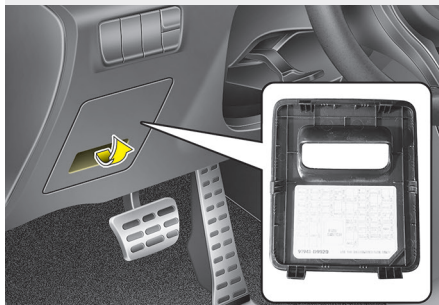

2

3

4

5

### ■ Caixa de fusíveis do compartimento do motor

6

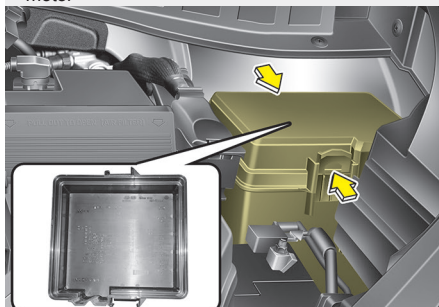

7

8

9

1

### ■ Caixa de fusíveis do compartimento do motor (Tampa do terminal da bateria)

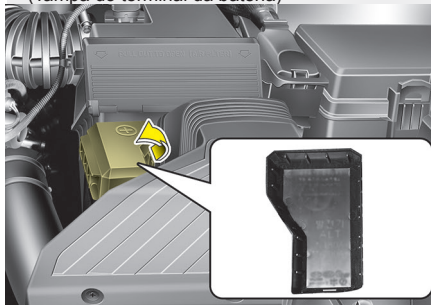

### \* NOTA

Nem todas as descrições das caixas de fusíveis dadas neste Manual são aplicáveis ao seu veículo. Elas são as mais precisas existentes à época da impressão deste Manual. Quando for inspecionar a caixa de fusíveis do seu veículo, veja a etiqueta da caixa de fusíveis.

### Descrição das caixas de fusíveis/relés

Dentro das tampas das caixas de fusíveis/relés você pode encontrar uma etiqueta descrevendo o nome e a capacidade de cada fusível/relé.





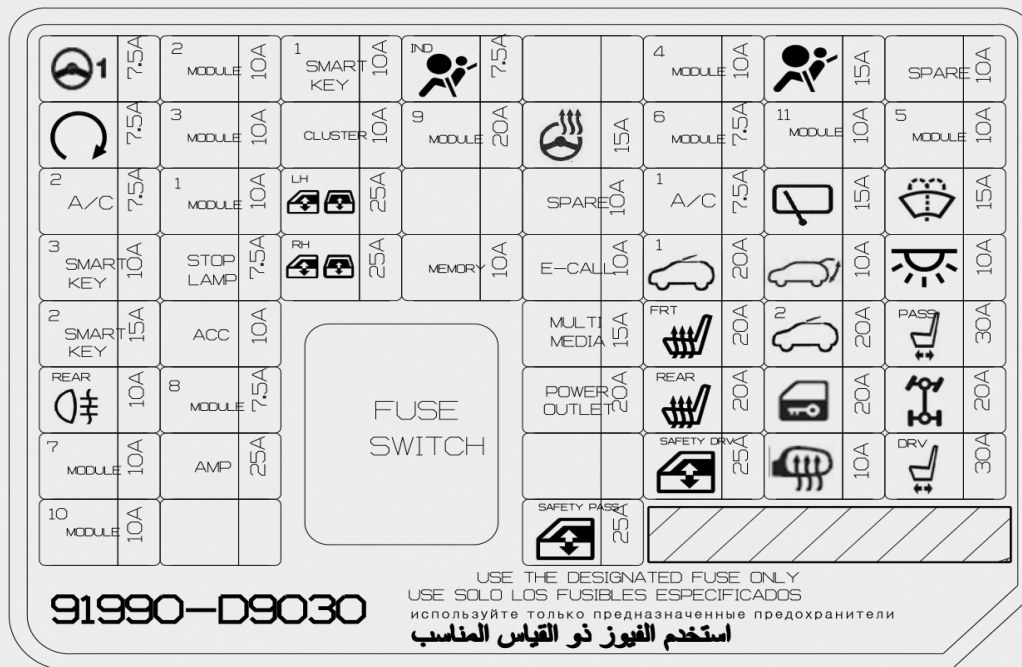

Caixa de fusíveis do lado do motorista









- 1
- 2
- 3
- 4
- 5
- 6
- 7
- 8**
- 9
- 10

## Manutenção

### Caixa de fusíveis interna (lado do motorista)



	Nome do fusível	Símbolo	Capacidade	Circuito protegido
1	MDPS	 1	7,5A	Unidade MDPS (Direção Assistida Eletricamente)
2	MODULE 2	<sup>2</sup> MODULE	10A	-
3	SMART KEY 1	<sup>1</sup> SMART KEY	10A	Módulo de Controle do Smart Key/ Módulo do Imobilizador
4	A/BAG IND	 IND	7,5A	Quadro de Instrumentos [Audio & A/C Manual] Interruptor de Advertência [Audio & A/C Automático] Módulo de Controle do A/C [Navegação] Luz da Moldura Central
5	MODULE 4	<sup>4</sup> MODULE	10A	Interruptor do Console, Radar LE/LD do Indicador de Ponto Cego, AWD ECM (Módulo 4X4), Interruptor do Painel de Instrumentos, Módulo BCM, Módulo de Controle do Assistente Inteligente de Estacionamento, Módulo de Controle do Sistema de Alerta de Saída da Faixa
6	A/BAG		15A	Módulo de Controle SRS (Airbag)
7	START		7,5A	[Sem SmartKey e Imobilizador] Caixa de Relé ICM (Relé de Alarme Contra Roubo) [Com SmartKey / Imobilizador] Interruptor de Variação da Transmissão, ECM, Trava de Ignição & Interruptor da Embreagem, Módulo de Controle da SmartKey, Bloco de Junção R/E (RELÉ 11 - Relé de Partida)
8	MODULE 3	<sup>3</sup> MODULE	10A	Módulo de Controle do Aquecimento dos Bancos Dianteiros/Traseiro, ATM Alavanca de mudança ILL., Módulo de Controle da Ventilação Frontal dos Bancos, A / V & Unidade de Navegação, Módulo do Dispositivo de Nivelamento Automático dos Faróis, Retrovisor Eletro-Crômico, Interruptor do Painel Principal, Módulo de Controle A/C, Conector de Checagem Multiuso, Atuador do Dispositivo de Nivelamento Automático dos Faróis dispositivo LE / LD
9	CLUSTER	CLUSTER	10A	Quadro de Instrumentos
1	MODULE 9	<sup>9</sup> MODULE	20A	Bloco PCB (Fusíveis - MÓDULO, ABS 3, ECU 6, TCU 2)











Nome do Fusível	Símbolo	Capacidade	Circuito protegido
HTD STRG		15A	BCM
MODULE 6	<sup>6</sup> MODULE	7,5A	Módulo de Controle do Aquecimento dos Bancos Dianteiros/Traseiro, Módulo de Controle da Ventilação Frontal dos Bancos
MODULE 5	<sup>5</sup> MODULE	10A	BCM, Módulo de Controle do Smart Key
A/CON 2	<sup>2</sup> 	7,5A	Módulo de Controle do A/C
MODULE 1	<sup>1</sup> MODULE	10A	BCM, Alavanca de Mudança da Transmissão Automática (ATM)
P/ WINDOW LH	<sup>LH</sup> 	25A	Interruptor Principal dos Vidros Energizados, Interruptor dos Vidros Energizados do Passageiro
A/CON 1	<sup>1</sup> 	7,5A	Módulo de Controle do A/C, Ionizador, Bloco de Junção R/E (RELÉ 4 - Relé de Aquecimento PTC #3, RELÉ 5 - Relé de Aquecimento PTC #2, RELÉ 13 - Relé do Ventilador)
RR WIPER		15A	Motor do Limpador Traseiro, Caixa de Relé ICM (Relé do Limpador Traseiro)
WASHER		15A	Interruptor Multi-Função
SMART KEY 3	<sup>3</sup> SMART KEY	10A	[Sem SmartKey] Módulo do Imobilizador [Com Smart Key] Módulo de Controle do SmartKey, Botão de Partida/Parada
STOP LAMP	STOP LAMP	7,5A	Módulo de Controle do SmartKey, interruptor das Luzes de Freio
P/ WINDOW RH	<sup>RH</sup> 	25A	Interruptor Principal dos Vidros Energizados, Interruptor dos Vidros Energizados do Passageiro

- 1
- 2
- 3
- 4
- 5
- 6
- 7
- 8
- 9
- I

## Manutenção

	Nome do Fusível	Símbolo	Capacidade	Circuito protegido
1	MEMORY	MEMORY	10A	Carregador Sem Fio, Quadro de Instrumentos, Conector Data Link, BCM, Sensor de Chuva, Caixa de Relês ICM (Relê de Escamoteamento dos Espelhos Externos)
2	E-CALL	E-CALL	10A	-
3	SUN ROOF 1		20A	Teto Solar Panorâmico
4	TAIL GATE		10A	Relê da Tamba Traseira Elétrica
5	INTERIOR LAMP		10A	Chave de Ignição III e Interruptor de Aviso das Portas, Luz Interna, Luz do Console Superior, Luz do Espelho de Cortesia LE/LD, Luz Pessoal Traseira LE/LD, Luz do Porta-Malas, Luz do Porta-Luvas
6	SMART KEY 2	<sup>2</sup> SMART KEY	15A	Módulo de Controle do SmartKey
7	MODULE 8	<sup>8</sup> MODULE	7,5A	Chave Solenoide
7	MULTI MEDIA	MULTI MEDIA	15A	Áudio, A/V & Unidade de Navegação, Carregador USB Traseiro
8	S/HEATER FRT	<sup>FRT</sup> 	20A	Módulo de Controle do Aquecedor dos Bancos Dianteiros, Módulo de Controle da Ventilação do Banco Dianteiro
9	SUN ROOF 2	<sup>2</sup> 	20A	Teto Solar Panorâmico
	P/SEAT PASS	<sup>PASS</sup> 	30A	Interruptor Manual do Banco do Passageiro
1	RR FOG LAMP	<sup>RR</sup> 	10A	Caixa de Relês ICM (Relê da Luz Neblina Traseira)

Nome do Fusível	Símbolo	Capacidade	Circuito protegido
POWER OUTLET		20A	Tomada de Energia Frontal #1 (Acendedor de Cigarros Frontal)
S/HEATER RR	<small>REAR</small> 	20A	Módulo de Controle do Aquecedor dos Bancos Traseiros
DOOR LOCK		20A	Relê do Travamento das Portas
AWD		20A	Módulo ECM AWD (4X4)
MODULE 7	<small>7</small> <b>MODULE</b>	10A	Interruptor do Pisca Alerta, SmartKey das Maçanetas Externas das Portas (Motorista/Passageiro)
AMP	<b>AMP</b>	25A	AMP
SAFETY P/ WINDOW	<small>SAFETY DRV</small> 	25A	Módulo de Segurança do Vidro Elétrico do Motorista
	<small>SAFETY PASS</small> 	25A	Módulo de Segurança do Vidro Elétrico do Passageiro
HTD MIRROR		10A	Espelhos Elétricos Externos
P/SEAT DRV	<small>DRV</small> 	30A	Interruptor Manual do Banco do Motorista
ACC	<b>ACC</b>	10A	Carregador USB Traseiro, AMP, Conversor de Baixa CC-CC (AMP/Áudio), Interruptor do Espelho Externo, Bloco PCB (Relê das Tomadas de Energia, Módulo de Controle do SmartKey, Áudio, A/V & Unidade de Navegação, BCM, Carregador Sem Fio

- 1
- 2
- 3
- 4
- 5
- 6
- 7
- 8
- 9
- I

Caixa de fusíveis do compartimento do motor

- 1
- 2
- 3
- 4
- 5
- 6
- 7
- 8
- 9
- 1

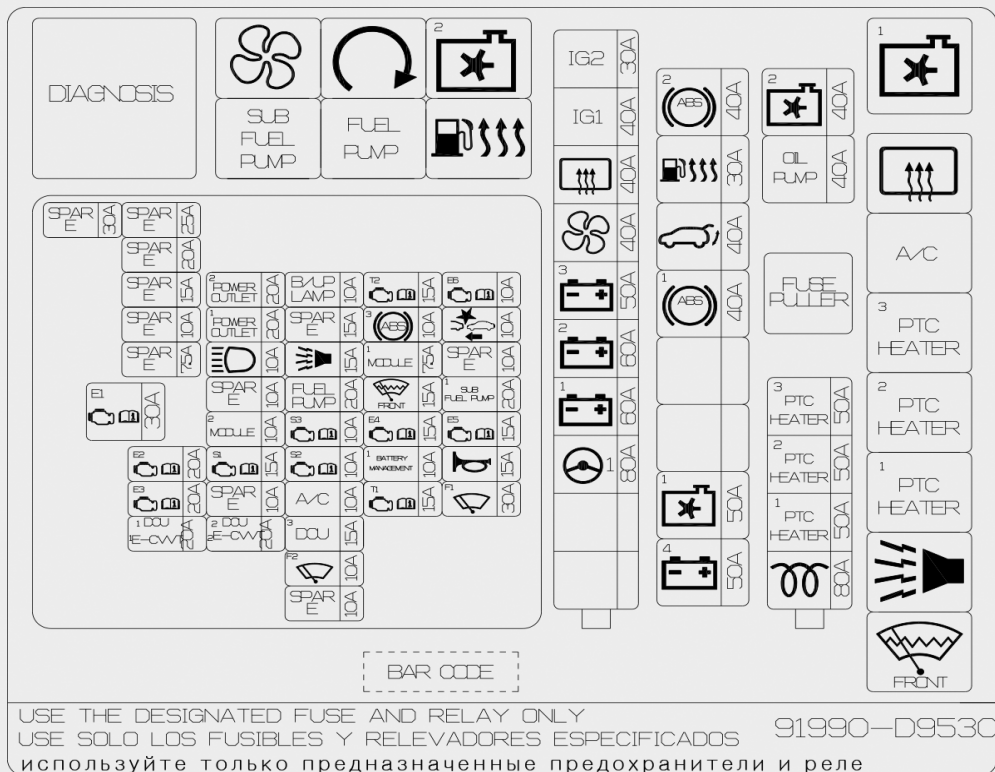



Caixa de fusíveis do compartimento do motor (Tampa do terminal da bateria)

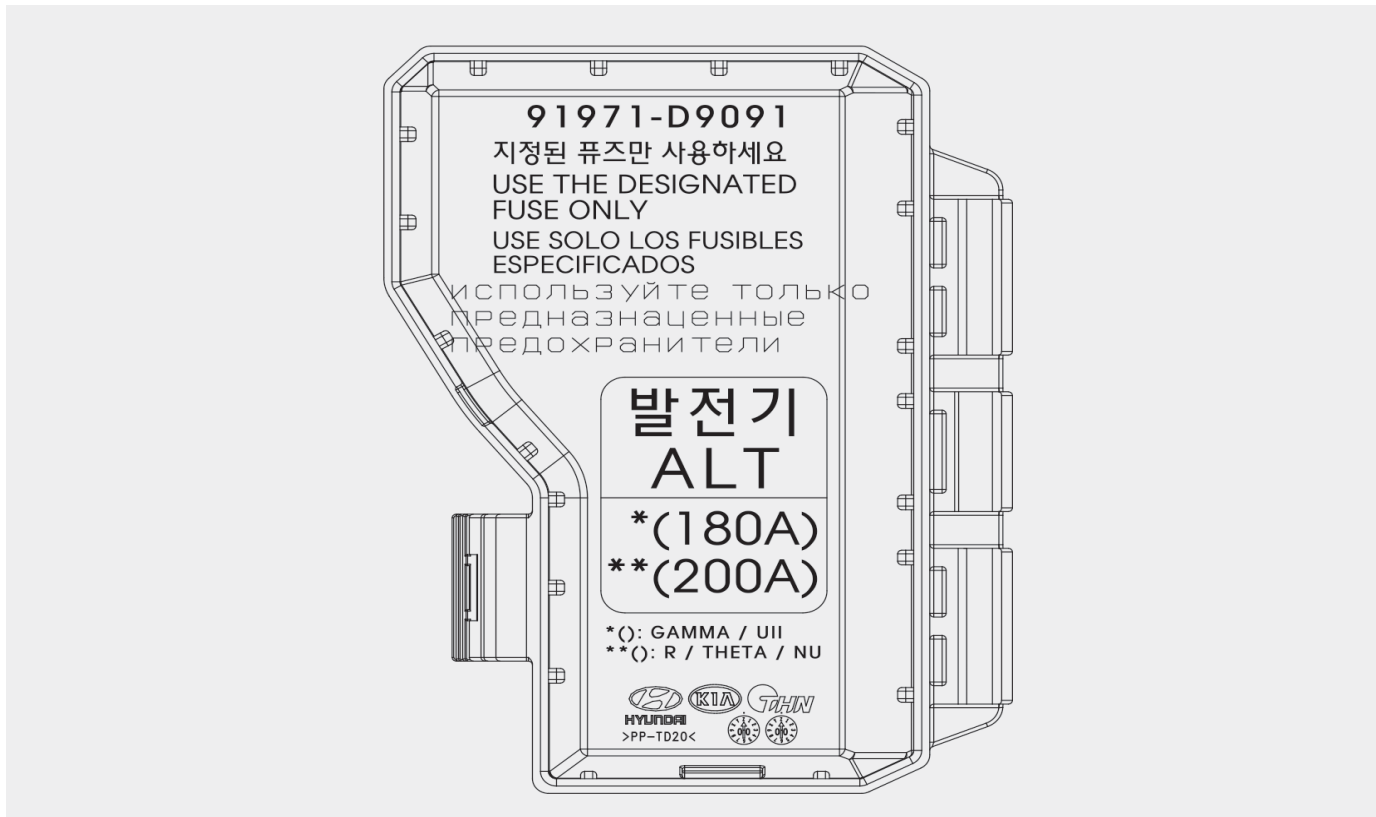







- 1
- 2
- 3
- 4
- 5
- 6
- 7
- 8
- 9
- I



## Manutenção

### Caixa de fusíveis do compartimento do motor

	Nome do Fusível	Símbolo	Capacidade	Circuito Protegido
1	MDPS	 1	80A	Unidade MDPS (Direção Assistida Eletricamente)
2	B+ 1	1 	60A	Bloco de Junção Smart (IPS 2 (5CH), IPS 3 (2CH), IPS 4 (2CH), IPS 5 (2CH), IPS 6 (1CH), Fusível - AMP)
3	B+ 2	2 	60A	Bloco de Junção Smart (IPS 1 (5CH), Fusíveis – SMARTKEY 3, STOP LAMP, SMARTKEY 2, MODULE 8, MODULE 7)
4	B+ 3	3 	50A	Bloco de Junção Smart (Fusíveis – SUN ROOF 1, S/HEATER FRT, SUN ROOF 2, S/HEATER RR, SAFETY P/WINDOW, Relê Power Window (Fusíveis - P/ WINDOW LH, P/ WINDOW RH))
5	BLOWER		40A	Relê 13 (Relê do Ventilador)
6	REAR HEATED		40A	Relê 2 (Relê do Desembaçador Traseiro)
7	IG1	<b>IG1</b>	40A	[Sem SmartKey] Interruptor de Ignição, [Com SmartKey] Bloco PCB (PDM (IG1)/ Relê PDM(ACC))
8	IG2	<b>IG2</b>	30A	Relê 11 (Relê de Partida), [Sem SmartKey] Interruptor de Ignição [Com SmartKey] Bloco PCB (Relê PDM (IG2))
9	GLOW		80A	Unidade do Relê de Aquecimento
I	PTC HEATER 1	1 <b>PTC HEATER</b>	50A	Relê (Relê Aquecedor PTC 1)
	PTC HEATER 2	2 <b>PTC HEATER</b>	50A	Relê (Relê Aquecedor PTC 2)
	PTC HEATER 3	3 <b>PTC HEATER</b>	50A	Relê (Relê Aquecedor PTC 3)

Nome do Fusível	Símbolo	Capacidade	Circuito Protegido
B+ 4	<sup>4</sup>	50A	Bloco de Junção Smart (Fusível - TAIL GATE, P/SEAT PASS, DOOR LOCK, AWD, P/SEAT DRV, Fusível do Dispositivo de Preservação de Energia - MEMORY, INTERIOR LAMP, MULTI MEDIA)
COOLING FAN 1	<sup>1</sup>	50A	Relê 1 (Relê do Ventilador de Arrefecimento 1), Relê 9 (Relê do Ventilador de Arrefecimento 2)
ABS 1	<sup>1</sup>	40A	Módulo de Controle ABS/ESC, conector de Checagem Multifunção
T/GATE OPEN		40A	Módulo da Tampa Traseira Energizada
FUEL FILTER HEATER		30A	Relê 10 (Relê do Aquecedor do Filtro de Combustível)
ABS2	<sup>2</sup>	40A	Módulo de Controle ABS/ESC
COOLING FAN 2	<sup>2</sup>	40A	Relê 1 (Relê do Ventilador de Arrefecimento 1), Relê 9 (Relê do Ventilador de Arrefecimento 2)
INVERTER	<b>INVERTER</b>	40A	Inversor da bomba de óleo
DCU1, E-CVVT 1	<sup>1</sup> DCU E-CVVT	20A	[THETA-II 2.4L GDI] PCM, Unidade1 de Copntrole de Dosagem
DCU2, E-CVVT 2	<sup>2</sup> DCU E-CVVT	20A	[THETA-II 2.4L GDI] PCM, Unidade2 de Copntrole de Dosagem
DCU3	<sup>3</sup> DCU	15A	Unidade3 de Copntrole de Dosagem
E-CVVT 1	<sup>1</sup> E-CVVT	20A	[THETA-II 2.4L GDI] PCM
E-CVVT 2	<sup>2</sup> E-CVVT	20A	[THETA-II 2.4L GDI] PCM
WIPER 1	<sup>F1</sup>	30A	[Sem SmartKey] Interruptor de Ignição, [Com SmartKey] Relê PDM (IG2)

FUSÍVEL  
MÚLTIPLO







- 1
- 2
- 3
- 4
- 5
- 6
- 7
- 8
- 9
- I

# Manutenção

	Nome do Fusível	Símbolo	Capacidade	Circuito Protegido
1	TCU 1	T1	15A	PCM/TCM
2	WIPER 2	F2	10A	BCM
3	ECU 3	E3	20A	[NU 2.0L FFV] PCM/ECM
4	HORN		15A	Relê da Buzina
5	BMS	BATTERY MANAGEMENT	10A	[NU 2.0L FFV] Sensor da Bateria
6	SENSOR 2	S2	10A	[NU 2.0L FFV] Relê da Bomba de Combustível, Válvula de Controle de Óleo #2, Válvula Solenóide do Coletor Variável, Sensor de Posição do Comando #1/#2, Sub-Válvula Solenóide de Combustível, Bloco de Junção E/R (RELÊ 14 – Sub-Relê da Bomba de Combustível)
7	SENSOR 1	S1	15A	[NU 2.0L FFV] Sensor de Oxigênio (Superior/inferior), Solenóide da Válvula de Controle de Purga, Válvula de Controle de Óleo #1
8	ECU 2	E2	20A	[NU 2.0L FFV] Bobina de Ignição #1/#2/#3/#4, Condensador
	ECU 4	E4	15A	PCM/ECM
	SENSOR 3	S3	10A	[NU 2.0L FFV] Injetores #1/#2/#3/#4, Bloco de Junção E/R (Relê 1 – Relê do Ventilador de Arrefecimento 1), [THETA-II 2.4L GDI] Bloco de Junção E/R (Relê 1 - Relê do Ventilador de Arrefecimento Alta/ Baixa)
	SUB FUEL PUMP	SUB FUEL PUMP	20A	[NU 2.0L FFV] Bloco de Junção E/R (Relê 14 – Sub-Relê da Bomba de Combustível)
	FUEL PUMP	FUEL PUMP	20A	Relê da Bomba de Combustível

8 | 60











Nome do Fusível	Símbolo	Capacidade	Circuito Protegido
A/C	A/C	10A	Relê de Controle do Ar Condicionado
MODULE	MODULE	10A	[NU 2.0L FFV] Sub Unidade do Solenoide de Combustível, Sub Relê de Combustível [R 2.0L] Válvula de Pressão do 'Rail', Relê do Filtro de Combustível
MODULE	MODULE	7,5A	[R 2.0L] Unidade do Relê de aquecimento, sensor de Advertência do Filtro de Combustível, Bloco de Junção E/R (Relê 10 Relê de Aquecimento do Filtro de Combustível)
B/A HORN		10A	Boco de Junção E/R(Relê 7 – Relê da Buzina B/A)
H/LAMP HI		10A	Relê do Farol Alto de Dupla Função
ABS 3	<sup>3</sup> 	10A	Unidade de Controle ABS/ESC
P/OUTLET 1	<sup>1</sup> POWER OUTLET	20A	Tomadas de Energia Frontais #2
ECU 6	<sup>E6</sup> 	10A	PCM/ECM
TCU 2	<sup>T2</sup> 	15A	[A/T] TCM, Interruptor de Posição da Alavanca, [M/T] Interruptor da Luz de Ré
B/UP LAMP	B/UP LAMP	10A	Lâmpada do Para-choque Traseiro LE/LD, Retrovisor Interno Eletrocrômico
P/OUTLET 2	<sup>2</sup> POWER OUTLET	20A	Tomada de Energia Traseira
ECU 1	<sup>E1</sup> 	30A	Relê de Controle do Motor

FUSÍVEL

- 1
- 2
- 3
- 4
- 5
- 6
- 7
- 8
- 9
- I

# Manutenção

## Relê

Símbolo	Nome do Relé	Tipo
<sup>1</sup> 	Relê do Ventilador de Arrefecimento 1	MINI
	Relê do Desembaçador Traseiro	MICRO
<sup>3</sup> PTC HEATER	Relê do Aquecedor PTC #3	MICRO
<sup>2</sup> PTC HEATER	Relê do Aquecedor PTC #2	MICRO
<sup>1</sup> PTC HEATER	Relê do Aquecedor PTC #1	MICRO
	Relê da Buzina B/A	MICRO
<sup>2</sup> 	Relê do Ventilador de Arrefecimento 2	MICRO
	Relê do Aquecedor do Filtro de Combustível	MICRO
	Relê da Partida	MICRO
	Relê do Lavador do Farol	MICRO
	Relê do Ventilador	MICRO
SUB FUEL PUMP	Relê da Sub-Bomba de Combustível	MICRO
A/C	Relê do Controle do Ar	MICRO
FUEL PUMP	Relê da Bomba de Combustível	MICRO

## LÂMPADAS

### Cuidados na substituição de lâmpadas

Prepare lâmpadas conforme os padrões adequados em caso de emergências. Consulte “Potência das Lâmpadas” no capítulo 9.

Ao trocar lâmpadas e seus tipos, primeiro desligue o motor em um local seguro, aplique firmemente o freio e retire o terminal negativo (-) da bateria.

#### **⚠ ATENÇÃO – Trabalhando com lâmpadas**

Antes de trabalhar nas luzes, acione firmemente o freio de estacionamento, assegure que o interruptor de ignição esteja na posição “LOCK” e desligue as luzes para evitar um movimento repentino do veículo e queimar os dedos ou receber um choque elétrico.

*Utilize somente as lâmpadas com a potência (Watts) especificada.*

#### **⚠ CUIDADO**

***Certifique-se de substituir as lâmpadas queimadas por outras de mesma potência (Watts). Caso contrário, elas podem causar danos aos fusíveis ou às fiações elétricas do sistema.***

#### **⚠ CUIDADO**

***Se você não tiver as ferramentas necessárias, as lâmpadas corretas e experiência, consulte uma Concessionária Autorizada KIA. Em muitos casos, é difícil substituir lâmpadas de veículos, pois outras peças do veículo devem ser removidas antes que você atinja a lâmpada. Isto é verdade principalmente se você tiver de remover o conjunto dos faróis para ter acesso à(s) lâmpada(s). Remover/instalar o conjunto dos faróis pode causar danos ao veículo.***

#### **⚠ CUIDADO**

- ***Se forem utilizadas lâmpadas não originais ou fora do padrão quando for substituir as lâmpadas, isso poderá causar desconexão e falhas do fusível, além de outros danos à fiação.***
- ***Não instale lâmpadas extras ou de LED no veículo. Se forem instaladas lâmpadas suplementares, isso poderá causar falhas nas lâmpadas e poderá deixar outras luzes oscilantes. Além disso, a caixa de fusíveis e outros chicotes poderão ser danificados.***

1

2

3

4

5

6

7

8

9

I

1

### ■ Defeito da lâmpada devido à falha de rede

Os faróis, a luz traseira e as luzes de neblina podem acender quando o interruptor dos faróis forem posicionados em ON (ligado), e não acender quando o interruptor das luzes traseiras for posicionado em ON. Isso pode ocorrer devido à falha de rede ou defeito do sistema de controle elétrico do veículo. Se houver algum problema, recomendamos que o sistema seja reparado por uma Concessionária Autorizada Kia.

2

3

4

5

6

7

8

9

1

### ■ Defeito da lâmpada devido à estabilização do sistema de controle elétrico

Uma lâmpada funcionando normalmente pode piscar momentaneamente. Essa ocorrência momentânea é devido à função de estabilização do sistema de controle elétrico do veículo. Se a lâmpada retornar ao normal rapidamente, o veículo não precisa ser reparado.

No entanto, se a lâmpada apagar após esse piscar momentâneo, ou se continuar piscando, recomendamos que o sistema seja reparado por uma Concessionária Autorizada Kia.

### \* NOTA

- Se uma lâmpada ou conector da lâmpada for removido de uma lâmpada acionada por eletricidade, o dispositivo eletrônico da caixa de fusíveis pode considerar como um defeito. Portanto, o histórico de defeito de uma lâmpada deve ser registrado no Código de Diagnóstico de Defeito (DTC) na caixa de fusíveis.
- É normal que uma lâmpada em funcionamento pisque temporariamente. Como essa ocorrência é devido à função de estabilização do dispositivo de controle eletrônico do veículo, se a lâmpada acender normalmente após piscar temporariamente, então não há nenhum problema com o veículo. Entretanto, se a lâmpada continuar piscando várias vezes ou desligar por completo, pode haver um defeito no dispositivo de controle eletrônico do veículo. Portanto, recomendamos que o veículo seja verificado por uma Concessionária Autorizada Kia.

### \* NOTA

Recomendamos ajustar o foco dos faróis após um acidente ou após o conjunto dos faróis ser reinstalado em uma Concessionária Autorizada Kia.

### \* NOTA

Depois de trafegar em uma chuva intensa ou lavar o veículo, as lentes dos faróis e das lanternas podem parecer congeladas. Esta condição é causada pela diferença de temperatura entre a parte interna e externa da lâmpada. Isto é semelhante à condensação dos vidros dentro do veículo durante a chuva e não indica um problema com o veículo. Se a água vazar para dentro dos circuitos da lâmpada, leve o veículo a uma Concessionária Autorizada KIA para ser verificado.



■ Faróis - Tipo A

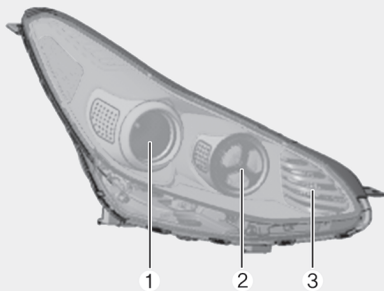

■ Faróis - Tipo B

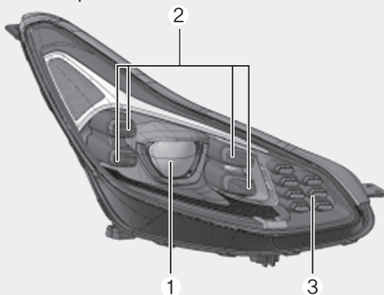

■ Faróis de Neblina - Tipo A



■ Faróis de Neblina - Tipo B

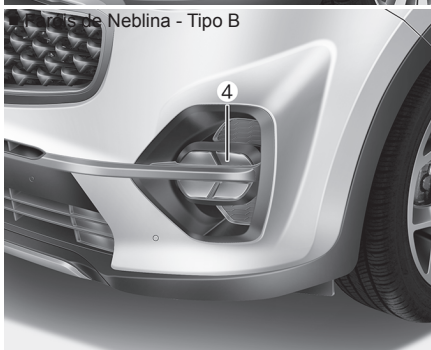

- (1) Farol (baixo/alto)
- (2) Luzes de rodagem diurna / Luzes de posição
- (3) Luz do sinal de seta dianteiro
- (4) Farol de neblina dianteiro
  - Tipo A (Bulbo),
  - Tipo B (LED)



Posição dos faróis (dianteiro)





# Manutenção

- 1
- 2
- 3
- 4
- 5
- 6
- 7
- 8
- 9
- I

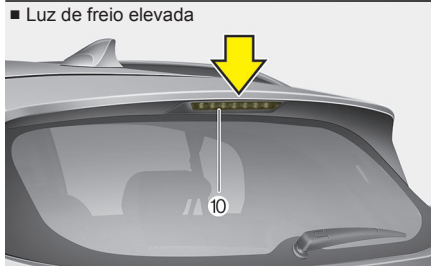
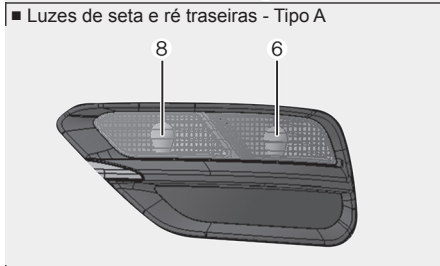
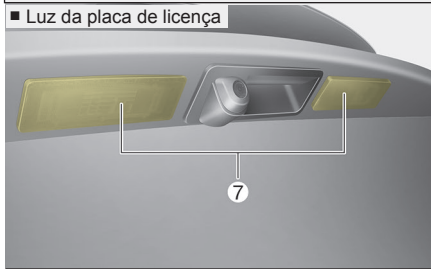
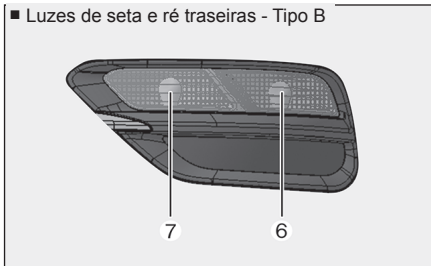
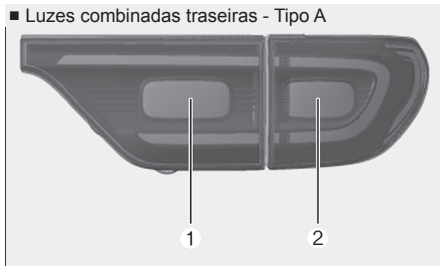

- (1) Lanternas (tipo bulbo)
- (2) Luz de freio e lanternas (tipo bulbo)
- (3) Lanternas (tipo LED)
- (4) Luzes de freio (tipo LED)
- (5) Luz de freio e lanternas (tipo LED)
- (6) Luz do sinal de seta traseiro
- (7) Luz de ré
- (8) Luz de neblina traseiro
- (9) Luz da placa de licença
- (10) Luz de freio elevada (brake-light)

Posição das lanternas (traseiro)



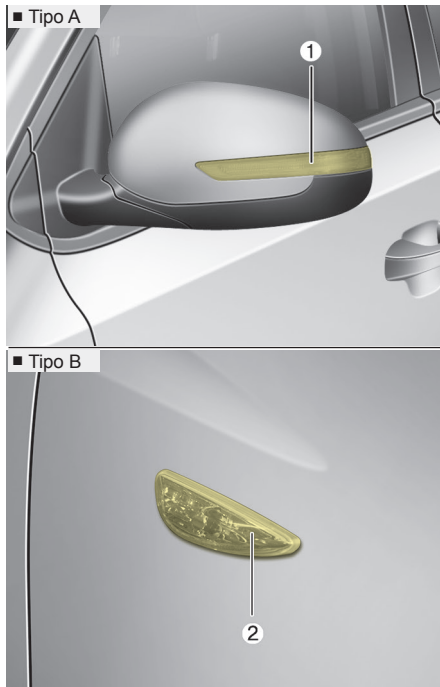

### Posição das luzes (laterais)

- (1) Luzes repetidoras laterais (tipo LED)
- (2) Luzes repetidoras laterais (tipo Bulbo)

### Substituição das lâmpadas (tipo HID ou LED )

Se a lâmpada não estiver funcionando, leve o veículo a uma Concessionária Autorizada KIA para ser verificado.

#### **⚠ ATENÇÃO – Farol HID (se equipado)**

**Não tente substituir ou inspecionar o farol HID (lâmpada de XENÔNIO) devido ao perigo de choque elétrico. Se o farol não estiver funcionando, leve o veículo a uma Concessionária Autorizada KIA para ser verificado.**

#### \* NOTA

As lâmpadas HID têm desempenho superior quando comparadas com as lâmpadas halógenas. Os fabricantes das lâmpadas HID estimam que elas duram duas vezes ou mais que as lâmpadas halógenas, dependendo da frequência com que são utilizadas. Elas provavelmente necessitarão ser substituídas em algum momento da vida do veículo. Ligar e desligar os faróis mais vezes do que o normal diminuirá a vida das lâmpadas HID. As lâmpadas HID não fazem da mesma maneira que as lâmpadas halógenas incandescentes. Se um farol apagar depois de um período de funcionamento, mas acender de imediato novamente, é provável que a lâmpada HID precise ser substituída. Os componentes da lâmpada HID são mais complexos que as lâmpadas convencionais halógenas e têm, portanto, um custo de reposição mais alto.

1

2

3

4

5

6

7

8

9

1



1

2

3

4

5

6

7

8

9

1

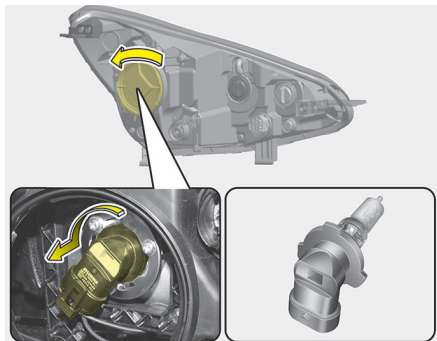

### Substituição da lâmpada dos faróis (alto/baixo)

1. Abra o capô do motor.
2. Remova a tampa da lâmpada do farol, girando-a no sentido anti-horário.
3. Desconecte o soquete da lâmpada
4. Remova o soquete da lâmpada do conjunto do farol, girando-o no sentido anti-horário até que as linguetas do soquete da lâmpada se alinhem com as ranhuras do conjunto dos faróis.

5. Instale o soquete da lâmpada no conjunto dos faróis, alinhando as linguetas do soquete da lâmpada com as ranhuras do conjunto dos faróis. Empurre o soquete da lâmpada no conjunto dos faróis e gire-o no sentido horário.
6. Instale a tampa da lâmpada do farol, girando-a no sentido horário.

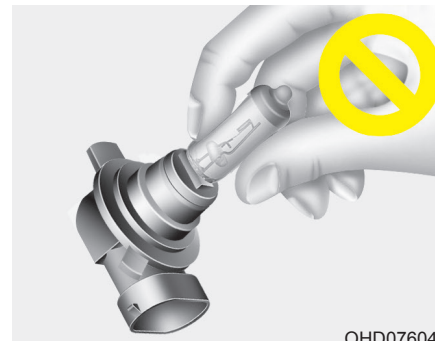

OHD076046

### Lâmpada dos faróis

#### **⚠ ATENÇÃO** – Lâmpadas halógenas

- As lâmpadas halógenas contêm gás pressurizado e produzem estilhaços de vidro se quebradas.
- Sempre as manuseie cuidadosamente e evite arranhões e abrasão. Se as lâmpadas estiverem acesas, evite o contato com líquidos. Nunca toque o vidro com as mãos nuas. A oleosidade residual pode fazer com que a lâmpada supereaqueça e queime quando acesa.

(Continua)





### (Continuação)

A lâmpada somente deve ser ligada quando instalada num farol.

- Se uma lâmpada for danificada ou quebrar, troque-a imediatamente e jogue-a fora com cuidado.
- Use proteção para os olhos quando for trocar uma lâmpada. Deixe a lâmpada esfriar antes de tocá-la.

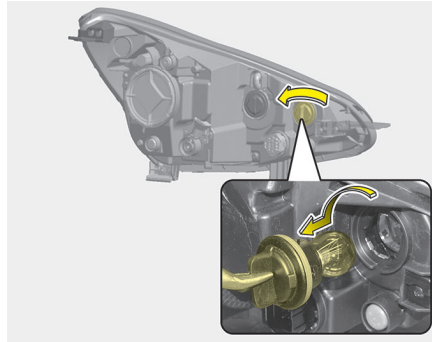

### Substituição da lâmpada do sinal de seta dianteiro

1. Abra o capô do motor.
2. Remova o soquete da lâmpada do conjunto do farol, girando-o no sentido anti-horário até que as linguetas do soquete da lâmpada se alinhem com as ranhuras do conjunto dos faróis.
3. Remova a lâmpada do soquete, pressionando-a e girando-a no sentido anti-horário até que as linguetas da lâmpada se alinhem com as ranhuras do soquete. Puxe a lâmpada para fora do soquete.

4. Insira uma nova lâmpada, colocando-a no soquete e girando-a até travar no lugar correto.
5. Instale o soquete no conjunto dos faróis, alinhando as linguetas do soquete com as ranhuras do conjunto. Empurre o soquete da lâmpada no conjunto dos faróis e gire o soquete no sentido horário.

1

2

3

4

5

6

7

8

9

1



- 1
- 2
- 3
- 4
- 5
- 6
- 7
- 8**
- 9
- 1

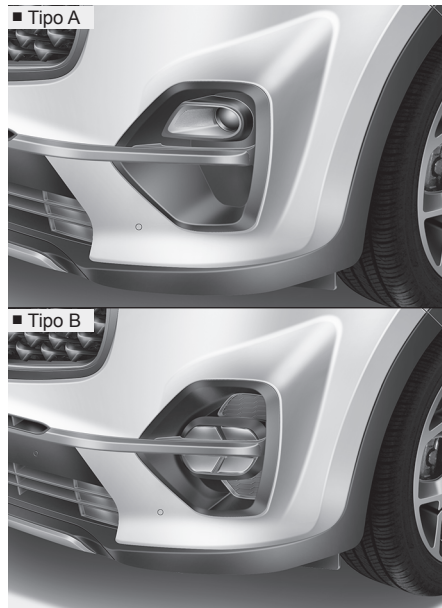

### Substituição da lâmpada do farol de neblina dianteiro (tipo bulbo ou LED)

Se a lâmpada do farol de neblina dianteiro (tipo bulbo ou LED) não estiver funcionando, recomendamos que seja verificado por uma Concessionária Autorizada Kia.

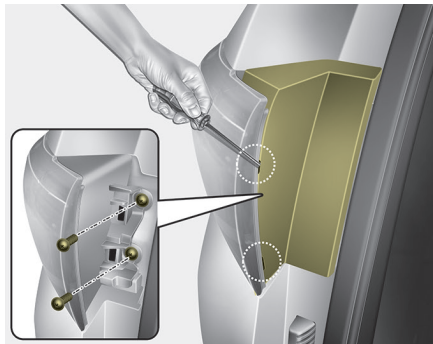

### Substituição da lâmpada da luz de freio e da luz traseira (tipo bulbo)

1. Abra a tampa traseira.
2. Abra a tampa de serviços.
3. Solte os parafusos de fixação com uma chave tipo "Philips".

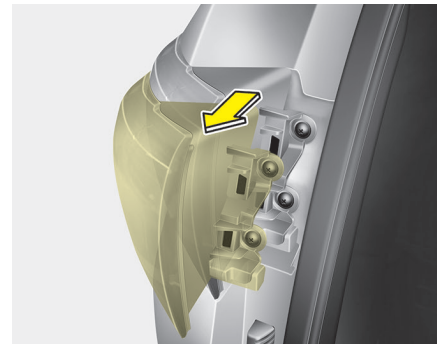

4. Remova a lanterna.
5. Desconecte o conector das luzes combinadas traseiras.

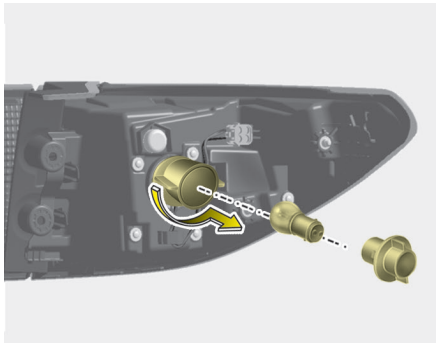

6. Remova o soquete do conjunto, girando-o no sentido anti-horário até que as linguetas do soquete se alinhem com as ranhuras do conjunto.
7. Remova a lâmpada do soquete, pressionando-a e girando-a no sentido anti-horário até que as linguetas da lâmpada se alinhem com as ranhuras do soquete. Puxe a lâmpada para fora do soquete.
8. Insira uma nova lâmpada, colocando-a no soquete e girando-a até travar no lugar correto.

9. Instale o soquete no conjunto, alinhando as linguetas do soquete com as ranhuras do conjunto. Empurre o soquete no conjunto e gire-o no sentido horário.
10. Instale o conjunto das luzes combinadas traseiras na carroceria do veículo.
11. Instale a tampa de serviços.

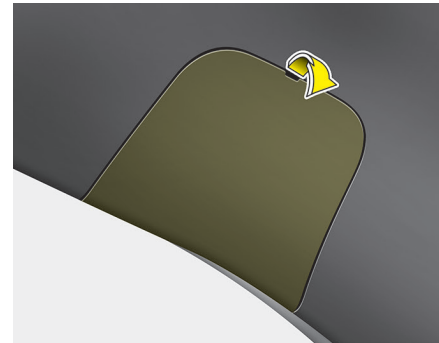

### Substituição da lâmpada da luz traseira (interna) (tipo bulbo)

1. Abra a tampa traseira.
2. Abra a tampa de serviços.

1

2

3

4

5

6

7

8

9

1

## Manutenção

1

2

3

4

5

6

7

8

9

1

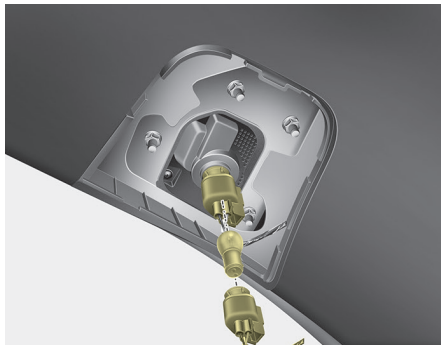

3. Remova o soquete do conjunto, girando-o no sentido anti-horário até que as linguetas do soquete se alinhem com as ranhuras do conjunto.
4. Remova a lâmpada do soquete, pressionando-a e girando-a no sentido anti-horário até que as linguetas da lâmpada se alinhem com as ranhuras do soquete. Puxe a lâmpada para fora do soquete.
5. Insira uma nova lâmpada, colocando-a no soquete e girando-a até travar no lugar correto.

6. Instale o soquete no conjunto, alinhando as linguetas do soquete com as ranhuras do conjunto. Empurre o soquete no conjunto e gire-o no sentido horário.
7. Instale a tampa de serviços.



### Substituição da lâmpada da luz de freio e da luz traseira (tipo LED)

Se as luzes de freio ou lanterna (LED) não estiverem funcionando, recomendamos que seja verificado por uma Concessionária Autorizada Kia.



### Substituição da lâmpada da luz de freio e sinal de setas traseira (tipo LED)

Se as luzes de freio ou setas traseiras (tipo LED) não estiverem funcionando, recomendamos que sejam verificadas por uma Concessionária Autorizada Kia.



### Substituição da lâmpada da luz de freio elevada

Se a luz de freio elevada (tipo LED) não estiver funcionando, recomendamos que ela seja verificada por uma Concessionária Autorizada Kia.

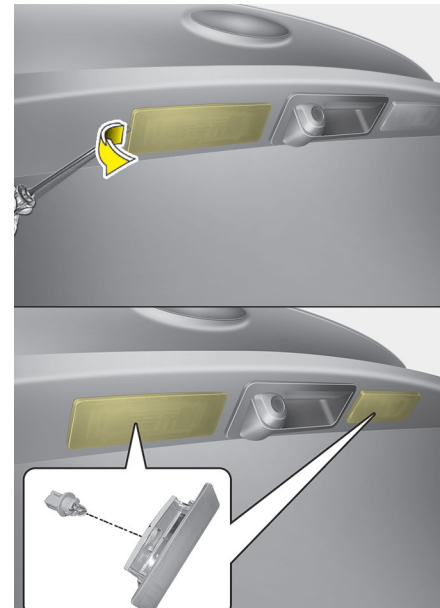

### Substituição da lâmpada da placa de licença

1. Utilizando uma chave de fenda, cuidadosamente, remova a cobertura da lanterna da placa de licença

1

2

3

4

5

6

7

8

9

1

## Manutenção

1

2

3

4

5

6

7

8

9

1

2. Remova o soquete do conjunto, girando-o no sentido anti-horário até que as linguetas do soquete se alinhem com as ranhuras do conjunto.
3. Remova a lâmpada do soquete, puxando-a para fora.
4. Insira uma nova lâmpada, colocando-a no soquete.
5. Instale o soquete no conjunto, alinhando as linguetas do soquete com as ranhuras do conjunto. Empurre o soquete no conjunto e gire-o no sentido horário.
6. Alinhe as abas da tampa da lente com as ranhuras do compartimento da lâmpada e encaixe a lente em seu lugar.



### Substituição da lâmpada das luzes repetidoras laterais (tipo LED)

Se as luzes repetidores laterais (tipo LED) não estiverem funcionando, recomendamos que seja verificado por uma Concessionária Autorizada Kia.



### Substituição da lâmpada da luz de leitura

Se a luz de leitura (tipo bulbo e tipo LED) não estiver funcionando, recomendamos que ela seja verificada por uma Concessionária Autorizada Kia.



Substituição da lâmpada da luz do espelho de cortesia

### **⚠️ ATENÇÃO**

Antes de trabalhar nas luzes internas, certifique-se que o botão “OFF” esteja pressionado, para evitar queimar os dedos ou receber um choque.

1. Usando uma chave de fenda, force a lente para fora do alojamento da luz interna.
2. Remova a lâmpada puxando-a em linha reta.
3. Instale uma nova lâmpada no soquete.
4. Instale o conjunto da lâmpada na parte interna.

### **⚠️ CUIDADO**

*Tenha cuidado para não sujar nem danificar as lentes, as linguetas da lente e o alojamento de plástico.*

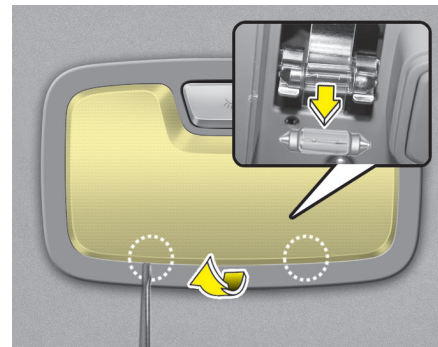

Substituição da lâmpada da luz interna

### **⚠️ ATENÇÃO**

Antes de trabalhar nas luzes internas, certifique-se que o botão “OFF” esteja pressionado, para evitar queimar os dedos ou receber um choque.

1

2

3

4

5

6

7

8

9

I

## Manutenção

1

1. Usando uma chave de fenda, force a lente para fora do alojamento da luz interna.

2

2. Remova a lâmpada puxando-a em linha reta.

3

3. Instale uma nova lâmpada no soquete.

4

4. Alinhe as linguetas da cobertura da lente com as ranhuras do alojamento da lâmpada até ouvir um ruído de estalido, travando no lugar correto.



### CUIDADO

*Tenha cuidado para não sujar nem danificar as lentes, as linguetas da lente e o alojamento de plástico.*

6

7

8

9

1

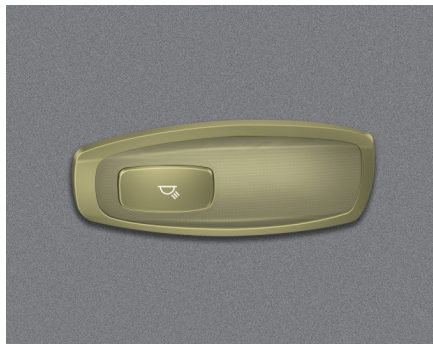

### Substituição da lâmpada da luz pessoal

Se a luz pessoal (tipo LED) não estiver funcionando, recomendamos que seja verificada por uma Concessionária Autorizada Kia.

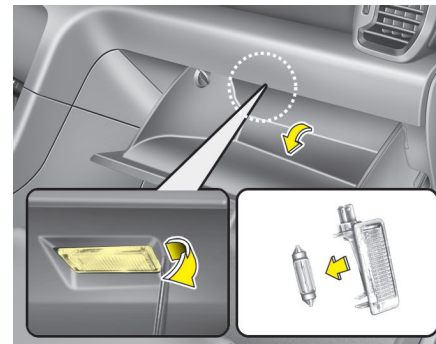

### Substituição da lâmpada da luz do porta-luvas

1. Usando uma chave de fenda, force a lente para fora do alojamento da luz interna.
2. Remova a lâmpada puxando-a em linha reta.
3. Instale uma nova lâmpada no soquete.
4. Instale o conjunto da lâmpada na parte interna.





**⚠ CUIDADO**

*Tenha cuidado para não sujar nem danificar as lentes, as linguetas da lente e o alojamento de plástico.*

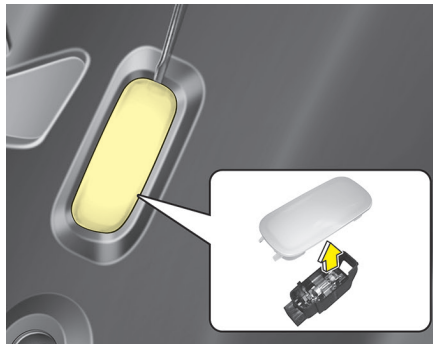

**Substituição da lâmpada da luz do porta-malas**

1. Usando uma chave de fenda, force a lente para fora do alojamento da luz interna.
2. Remova a lâmpada puxando-a em linha reta.
3. Instale uma nova lâmpada no soquete.
4. Alinhe as linguetas da cobertura da lente com as ranhuras do alojamento da lâmpada até ouvir um ruído de estalido, travando no lugar correto.

**⚠ CUIDADO**

*Tenha cuidado para não sujar nem danificar as lentes, as linguetas da lente e o alojamento de plástico.*

**⚠ CUIDADO**

*Tenha cuidado para não sujar nem danificar as lentes, as linguetas da lente e o alojamento de plástico.*

**\* NOTA**

Se a luz (tipo LED) não estiver funcionando, recomendamos que seja verificada por uma Concessionária Autorizada Kia.

1

2

3

4

5

6

7

8

9

I

## CUIDADOS COM A APARÊNCIA

### Cuidados com a parte externa

#### *Cuidados gerais com a parte externa*

É muito importante seguir as indicações dadas nos rótulos ao usar qualquer produto químico de limpeza ou cera. Leia todas as advertências e precauções que aparecem no rótulo.

1

2

3

4

5

6

7

8

9

1

#### *Manutenção da pintura*

##### Lavagem

Para proteger a pintura do veículo contra ferrugem e deterioração, lave-o completamente e com uma frequência de, pelo menos, uma vez ao mês, com água fria ou morna. Se você usa o veículo em condições *off road* (fora-de-estrada), você deve lavá-lo após cada viagem. Tenha atenção especial à remoção de qualquer acúmulo de sal, sujeira, lama e outros materiais estranhos. Certifique-se que os orifícios de drenagem nas bordas inferiores das portas e painéis laterais sejam mantidos limpos e desobstruídos. Insetos, piche, seiva de árvore, dejetos de pássaros, poluição industrial e depósitos semelhantes podem danificar a pintura do veículo se não forem retirados imediatamente.

Mesmo a pronta lavagem com água limpa pode não retirar completamente todos estes acúmulos. Pode ser usado um sabão suave próprio para lavar veículos. Depois de ensaboar, enxágue o veículo completamente com água fria ou morna. Não deixe o sabão secar sobre a pintura.

### CUIDADO

- **Não use sabões fortes, detergentes químicos ou água quente, e não lave o veículo sob a luz direta do sol ou quando a carroçaria estiver quente.**
- **Não lave os vidros laterais com água de alta pressão colocada muito próximo dos vidros. A água pode penetrar nos acabamentos do vidro e umedecer o interior do veículo.**
- **Para evitar danos às partes de plástico, não as limpe com solventes químicos ou detergentes fortes.**

### ATENÇÃO – Freios molhados

Depois de lavar o veículo, teste os freios trafegando lentamente para ver se foram afetados pela água. Se o desempenho dos freios estiver prejudicado, seque-os pressionando de leve o pedal de freio enquanto trafega em baixa velocidade.



### Lavagem com água de alta pressão

- Quando usando água em alta pressão, mantenha distância suficiente do veículo.  
Distância insuficiente ou pressão excessiva pode causar danos nos componentes ou a entrada de água.
- Não borrife na câmera, nos sensores ou nas áreas próximas diretamente com água de alta pressão. O choque aplicado pela pressão da água pode causar falhas no dispositivo atingido.
- Não aproxime a ponta da mangueira/ do bico das coberturas plásticas ou de borracha ou dos conectores, pois eles podem ser danificados se entrarem em contato com água de alta pressão.

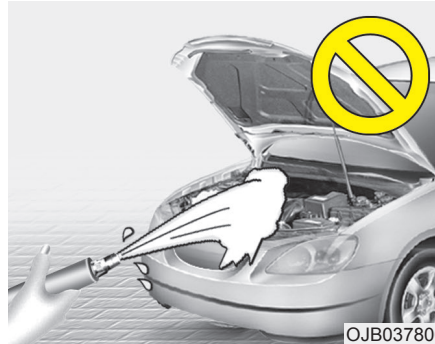

### ⚠ CUIDADO

- *A lavagem do compartimento do motor com água, incluindo a lavagem com aparelhos de alta pressão, pode causar falhas nos circuitos elétricos que ficam no compartimento do motor.*
- *Nunca permita que água ou outros líquidos entrem em contato com componentes elétricos/eletrônicos dentro do veículo, pois isto pode danificá-los.*

### Enceramento

Encere o veículo quando a água não mais formar gotas sobre a pintura.

Sempre lave e seque o veículo antes de encerá-lo. Use uma cera líquida ou pastosa de boa qualidade e siga as instruções do fabricante.

Encere, também, todos os frisos metálicos para protegê-los e manter seu brilho. Retirar óleo, piche e materiais semelhantes com um removedor geralmente retirará a cera de acabamento. Certifique-se de encerar novamente estas áreas mesmo que o restante do veículo não precise ser encerado.

1

2

3

4

5

6

7

8

9

I

1

2

3

4

5

6

7

8

9

1

**! CUIDADO**

- **Limpar a poeira ou sujeira da carroçaria com um pano seco arranhará a pintura.**
- **Não use lã de aço, limpadores abrasivos, detergentes ácidos ou fortes contendo agentes altamente alcalinos ou cáusticos sobre partes cromadas ou de alumínio anodizado. Isto pode resultar em danos à camada protetora e descoloração ou deterioração da pintura.**

**Reparo dos danos à pintura**

Arranhões fundos ou lascas na superfície pintada devem ser reparados prontamente. Metal exposto enferruja rapidamente e pode, futuramente, exigir reparos maiores.

**\* NOTA**

Se o veículo estiver danificado e necessitar de serviços de funilaria ou substituição de peças de metal da carroçaria, certifique-se que a oficina aplique materiais anticorrosivos às partes consertadas ou trocadas.

**Manutenção das partes cromadas**

- Para remover piche e insetos, use removedor e não facas ou outros objetos pontiagudos.
- Para proteger as superfícies das partes cromadas contra a corrosão, aplique uma camada de cera ou polidor e dê brilho com um pano.
- Durante o inverno, ou em áreas da costa marítima, cubra as partes cromadas com uma camada mais grossa de cera ou protetor. Se necessário, cubra as partes com vaselina não corrosiva ou outros protetores.



### **Manutenção da parte de baixo da carroçaria**

Materiais corrosivos usados para derreter gelo e neve e para controlar a poeira podem se acumular na parte inferior da carroçaria. Se estes materiais não forem retirados, pode ocorrer uma oxidação acelerada nas partes sob a carroçaria, tais como linhas de combustível, chassi, painel do piso e sistema de escapamento, embora elas tenham sido tratadas contra corrosão.

Lave a parte de baixo da carroçaria e os paralamas do veículo com jato de água fria ou morna uma vez por mês e no final de cada inverno. Preste atenção especial a estas áreas porque é difícil ver toda a lama e sujeira acumuladas. Causará mais danos que benefícios umedecer a sujeira da estrada sem removê-la. As partes inferiores das portas, os painéis laterais e os elementos da estrutura possuem orifícios de drenagem que não devem ficar entupidos; a água acumulada nestas áreas pode causar ferrugem.

### **ATENÇÃO**

**Depois de lavar o veículo, teste os freios trafegando lentamente para ver se foram afetados pela água. Se o desempenho dos freios estiver prejudicado, seque-os pressionando de leve o pedal de freio enquanto trafega em baixa velocidade.**

### **Manutenção de rodas de alumínio**

As rodas de alumínio são revestidas com um acabamento protetor.

- Não use qualquer produto de limpeza abrasivo, composto polidor, solvente ou escovas de aço em rodas de alumínio. Estes produtos podem arranhar ou danificar o acabamento.
- Limpe as rodas quando elas estiverem frias.
- Use apenas um sabão suave ou detergente neutro e enxágue completamente com água. Certifique-se de limpar as rodas após dirigir em estradas que tenham sal. Isto ajuda a evitar a corrosão.
- Evite lavar as rodas com escovas automáticas de lava-rápidos.
- Não utilize detergente alcalino ou ácido. Ele pode danificar e corroer as rodas de alumínio revestidas com um acabamento protetor.

1

2

3

4

5

6

7

8

9

I



## Manutenção

### **Proteção contra corrosão**

#### **Protegendo o veículo contra corrosão**

**1** Utilizando as mais avançadas práticas de projeto e construção para combater a corrosão, nós produzimos veículos da mais alta qualidade. Entretanto, isto é apenas uma parte da questão. Para alcançar a resistência à corrosão de longo prazo que o veículo pode alcançar, a operação e a assistência do usuário também são necessárias.

#### **Causas mais comuns da corrosão**

As causas mais comuns da corrosão no veículo são:

- Sal jogado nas rodovias, sujeira e umidade que se acumulam na parte de baixo do veículo.
- Remoção da pintura ou camadas protetoras pela ação de pedras, cascalho, abrasão ou raspões e entalhes mínimos que deixam o metal desprotegido exposto à corrosão.

#### **Locais com grande possibilidade de corrosão**

Se você reside em um local onde seu veículo está regularmente exposto a materiais corrosivos, é especialmente importante a proteção contra a corrosão. Algumas das causas mais comuns para uma corrosão acelerada são o sal utilizado em rodovias, os produtos químicos para controle de poeira, o ar marinho e a poluição industrial.

#### **A umidade provoca a corrosão**

A umidade cria condições nas quais a corrosão tem grandes chances de ocorrer. Por exemplo, a corrosão é acelerada pela alta umidade, principalmente quando as temperaturas estiverem um pouco acima das de congelamento. Em tais condições, o material corrosivo é mantido em contato com a superfície do veículo pela umidade que evapora lentamente.

A lama é muito corrosiva, pois ela seca lentamente e mantém a umidade em contato com o veículo. Embora a lama pareça estar seca, ela ainda pode reter umidade e promover a corrosão.

Temperatura alta também pode acelerar a corrosão de peças que não estejam adequadamente ventiladas de modo que a umidade possa ser dispersada.

Por todas estas razões, é importante manter o veículo limpo e livre de lama ou acúmulos de outros materiais. Isto se aplica não apenas às superfícies que estão visíveis, mas principalmente para a parte de baixo do veículo.

#### **Para ajudar a evitar a corrosão**

Você pode ajudar a evitar que a corrosão se inicie observando o seguinte:



### Mantenha o veículo limpo

A melhor forma de se evitar a corrosão é manter o veículo limpo e livre de materiais corrosivos. Muita atenção com a parte de baixo do veículo é particularmente importante.

- Se você reside em um local com alta possibilidade de corrosão – onde é utilizado sal nas estradas, próximo do oceano, em áreas com poluição industrial ou com chuva ácida etc. – você deve tomar cuidados especiais para evitar a corrosão. No inverno, esguiche água na parte de baixo do veículo pelo menos uma vez por mês e certifique-se de limpar completamente a parte de baixo do veículo quando o inverno terminar.
- Quando for limpar a parte de baixo do veículo, dê particular atenção aos componentes sob os paralamas e de outras áreas que estejam fora do alcance da visão. Faça um serviço completo; apenas umedecer a lama acumulada ao invés de removê-la completamente acelerará a corrosão em vez de preveni-la. Água sob alta pressão e vapor são particularmente eficientes na remoção da lama e de materiais corrosivos acumulados.

- Quando for limpar os painéis inferiores das portas, os painéis frontais e das estruturas do veículo, certifique-se que os orifícios de drenagem fiquem desobstruídos de modo que a umidade possa escapar e não fique presa dentro, o que aceleraria a corrosão.

### Mantenha a garagem limpa

Não estacione o veículo em uma garagem úmida e mal ventilada. Isto cria um ambiente favorável à corrosão. Isto é especialmente verdadeiro se você lavar o veículo dentro da garagem ou entrar na garagem enquanto o veículo ainda estiver úmido ou coberto com neve ou lama. Mesmo uma garagem aquecida pode contribuir para a corrosão, a menos que ela seja bem ventilada de modo que a umidade possa se dispersar.

### Mantenha a pintura e o acabamento em boas condições

Riscos ou lascas na pintura devem ser recuperados com um retoque na pintura assim que possível para reduzir a possibilidade de corrosão. Se houver a exposição de metal nu, recomenda-se que você procure uma oficina de funilaria e pintura qualificada.

Fezes de pássaros: As fezes de pássaros são altamente corrosivas e podem danificar as superfícies pintadas em poucas horas. Remova sempre as fezes de pássaros assim que possível.

### Não descuide da parte interna do veículo

A umidade pode se acumular sob os tapetes do assoalho e dos carpetes e causar corrosão. Verifique a parte sob os tapetes e carpetes periodicamente para se certificar que eles estejam secos. Tenha cuidado se você carregar fertilizantes, materiais de limpeza ou produtos químicos no veículo.

Estes materiais só devem ser transportados em recipientes adequados e quaisquer derramamentos ou vazamentos devem ser limpos, lavados com água limpa e ser secos completamente.

1

2

3

4

5

6

7

8

9

1

### Cuidados com a parte interna

#### *Cuidados gerais com a parte interna*

- 1 Evite que soluções cáusticas, tais como perfume, óleo cosmético, protetor solar, entrem em contato com o painel de instrumentos, pois eles podem causar danos ou descoloração. Se substâncias como estas entrarem em contato com o painel de instrumentos, limpe imediatamente. Veja as instruções a seguir para saber a forma adequada de limpar o vinil.

#### CUIDADO

*Nunca permita que água ou outros líquidos entrem em contato com componentes elétricos/eletrônicos dentro do veículo, pois isto pode danificá-los.*

#### CUIDADO

*Quando for limpar acabamentos em couro (volante de direção, bancos etc.), utilize detergentes neutros ou soluções com baixo conteúdo de álcool. Se forem utilizadas soluções com alto conteúdo de álcool ou detergentes ácidos/alcalinos, a cor do couro pode desbotar ou a superfície pode descascar.*

### *Limpeza do estofamento e frisos internos*

#### **Vinil**

Retire a poeira e a sujeira do vinil com uma escova de roupa ou aspirador de pó. Limpe as superfícies de vinil com um limpador para couro e vinil.

#### **Tecido**

Retire a poeira e a sujeira do tecido com uma escova de roupa ou aspirador de pó. Depois, limpe com uma solução de sabão recomendada para estofados ou carpetes. Retire as manchas imediatamente com um produto apropriado. Se as manchas não forem removidas de imediato, o tecido pode ser manchado e sua cor, afetada. Suas propriedades de resistência ao fogo podem ser reduzidas se o material não for adequadamente mantido.

#### CUIDADO

*Usar qualquer outro produto e procedimento de limpeza não recomendados pode afetar a aparência do tecido e as propriedades de resistência ao fogo.*

### *Limpeza dos cintos de segurança*

Limpe os cintos com um produto recomendado para limpar estofados ou carpetes. Siga as instruções fornecidas com o produto. Não alveje ou tinja os cintos, pois isto pode enfraquecê-los.

### *Limpeza interna dos vidros*

Se as superfícies internas dos vidros ficarem embaçadas (ou seja, cobertas com uma película oleosa, gordurosa ou de cera), elas devem ser limpas com um limpador de vidros. Siga as instruções dadas na embalagem do produto.

#### CUIDADO

*Não raspe ou arranhe a parte interna do vidro traseiro. Isto pode danificar os condutores do desembaçador do vidro traseiro.*





## SISTEMA DE CONTROLE DE EMISSÕES (SE EQUIPADO)

É responsabilidade do proprietário manter o sistema de controle de emissões de seu veículo em perfeito estado, executando as manutenções necessárias e cumprindo o Plano de Manutenção Periódica Programada. Consulte sempre uma Concessionária Autorizada KIA.

O veículo está equipado com um sistema de controle de emissões para atender todas as normas aplicáveis

Há três sistemas de controle de emissões, como segue:

- (1) Sistema de controle de emissões do cárter
- (2) Sistema de controle das emissões evaporativas
- (3) Sistema de controle de emissões da exaustão

Para assegurar o funcionamento adequado dos sistemas de controle de emissões, recomenda-se que você tenha o seu veículo inspecionado e mantido por uma Concessionária Autorizada KIA de acordo com o Plano de Manutenção Periódica Programada.

### Cuidados com o Teste de Inspeção e Manutenção (com o sistema de Controle Eletrônico de Estabilidade (ESC))

- Para evitar que o veículo apresente detonação durante o teste em dinamômetro, desligue o sistema ESC pressionando seu interruptor.
- Depois do teste em dinamômetro, ligue o sistema ESC pressionando o interruptor novamente.

### 1. Sistema de controle de emissões do cárter

O sistema de ventilação positiva do cárter é empregado para evitar a poluição do ar causada pelos gases soprados que são emitidos pelo cárter. Este sistema fornece ar fresco filtrado para o cárter através da mangueira de entrada de ar. Dentro do cárter, o ar fresco se mistura com os gases soprados que depois passam pela válvula PCV e vão para o sistema de indução.

### 2. Sistema de controle das emissões evaporativas

O Sistema de Controle das Emissões Evaporativas foi projetado para evitar que os vapores de combustível escapem para a atmosfera.

1

2

3

4

5

6

7

8

9

I

1

Os vapores de combustível gerados dentro do tanque são absorvidos e armazenados no canister. Quando o motor está funcionando, os vapores de combustível absorvidos pelo canister são enviados para um tanque através da válvula solenóide de controle de purga (PCSV).

2

3

### Válvula solenóide de controle de purga (PCSV)

4

A PCSV é controlada pelo Módulo de Controle do Motor (ECM); quando a temperatura do líquido de arrefecimento do motor está baixa durante a marcha lenta, a PCSV se fecha de modo que o combustível evaporado não seja levado para o motor. Depois que o motor aquecer durante o tráfego normal, a PCSV abre para introduzir o combustível evaporado no motor.

5

6

7

8

9

1

### 3. Sistema de controle de emissões da exaustão

O Sistema de Controle de Emissões da Exaustão é um sistema muito eficiente, que controla as emissões da exaustão enquanto mantém um bom desempenho do veículo.

#### Modificações no veículo

Este veículo não deve ser modificado. Modificações do seu veículo KIA podem afetar o desempenho, segurança ou durabilidade e podem ainda violar as leis governamentais de segurança e emissões de poluentes.

Além disso, danos ou problemas de desempenho resultantes de qualquer modificação não estão cobertos pela garantia contratual do veículo.

- Se você utilizar dispositivos eletrônicos não autorizados, poderão ocorrer o funcionamento anormal do veículo, danos nas fiações, descarga prematura da bateria e incêndio. Para sua segurança, não utilize dispositivos eletrônicos não autorizados.

### Precauções com os gases de escape do motor (monóxido de carbono)

- O monóxido de carbono está presente na fumaça do gás de escape. Portanto, se você sentir cheiro de fumaça no interior do veículo, solicite imediatamente uma inspeção em uma Concessionária Autorizada KIA. Se você suspeitar que os gases de escape estão entrando no veículo, trafegue com todos os vidros totalmente abertos. Leve seu veículo imediatamente para ser verificado e consertado.

#### **⚠ ATENÇÃO – Exaustão**

**Os gases de escape do motor têm monóxido de carbono (CO). Ainda que sem cheiro e sem cor, ele é perigoso e mesmo mortal, se inalado. Siga as instruções a seguir para evitar o envenenamento por CO.**



- Não deixe o motor ligado em áreas fechadas ou muito restritas (tais como garagens) por mais tempo que o necessário para mover o veículo para dentro ou para fora destas áreas.
- Quando o veículo estiver parado em um local aberto por um certo período de tempo, com o motor ligado, ligue o sistema de ventilação (conforme necessário) para fazer com que o ar externo seja insuflado para dentro do veículo.
- Nunca permaneça por muito tempo dentro de um veículo parado ou estacionado com o motor ligado.
- Quando o motor falhar ou não pegar, tentativas excessivas em fazê-lo ligar novamente podem causar danos ao sistema de controle de emissões.

### *Cuidados na operação de veículos com catalisador (se equipado)*

#### **⚠ ATENÇÃO – Fogo**

- **Um sistema de exaustão quente pode causar a ignição de objetos inflamáveis sob o veículo. Não estacione o veículo sobre ou próximo a objetos inflamáveis, tais como grama seca, papéis, folhas etc.**
- **O sistema de exaustão e o catalisador ficam muito quentes quando o motor está funcionando ou imediatamente após o desligamento do motor. Mantenha-se afastado do sistema de exaustão e do catalisador, para não se queimar. Além disso, não remova o protetor que fica ao redor do sistema de exaustão, não vede a parte inferior do chassi nem aplique revestimento para controle de corrosão. Esses elementos podem apresentar risco de incêndio sob certas condições.**

O seu veículo está equipado com um catalisador para controle de emissões. Portanto, as seguintes precauções devem ser observadas:

- Certifique-se de reabastecer o veículo com um combustível que siga as especificações dadas no capítulo 1.
- Não trafegue com o veículo quando houver sinais de mau funcionamento do motor, tais como falhas de ignição ou outra perda de desempenho perceptível.
- Não abuse nem faça mau uso do motor do veículo. Exemplos de mau uso são andar com a ignição desligada e descer ladeiras com uma marcha engrenada e a ignição desligada.
- Não deixe o motor funcionar em ponto morto a altas rotações por longos períodos (5 minutos ou mais).
- Não modifique nem mexa em quaisquer partes do motor ou do sistema de controle de emissões. Todas as inspeções e regulagens devem ser feitas por uma Concessionária Autorizada KIA.
- Evite dirigir com pouco combustível no tanque. Se o veículo ficar sem combustível, isto pode fazer com que o motor apresente detonação, danificando o catalisador.

1

2

3

4

5

6

7

8

9

1



## Manutenção

---

A não observância das precauções dadas acima pode resultar em danos ao catalisador e ao veículo.

Além disso, tais ações podem causar a perda da garantia.

1

2

3

4

5

6

7

8

9

I





**Dimensões / 9-2**

**Motor / 9-3**

**Sistema de ar condicionado / 9-3**

**Potência das lâmpadas / 9-4**

**Rodas e pneus / 9-5**

**Lubrificantes recomendados e capacidades / 9-6**

**Número de identificação do veículo (VIN) / 9-8**

**Etiqueta de certificação do veículo / 9-8**

**Etiqueta com as especificações e pressões dos pneus / 9-9**

**Número do motor / 9-9**

**Etiqueta do compressor do ar condicionado / 9-9**

**Etiqueta do refrigerante / 9-10**

**Declaração de conformidade / 9-10**

1

2

3

4

5

6

7

8

**Especificações e Informações ao consumidor**

9

I



## Especificações e Informações ao consumidor

### DIMENSÕES

Item (mm)		5 lugares	
1	Comprimento total	4.485 (GT LINE: 4.495)	
2	Largura total	1.855	
3	Altura Total	Sem Rack de Teto	1.645
		Com Rack de Teto	1.655
4	Dianteira	225/60 R17	1.613
		225/55 R18	1.613
		245/45 R19	1.619
	Traseira	225/60 R17	1.625
		225/55 R18	1.625
		245/45 R19	1.620
5	Entre eixos	2.670	

Observação: Nem todos os pneus citados podem estar disponíveis para os modelos comercializados!

**MOTOR**

Item	Motor Flex 2.0 L
Cilindrada cc	1.999
Diâmetro x Curso mm	81 x 97
Ordem de ignição	1-3-4-2
Número de cilindros	4 em linha, DOHC

**SISTEMA DO AR CONDICIONADO**

ITEM	Peso do volume	Classificação
Refrigerante	550 ± 25 g	1234yf
	550 ± 25 g	R-134a
Lubrificante do compressor	120 ± 10 g	PAG30

Recomendamos contatar uma Concessionária Autorizada Kia para mais detalhes.

- 1
- 2
- 3
- 4
- 5
- 6
- 7
- 8
- 9
- I

## Especificações e Informações ao consumidor

### POTÊNCIA DAS LÂMPADAS

Lâmpada		Potência (W)	Tipo de lâmpada	
1 2 3 4 5 6 7 8 9 1	Faróis (Baixo)	60	HB3	
	Faróis (Baixo) - tipo LED*	LED	LED	
	Faróis (Alto)	60	HB3	
	Luzes dianteiras de setas	Tipo bulbo	21	PY21W
		Tipo LED	LED	LED
	Luzes de posição dianteiras	Tipo bulbo	5	P21/5W
		Tipo LED	LED	LED
	Luzes de rodagem diurna	Tipo LED	LED	LED
	Faróis de neblina dianteiros*	Tipo bulbo	51	HB4
		Tipo LED	LED	LED
Luzes repetidoras laterais	Tipo LED	LED	LED	
Traseiras	Luzes de freio e luzes traseiras (externas)	Tipo bulbo	21/5	P21/5W
	Luzes traseiras (internas)		5	P21/5W
	Luzes de freio e luzes traseiras (externas)	Tipo LED	LED	LED
	Luzes traseiras (internas)		LED	LED
	Luzes traseiras de seta	21	PY21W	
	Luz de ré	21	P21W	
	Luz de freio elevada*	LED	LED	
	Luz da placa de licença	5	W5W	
Internas	Luz de leitura	10 (LED)	W10W (LED)	
	Luz interna	10	FESTOON	
	Luz do espelho de cortesia	5	FESTOON	
	Luz do compartimento de bagagem	10 (LED)	FESTOON (LED)	

\* Se equipado



## RODAS E PNEUS (EXCETO EUROPA, AUSTRÁLIA E RÚSSIA)

Item	Tamanho dos pneus	Tamanho das rodas	Capacidade de carga		Capacidade de velocidade		Pressão dos pneus [kPa (psi)]				Torque na porca da roda Kgf.m (lbf.ft; N.m)
			L <sup>1</sup>	Kg	SS <sup>2</sup>	Km/h	Carga normal		Carga máxima		
							Dianteira	Traseira	Dianteira	Traseira	
Pneus normais	225/60 R17	7,0J x 17	99	775	H	210	240 (35)	240 (35)	240 (35)	240 (35)	11~13 (79~94; 107~127)
	225/55 R18	7,0J x 18	98	750	H	210	240 (35)	240 (35)	240 (35)	240 (35)	
	245/45 R19	7,5J x 19	98	750	H	210	240 (35)	240 (35)	240 (35)	240 (35)	
	245/45 R19	7,5J x 19	98	750	W	270	240 (35)	240 (35)	240 (35)	240 (35)	
Estepe compacto (se equipado)	T155/90 D16	4T x 16	110	1060	M	130	420 (60)	420 (60)	420 (60)	420 (60)	
	T135/90 D17	4T x 17	103	875	M	130	420 (60)	420 (60)	420 (60)	420 (60)	
	T135/90 D17	4T x 17	104	900	M	130	420 (60)	420 (60)	420 (60)	420 (60)	

<sup>1</sup>: Índice de Carga

<sup>2</sup>: Símbolo de Velocidade

### \* NOTA

Quando substituir os pneus, recomendamos usar os mesmos tipos originalmente fornecidos com o veículo. Caso contrário, poderá afetar o desempenho de dirigibilidade.

Verifique a calibração dos pneus rotineiramente e sempre antes de qualquer viagem.

Nem todos os pneus/rodas citados podem estar disponíveis para os modelos comercializados!

### ! CUIDADO

**Quando substituir pneus, utilize o mesmo tamanho dos pneus fornecidos originalmente com o veículo.  
Utilizar pneus de tamanhos diferentes poderá danificar as peças relacionadas ou funcionar de forma incorreta.**

## Especificações e Informações ao consumidor

### LUBRIFICANTES RECOMENDADOS E CAPACIDADES

Para obter o desempenho e a durabilidade apropriados do motor e da transmissão, use somente lubrificantes de qualidade adequada. Os lubrificantes corretos também ajudam a melhorar a eficiência do motor, o que resulta em maior economia de combustível. Estas especificações de lubrificantes e fluidos são recomendadas para uso no seu veículo:

Lubrificante		Volume	Classificação	
1	Óleo do motor* <sup>1</sup> (drene e troque)	Motor Flex	4 litros	SAE 5W30, ACEA C3
2	Recomendação			
3				
4	Fluido da transmissão manual	2WD	1,7 a 1,8 litro	SAE 70W ou SAE 75W, API GL-4
5	Fluido da transmissão automática	2WD	7,3 litros	ATF SP-IV
		AWD	7,1 litros	
6	Líquido de arrefecimento do motor	A/T	6,9 litros	Líquido de arrefecimento de longa duração à base de etilenoglicol tipo Hoat Fosfatado (Recomendado Líquido de Arrefecimento Original Kia Motors)
		M/T	7,1 litros	
7	Fluido de Freio/Embreagem		370 ± 20 cc	FMVSS116 DOT 4
8	Fluido do diferencial traseiro		0,58 ± 0,05 litro	API GL-5 SAE 75W90
9	Fluido da caixa de transferência		0,50 SAlitro	API GL-5 SAE 75W90
	Tanque de Combustível		62 litros	Veja as “Especificações do Combustível” na seção 1
1	Reserv de Gasolina da Partida a Frio		0,8 litro	-

\*<sup>1</sup> Estão disponíveis óleo de motor com a etiqueta de Óleo Para Conservação de Energia. Junto com outros benefícios adicionais, estes óleos contribuem para a economia de combustível, reduzindo a quantidade de combustível necessária para superar o atrito do motor. Normalmente estas melhorias são difíceis de serem medidas no dia a dia, mas no prazo de um ano elas podem apresentar uma redução de custo e energia significativas.



### Viscosidades SAE Recomendadas

#### CUIDADO

***Certifique-se sempre de limpar a área ao redor de qualquer bocal de enchimento, bujão de drenagem e vareta medidora de nível antes de verificar ou drenar qualquer lubrificante. Isto é especialmente importante em áreas poeirentas ou arenosas e quando o veículo for usado em estradas não pavimentadas. Limpar as áreas do bujão e da vareta medidora impedirá que sujeira e grãos de areia ou terra entrem no motor e em outros mecanismos que eles podem danificar.***

A viscosidade do óleo do motor tem efeito sobre a economia de combustível e a utilização em clima frio (partida e fluxo de óleo). Os óleos de motor de baixa viscosidade podem proporcionar melhor economia de combustível e melhor performance em tempo frio. Contudo, óleos de motor com viscosidade maior são necessários para uma lubrificação satisfatória em temperaturas mais altas. Usar óleos com viscosidade fora daquelas recomendadas poderá resultar em danos ao motor.

1

2

3

4

5

6

7

8

9

I



## Especificações e Informações ao consumidor

### NÚMERO DE IDENTIFICAÇÃO DO VEÍCULO (VIN)

#### ■ Número do chassi



#### ■ Etiqueta do VIN (se equipado)

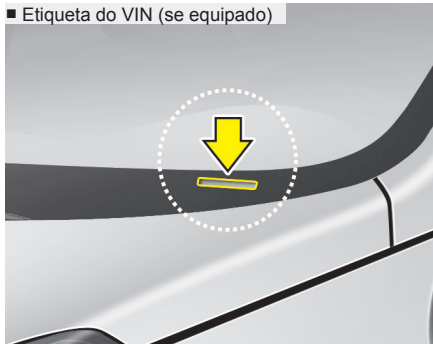

### ETIQUETA DE CERTIFICAÇÃO DO VEÍCULO

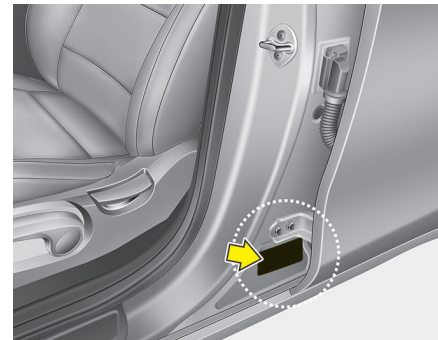

1

2

3

4

5

O VIN é o número utilizado para registrar o veículo e é usado para todos os efeitos legais relativos à sua propriedade etc.

6

O número é perfurado no assoalho, sob o banco do passageiro. Para verificar o número, abra a tampa.

7

8

9

O número VIN também está marcado em uma placa afixada no topo do painel. O número da placa pode ser facilmente visto através do para-brisa pelo lado de fora.

A etiqueta de certificação do veículo, que fica na coluna central do lado do motorista (ou do passageiro da frente), fornece o número de identificação do veículo (VIN).





## ETIQUETA COM AS ESPECIFICAÇÕES E PRESSÕES DOS PNEUS

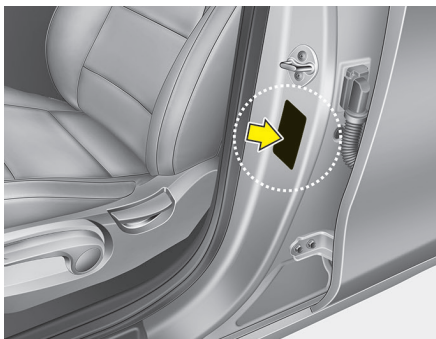

Os pneus fornecidos com o veículo quando 0 km foram escolhidos para propiciar o melhor desempenho para um tráfego normal.

A etiqueta dos pneus que fica no pilar central da porta do motorista informa as pressões recomendadas para os pneus do veículo.

## NÚMERO DO MOTOR

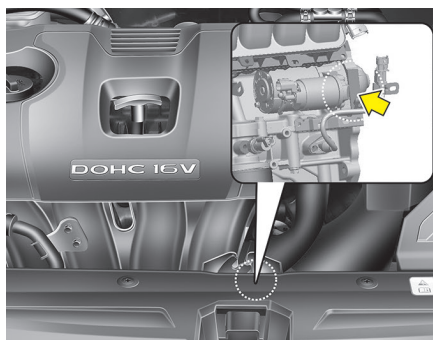

O número do motor está estampado no bloco do motor como mostrado nas figuras acima.

## ETIQUETA DO COMPRESSOR DO AR CONDICIONADO

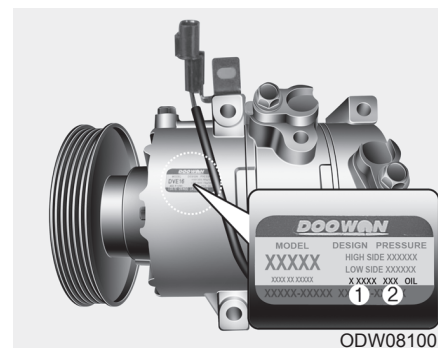

A etiqueta do compressor informa o tipo de compressor equipado no seu veículo: modelo, código do fornecedor, número do produto, refrigerante (1) e óleo refrigerante (2).

1

2

3

4

5

6

7

8

9

I



## Especificações e Informações ao consumidor

### ETIQUETA DO GÁS REFRIGERANTE

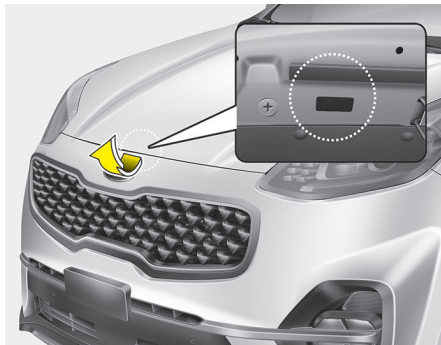

A etiqueta do gás refrigerante está localizada na parte de dentro do capô do motor.

### DECLARAÇÃO DE CONFORMIDADE

■ Exemplo

CE CE 0678

CE0678

Os componentes de rádio frequência do veículo atendem aos requisitos e outras disposições relevantes da Diretriz 1995/5/EC.

Mais informações, incluindo a declaração de conformidade dos fabricantes, estão disponíveis no site da Kia Motors:  
<http://www.kia-hotline.com>

1

2

3

4

5

6

7

8

9

1





1474-13-5151



(01)07894476060964

**Smart key (se equipado)**

Este produto está homologado pela ANATEL, de acordo com os procedimentos regulamentados pela Resolução 242/2000, e atende aos requisitos técnicos aplicados.

Este equipamento opera em caráter secundário, isto é, não tem direito a proteção contra interferência prejudicial, mesmo de estações do mesmo tipo, e não pode causar interferência a sistemas operando em caráter primário.

Para mais informações, consulte o site da ANATEL : [www.anatel.gov.br](http://www.anatel.gov.br).



1032-14-4902



(01)07898581341093

**Smart key (se equipado)**

Este produto está homologado pela ANATEL, de acordo com os procedimentos regulamentados pela Resolução 242/2000, e atende aos requisitos técnicos aplicados.

Este equipamento opera em caráter secundário, isto é, não tem direito a proteção contra interferência prejudicial, mesmo de estações do mesmo tipo, e não pode causar interferência a sistemas operando em caráter primário.

Para mais informações, consulte o site da ANATEL : [www.anatel.gov.br](http://www.anatel.gov.br).



1031-14-4902

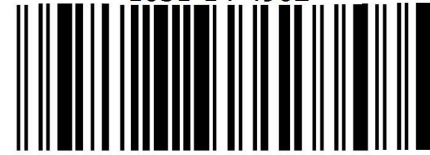

(01)07898581341086

**Smart key (se equipado)**

Este produto está homologado pela ANATEL, de acordo com os procedimentos regulamentados pela Resolução 242/2000, e atende aos requisitos técnicos aplicados.

Este equipamento opera em caráter secundário, isto é, não tem direito a proteção contra interferência prejudicial, mesmo de estações do mesmo tipo, e não pode causar interferência a sistemas operando em caráter primário.

Para mais informações, consulte o site da ANATEL : [www.anatel.gov.br](http://www.anatel.gov.br).

- 1
- 2
- 3
- 4
- 5
- 6
- 7
- 8
- 9
- 1

## Especificações e Informações ao consumidor

1



1600-14-5151



(01) 07894476062838

2



1614-14-5151



(01) 07894476062821

3

4

5

### Smart key (se equipado)

Este produto está homologado pela ANATEL, de acordo com os procedimentos regulamentados pela Resolução 242/2000, e atende aos requisitos técnicos aplicados.

Este equipamento opera em caráter secundário, isto é, não tem direito a proteção contra interferência prejudicial, mesmo de estações do mesmo tipo, e não pode causar interferência a sistemas operando em caráter primário.

Para mais informações, consulte o site da ANATEL : [www.anatel.gov.br](http://www.anatel.gov.br).

6

7

8

9

1

Modelo: SISJC10BEM



1635-11-6920



(01)07898940473564

### Smart key (se equipado)

Este produto está homologado pela ANATEL, de acordo com os procedimentos regulamentados pela Resolução 242/2000, e atende aos requisitos técnicos aplicados.

Este equipamento opera em caráter secundário, isto é, não tem direito a proteção contra interferência prejudicial, mesmo de estações do mesmo tipo, e não pode causar interferência a sistemas operando em caráter primário.

Para mais informações, consulte o site da ANATEL : [www.anatel.gov.br](http://www.anatel.gov.br).





		1
		2
		3
		4
		5
		6
		7
		8
		9
	<b>Índice</b>	<b>I</b>



# Índice

## A

1

ABS – Sistema antitravamento dos freios ..... 6-50

2

Acendedor de cigarros ..... 4-144

3

Airbags ..... 3-45

Airbag tipo cortina ..... 3-57

Airbags frontais do motorista e do passageiro

da frente ..... 3-53

Airbags laterais ..... 3-56

4

Como o sistema de airbags funciona ..... 3-46

Componentes dos airbags e suas funções ..... 3-50

Condições de inflamento dos airbags ..... 3-59

5

Cuidados com os airbags ..... 3-64

Etiqueta de aviso do airbag ..... 3-66

6

Luz de aviso dos airbags ..... 3-49

Ajuste da iluminação do painel de instrumentos ..... 4-57

7

Ajuste dos bancos dianteiros (elétrico) ..... 3-7

Ajuste dos bancos dianteiros (manual) ..... 3-5

8

Ajuste dos bancos traseiros ..... 3-15

Alinhamento da direção e balanceamento das rodas ..... 8-36

9

Amaciamento do veículo ..... 1-7

I

Ancoragem para o(s) tapete(s) ..... 4-154;

Antena ..... 5-2

Antes de dirigir ..... 6-4

Apoio de cabeça (dianteiro) ..... 3-9

Apoio de cabeça (traseiro) ..... 3-16

Aquecimento dos bancos ..... 4-151

ÁUDIO (com tela de toque) ..... 5-62

Câmera de ré ..... 5-132

Características do seu áudio ..... 5-63

Modo de ajuste (Tipo B-1, Tipo B-2, Tipo B-3) ..... 5-115

Modo de ajuste (Tipo B-4) ..... 5-124

Modo mídia ..... 5-85

Modo rádio (Tipo B-1, Tipo B-2) ..... 5-78

Modo rádio (Tipo B-3) ..... 5-81

Modo telefone ..... 5-100

Tecnologia sem fio *Bluetooth*<sup>®</sup> (Tipo B-1, B-2, B-3) ..... 5-101

Tecnologia sem fio *Bluetooth*<sup>®</sup> (Tipo B-4) ..... 5-108

ÁUDIO (sem tela de toque) ..... 5-7

Características do seu áudio ..... 5-8

Modo de ajuste (Tipo A-1, A-2, A-3, A-4, A-5, A-6) ... 5-45

Modo de ajuste (Tipo A-7, Tipo A-8) ..... 5-54

Modo mídia ..... 5-36

Modo rádio

(Tipo A-1, A-2, A-3, A-4, A-5, A-6 com RDS) ..... 5-33

Modo rádio (Tipo A-3, Tipo A-4, Tipo A-7, Tipo A-8) ..... 5-35

Modo telefone ..... 5-43

AUTO HOLD ..... 6-44, 6-47



Aviso do cinto do motorista .....	3-19
Aviso do cinto do passageiro da frente .....	3-19

**B**

Bagageiro do teto .....	4-157
Balançando o veículo .....	6-84
Bancos .....	3-2
Ajuste dos bancos dianteiros – elétrico .....	3-6
Ajuste dos bancos dianteiros – manual .....	3-5
Ajuste dos bancos traseiros .....	3-15
Apoio de cabeça (dianteiro) .....	3-9
Apoio de cabeça (traseiro) .....	3-16
Porta-revistas nos encostos dianteiros .....	3-12
Rebatimento do banco traseiro .....	3-13
Bateria .....	8-29
Etiqueta de capacidade da bateria .....	8-31
Para um melhor desempenho da bateria .....	8-29
Rearme de alguns itens .....	8-32
Recarga da bateria .....	8-31
BCW/BSD - Sistema de alerta de colisão e ponto cego ....	6-74
Botão de partida/parada do motor .....	6-10
Botão de partida/parada do motor iluminado .....	6-10
Partida do motor .....	6-12
Posição do botão de partida/parada do motor .....	6-10

Buzina .....	4-50
--------------	------

**C**

Câmera de ré .....	4-100
Capacidades (Lubrificantes) .....	9-6
Capô do motor .....	4-36
Características internas .....	4-144
Acendedor de cigarros .....	4-144
Ancoragem para o(s) tapete(s) .....	4-154
Aquecimento dos bancos .....	4-147
Carregador USB .....	4-150
Carregador sem fio para smartphone .....	4-144
Cinzeiro .....	4-144
Gancho para roupas .....	4-153
Para-sol .....	4-146
Porta-copos .....	4-145
Tomada de energia .....	4-149
Ventilação dos bancos .....	4-148
Carregador sem fio para smartphone .....	4-150
Carregador USB .....	4-150
Chaves .....	4-3
Funções da chave .....	4-3
Grave o número de sua chave .....	4-3
Sistema imobilizador .....	4-4
Cintos de segurança .....	3-17
Ajuste da altura .....	3-19

1

2

3

4

5

6

7

8

9

**I**

# Índice

	Aviso do cinto do motorista.....	3-19	Correntes para pneus.....	6-90
	Aviso do cinto do passageiro da frente.....	3-19	Cuidados	
	Cinto de três pontos.....	3-19	Cuidados com a parte externa .....	8-78
<b>1</b>	Cintos de segurança com pré-tensionador.....	3-24	Cuidados com a parte interna .....	8-84
	Cuidados com os cintos.....	3-31	Cuidados com o transmissor .....	4-10
<b>2</b>	Cuidados com os cintos de segurança .....	3-28	Cuidados com os airbags.....	3-64
	Sistema de segurança por cintos de segurança.....	3-17	Cuidados com os cintos.....	3-31
<b>3</b>	Cinzeiro.....	4-144	Cuidados com os pneus.....	8-33
	Como usar este manual .....	1-2	Cuidados com a aparência .....	8-78
<b>4</b>	Compartimento do motor .....	2-6, 8-2	Cuidados com a parte externa .....	8-78
	Computador de bordo .....	4-63	Cuidados com a parte interna.....	8-84
<b>5</b>	Consumo de combustível .....	4-63		
	Odômetro parcial A/B .....	4-63	<b>D</b>	
<b>6</b>	Velocímetro digital .....	4-64	Declaração de conformidade.....	9-10
	Condições especiais de dirigibilidade.....	6-84	Declaração de conformidade.....	5-133
<b>7</b>	Balançando o veículo .....	6-84	ANATEL para Brasil .....	5-136
	Condução perigosa .....	6-84	CE para UE.....	5-135
<b>8</b>	Dirigindo em áreas inundadas .....	6-87	FCC .....	5-133
	Dirigindo <i>off-road</i> (fora da estrada).....	6-87	Desembaçador do para-brisa.....	4-136
<b>9</b>	Dirigir à noite .....	6-86	Desembaçador do vidro traseiro .....	4-115
	Dirigir em estradas .....	6-87	Dificuldades na partida, veja ‘Se o motor não ligar’ .....	7-4
<b>I</b>	Dirigir na chuva.....	6-86	Dimensões.....	9-2
	Fazer curvas suaves.....	6-85	Direção servo-assistida .....	4-48
	Controle auxiliar para partir em ladeiras (HAC) .....	6-56	Direção telescópica e com regulagem de altura.....	4-49
	Controle de frenagem nas descidas (DBC).....	6-59		
	Controle Eletrônico de Estabilidade (ESC) .....	6-52		



## Índice

Dirigindo em áreas inundadas.....	6-87	Estágio desarmado .....	4-14
Dirigindo em regiões muito frias .....	6-89	Estepe compacto .....	7-22
Correntes para pneus .....	6-90	Etiquetas	
Pneus para neve.....	6-89	Etiqueta de aviso do airbag .....	3-66
Dirigindo <i>off-road</i> (fora da estrada).....	6-87	Etiqueta de certificação do veículo .....	9-8
Dirigir à noite.....	6-86	Etiqueta do compressor do ar condicionado .....	9-9
Dirigir em estradas.....	6-87	Etiqueta do gás refrigerante.....	9-10
Dirigir na chuva .....	6-86	Etiquetas com as especificações e pressões dos pneus ..	9-9
Dispositivo de nivelamento dos faróis.....	4-116	Informações nas laterais dos pneus .....	8-39
DRL - Luzes de rodagem diurna.....	4-102	Explicação sobre os itens de manutenção programada.....	8-9
<b>E</b>		Caixa da direção, braços e coifas do pivô	
ECM - Retrovisor eletrocromico .....	4-52	do braço inferior .....	8-12
ECO Ativo.....	6-74	Correias de acionamento .....	8-9
Em caso de emergência enquanto trafega .....	7-3	Eixos motrizes e coifas.....	8-12
Entrada remota sem chave .....	4-7	Filtro de ar .....	8-10
Cuidados com o transmissor .....	4-10	Filtro de combustível cartucho (para motor diesel) .....	8-9
Funções do sistema smart key.....	4-8	Fluido da transmissão automática .....	8-11
Substituição da bateria .....	4-11	Fluido da transmissão manual.....	8-11
ESC - Controle Eletrônico de Estabilidade.....	6-55	Fluido de freio/embreagem .....	8-12
Especificações do combustível .....	1-3	Fluido refrigerante do ar condicionado .....	8-12
Estágio armado.....	4-12	Folga das válvulas (para motor a gasolina).....	8-10
Estágio de alarme.....	4-13	Freio de estacionamento.....	8-12
		Linhas de combustível, mangueiras de combustível	
		e conexões .....	8-9

1

2

3

4

5

6

7

8

9

I

# Índice

1

Líquido de arrefecimento ..... 8-11  
Mangueira de vapor (para motor a gasolina) e  
tampa do bocal de enchimento de combustível ..... 8-10

2

Mangueiras de ventilação do vácuo do cárter ..... 8-10  
Mangueiras e linhas de freio ..... 8-12

3

Óleo e filtro de óleo do motor ..... 8-9

4

Parafusos de montagem da suspensão ..... 8-12  
Pastilhas, pinças e discos dos freios a disco ..... 8-12  
Sistema de arrefecimento ..... 8-11

5

Velas de ignição (para motor a gasolina e flex) ..... 8-10

## F

6

Faróis de neblina ..... 4-106

7

Farol alto ..... 4-104

8

Fazer curvas suaves ..... 6-85

9

Filtro de ar ..... 8-22

Substituição do filtro ..... 8-22

Filtro de ar do sistema de climatização ..... 8-24

Inspeção do filtro ..... 8-24

Fluido de embreagem ..... 8-22

Verificando o nível do fluido de embreagem ..... 8-22

## I

Fluido de freios ..... 8-22

Verificando o nível do fluido de freios ..... 8-22

## Fluidos

Fluido de embreagem ..... 8-19

Fluido de freios ..... 8-19

Fluido do limpador do para-brisa ..... 8-19

Fluido do limpador do para-brisa ..... 8-20

Verificando o nível do fluido do limpador do

para-brisa ..... 8-20

Freio de estacionamento ..... 6-38, 8-21

Tipo acionamento com a mão ..... 6-38

Tipo acionamento com o pé ..... 6-38

Verificação do freio de estacionamento ..... 8-24

Freio de estacionamento eletrônico (EPB) ..... 6-40

Função de desligamento automático das luzes internas... 4-111

Função economizadora da bateria ..... 4-101

Funções da chave ..... 4-3

Fusíveis ..... 8-45

Descrição das caixas de fusíveis/relés ..... 8-50

Substituição de fusíveis do compartimento do motor .. 8-48

Substituição de fusíveis do painel interno ..... 8-46

## G

Gancho para roupas ..... 4-153

## H



HAC - Controle Auxiliar para partir em ladeiras..... 6-56

**I**

Indicador do nível de combustível..... 4-59

Indicador da temperatura externa..... 4-61

Indicador de temperatura do líquido de arrefecimento do motor..... 4-59

Instrumentos..... 4-58

Interruptor central de travamento das portas ..... 4-17

Interruptor de ignição iluminado ..... 6-6

Interruptor de travamento dos vidros elétricos ..... 4-34

Iluminação..... 4-101

- Controle da iluminação ..... 4-102
- Dispositivo de nivelamento dos faróis ..... 4-106
- Faróis de neblina ..... 4-106
- Farol alto ..... 4-104
- Função economizadora da bateria..... 4-101
- Função temporizador dos faróis ..... 4-101
- Lanternas traseiras de neblina ..... 4-106
- Luzes de posição ..... 4-102
- Luzes de rodagem diurna ..... 4-102
- Posição faróis ..... 4-103
- Posição iluminação automática/AFLS ..... 4-103
- Sinais de seta e para mudança de pista..... 4-105

Iluminação automática/Posição AFLS..... 4-103

Iluminação do painel de instrumentos ..... 4-57

**L**

Lâmpadas ..... 8-63

- Cuidados na substituição de lâmpadas ..... 8-63
- Posição das lanternas (traseiras)..... 8-66
- Posição das luzes (laterais)..... 8-67
- Posição dos faróis (dianteiros) ..... 8-65
- Substituição da lâmpada da placa de licença ..... 8-73
- Substituição da lâmpada da lanterna traseira ..... 8-70
- Substituição da lâmpada da luz de freio ..... 8-73
- Substituição da lâmpada da luz de freio e da lanterna traseira (tipo LED)..... 8-72
- Substituição da lâmpada da luz de freio e da luz traseira ..... 8-70
- Substituição da lâmpada da luz de freio elevada..... 8-73
- Substituição da lâmpada da luz de leitura ..... 8-74
- Substituição da lâmpada da luz do espelho de cortesia ..... 8-75
- Substituição da lâmpada da luz do porta-luvas ..... 8-76
- Substituição da lâmpada da luz do porta-malas ..... 8-77
- Substituição da lâmpada da luz interna ..... 8-75
- Substituição da lâmpada da luz pessoal ..... 8-76
- Substituição da lâmpada das luzes repetidoras laterais 8-67

1

2

3

4

5

6

7

8

9

**I**



# Índice

1

- Substituição da lâmpada do farol de neblina dianteiro (tipo bulbo ou LED) ..... 8-70
- Substituição da lâmpada do sinal de seta dianteiro ..... 8-69
- Substituição da lâmpada do sinal de seta traseiro ..... 8-70
- Substituição das lâmpadas (tipo HID)..... 8-67
- Substituição das lâmpadas dos faróis (alto/baixo) ..... 8-68

2

- Lavadores do para-brisa ..... 4-109

3

- Liberação de emergência da tampa traseira ..... 4-30

4

- Limpadores do para-brisa ..... 4-107

5

- Limpadores e lavadores ..... 4-107

6

- Lavadores do para-brisa ..... 4-109

7

- Limpadores do para-brisa ..... 4-107

8

- Líquido de arrefecimento do motor ..... 8-15

9

- Troca do líquido de arrefecimento do motor ..... 8-18

I

- Verificando o nível do líquido de arrefecimento ..... 8-15

- Lubrificantes recomendados e capacidades ..... 9-6

- Viscosidades SAE recomendadas ..... 9-7

- Luz de aviso dos airbags ..... 3-49

- Luzes de aviso ..... 4-77

- Luzes indicadoras ..... 4-84

- Luzes indicadoras e de aviso ..... 4-77

- Luzes internas ..... 4-111

- Função de desligamento automático das luzes internas ..... 4-111

- Luz do espelho de cortesia ..... 4-113

- Luz do porta-luvas ..... 4-113

- Luz da tampa traseira ..... 4-113

- Luz interna ..... 4-111

- Luzes de leitura ..... 4-111

## M

- Macaco e ferramentas ..... 7-16

### Manutenção

- Explicação sobre os itens de manutenção programada .. 8-9

- Manutenção dos pneus ..... 8-39

- Manutenção pelo proprietário ..... 8-6

- Manutenção periódica programada ..... 8-8

- Serviços de manutenção ..... 8-3

- Mensagens de aviso ..... 4-73

- Modo de ajuste do usuário ..... 4-67

- Modo de serviço ..... 4-64

- Modo DRIVE (Sistema de Controle Integrado de Modo

- de Condução) ..... 6-72

- Modo ECO (Sistema de Controle Integrado de Modo

- de Condução) ..... 6-73

- Modo SPORT (Sistema de Controle Integrado do

- Modo de Condução) ..... 6-73

- Modo manual - transmissão automática ..... 6-23





# Índice

Modo turn by turn .....	4-63
Modos do computador de bordo .....	4-63
Modos do LCD .....	4-62
Motor.....	9-3

## N

Número de identificação do veículo (VIN) .....	9-8
Número do motor .....	9-9

## O

Odômetro .....	4-60
Óleo do motor .....	8-13
Troca do óleo do motor e do filtro .....	8-14
Verificação do nível de óleo do motor .....	8-13
Operação econômica .....	6-82

## P

Painel de instrumentos .....	4-56
Computador de bordo .....	4-71
Controle do painel de instrumentos .....	4-57
Controle do visor de LCD .....	4-58
Iluminação do painel de instrumentos.....	4-57

Instrumentos .....	4-58
Luzes de aviso .....	4-77
Luzes indicadoras .....	4-84
Luzes indicadoras e de aviso .....	4-77
Modo de ajuste do usuário .....	4-67
Modo de serviço .....	4-63
Modo turn by turn .....	4-63
Modos do computador de bordo.....	4-63
Modos do LCD.....	4-62
Visor de LCD .....	4-62
Palhetas do limpador .....	8-26
Inspeção das palhetas .....	8-26
Substituição das palhetas.....	8-26
Para dobrar o retrovisor externo .....	4-54
Para-sol .....	4-146
Parada automática - ISG .....	6-69
Partida automática - ISG .....	6-70
Partida de emergência .....	7-5
Partida do motor usando uma bateria auxiliar.....	7-5
Partida do motor - com uma chave de ignição.....	6-8
Partida do motor - com uma smart key .....	6-12
Pesos do veículo.....	6-104
Piloto automático .....	6-62
Interruptores do controle do piloto automático .....	6-63
Para acelerar temporariamente com o	



# Índice

	piloto automático ligado.....	6-65	Posição das luzes de posição.....	4-102
<b>1</b>	Para ajustar a velocidade do piloto automático.....	6-63	Posição do botão de partida/parada do motor.....	6-10
	Para aumentar a velocidade ajustada no		Posição dos faróis (dianteiros).....	8-65
<b>2</b>	piloto automático.....	6-64	Posição faróis.....	4-103
	Para cancelar o piloto automático.....	6-65	Posições das chaves.....	6-6
<b>3</b>	Para diminuir a velocidade ajustada.....	6-64	Interruptor de ignição iluminado.....	6-6
	Pisca-alerta.....	7-2	Partida do motor.....	6-8
<b>4</b>	Pneus para neve.....	6-89	Posições do interruptor de ignição.....	6-6
	Estepe compacto		Posições do interruptor de ignição.....	6-6
<b>5</b>	Armazenamento do estepe.....	7-17	Potência das lâmpadas.....	9-4
	Remoção do estepe.....	7-17	Pressões de enchimento recomendadas	
<b>6</b>	Substituição do estepe compacto.....	8-38	com os pneus frios.....	8-33
	Trocando pneus.....	7-18	Pré-tensionador do cinto de segurança.....	3-24
<b>7</b>	Uso do estepe compacto.....	7-22		
	Porta-copos.....	4-145	<b>R</b>	
<b>8</b>	Porta-objetos.....	4-141	Rebatimento do banco traseiro.....	3-13
	Porta-luvas.....	4-141	Rebocando o veículo.....	7-27
<b>9</b>	Porta-objetos do console central.....	4-141	Gancho removível para reboque.....	7-28
	Porta-óculos.....	4-142	Rebocando o veículo em uma emergência.....	7-29
<b>I</b>	Porta-revistas nos encostos dianteiros.....	3-12	Rebocando um trailer.....	6-94
	Posição das lanternas (traseiras).....	8-66	Retrovisores.....	4-51
	Posição das luzes (laterais).....	8-67	Controle remoto.....	4-54



## Índice

Para dobrar o retrovisor externo.....	4-54
Retrovisor eletrocrômico (ECM) .....	4-52
Retrovisor externo .....	4-53
Retrovisor interno.....	4-51
Retrovisor interno tipo dia/noite .....	4-51
Rodas e pneus .....	9-5
Rodas e pneus .....	8-33
Alinhamento da direção e balanceamento das rodas....	8-36
Cuidados com os pneus.....	8-33
Etiqueta com as especificações e pressões dos pneus....	9-9
Informações nas laterais dos pneus .....	8-39
Manutenção dos pneus .....	8-39
Pneus baixos.....	8-43
Pressões de enchimento recomendadas com os pneus frios.....	8-33
Rodízio dos pneus .....	8-35
Substituição das rodas.....	8-38
Substituição do estepe compacto.....	8-38
Substituição do pneu .....	8-37
Tração dos pneus.....	8-39
Verificação da pressão de enchimento dos pneus.....	8-34

### S

Se o motor não ligar.....	7-4
Se o motor superaquecer.....	7-8
Se um pneu furar.....	7-16

Armazenamento do estepe .....	7-17
Estepe compacto.....	7-22
Macaco e ferramentas.....	7-16
Remoção do estepe.....	7-17
Trocando pneus .....	7-18
Serviços de manutenção.....	8-3
Precauções relativas à manutenção realizada pelo proprietário .....	8-3
Responsabilidade do proprietário.....	8-3
Servo-freios.....	6-36
Sinais de seta e para mudança de pista .....	4-105
Sistema antitravamento dos freios (ABS).....	6-50
Sistema auxiliar para estacionamento .....	4-95
Tipos de avisos sonoros e indicadores .....	4-96
Sistema auxiliar traseiro para estacionamento.....	4-91
Tipos de avisos sonoros.....	4-92
Sistema de alarme antifurto .....	4-12
Estágio armado.....	4-12
Estágio de alarme .....	4-13
Estágio desarmado.....	4-14
Sistema de ancoragem Tether .....	3-38
Sistema de áudio .....	5-2
Antena .....	5-2

1

2

3

4

5

6

7

8

9

I



# Índice

	Como o sistema de áudio funciona .....	5-4	RCCW/RCTA(Alerta de Tráfego Tras. Transversal) ...	6-78
	Controle do áudio no volante de direção.....	5-3	Sistema de monitoram. de pressão dos pneus - TPMS .....	7-9
	Entradas Auxiliar, USB .....	5-4	Sistema de retenção para crianças.....	3-32
<b>1</b>	Sistema de boas vindas .....	4-114	Ancoragem ISOFIX e ancoragem Tether	
	Sistema de climatização		(sistema de ancoragem ISOFIX) para crianças .....	3-36
<b>2</b>	Aquecimento e ar condicionado automáticos.....	4-128	Instalação do sistema de retenção para crianças .....	3-35
	Sistema automático de climatização .....	4-127	Selecionando uma cadeirinha de segurança (CRS).....	3-33
<b>3</b>	Sistema manual de climatização .....	4-121	Sistema de segurança por cintos de segurança .....	3-17
	Sistema de controle de emissões.....	8-85	Sistema do ar condicionado .....	9-3
<b>4</b>	Sistema de controle das emissões evaporativas .....	8-85	Sistema imobilizador .....	4-4
	Sistema de controle de emissões da exaustão .....	8-85	Sistema ISG (Partida e Parada em marcha lenta) .....	6-67
<b>5</b>	Sistema de controle de emissões do cârter .....	8-85	Condições de funcionamento do sistema ISG.....	6-70
	Sistema de controle de frenagem nas descidas (DBC) .....	6-59	Desativação do sistema ISG .....	6-70
<b>6</b>	Sistema de controle integrado de modo de condução.....	6-72	Falha do sistema ISG.....	6-71
	Modo DRIVE .....	6-72	Parada automática .....	6-67
<b>7</b>	Modo ECO .....	6-73	Partida automática .....	6-69
	Modo SPORT .....	6-74	Sistema ISOFIX .....	3-36
<b>8</b>	Sistema de freios .....	6-36	Substituição da bateria .....	4-11
	AUTO HOLD.....	6-44, 6-47	Substituição dos pneus.....	8-37
<b>9</b>	Controle auxiliar para partir em ladeiras (HAC).....	6-56	Superaquecimento.....	7-8
	Controle eletrônico de estabilidade (ESC).....	6-52	Supressão do travamento das trocas de marcha -	
<b>I</b>	Freio de estacionamento.....	6-38	Transmissão Automática .....	6-25
	Freio de estacionamento eletrônico (EPB).....	6-40		
	Servo-freios .....	6-36		
	Sistema antitravamento dos freios (ABS).....	6-50		
	Sistema de alerta de colisão e ponto cego (BCW/BSD)....	6-74		
	BCW/BSD (Alerta de colisão e ponto cego) .....	6-75		



## Índice

<b>T</b>	
Tacômetro .....	4-58
Tampa protetora do bocal de abastecimento de combustível .....	4-38
Liberação de emergência da tampa protetora do bocal de abastecimento de combustível .....	4-38
Tampa traseira .....	4-19
Abertura da tampa traseira .....	4-19
Fechamento da tampa traseira .....	4-20
Liberação de emergência da tampa traseira .....	4-30
Luz da tampa traseira .....	4-113
Tampa traseira Smart Tailgate .....	4-26
Temperatura externa .....	4-61
Temporizador dos faróis .....	4-101
Tela deslizante .....	4-43
Teto solar panorâmico .....	4-42
Aviso de abertura do teto solar .....	4-43
Deslizamento do teto solar .....	4-44
Inclinação do teto solar .....	4-45
Para fechar o teto solar .....	4-45
Rearme do teto solar .....	4-47
Tela deslizante .....	4-43
Tomada de energia .....	4-149
Tração nas quatro rodas (AWD) .....	6-28

Transmissão automática .....	6-20
Modo manual .....	6-23
Paddle shifter .....	6-24
Supressão do travamento das trocas de marcha .....	6-25
Transmissão manual .....	6-16
Trava das portas .....	4-15
Acionando a trava das portas do lado de dentro do veículo .....	4-16
Acionando a trava das portas do lado de fora do veículo .....	4-15
Interruptor central de travamento das portas .....	4-17
Trava de segurança das portas traseiras, para crianças .....	4-18
Travamento/destravamento das portas .....	4-18

<b>U</b>	
Uso do pisca-alerta na estrada .....	7-2

<b>V</b>	
Velocímetro .....	4-58
Velocímetro digital .....	4-67
Ventilação dos bancos .....	4-148
Verificação da pressão de enchimento .....	8-34
Vidros .....	4-31
Interruptor de travamento dos vidros elétricos .....	4-34
Viscosidades SAE recomendadas .....	9-7





# Índice

---

- 1
- 2
- 3
- 4
- 5
- 6
- 7
- 8
- 9
- I

Visor de LCD .....	4-62
Vista geral do painel de instrumentos .....	2-5
Vista geral externa (dianteira).....	2-2
Vista geral externa (traseira).....	2-3
Vista geral interna .....	2-4
Volante de direção .....	4-48
Buzina.....	4-50
Direção servo-assistida.....	4-48
Direção telescópica e com regulagem de altura .....	4-49

